

 **BLACK &  
DECKER**®

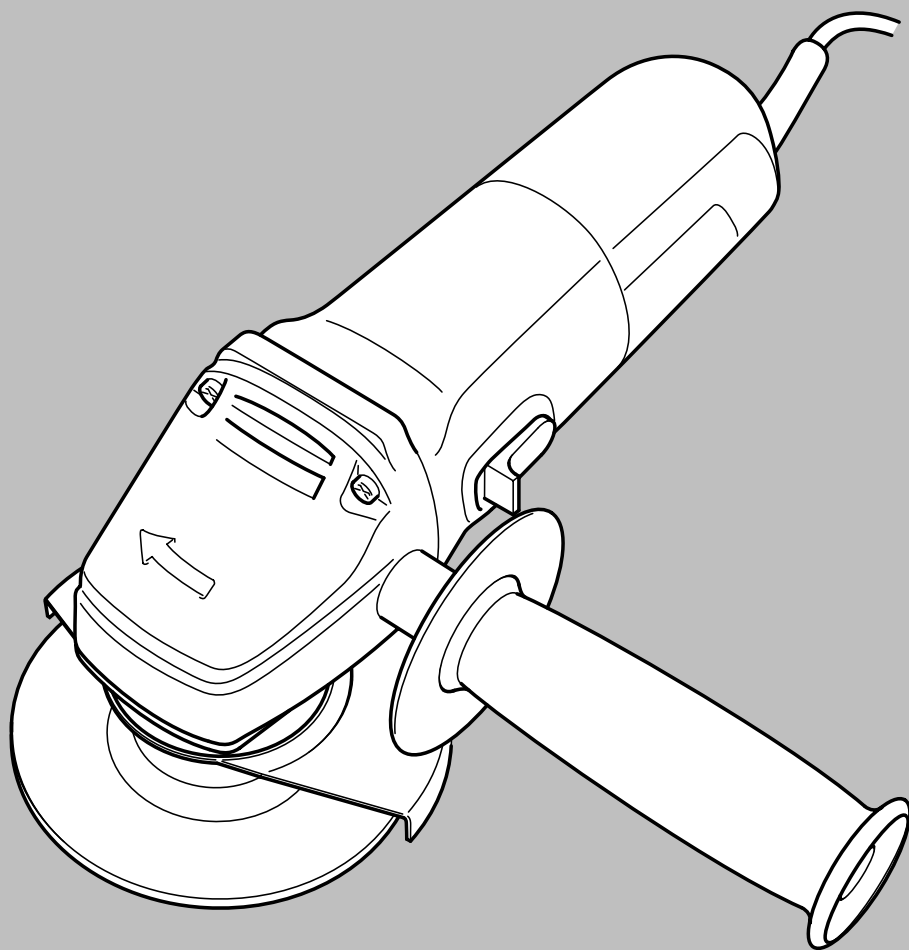

**KG65**  
**KG72**  
**KG90**

<b>Australia</b>	Black & Decker (A'asia) Pty Ltd 286-288 Maroondah Highway, North Croydon, Victoria 3136	Tel: 03 9213 8200 Fax: 03 9276 7150
<b>Belgique/België</b>	Black & Decker Belgium NV Weihoek 1, 1930 Zaventem	Tel: 02 719 07 11 Fax: 02 721 40 45
<b>Danmark</b>	Black & Decker Hejrevang 26 B, 3450 Allerød	Tlf: 70-20 15 10 Fax: 48-14 13 99
<b>Deutschland</b>	Black & Decker GmbH Black & Decker Straße 40, 65510 Idstein	Tel: 06126 210 Fax: 06126 212435
<b>Ελλάς</b>	Black & Decker (Ελλάς) ΑΕ Λεωφ. Συγγρού 154 Αθήνα 176 71	Τηλ: 01 9242870-75 Service: 01 9242876-7 Fax: 01 9242869
<b>España</b>	Black & Decker de España SA Ctra. de Acceso a Roda de Bará, km 0,7 43883-Roda de Bará, Tarragona	Tel: 977 297100 Tlx: 56631 BLADE E Fax: 977 299139
<b>France</b>	Black & Decker (France) Sarl Le Paisy 69570 Dardilly, Lyon	Tel: 04 72 20 39 20 Tlx: 300 250 Fax: 04 72 20 39 00
<b>Helvetia</b>	Black & Decker AG Elektrowerkzeuge Rütistrasse 14, CH-8952 Schlieren Schweiz/Suisse	Tel: 01 730 69 33 Tlx: 54462 BDZH CH Fax: 01 730 70 67
<b>Italia</b>	Black & Decker Italia SpA Viale Elvezia 2, 20052 Monza (Mi)	Tel: 039 23 87 1 Fax: 039 23 87 59 3 Numero verde: 167 21 39 35
<b>Nederland</b>	Black & Decker (Nederland) BV Florijnstraat 10, 4879 AH Etten-Leur	Tel: 076 5082000 Fax: 076 5038184
<b>New Zealand</b>	Black & Decker 483 Great South Road, Penrose, Auckland	Tel: 09 579 7600 Fax: 09 579 8200
<b>Norge</b>	Black & Decker (Norge) A/S Stromsveien 344, 1081 Oslo	Tel: 22-90 99 00 Fax: 22-90 99 01
<b>Österreich</b>	Black & Decker Werkzeugevertriebs GmbH Erlaaerstraße 165, Postfach 69, 1230 Wien	Tel: 0222 66 116 0 Tlx: 13228 BLACK A Fax: 0222 66 116 14
<b>Portugal</b>	Black & Decker Rua Egas Moniz 173, Apartado 19 S. João do Estoril, 2768 Estoril, Codex	Tel: 468 76 13/468 75 13 Tlx: 16 607 BLADEC P Fax: 467 15 80
<b>South Africa</b>	Black & Decker South Africa (Pty) Ltd Suite no 107, PostNet X65, Halfway House 1685	Tel: 011 314 4431 Fax: 011 314 4435
<b>Suomi</b>	Black & Decker Oy Rälssitie 7 C, 01510 Vantaa Frälsevägen 7 C 01510 Vanda	Puh: 09-825 45 40 Fax: 09-825 45 444 Tel: 09-825 45 40 Fax: 09-825 45 444
<b>Sverige</b>	Black & Decker AB Box 603, 421 26 Västra Frölunda, Besöksadr. Ekonomivägen 11	Tel: 031-68 60 00 Fax: 031-68 60 08
<b>Türkiye</b>	Black & Decker Elektrikli Ev (Aletleri Türkiye Distribütörü): Vestel Dayanıklı Tüketim, Malları Paz. A.Ş., Eski Büyükdere Cad. İETT Garajı Yanı, 80650 4. Levent - İstanbul	Tel: 0 212 282 3600 (10 hat) Fax: 0 212 282 3307
<b>United Kingdom</b>	Black & Decker 210 Bath Road, Slough Berkshire SL1 3YD	Tel: 01753 574277 Tlx: 848317 BAND MH Fax: 01753 551155

DANMARK

**KÆRE KUNDE,**

For at få størst mulig nytte af dit produkt fra Black & Decker, beder vi dig læse sikkerhedsinstruktionerne og brugsanvisningen grundigt igennem. Skulle du have nogle spørgsmål, er du velkommen til at kontakte Black & Decker eller et af vore autoriserede serviceværksteder.

DEUTSCH

**HERZLICHEN GLÜCKWUNSCH!**

*Wir gratulieren Ihnen zu Ihrem neuen Black & Decker Produkt.* Bitte lesen Sie die Sicherheitshinweise und die Gebrauchsanweisung vor dem Gebrauch sorgfältig durch. Bei weiteren Fragen wenden Sie sich bitte an unseren Kundendienst.

ΕΛΛΗΝΙΚΑ

**ΣΥΓΧΑΡΗΤΗΡΙΑ!**

*Για την αγορά του εργαλείου από την Black & Decker.* Για να εξασφαλίσετε άριστο αποτέλεσμα με το ηλεκτρικό εργαλείο σας, παρακαλούμε διαβάστε προσεκτικά αυτές τις οδηγίες χρήσης και προφύλαξης. Αν μετά την ανάγνωση του εγχειριδίου αυτού έχετε ερωτήματα ή απορίες, παρακαλούμε μη διστάσετε να απευθυνθείτε στο τοπικό σας τηλεφωνικό αριθμό εξυπηρέτησης και πληροφόρησης.

ENGLISH

**CONGRATULATIONS!**

*On the purchase of your Black & Decker product.* To ensure the best results from your power tool please read these safety and usage instructions carefully. If you have any questions or queries after reading this manual please do not hesitate to call your local service and information centre on 0345 230230 (UK only).

ESPAÑOL

**¡ENHORABUENA!**

*Por la compra de su producto Black & Decker.* Para conseguir los mejores resultados, lea con atención estas instrucciones de seguridad y uso. Si después de leer el Manual tiene alguna duda, llame al número de teléfono de información y servicio.

FRANÇAIS

**FÉLICITATIONS!**

*Nous vous félicitons pour l'achat de ce produit Black & Decker.* Afin d'en obtenir les meilleurs résultats, nous vous invitons à lire attentivement le guide d'utilisation et à respecter les règles de sécurité. S'il vous reste une question ou un doute après la lecture de ce manuel, n'hésitez pas à contacter votre revendeur Black & Decker.

ITALIANO

**CONGRATULAZIONI!**

*Congratulazioni per l'acquisto di questo prodotto Black & Decker.* Per ottenere i migliori risultati dal vostro utensile, leggete attentamente queste norme di sicurezza e le istruzioni per l'uso. Se dopo averle lette, avrete qualche dubbio o domanda, vi preghiamo di telefonare senza esitazione al centro di assistenza più vicino.

NEDERLANDS

**GEFELICITEERD!**

*Gefeliciteerd met de aankoop van uw Black & Decker apparaat.* Voor optimale resultaten met uw nieuwe machine raden wij u aan de veiligheidsinstructies en aanwijzingen voor gebruik zorgvuldig door te lezen. Indien u na het lezen van deze gebruiksaanwijzing nog vragen of problemen heeft, aarzel dan niet contact met ons op te nemen. Het betreffende service- en informatienummer vindt u op de achterzijde van deze gebruiksaanwijzing.

NORGE

**KJÆRE KUNDE,**

For å få mest mulig ut av ditt produkt fra Black & Decker ber vi deg lese sikkerhetsinstruksjonene og bruksanvisningen nøye. Dersom du har noen spørsmål etter det, ta kontakt med ditt nærmeste autoriserte Black & Decker serviceverksted eller Black & Decker.

PORTUGUÉS

**PARABÉNS!**

*Pela compra deste produto Black & Decker.* Para garantir melhores resultados, por favor leia atentamente as instruções anexas. Se tiver dúvidas sobre o funcionamento da sua máquina depois de ler estas instruções, contacte um Centro de Assistência Black & Decker.

SUOMI

**HYVÄ ASIAKKAAMME,**

Jotta tuotteesta olisi Sinulle mahdollisimman paljon iloa ja hyötyä, pyydämme Sinua tutustumaan tarkasti käyttöohjeeseen ja lukemaan turvallisuusohjeet. Jos Sinulla on vielä kysyttävää, ota yhteyttä lähimpään Black & Deckerin huoltopisteeseen tai suoraan Black & Decker Oy:hyn.

SVERIGE

**BÄSTE KUND,**

För att få ut mesta möjliga av Din produkt från Black & Decker ber vi Dig att läsa säkerhetsinstruktionerna och bruksanvisningen noga. Om Du sedan har några frågor, vänligen ring närmaste serviceverkstad eller Black & Decker.

# Brugermanuel for vinkelsliber

## SIKKERHEDSINSTRUKTIONER

**Advarsel!** Når man bruger el-værktøj, skal disse grundlæggende sikkerhedsinstruktioner altid følges for at mindske risikoen for elektrisk stød, personskader og brand.

Læs brugsanvisningen grundigt igennem inden el-værktøjet tages i brug. Opbevar brugsanvisningen let tilgængeligt, så alle der bruger maskinen har adgang til brugsanvisningen. Foruden nedenstående instruktioner, bør Arbejdstilsynets regler altid følges.

- **Brug høreværn.** Lydniveauet kan ved savning/boring i forskellige materialer af og til overstige niveauet 85 dB(A). For at beskytte dig selv, bør du altid bruge høreværn.
- **Hold orden på arbejdsområdet.** Uordentlige områder og arbejdsbænke indbyder til skader.
- **Tænk på arbejdsmiljøets indflydelse.** Udsæt ikke el-værktøjet for regn. Brug ikke el-værktøj på fugtige eller våde pladser. Sørg for en god belysning over arbejdsfladen. Brug ikke el-værktøj i nærheden af let antændelige væsker eller gasser.
- **Beskyt dig mod elektrisk stød.** Undgå kropskontakt med flader med jordforbindelse (f.eks. rør, radiatorer, komfurer, køleskabe). Ved ekstreme arbejdsforhold (f.eks. høj fugtighed, forekomst af metalstøv osv.), kan den elektriske sikkerhed øges ved at tilkoble en faldstrømsafbryder.
- **Hold børn væk.** Lad ikke andre personer komme i kontakt med el-værktøjet eller ledningen. Alle uvedkommende skal holdes væk fra arbejdsområdet.
- **Opbevar el-værktøjet sikkert.** Når el-værktøjet ikke bruges, skal det opbevares på et tørt sted, højt placeret, uden for børns rækkevidde.
- **Overbelast ikke el-værktøjet.** Du arbejder bedre og sikrere inden for det anførte effektområde.
- **Brug det rigtige el-værktøj.** Tving ikke svagt el-værktøj til at udføre det arbejde, som er beregnet til kraftigere el-værktøj. Brug ikke el-værktøj til formål, det ikke er beregnet til, brug f.eks. ikke en håndrundsav til at save grene eller brænde.
- **Bær den rette påklædning.** Bær ikke løsthængende tøj eller smykker. De kan sidde fast i bevægelige dele. Gummihandsker og skridsikre sko anbefales ved udendørs arbejde. Brug håret, hvis du har langt hår.
- **Anvend beskyttelsesbriller.** Anvend også ansigtssværn eller støvbeskytter, hvis arbejdet er støvende. Ved langvarigt arbejde bruges også høreværn.

- **Mishandl ikke ledningen.** Bær aldrig el-værktøjet i ledningen og brug ikke ledningen til at tage stikket ud af kontakten. Udsæt ikke ledningen for varme, olie eller skarpe kanter.
- **Sæt arbejdsemnet fast.** Brug skruetvinger eller en skruestik til at holde emnet fast. Det er mere sikkert end at bruge hånden, og du får begge hænder frie til arbejdet.
- **Stræk dig ikke for meget.** Sørg for, at du altid har sikkert fodfæste og balance.
- **Vedligehold værktøjet omhyggeligt.** Hold værktøjet skarpt og rent. Følg instruktionerne med hensyn til vedligeholdelse og udskiftning af tilbehør. Hold håndtagene tørre, rene, og frie for olie og fedt.
- **Tag stikket ud af kontakten når elværktøjet ikke er i brug,** inden service og ved udskiftning af tilbehør.
- **Fjern nøglerne.** Kontroller at nøgler og justerværktøj er fjernet fra el-værktøjet, inden det startes.
- **Undgå utilsigtet start.** Bær ikke tændt el-værktøj med fingeren på strømafbryderen.
- **Forlængerledninger udendørs.** Udendørs må man kun anvende forlængerledninger, som er beregnet til brug og mærket til dette.
- **Vær opmærksom.** Se på det du gør. Brug sund fornuft. Brug ikke el-værktøj, når du er træet.
- **Kontroller el-værktøjet for skader.** Inden fortsat brug af el-værktøjet, skal eventuelle beskadigede beskyttelsesanordninger og andre defekte dele kontrolleres omhyggeligt for at finde ud af, om de stadig fungerer rigtigt og kan udføre den tilsigtede funktion. Kontroller at de bevægelige dele fungerer upåklageligt og ikke er i klemme, at ingen dele er gået i stykker, at alle dele er rigtigt monteret, og at andre forhold, som kan påvirke funktionen, er i orden. En beskyttelsesanordning eller andre dele, som er beskadigede, skal repareres eller udskiftes af et autoriseret værksted, hvis ikke andet er angivet i brugsanvisningen. Fejlagtige strømafbrydere skal udskiftes hos et autoriseret værksted. Anvend ikke el-værktøj, hvis strømafbryderen ikke kan kobles til eller fra.
- **For din personlige sikkerhed.** Brug kun tilbehør og løse dele, der er anbefalede i brugsanvisningen eller vores kataloger. Brug af andet værktøj eller tilbehør end det, der anbefales i brugsanvisningen eller katalogerne kan medføre risiko for personskader.

## YDERLIGERE SIKKERHEDSINSTRUKTIONER

- Det skal sikres at skærmen bruges og monteres korrekt.

- Check at monteringsflangerne og skiven er uskadede og korrekt monterede.
- Det skal sikres at du bruger den korrekte type og størrelse skive til opgaven.
- Det skal sikres at skiven, stålborsten og slibetilbehøret er i stand til at overstige hastighedsomdrejningen for spindlen på din vinkelsliber. Lad et nymonteret hjul køre i tomgang i 30 sekunder inden noget arbejde påbegyndes.

## Disse instruktioner skal opbevares!

### DOBBELTISOLERING

 Dit værktøj er dobbeltisoleret. Dette betyder, at alle udvendige metaldele er elektrisk isolerede fra nettet. Dette opnås ved at placere en isolationsspærrer mellem de elektriske og de mekaniske dele, hvilket gør det unødvendigt at jordforbinde værktøjet.

**Observér!** Dobbeltisolering erstatter ikke normal forsigtighed. Isoleringen skal beskytte mod skade som kan opstå på grund af elektrisk isoleringsfejl inde i maskinen.

### FORLÆNGERLEDNING

Forlængerledninger op til 30m kan anvendes uden at miste kraft. **Obs!** Forlængerledninger skal kun bruges, hvis det er absolut nødvendigt. Anvendelse af fejlagtig forlængerledning kan resultere i brand og elektrisk stød. Ved anvendelse af forlængerledning, kontrollér at ledningen ikke er beskadiget.

### MILJØ

 Når dit produkt er udtjent, beskyt naturen ved ikke at smide det ud sammen med almindeligt affald. Aflever det til et af de opsamlingssteder, som findes i din kommune.

### SERVICE

Skulle der opstå fejl på maskinen, bør den altid indleveres til et autoriseret serviceværksted. (Se aktuelt katalog for yderligere information eller kontakt Black & Decker).

På grund af forskning og udvikling kan ovenstående specifikationer ændres, hvilket ikke meddeles separat.

### GARANTI

Black & Decker yder garanti i overensstemmelse med garantivilkårene som findes tilgængelige hos Black & Decker. Dette indebærer, at maskinen er fri for materiel- eller fabriktionsfejl ved levering. Garantien gælder 24 måneder fra levering. Black & Decker påtager sig omkostningsfrit at reparere eller udskifte

maskinen efter eget valg. For at påråbe sig fejl som omfattes af garantien skal køberen underrette nærmeste Black & Decker autoriserede serviceværksted, hvis fejlen indenfor fjorten dage efter at fejlen er blevet opdaget eller burde have været opdaget. Køberen skal kunne fremvise kvittering, faktura eller andet købsbevis, som viser hvor og når maskinen er blevet købt. Køberen påtager sig at aflevere i hel stand til serviceværkstedet eller til købsstedet. For forbrugerkøb gælder desuden dele af Forbrugerkøbeloven, som omhandler forholdet mellem forhandler og køber.

### TILBEHØR

Black & Decker tilbyder en komplet serie af tilbehør. For nærmere information, kontakt nærmeste Black & Decker forhandler. Brug kun originalt Black & Decker eller Piranha tilbehør.

### TEKNISKE DATA

Værktøjets lydniveau er i overensstemmelse med gældende EU-regler. Når du bruger værktøjet, skal du have øjenbeskyttelse på.

	KG65	KG72	KG90
Skivediameter	115mm	115mm	125mm
Strømtilførsel	650W	720W	800W
Tomgangshastighed	11000omdr.	11000omdr.	10000omdr.
Spindelstørrelse	M14	M14	M14
Ledningslængde	3m	3m	3m

### FACILITETER

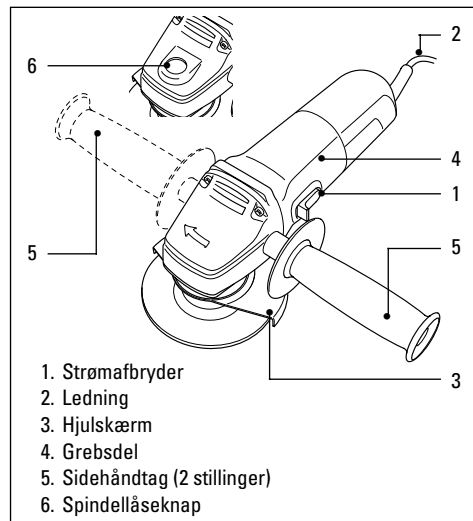

# DANMARK

## SÅDAN BETJENES DIN VINKELSLIBER

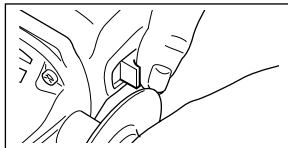

For at tænde din vinkelsliber, skubbes strømafbryderen fremad. For fortsat betjening,

skubbes strømafbryderen fremad og forsiden nedad indtil den sætter sig i låsestilling. For at slukke din vinkelsliber, trykkes på bagsiden af strømafbryderen. Fjederfunktionen returnerer afbryderen til slukket position.

## JUSTERING AF HJULSKÆRMEN

Justér skærmen for at beskytte hænderne mod direkte slibemateriale. Stikket kobles fra strømforsyningen.

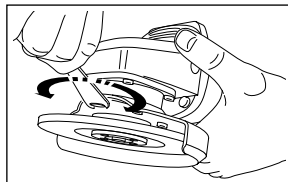

Løsgør spændeboltene. Placér skærmen i den ønskede vinkel. Stram altid spændeboltene.

## MONTERING AF SKIVER

### Slibning og polering

Der skal bruges en stærk slibeskive med et forsænket midtpunkt til slibning og polering af overflader. Den maksimale brugbare skivediameter er 115mm (KG65/KG72) og 125mm (KG90). Den maksimale tykkelse er 6mm og det midterste hul er 22mm.

### Fræsning i metal

Der skal bruges en fræseskive til fræsning af stænger, rør og metaldele. Den maksimale brugbare diameter er 115mm (KG65/KG72) og 125mm (KG90). Den maksimale tykkelse er 3,5mm og det midterste hul er 22mm.

### Fræsning af murværk

Når der fræses i murværk, skal der bruges en flad fræseskive. Den maksimale brugbare diameter er 115mm (KG65/KG72) og 125mm (KG90). Du skal altid nærme dig arbejdsområdet i den vinkel du skal fræse. Denne vinkel skal holdes konstant, og skiven må ikke udsættes for sidebelastning.

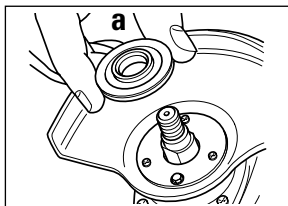

Stikket kobles fra strømforsyningen. Det skal sikres at skærmen er monteret. Sæt den inderste flange (a) på spindlen. Det skal sikres at den

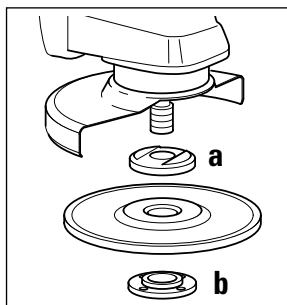

sidder på de to flader. Sæt den stive skive på spindlen og den inderste flange (a). Det skal sikres at de sidder korrekt.

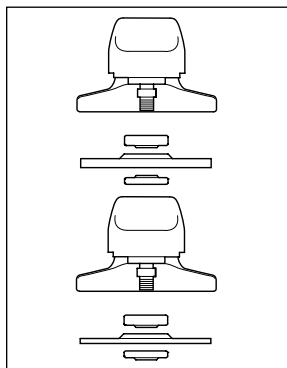

Monter den yderste flange med gevind (b), og vær sikker på at den vender i den korrekte retning for den type skive der er monteret. For slibeskivers vedkommende, er flangen (b) udstyret med et hævet afsnit der vender mod

skiven. For fræseskivers vedkommende, er flangen (b) udstyret således at det inderste afsnit vender væk fra skiven.

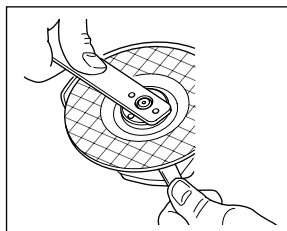

Skruenøglen holdes på spindelns flade side for at hindre at skiven drejer. Stram derefter den yderste flange med en skruenøgle.

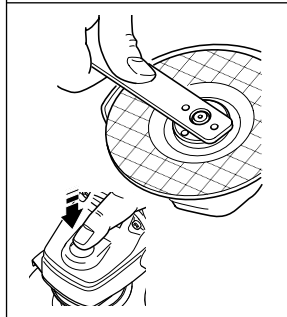

**KG72/KG90:** Tryk spindellåseknappen ned og drej spindlen indtil den låser. Medens låseknappen er nedtrykket, strammes yderflangen med den medfølgende skruenøgle.

## AFMONTERING AF SKÆRMEN

Fortsættes som følger:

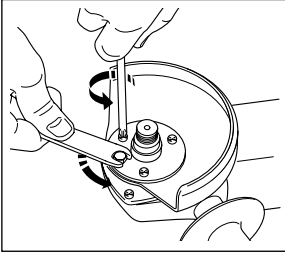

Stikket kobles fra strømforsyningen. Fjern skærmen. Fjern spændebolten og de tre låseskruer.

## MONTERING AF SLIBESKIVER

Det skal altid sikres at de anbefalede omdrejninger for tilbehøret overstiger din vinkelslibers spindelomdrejning. Brug en slibeskrive med en støttestøtte til at slibe med din vinkelsliber.

Fortsættes som følger:

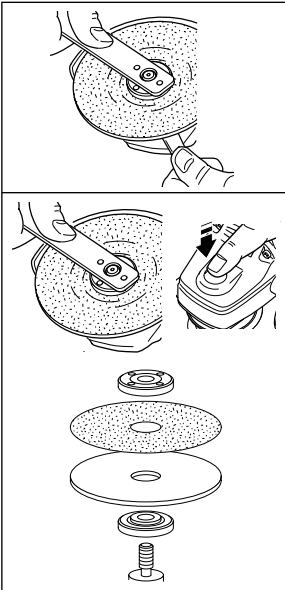

Stikket kobles fra stømforsyningen. Fjern skærmen. Placér flangen på spindlen og den inderste flange.

Det skal sikres at den sidder korrekt. Sæt den fiberbelagte slibeskrive på støttestøtten.

Monter den yderste flange med gevind og stram den som beskrevet under "Montering af skiver".

## NYTTIGE RÅD

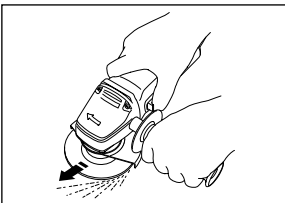

Hold din vinkelsliber med et fast greb rundt om sidehåndtaget og den anden hånd rundt om grebet på din vinkelsliber.

- Skærmen skal altid sidde på en sådan måde, at så meget af skivens udsatte del peger væk fra dig.
- Vær forberedt på en strøm af gnister når skiven kommer i berøring med metallet.

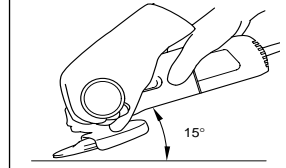

Ved slibning skal der opretholdes en korrekt vinkel mellem skiven og arbejdsoverfladen (15°). Dette forhøjer skivens fjernelseskapacitet, samt forhindrer unødvendig overbelastning.

## OVERBELASTNING

Overbelastning forårsager skade på din vinkelslibers motor. Dette kan ske hvis din vinkelsliber udsættes for længere tids overbelastning. For at forhindre at hastigheden på din vinkelsliber falder, må der under ingen omstændigheder bruges for meget tryk for at udføre arbejdet hurtigere.

## PLEJE OG VEDLIGEHOLDELSE AF VÆRKTØJET

Skærme, lufthuller og motorhuse holdes så vidt muligt fri fra støv og snavs. Tør af med en ren klud og gennemblæs ved brug af en luftforsyningsanordning med lavtryk. Kraftig ophobning af metalstøv kan forårsage opspring af strøm fra de interne dele til de udsatte metaldele. Din vinkelsliber må ikke overbelastes. Overbelastning kan forårsage nedsættelse af hastighed og drift, og derved forårsage at din vinkelsliber bliver for varm. Hvis dette sker, køres vinkelsliberen i tomgang et par minutter indtil den igen har afkølet til normal driftstemperatur. Hvis du slukker for vinkelsliberen medens den kører, nedsætter du afbryderens levetid.

## RENGØRING

Brug kun et mildt rengøringsmiddel og en let fugtig klud ved rengøring. Mange rengøringsmidler indeholder kemikalier som kan skade plasten. Brug aldrig benzin, terpentiner, acetone eller lign. produkter. Sørg for at der ikke kommer væske ind i maskinen og dyp heller aldrig maskinen i væske.

## EF - OVERENSSTEMMELSESERKLÆRING

Vi erklærer hermed, at el-værktøjet: **KG65, KG72, KG90** er i overensstemmelse med 89/392/EEC, 89/336/EEC, EN55014, 73/23/EEC, EN50144, HD400, EN61000  
Vægt lydtryk er 97.7dB (A)  
Vægt lyd effekt er 110.7dB (A)  
Hånd/arm vægt vibration er <2.5m/s<sup>2</sup>

*Lowe*

Brian Cooke - Director of Engineering

Black & Decker, Spennymoor, Co Durham DL16 6JG, UK

# Winkelschleifer - Bedienungsanleitung

## SICHERHEITSHINWEISE

**Achtung!** Beim Arbeiten mit elektrischen Geräten sollten Sie die folgenden vorbeugenden Sicherheitsrichtlinien unbedingt einhalten, um die Gefahr von Feuer, elektrischem Schlag und körperlichen Verletzungen zu vermeiden.

### Für sicheres Arbeiten:

- Wir empfehlen, einen Gehörschutz zu tragen bei einem Schalldruck, der größer als 85,0 dB (A) ist.
- **Halten Sie Ihren Arbeitsbereich in Ordnung.** Unordnung im Arbeitsbereich erhöht die Unfallgefahr.
- **Berücksichtigen Sie Umgebungseinflüsse.** Setzen Sie Elektrowerkzeuge nicht dem Regen aus. Benutzen Sie Elektrowerkzeuge nicht in feuchter oder nasser Umgebung. Sorgen Sie für gute Beleuchtung. Benutzen Sie Elektrowerkzeuge nicht in Bereichen, wo Feuer- oder Brandgefahr bestehen könnte.
- **Schützen Sie sich vor elektrischem Schlag.** Vermeiden Sie Körperberührung mit geerdeten Teilen, zum Beispiel mit Rohren, Heizkörpern, Herden, Kühlschränken. Bei extremen Einsatzbedingungen (z.B. hohe Feuchtigkeit, Entwicklung von Metallstaub usw.) kann die elektrische Sicherheit durch Vorschalten eines Trenntransformators oder eines Fehlerstrom-(FI)-Schutzschalters erhöht werden.
- **Halten Sie Kinder fern.** Lassen Sie andere Personen nicht das Werkzeug oder Kabel berühren, halten Sie sie von Ihrem Arbeitsbereich fern.
- **Bewahren Sie Ihre Werkzeuge sicher auf.** Unbenutzte Werkzeuge sollten in trockenen, verschlossenen Räumen und für Kinder nicht erreichbar aufbewahrt werden.
- **Überlasten Sie Ihr Werkzeug nicht.** Sie arbeiten besser und sicherer im angegebenen Leistungsbereich.
- **Benutzen Sie das richtige Werkzeug.** Verwenden Sie keine zu schwachen Werkzeuge oder Vorsatzgeräte für schwere Arbeiten. Benutzen Sie Werkzeuge nicht für Zwecke und Arbeiten, wofür sie nicht bestimmt sind; Beispiel: Handkreissägen sollen nicht benutzt werden, um Bäume zu fällen oder Äste zu schneiden.
- **Tragen Sie geeignete Arbeitskleidung.** Tragen Sie keine weite Kleidung oder Schmuck. Sie können von beweglichen Teilen erfaßt werden. Bei Arbeiten im Freien sind Gummihandschuhe und rutschfestes Schuhwerk empfehlenswert. Tragen Sie bei langen Haaren ein Haarnetz.
- **Benutzen Sie eine Schutzbrille.** Verwenden Sie eine Atemmaske bei stauberzeugenden Arbeiten.
- **Zweckentfremden Sie nicht das Kabel.** Tragen Sie das Werkzeug nicht am Kabel, und benutzen Sie es nicht, um den Stecker aus der Steckdose zu ziehen. Schützen Sie das Kabel vor Hitze, Öl und scharfen Kanten.
- **Sichern Sie das Werkstück.** Benutzen Sie Spannvorrichtungen oder einen Schraubstock, um das Werkstück festzuhalten. Es wird damit sicherer gehalten als von Ihrer Hand und ermöglicht die Bedienung der Maschine mit beiden Händen.
- **Sorgen Sie für sicheren Stand.** Vermeiden Sie unnormale Körperhaltungen. Sorgen Sie für sicheren Stand, und halten Sie jederzeit das Gleichgewicht.
- **Pflegen Sie Ihre Werkzeuge mit Sorgfalt.** Halten Sie Ihre Werkzeuge scharf und sauber, um gut und sicher zu arbeiten. Befolgen Sie die Wartungsvorschriften und die Hinweise für Werkzeugwechsel. Kontrollieren Sie regelmäßig den Stecker und das Kabel, und lassen Sie diese bei Beschädigung von einem anerkannten Fachmann erneuern. Kontrollieren Sie Verlängerungskabel regelmäßig, und ersetzen Sie beschädigte. Halten Sie Handgriffe trocken und frei von Öl und Fett.
- **Ziehen Sie den Netzstecker.** Nach der Benutzung, vor der Wartung und für den Zubehörwechsel von - zum Beispiel - Sägeblättern, Bohrern, Messern usw.
- **Lassen Sie keine Werkzeugschlüssel stecken.** Überprüfen Sie vor dem Einschalten, ob die Schlüssel und Einstellwerkzeuge entfernt sind.
- **Vermeiden Sie unbeabsichtigten Anlauf.** Tragen Sie keine an das Stromnetz angeschlossenen Werkzeuge mit dem Finger am Schalter. Vergewissern Sie sich, daß der Schalter beim Anschluß an das Stromnetz ausgeschaltet ist.
- **Verlängerungskabel im Freien.** Verwenden Sie im Freien nur dafür zugelassene und entsprechend gekennzeichnete Verlängerungskabel.
- **Seien Sie stets aufmerksam.** Beobachten Sie Ihre Arbeit. Gehen Sie vernünftig vor. Verwenden Sie das Werkzeug nicht, wenn Sie unkonzentriert sind.
- **Schließen Sie die Staubabsaugung an.** Wenn das Gerät mit einer Staubabsaugung geliefert wird, stellen Sie sicher, daß diese angeschlossen ist und richtig funktioniert, besonders wenn Sie in geschlossenen Räumen arbeiten.
- **Kontrollieren Sie Ihr Gerät auf Beschädigungen.** Vor weiterem Gebrauch des Werkzeugs sind die Schutzeinrichtungen oder leicht beschädigte Teile



sorgfältig auf ihre einwandfreie und bestimmungsgemäße Funktion zu überprüfen. Überprüfen Sie, ob die Funktion beweglicher Teile in Ordnung ist, ob sie nicht klemmen oder ob Teile beschädigt sind. Sämtliche Teile müssen richtig montiert sein und alle Bedingungen erfüllen, um den einwandfreien Betrieb des Gerätes zu gewährleisten. Beschädigte Schutzvorrichtungen und Teile sollen sachgemäß durch eine Kundendienstwerkstatt repariert oder ausgewechselt werden, soweit nichts anderes in den Betriebsanleitungen angegeben ist. Beschädigte Schalter müssen in einer Kundendienstwerkstatt ersetzt werden. Benutzen Sie keine Werkzeuge, bei denen sich der Schalter nicht ein- und ausschalten läßt.

- **Achtung!** Zu Ihrer eigenen Sicherheit benutzen Sie nur Zubehör und Zusatzgeräte, die in der Bedienungsanleitung angegeben sind, oder vom Werkzeughersteller empfohlen oder angegeben werden. Der Gebrauch anderer als der in der Bedienungsanleitung oder im Katalog empfohlenen Einsatzwerkzeuge oder Zubehörteile kann eine persönliche Verletzungsgefahr für Sie bedeuten.
- **Lassen Sie Ihr Gerät von anerkannten** Fachleuten reparieren. Das Elektrowerkzeug entspricht den geltenden Sicherheitsbestimmungen. Reparaturen sollen nur von qualifiziertem Personal mit Originalersatzteilen durchgeführt werden, da unsachgemäße Reparaturen Verletzungsgefahren für den Benutzer zur Folge haben können.

## ZUSÄTZLICHE SICHERHEITSHINWEISE

- Benutzen Sie immer die Schutzvorrichtung und achten Sie darauf, daß diese korrekt angebracht ist.
- Prüfen Sie, ob die Befestigungsflansche und die Scheibe korrekt eingesetzt wurden und nicht beschädigt sind.
- Stellen Sie sicher, daß die Drehzahlgeschwindigkeit Ihres Gerätes für Zubehör (Drahtbürste etc.) hoch genug ist. Lassen Sie einen neu aufgespannten Schleifkörper mindestens 30 Sekunden lang ohne Belastung probelaufen.

**Bewahren Sie die Sicherheitshinweise gut auf!**

## ZWEIFACH-ISOLIERUNG



Ihr Gerät ist voll isoliert. Das bedeutet, daß zwei voneinander unabhängige Isolierungsvorkehrungen Sie davor schützen, mit stromführenden Metallteilen in Berührung zu

kommen. Dies wird erreicht, indem man eine Isolierbarriere zwischen die elektrischen Teile und den mechanischen Teilen plaziert. Dadurch stellt die Zweifach - Isolierung für Sie einen extremen Schutz vor einem elektrischen Schlag dar.

## ELEKTRISCHE SICHERHEIT

Vergewissern Sie sich, daß Ihre Netzspannung der auf dem Typenschild angegebenen Spannung entspricht. Das Werkzeug ist mit einem zweipoligen Kabel und Stecker ausgerüstet.

## VERLÄNGERUNGSKABEL

Sie können bis zu 30m Black & Decker Verlängerungskabel (zweiadrig) verwenden, ohne daß Ihr Gerät dabei an Leistung verliert.

**Hinweis:** Verwenden Sie nur wenn unbedingt erforderlich ein Verlängerungskabel. Der Einsatz eines nicht korrekten Verlängerungskabels kann zu Brandgefahr oder einem elektrischen Schlag führen. Wenn ein Verlängerungskabel verwendet werden muß, achten Sie auf die korrekte Verdrahtung und seinen guten Betriebszustand.

## AUSGEDIENTE ELEKTROWERKZEUGE UND UMWELTSCHUTZ



Sollte Ihr Elektrowerkzeug eines Tages so intensiv genutzt worden sein, daß es ersetzt werden muß, oder Sie keine Verwendung mehr dafür haben, denken Sie bitte an den Umweltschutz. Elektro-Geräte gehören nicht in den normalen Hausmüll, sondern können in umweltfreundlicher Weise verwertet werden. Fragen Sie dazu Ihren Black & Decker Händler oder den Black & Decker Zentralkundendienst.

## UNSERE KUNDENDIENSTPOLITIK

Kundenzufriedenheit mit Produkt und Service ist unser oberstes Ziel. Wann immer Sie Hilfe oder Beratung brauchen, wenden Sie sich vertrauensvoll an den Black & Decker Zentralkundendienst, unsere Mitarbeiter freuen sich darauf, Ihnen unseren Service anzubieten. Mit dieser Garantieerklärung erhalten Sie eine zusätzliche Sicherheit. Sie schränkt jedoch in keinem Falle Ihre gesetzlichen Gewährleistungsansprüche ein, die Sie gegenüber demjenigen haben, bei dem Sie das Gerät gekauft haben.

## DIE BLACK & DECKER GARANTIE (DEUTSCHLAND)

Sollten wider Erwarten Defekte auf Grund von Material- oder Verarbeitungsfehlern innerhalb von 24 Monaten

# DEUTSCH

nach dem Kauf auftreten, garantieren wir die kostenlose Instandsetzung des Gerätes oder, nach unserer Entscheidung, den kostenlosen Umtausch, vorausgesetzt:

- Das Gerät wird an uns, unseren Zentralkundendienst oder eine unserer autorisierten Vertragswerkstätten mit Kaufnachweis (Rechnung oder Kassenbeleg mit Kaufdatum) zurückgebracht.
- Das Gerät wurde sachgemäß eingesetzt und nur original Black & Decker Zusatzgeräte und Zubehör wurden verwendet, welche ausdrücklich von uns zum Betrieb mit Black & Decker Geräten als geeignet bezeichnet wurden.
- Reparaturen wurden nicht von anderen Personen vorgenommen als von unserem eigenen Servicepersonal oder autorisierten Vertragswerkstätten.

Garantieleistungen bewirken weder eine Verlängerung der Garantiefrist, noch setzen sie eine neue Garantiefrist in Lauf. Die Garantie gilt nicht für das Verbrauchszubehör (Bohrer, Schrauberbits, Sägeblätter, Hobelmesser, Trennscheiben und Schleifpapier etc.). Black & Decker bietet Ihnen ein bundesweites Servicenetz durch unseren Zentralkundendienst und autorisierte Vertragswerkstätten an. Es ist unser Bestreben, Ihnen exzellenten Service, schnelle Reparaturen, umfassenden Ersatzteildienst und eine breite Zubehöropalette anzubieten. Die Anschrift unseres Zentralkundendienstes und unserer Vertragswerkstätten finden Sie im jeweils gültigen Katalog.

## DIE BLACK & DECKER GARANTIE (ÖSTERREICH)

Wir gratulieren Ihnen zum Kauf dieses hochwertigen Black & Decker Gerätes. Die sorgfältige Erzeugung dieses Qualitätsproduktes erlaubt es uns, Ihnen eine verlängerte Garantiezeit von 2 Jahren ab Kaufdatum zu gewähren. Sollten daher wider Erwarten Defekte aufgrund von Material- oder Verarbeitungsfehler innerhalb dieser 2 Jahre ab Kaufdatum auftreten, so garantieren wir Ihnen die kostenlose Instandsetzung des Gerätes oder, nach unserem Ermessen, den kostenlosen Umtausch, vorausgesetzt daß:

- Das Gerät an unseren Zentralkundendienst oder an eine unserer autorisierten Vertragswerkstätten, zusammen mit der ausgefüllten und datierten Garantiekarte oder mit dem Kaufnachweis (Rechnung oder Kassenbeleg mit Kaufdatum) retourniert wurde.
- Das Gerät sachgemäß eingesetzt wurde und nur Original Black & Decker Zusatzgeräte bzw. Zubehör verwendet wurden, welches ausdrücklich von uns für den Betrieb mit diesem Black & Decker Gerät als geeignet bezeichnet wurde.

- Reparaturen nur von Black & Decker Servicepersonal oder von unseren autorisierten Vertragswerkstätten durchgeführt wurden.

Die Garantie gilt nicht für Verbrauchszubehör, wie beispielsweise Bohrer, Sägeblätter, Hobelmesser, Trennscheiben. Garantieleistungen bewirken weder eine Verlängerung der Garantiefrist noch setzen sie eine neue Garantiefrist in Lauf.

## DIE BLACK & DECKER GARANTIE (SCHWEIZ)

Wir gratulieren Ihnen zum Kauf dieses hochwertigen Black & Decker Gerätes. Die sorgfältige Erzeugung dieses Qualitätsproduktes erlaubt es uns, Ihnen eine verlängerte Garantiezeit von 2 Jahren ab Kaufdatum zu gewähren. Sollten daher wider Erwarten Defekte aufgrund von Material- oder Verarbeitungsfehler innerhalb dieser 2 Jahre ab Kaufdatum auftreten, so garantieren wir Ihnen die kostenlose Instandsetzung des Gerätes oder, nach unserem Ermessen, den kostenlosen Umtausch, vorausgesetzt daß:

- Das Gerät an eine unserer autorisierten Vertragswerkstätten, zusammen mit der ausgefüllten und datierten Garantiekarte oder mit dem Kaufnachweis (Rechnung oder Kassenbeleg mit Kaufdatum) retourniert wurde.
- Das Gerät sachgemäß eingesetzt wurde und nur Original Black & Decker Zusatzgeräte bzw. Zubehör verwendet wurden, welches ausdrücklich von uns für den Betrieb mit diesem Black & Decker Gerät als geeignet bezeichnet wurde.
- Reparaturen nur von einer unserer autorisierten Vertragswerkstätten durchgeführt wurden.

Die Garantie gilt nicht für Verbrauchszubehör, wie beispielsweise Bohrer, Sägeblätter, Hobelmesser, Trennscheiben. Garantieleistungen bewirken weder eine Verlängerung der Garantiefrist noch setzen sie eine neue Garantiefrist in Lauf.

## ZUBEHÖR

Benutzen Sie nur original Black & Decker Zubehör um eine optimale Leistung Ihres Gerätes sicherzustellen.

## TECHNISCHE DATEN

Der Geräuschpegel Ihres Gerätes entspricht den Bestimmungen der Europäischen Gemeinschaft. Beim Arbeiten mit diesem Gerät sollten Sie einen Ohrenschutz tragen.

	<b>KG65</b>	<b>KG72</b>	<b>KG90</b>
Scheibendurchmesser	115mm	115mm	125mm
Leistung	650W	720W	800W

	KG65	KG72	KG90
Geschwindigkeit ohne Last	11.000U/min	11.000U/min	10.000U/min
Spindelgröße	M14	M14	M14
Kabellänge	3m	3m	3m

## BESCHREIBUNG

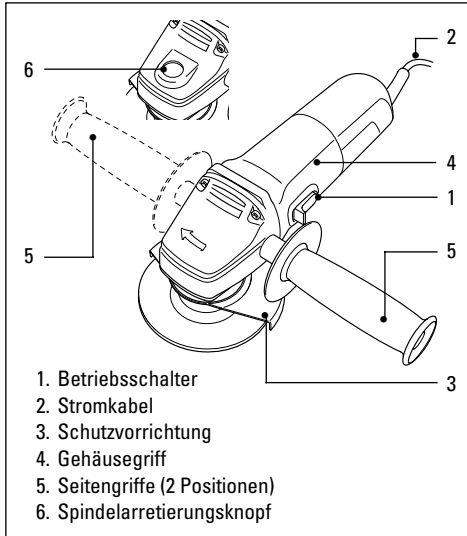

## FUNKTIONSWEISE DES WINKELSCHLEIFERS

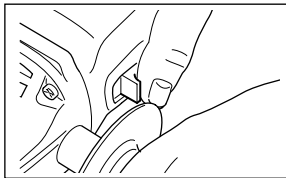

Der Winkelschleifer wird eingeschaltet, indem Sie den Betriebsschalter nach vorne schieben. Für

Dauerbetrieb schieben Sie den Schalter nach vorne und drücken ihn nach unten bis er in der Arretierstellung einrastet. Zum Ausschalten des Winkelschleifers drücken Sie den Betriebsschalter hinten nach unten. Durch einen Federmechanismus kehrt der Schalter in die Aus-Position zurück.

## NACHSTELLEN DER SCHUTZVORRICHTUNG

Sie sollten die Schutzvorrichtung zum Schutz Ihrer Hände so einstellen, daß des Schleifgut vom Körper weggeführt wird. Ziehen Sie zuerst den Netzstecker aus der Steckdose.

Lockern Sie jetzt den Klemmbolzen. Bringen Sie die Schutzvorrichtung in die gewünschte Position. Ziehen Sie den Klemmbolzen immer fest an.

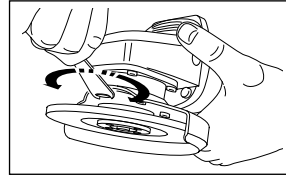

## EINSETZEN DER SCHEIBEN

### Schleifen und Oberflächenbearbeitung

Zum Schleifen von Oberflächen sollten Sie eine grobe Schleifscheibe mit vertiefter Mitte benutzen. Sie können Schleifscheiben bis zu einem Maximaldurchmesser von 115mm (KG65/KG72) und 125mm (KG90) verwenden. Die maximale Dicke beträgt 6mm.

### Schneiden von Metall

Zum Schneiden von Stangen, Rohren und Metallteilen sollten Sie eine Trennscheibe verwenden. Sie können Scheiben bis zu einem Maximaldurchmesser von 115mm (KG65/KG72) und 125mm (KG90) verwenden. Die maximale Dicke beträgt in diesem Fall 3,5mm.

### Schneiden von Steinmaterial

Beim Schneiden von Steinmaterial sollten Sie eine flache Trennscheibe verwenden. Sie können Scheiben bis zu einem Maximaldurchmesser von 115mm (KG65/KG72) und 125mm (KG90) verwenden. Gehen Sie die Aufgabe hierbei immer in dem Winkel an, in dem Sie auch schneiden möchten. Behalten Sie diesen Winkel dann während des Schneidens bei und üben Sie keinen seitlichen Druck auf die Scheibe aus. Beim Einsetzen der Scheibe sollten Sie folgendermaßen vorgehen:  
Ziehen Sie zuerst den Netzstecker aus der Steckdose.

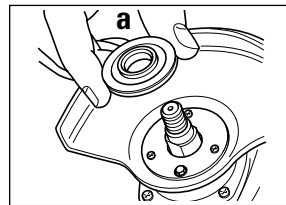

Stellen Sie sicher, daß die Schutzvorrichtung angebracht ist. Legen Sie den Innenflansch (a) auf die Spindel. Stellen Sie sicher, daß er auf den beiden Flachstellen zu liegen kommt.

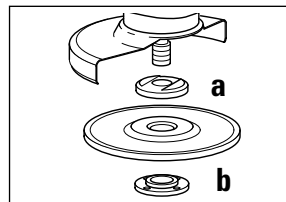

Legen Sie jetzt die Schleifscheibe auf die Spindel und den Innenflansch (a). Stellen Sie sicher, daß sie korrekt sitzt.

# DEUTSCH

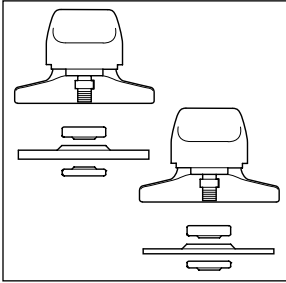

Setzen Sie jetzt den Außenflansch mit Gewinde (b) ein, wobei Sie sicherstellen sollten, daß er entsprechend des eingesetzten Scheibentyps in die richtige Richtung zeigt.

Bei Schleifscheiben wird der Flansch (b) mit der höher ausgeformten Seite auf die Scheibe zeigend eingesetzt. Bei Trennscheiben wird der Flansch (b) mit der flachen Seite von der Scheibe wegzeigend eingesetzt.

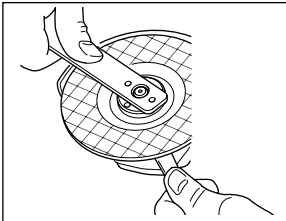

Halten Sie die Spindel an den Flachstellen mit einem Schraubenschlüssel fest, damit sie sich nicht drehen kann, und ziehen Sie dann den Außenflansch mit dem mitgelieferten Schraubenschlüssel fest an.

**KG72/KG90:**

Drücken Sie den Spindel-arretierungsknopf und drehen Sie die Spindel, bis sie einrastet.

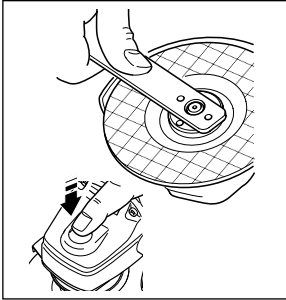

Ziehen Sie bei eingedrücktem Arretierungsknopf den Außenflansch mit dem mitgelieferten Schraubenschlüssel fest an.

## DEMONTAGE DER SCHUTZVORRICHTUNG

Zur Demontage der Schutzvorrichtung sollten Sie folgendermaßen vorgehen: Ziehen Sie den Netzstecker aus der Steckdose.

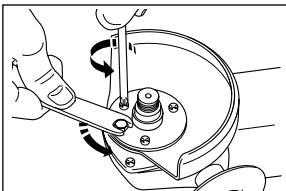

Entfernen Sie die Scheibe. Entfernen Sie den Klemmbolzen und die drei Befestigungsschrauben.

## EINSETZEN VON SCHLEIFSCHEIBEN

Stellen Sie immer sicher, daß die Drehzahlangabe des Gerätes für des gewählte Zubehör ausreichend ist. Wenn Sie Ihren Winkelschleifer zum Schmirgeln einsetzen, sollten Sie eine Schleifscheibe mit Flexonteller verwenden.

Die Schleifscheibe wird wie folgt eingesetzt:

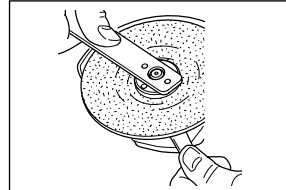

Ziehen Sie den Netzstecker aus der Steckdose. Nehmen Sie die Schutzvorrichtung ab. Legen Sie den Flansch auf die Spindel. Setzen Sie den Flexonteller auf Spindel und Innenflansch und stellen Sie hierbei sicher, daß er korrekt sitzt. Legen Sie jetzt die Fiberscheibe auf den Flexonteller. Setzen Sie den Außenflansch mit Gewinde auf und ziehen Sie ihn gemäß der

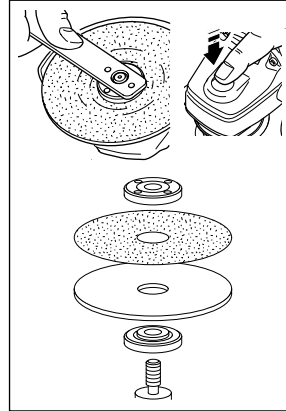

Anleitung im Abschnitt "Einsetzen der Schleifscheibe" fest an.

## ARBEITSHINWEISE

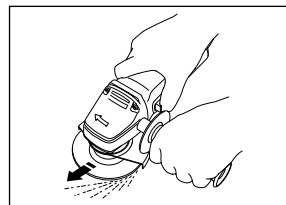

Halten Sie den Winkelschleifer mit einer Hand um den Seitengriff und der anderen Hand in der Griffposition um das Gehäuse fest.

- Bringen Sie die Schutzvorrichtung immer so an, daß soviel wie möglich von der freiliegenden Scheibe von Ihnen wegzeigt.
- Machen Sie sich auf einen 'Funkenregen' gefaßt, wenn die Scheibe mit Metall in Kontakt kommt. Behalten Sie beim Schleifen immer den korrekten Winkel zwischen Scheibe und Arbeitsfläche bei (15°). Hierdurch erzielen Sie optimale Arbeitsergebnisse und

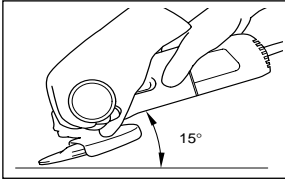

es werden Überlastungen vermieden.

Lpa (Schalldruck) 97.7dB (A)

Lpa (Schalleistung) 110.7dB (A)

Gewichteter Effektivwert der Beschleunigung <math><2.5\text{m/s}^2</math>

Brian Cooke - Director of Engineering

Black & Decker Ltd, Spennymoor, County Durham

DL16 6JG, United Kingdom

## ÜBERLASTUNG

Der Motor Ihres Winkelschleifers kann durch Überlastungen beschädigt werden. Dies geschieht durch übermäßigen Arbeitsdruck über längere Zeit hinweg. Versuchen Sie daher nicht, durch Druck auf Ihren Winkelschleifer, die Arbeitsgeschwindigkeit zu erhöhen. Die Schleifscheiben arbeiten leistungsfähiger, wenn auf den Winkelschleifer nur ein leichter Druck ausgeübt wird, wodurch ein Abfallen der Schleifgeschwindigkeit vermieden wird.

## WERKZEUGPFLEGE

Halten Sie Schutzvorrichtungen, Luftschlitz und Motorengehäuse so staub- und schmutzfrei wie möglich. Reiben Sie das Gerät mit einem sauberen Tuch ab oder blasen Sie es mit Druckluft bei niedrigem Druck aus. Übermäßige Ansammlung von Metallstaub kann dazu führen, daß Strom von den internen Teilen auf freiliegende Metallteile geleitet wird. Setzen Sie den Winkelschleifer keiner Überlastung aus. Eine Überlastung führt zur Reduktion der Geschwindigkeit und der Leistung, wodurch der Winkelschleifer sich überhitzt. Sollte dies eintreten, dann schalten Sie den Winkelschleifer ohne Belastung ein bis zwei Minuten ein, bis er sich auf die normale Betriebstemperatur abgekühlt hat. Durch Abschalten des Winkelschleifers unter Belastung wird die Lebensdauer des Betriebsschalters reduziert.

## WARTUNG UND PFLEGE

Ziehen Sie vor der Reinigung den Netzstecker! Benutzen Sie zur Reinigung nur milde Seife und ein feuchtes Tuch. Die Vielzahl der Haushaltsreiniger enthält Chemikalien, die das Kunststoffgehäuse beschädigen könnten. Benutzen Sie keinesfalls Benzin, Terpentin, Verdünnung oder ähnliche Produkte. Achten Sie darauf, daß flüssige Seife niemals in das Innere des Gerätes gelangt.

## EG KONFORMITÄTSERKLÄRUNG

Wir erklären hiermit, daß die folgenden Elektrowerkzeuge: **KG65, KG72, KG90** der Richtlinie 89/392/EEC, 89/336/EEC, EN55014, 73/23/EEC, EN50144, HD400, EN61000 entsprechen

# Οδηγίες χρήσης για μικρός γωνιακός τροχός

## ΟΔΗΓΙΕΣ ΑΣΦΑΛΕΙΑΣ

**Προειδοποίηση:** Όταν χρησιμοποιείτε ηλεκτρικά εργαλεία, πρέπει να ακολουθείτε βασικά μέτρα ασφαλείας για να μειώνεται ο κίνδυνος πυρκαγιάς, ηλεκτροπληξίας και προσωπικού τραυματισμού. Διαβάστε και φυλάξτε όλες αυτές τις οδηγίες προτού δοκιμάσετε να λειτουργήσετε το προϊόν.

### Για ασφαλή λειτουργία

- Σας συστήνουμε όπως λαμβάνετε κατάλληλα μέτρα για την προστασία της ακοής σας, αν η πίεση ήχου υπερβαίνει τα 85 (dB) Ντεσιμπέλ (A).
- **Διατηρείτε το χώρο εργασίας καθαρό.** Ακατάστατο χώρο και πάγκοι δημιουργούν κίνδυνο τραυματισμού.
- **Προσέξτε το περιβάλλον του χώρου εργασίας.** Μην εκθέτετε ηλεκτρικά εργαλεία στη βροχή και μην τα χρησιμοποιείτε σε χώρους που έχουν υγρασία ή είναι βρεγμένοι. Έχετε το χώρο εργασίας καλά φωτισμένο. Μην κάνετε χρήση ηλεκτρικών εργαλείων όταν υπάρχει κίνδυνος να προκληθεί φωτιά ή έκρηξη.
- **Προφυλαχθείτε από την ηλεκτροπληξία.** Αποφεύγετε την επαφή του σώματος με γειωμένες επιφάνειες (π.χ. σωλήνες, καλοριφέρ, ψυγεία κλπ).
- **Απομακρύνετε τα παιδιά.** Μην επιτρέπετε στους επισκέπτες σας να πιάνουν το εργαλείο ή την προέκταση καλωδίου. Όλοι οι επισκέπτες πρέπει να παραμένουν μακριά από το χώρο εργασίας.
- **Αποθηκεύετε τα εργαλεία όταν δεν τα χρησιμοποιείτε.** Τα εργαλεία, όταν δεν χρησιμοποιούνται, πρέπει να αποθηκεύονται σε μέρη που είναι στεγνά, ψηλά ή που κλειδώνουν και που δεν μπορούν να φθάσουν τα παιδιά.
- **Μην ζορίζετε το εργαλείο.** Θα κάνει τη δουλειά καλύτερα και με μεγαλύτερη ασφάλεια, όταν λειτουργεί με το ρυθμό για το οποίο σχεδιάστηκε.
- **Χρησιμοποιείτε το σωστό εργαλείο.** Μην προσπαθείτε να κάνετε τη δουλειά ενός μεγάλου εργαλείου, με ένα μικρότερης δυνατότητας. Μην χρησιμοποιείτε εργαλεία για σκοπούς για τους οποίους δεν σχεδιάστηκαν.
- **Ντυθείτε κατάλληλα.** Μην φοράτε χαλαρά ενδύματα ή κοσμήματα γιατί μπορεί να περιπλεχθούν στα κινούμενα μέρη. Ελαστικά γάντια και μη ολισθηρά υποδήματα συστήνονται όταν εργάζεστε στο ύπαιθρο. Να φοράτε προστατευτικό κάλυμμα μαλλιών για να τα συγκρατεί, στην περίπτωση που έχουν μεγάλο μάκρος.

- **Μην κάνετε κακή χρήση του καλωδίου (αν υπάρχει).** Μην μεταφέρετε ποτέ το εργαλείο κρατώντας το από το καλώδιο και μην το τραβάτε από αυτό για να το βγάλετε από την πρίζα. Κρατάτε το καλώδιο μακριά από σημεία θέρμανσης, λάδια και αιχμηρά αντικείμενα.
- **Στερεώστε το αντικείμενο στο οποίο δουλεύετε.** Χρησιμοποιείτε σφικτήρες ή μέγγενες για να κρατάνε το αντικείμενο εργασίας σας. Είναι πιο ασφαλές παρά να το κρατάτε στο χέρι σας και η μέθοδος αυτή ελευθερώνει και τα δύο σας χέρια για τη λειτουργία του εργαλείου.
- **Έχετε σωστή θέση και απόσταση.** Διατηρείτε πάντα μια σωστή θέση και την ισορροπία του σώματός σας.
- **Συντηρείτε τα εργαλεία με προσοχή.** Να διατηρείτε τα εργαλεία αιχμηρά και καθαρά για καλύτερη και ασφαλέστερη λειτουργία. Ακολουθείτε τις οδηγίες λίπανσης και αλλαγής των εξαρτημάτων. Περιοδικά, να επιβλέπετε τα καλώδια του εργαλείου και εάν έχουν υποστεί βλάβη να επιδιορθώνονται από αναγνωρισμένο τμήμα υπηρεσίας. Επίσης, πού και πού, να εξετάζετε τις προεκτάσεις καλωδίου και να τις αντικαθιστάτε, αν έχουν υποστεί βλάβη. Να διατηρείτε τις χειρολαβές στεγνές, καθαρές και χωρίς λάδια ή λίπη.
- **Αποσυνδέστε τα εργαλεία.** Αποσυνδέστε τα εργαλεία όταν δεν τα χρησιμοποιείτε, πριν κάνετε εργασίες συντήρησης και όταν αλλάζετε αξεσουάρ, όπως λάμες, μύτες και κόπτες.
- **Βγάλετε ότι εργαλεία χρησιμοποιούνται για τη ρύθμισή του.** Αποκτήστε τη συνήθεια να ελέγχετε ότι κάθε κλειδί ή άλλο εργαλείο που χρησιμοποιείται για τη ρύθμιση το ηλεκτρικού εργαλείου έχει βγει και έχει αποθηκευτεί, πριν ξεκινήσετε τη λειτουργία του.
- **Αποφεύγετε την κατά λάθος λειτουργία του εργαλείου.** Μην μεταφέρετε εργαλείο που είναι μέσα στην πρίζα έχοντας το δάκτυλο στο διακόπτη. Βεβαιωθείτε ότι ο διακόπτης είναι σβηστός όταν τον βάζετε την πρίζα.
- **Παλαντζά για εξωτερική χρήση.** Όταν ένα εργαλείο πρόκειται να χρησιμοποιηθεί σε εξωτερικούς χώρους, χρησιμοποιείτε μόνον παλαντζές που είναι για τέτοιους χώρους και έχουν την ανάλογη ένδειξη.
- **Να είστε πάντα σε εγρήγορση.** Προσέχετε τί κάνετε. Χρησιμοποιείτε την απλή λογική. Μη λειτουργείτε το εργαλείο όταν είστε κουρασμένος.

- **Συνδέστε εξαρτήματα εξαγωγής σκόνης.**

Αν δίνουντα εξαρτήματα για την εξαγωγή και συλλογή της σκόνης. Βεβαιωθείτε ότι έχουν συνδεθεί και χρησιμοποιούνται σωστά.

- **Ελέγξτε για βλάβες εξαρτημάτων.** Πριν

χρησιμοποιήσετε πάλι το εργαλείο, ελέγξτε προσεκτικά κάθε τμήμα του που είχε βλάβη για να είστε σίγουρος ότι θα λειτουργήσει κανονικά και θα κάνει τη δουλειά που θέλετε. Ελέγξτε ότι τα κινούμενα μέρη είναι στη σωστή θέση, συνδεδεμένα σωστά και κινούνται ελεύθερα.

Ελέγξτε αν υπάρχουν σπασμένα εξαρτήματα, αν η βάση είναι εντάξει και γενικά κάθε περίπτωση που μπορεί να επηρεάσει τη λειτουργία του. Το οποιοδήποτε μέρος του εργαλείου που έχει βλάβη πρέπει να διορθωθεί σωστά ή να αντικατασταθεί σε εξουσιοδοτημένα κέντρα εξυπηρέτησης, εκτός αν συνιστάται κάτι διαφορετικό στον οδηγό χρήσης. Αλλάξτε ελαττωματικούς διακόπτες σε εξουσιοδοτημένα κέντρα εξυπηρέτησης. Μην χρησιμοποιείτε το εργαλείο αν ο διακόπτης δεν λειτουργεί σωστά.

- **Προειδοποίηση:** Η χρήση οποιουδήποτε πρόσθετου τυχόν εξαρτήματος που δεν συνιστάται σ' αυτό τον οδηγό χρήσης, μπορεί να δημιουργήσει κίνδυνο προσωπικού τραυματισμού.

- **Επιδιορθώστε τα εργαλεία σας σε**

**εκπαιδευμένους τεχνικούς.** Αυτό το ηλεκτρικό εργαλείο υπάγεται κάτω από τους σχετικούς κανονισμούς ασφαλείας.

Οι διορθώσεις να γίνονται μόνον από κατάλληλα προσοντούχα πρόσωπα, χρησιμοποιώντας αυθεντικά ανταλλακτικά, διαφορετικά μπορεί να προκύψει σημαντικός κίνδυνος στον χρήστη τους.

## ΕΠΙΠΡΟΣΘΕΤΕΣ ΠΡΟΦΥΛΑΞΕΙΣ ΑΣΦΑΛΕΙΑΣ

- Χρησιμοποιήστε τον προφυλακτήρα και εξασφαλίστε ότι είναι σωστά τοποθετημένος.
- Ελέγξτε ότι οι φλάντζες και ο δίσκος είναι σωστά τοποθετημένα και σε καλή κατάσταση.
- Εξασφαλίστε ότι χρησιμοποιείτε το σωστό τύπο και μέγεθος δίσκου για την εργασία.
- Εξασφαλίστε ότι ο δίσκος, η συρματοβουρτσα και τα αξεσουάρ λείανσης υπερβαίνουν τον άξωνα του τροχού σας σε κατάταξη ταχύτητας. Όταν τοποθετείτε ένα δίσκο για πρώτη φορά, αφήστε τον τροχό να λειτουργήσει χωρίς φορτίο για 30 δευτερόλεπτα.

**Φυλάξτε αυτές τις οδηγίες!**

## ΔΙΠΛΗ ΜΟΝΩΣΗ



Το εργαλείο σας έχει πλήρη μόνωση. Αυτό σημαίνει ότι όλα τα εσωτερικά μεταλλικά μέρη είναι ηλεκτρικά μονωμένα από την κεντρική παροχή ρεύματος. Αυτό γίνεται με την τοποθέτηση μόνωσης μεταξύ των ηλεκτρικών και των μηχανικών μερών, και επομένως δεν είναι αναγκαίο για το εργαλείο να γειωθεί.

**Σημείωση:** Η διπλή μόνωση δεν λαμβάνει τη θέση των κανονικών προφυλάξεων όταν λειτουργείτε αυτό το εργαλείο. Το σύστημα μόνωσης είναι για πρόσθετη προστασία εναντίον βλάβης που επέρχεται από πιθανή βλάβη ηλεκτρικής μόνωσης μέσα στο εργαλείο.

## ΗΛΕΚΤΡΙΚΗ ΑΣΦΑΛΕΙΑ

Βεβαιωθείτε ότι η τροφοδοσία ρεύματος είναι η ίδια με αυτή που αναγράφεται στο ενδεικτικό πλακίδιο τάσης. Το παρόν εργαλείο είναι εξοπλισμένο με καλώδιο ρεύματος διπλού πυρήνα, και ακροδέκτη (φικ) τροφοδοσίας.

## ΚΑΛΩΔΙΑ ΠΡΟΕΚΤΑΣΗΣ

Μπορείτε να χρησιμοποιήσετε μέχρι 30 μέτρα (100 πόδια) καλώδιο προέκτασης διπλού πυρήνα Black & Decker χωρίς αισθητή απώλεια ισχύος.

**Σημείωση:** Καλώδιο προέκτασης δεν πρέπει να χρησιμοποιείται εκτός αν είναι απολύτως απαραίτητο. Χρήση ακατάλληλου καλωδίου προέκτασης μπορεί να επιφέρει τον κίνδυνο πυρκαγιάς ή ηλεκτροπληξίας. Αν είναι απαραίτητο να χρησιμοποιηθεί καλώδιο προέκτασης, βεβαιωθείτε ότι οι καλωδιώσεις του είναι συνδεδεμένες σωστά και βρίσκεται σε καλή ηλεκτρολογική κατάσταση.

## ΤΑ ΑΧΡΗΣΤΑ ΕΡΓΑΛΕΙΑ ΚΑΙ ΤΟ ΠΕΡΙΒΑΛΟΝ



Αν κάποια μέρα βρείτε ότι το εργαλείο σας χρειάζεται αντικατάσταση ή δεν σας χρειάζεται πια, να σκεφτείτε για λίγο την προστασία του περιβάλλοντος. Οι Σταθμοί Υπηρεσίας της Black & Decker θα αποδεχτούν τα παλιά σας εργαλεία και θα τα διαθέσουν μέσα σε πλαίσια ασφαλείας για το περιβάλλον.

## ΕΓΓΥΗΣΗ

Εάν το προϊόν της Black & Decker που αγοράσατε αποδειχθεί ελαττωματικό σε διάστημα 24 μηνών από την ημερομηνία της αγοράς του, από τυχόν κατασκευαστικό σφάλμα, εγγυώμαστε ότι θ' αντικαταστήσουμε όλα τα ελαττωματικά μέρη χωρίς χρέωση με τις εξής προϋποθέσεις:

# ΕΛΛΗΝΙΚΑ

- Το προϊόν πρέπει να επιστραφεί για επισκευή μόνο σε εξουσιοδοτημένο από την Black & Decker Ελλάς Α.Ε. κατάστημα Service με αποδεικτικό της ημερομηνίας αγοράς του.
- Το προϊόν χρησιμοποιήθηκε σύμφωνα με τις παραμέτρους λειτουργίας του καθώς και σύμφωνα με την επίσημη κατάταξή του σαν καταναλωτικό ή επαγγελματικό. Οποιαδήποτε υπερφόρτωση του προϊόντος (ηλεκτρική ή μηχανική) αποκλείει κάθε περίπτωση επισκευής σε εγγύηση.
- Το προϊόν δεν χρησιμοποιήθηκε για ενοικίαση.
- Δεν επιχειρήθηκε επισκευή από τον χρήστη ή άλλα άτομα εκτός από το προσωπικό των εξουσιοδοτημένων από την Black & Decker Ελλάς Α.Ε. καταστημάτων Service.

Η χρήση οποιουδήποτε μη γνήσιου ανταλλακτικού ή εξαρτήματος μπορεί να επιφέρει βλάβη ή διαφοροποίηση των παραμέτρων λειτουργίας του προϊόντος καθώς και τραυματισμό του χρήστη. Οι παραπάνω προϋποθέσεις αποτελούν κριτήριο για την ισχύ της εγγύησης. Σε κάθε περίπτωση που κάποια προϋπόθεση δεν υφίσταται, η εγγύηση είναι αμφισβητήσιμη. Η εγγύηση αυτή είναι μία πρόσθετη παροχή, πρόσθετη των νομίμων δικαιωμάτων σας. Το προϊόν ανταποκρίνεται στους ισχύοντες κανονισμούς σχετικά με τις ραδιοηλεκτρικές παρεμβολές.

## ΕΞΑΡΤΗΜΑΤΑ

Η απόδοση κάθε ηλεκτρικού εργαλείου εξαρτάται από το εξάρτημα που χρησιμοποιείται. Τα εξαρτήματα της Black & Decker είναι κατασκευασμένα με βάση αυστηρές προδιαγραφές και σχεδιασμένα να ενισχύουν την απόδοση του ηλεκτρικού εργαλείου. Αγοράζοντας εξαρτήματα Black & Decker εξασφαλίζετε ότι κάνετε το καλύτερο δυνατόν για το ηλεκτρικό εργαλείο σας της Black & Decker. Παρακαλούμε συμβουλευτείτε τον πλησιέστερο έμπορο ή κέντρο εξυπηρέτησης Black & Decker για λεπτομερείς πληροφορίες για τις λάμες και λοιπά εξαρτήματα που διατίθενται.

## ΤΕΧΝΙΚΕΣ ΠΛΗΡΟΦΟΡΙΕΣ

Το επίπεδο του παραγόμενου θορύβου από το παρόν εργαλείο είναι σύμφωνο με τη Κοινοτική νομοθεσία. Πρέπει να φοράτε προστασία για την ακοή όταν χρησιμοποιείτε αυτό το εργαλείο.

	KG65	KG72	KG90
Διάμετρος δίσκου	115mm	115mm	125mm
Ισχύς εισόδου	650W	720W	800W
Ταχύτητα άνευ φορτίου	11,000rpm	11,000rpm	10,000rpm
Μέγεθος άξωνα	M14	M14	M14
Μήκος καλωδίου	3m	3m	3m

## ΧΑΡΑΚΤΗΡΙΣΤΙΚΑ

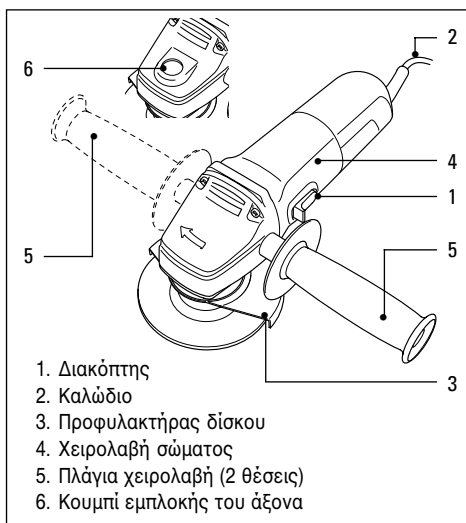

## ΛΕΙΤΟΥΡΓΙΑ ΤΟΥ ΤΡΟΧΟΥ

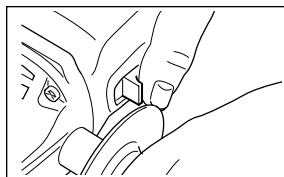

Για να θέσετε τον τροχό σε λειτουργία, σύρετε το διακόπτη προς τα εμπρός.

Για συνεχή

λειτουργία, σύρετε το διακόπτη προς τα εμπρός και πατήστε το μπροστινό μέρος του διακόπτη μέχρις ότου ασφαλισθεί στη θέση του. Για να κλείσετε τον τροχό, πατήστε το πίσω μέρος του διακόπτη. Το ελατήριο του διακόπτη θα τον επαναφέρει στην θέση off. Ρύθμιση του προφυλακτήρα δίσκου. Ρυθμίστε τον προφυλακτήρα για να προστατέψετε τα χέρια σας και για να κατευθύνετε τους σπινθήρες.

## ΡΥΘΜΙΣΗ ΤΟΥ ΠΡΟΦΥΛΑΚΤΗΡΑ ΔΙΣΚΟΥ

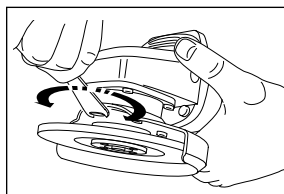

Ρυθμίστε τον προφυλακτήρα για να προστατέψετε τα χέρια σας και για να κατευθύνετε τους σπινθήρες. Αφαιρέστε το φίς

από την μπρίζα. Χαλαρώστε τη βίδα του σφιγκτήρα. Ρυθμίστε τον προφυλακτήρα στη σωστή γωνία. Σφίξτε πάντοτε τη βίδα του σφιγκτήρα.



## ΤΟΠΟΘΕΤΗΣΗ ΔΙΣΚΩΝ

### Τρόχισμα και λείανση

Χρησιμοποιήστε ένα σκληρό δίσκο με εσοχή στο κέντρο για επιφανειακό τρόχισμα και λείανση. Η μέγιστη διάμετρος του δίσκου πρέπει να είναι 115mm (KG65/KG72) και 125mm (KG90). Το μέγιστο πάχος 6mm και η διάμετρος της τρύπας 22mm.

### Κοπή μετάλλων

Χρησιμοποιήστε ένα δίσκο κοπής για να κόβετε σίδερα, σωλήνες και μεταλλικά προφίλ. Η μέγιστη διάμετρος του δίσκου πρέπει να είναι 115mm (KG65/KG72) και 125mm (KG90). Το μέγιστο πάχος 3.5mm και η διάμετρος της τρύπας 22mm.

### Κοπή δομικών υλικών

Για την κοπή δομικών υλικών, χρησιμοποιήστε έναν πλατύ δίσκο. Η μέγιστη διάμετρος του δίσκου πρέπει να είναι 115mm (KG65/KG72) και 125mm (KG90). Η κοπή πρέπει να αρχίζει και να συνεχίζεται στην ίδια ευθεία. Μη ζορίζετε τον τροχό στα πλάγια. Τοποθετήστε το δίσκο ως ακολούθως: Αφαιρέστε το φίς από την μπρίζα.

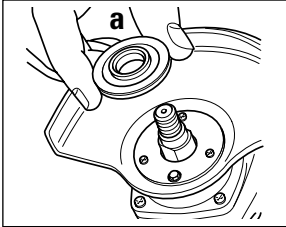

Εξασφαλίστε ότι ο προφυλακτήρας είναι στη θέση του. Τοποθετήστε την εσωτερική φλάντζα (a) στον άξονα. Φροντίστε να κάθεται σωστά στον άξονα.

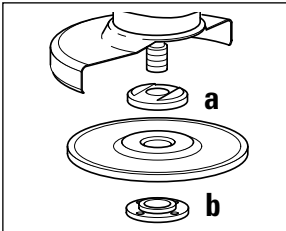

Τοποθετήστε το δίσκο στον άξονα με την εσωτερική φλάντζα (a). Φροντίστε να είναι σωστά τοποθετημένος.

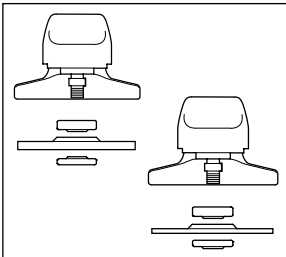

Τοποθετήστε την εξωτερική φλάντζα με τις βόλτες (b), φροντίζοντας να είναι σωστά τοποθετημένη ανάλογα με τον τύπο δίσκου. Για δίσκους

λείανσης, η φλάντζα (b) τοποθετείται με την προεξοχή προς το δίσκο. Για δίσκους κοπής, η φλάντζα (b) τοποθετείται με την προεξοχή προς τα έξω.

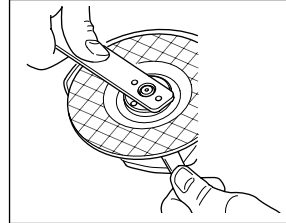

Τοποθετήστε ένα κλειδί στα κοψίματα του άξονα και σφίξτε την εξωτερική φλάντζα με το ειδικό κλειδί που παρέχεται.

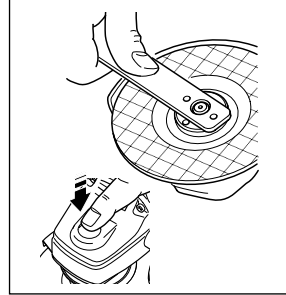

### KG72/KG90:

Πατήστε το κουμπί εμπλοκής του άξονα και περιστρέψτε τον άξονα μέχρι εξωτερική φλάντζα με το παρεχόμενο κλειδί.

### ΑΦΑΙΡΕΣΗ ΤΟΥ ΠΡΟΦΥΛΑΚΤΗΡΑ

Αφαιρέστε το φίς από την μπρίζα.

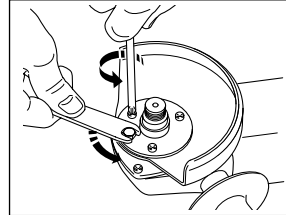

Αφαιρέστε το δίσκο. Αφαιρέστε το μπουλόνι και τις σφικτήρα και τις τρεις βίδες.

### ΤΟΠΟΘΕΤΗΣΗ ΔΙΣΚΩΝ ΛΕΙΑΝΣΗΣ ΑΠΟ ΣΜΥΡΙΔΟΠΑΝΟ

Πρέπει να είστε πάντα σίγουρος ότι η κατάταξη ταχύτητας περιστροφής των αξεσουάρ υπερβαίνει την ταχύτητα περιστροφής του άξονα του τροχού σας. Οι δίσκοι από σμυριδόπανο πρέπει να χρησιμοποιούνται μαζί με το πλαστικό μαξιλάρι υποστήριξης. Αφαιρέστε το φίς από την μπρίζα.

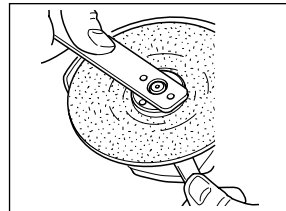

Αφαιρέστε τον προφυλακτήρα. Τοποθετήστε τη φλάντζα στον άξονα. Τοποθετήστε το πλαστικό μαξιλάρι υποστήριξης

# ΕΛΛΗΝΙΚΑ

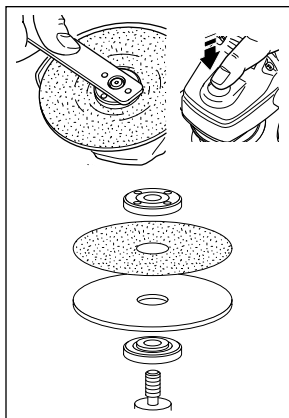

στον άξονα με τη φλάντζα φροντίζοντας να είναι στη σωστή θέση. Τοποθετήστε το δίσκο από σμυριδόπανο στο πλαστικό μαξιλάρι υποστήριξης. Τοποθετήστε την εξωτερική φλάντζα με τις βόλτες και σφίξτε όπως περιγράφεται στην "Τοποθέτηση των δίσκων".

## ΧΡΗΣΙΜΕΣ ΥΠΟΔΕΙΞΕΙΣ

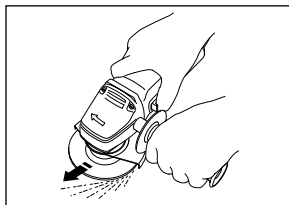

Κρατάτε τον τροχό σταθερά με ένα χέρι στην πλάγια χειρολαβή και το άλλο στην χειρολαβή του σώματος του τροχού.

- Τοποθετήστε τον προφυλακτήρα ούτως ώστε το μεγαλύτερο μέρος του εκτεθειμένου δίσκου να βρίσκεται μακριά από το σώμα σας.
- Να είσαστε προετοιμασμένοι για την βολή σπινθήρων όταν ο δίσκος αγγίζει το μέταλλο.

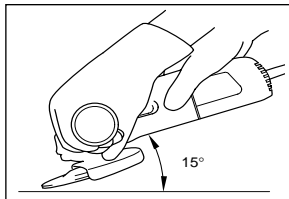

Όταν τροχίζετε, πρέπει να διατηρείτε τον τροχό στη σωστή γωνία με το αντικείμενο (15°). Τοιουτοτρόπως αυξάνετε την

αποδοτικότητα του δίσκου χωρίς να παραφορτώνετε τον τροχό.

## ΥΠΕΡΦΟΡΤΩΣΗ

Η υπερφόρτωση θα προκαλέσει βλάβη στον κινητήρα του τροχού σας. Αυτό συμβαίνει όταν ο τροχός υποβάλλεται σε σκληρή εργασία για μεγάλα χρονικά διαστήματα. Σε καμία περίπτωση μην πιέζετε υπερβολικά τον τροχό σας για να επιταχύνετε την εργασία σας. Οι δίσκοι λείανσης λειτουργούν πιο αποδοτικά όταν πιέζετε ελαφρά τον τροχό σας ούτως ώστε να μην πέφτει η ταχύτητα του τροχού.

## ΦΡΟΝΤΙΔΑ ΤΟΥ ΕΡΓΑΛΕΙΟΥ

Διατηρήστε τον προφυλακτήρα, τις τρύπες εξαερισμού και το χιτώνιο του κινητήρα όσο το δυνατόν καθαρά. Σκουπίστε με ένα καθαρό πανί και φυσίξτε το εσωτερικό με χαμηλά πεπιεσμένο αέρα. Συσσώρευση μεταλλικής σκόνης μπορεί να προκαλέσει βραχυκύκλωμα μεταξύ των εσωτερικών εξαρτημάτων και των εκτεθειμένων μεταλλικών εξαρτημάτων. Μην παραφορτώνετε τον τροχό σας. Η παραφόρτωση προκαλεί τη μείωση της ταχύτητας και αποδοτικότητας και επακολούθως την υπερθέρμανση του τροχού. Αν συμβεί αυτό, αφήστε να λειτουργήσει ο τροχός χωρίς φορτίο για ένα ή δύο λεπτά για να επανέλθει στην κανονική θερμοκρασία λειτουργίας. Αν κλείνετε τον τροχό όταν βρίσκεται υπό φορτίο, μειώνεται η ζωή του διακόπτη.

## ΚΑΘΑΡΙΣΜΟΣ

Χρησιμοποιείτε μόνο μαλακό σαπούνι και ελαφρά βρεγμένο ύφασμα για τον καθαρισμό του Γωνιακού Τροχού. Πολλά καθαριστικά οικιακής χρήσης περιέχουν χημικά συστατικά και μπορεί να προξενήσουν σοβαρή ζημία στα πλαστικά. Επίσης μη χρησιμοποιείτε βενζίνη, πρεβινθίνη, βερνίκι ή αραιωτικά χρωμάτων. Μην αφήσετε ποτέ οποιοδήποτε υγρό να διεισδύσει στο εργαλείο και μην βυθίζετε οποιοδήποτε μέρος του εργαλείου σε υγρό.

## ΔΗΛΩΣΗ ΣΥΜΜΟΡΦΩΣΗΣ ΤΗΣ ΕΚ

Υπεύθυνα δηλώνουμε ότι οι συσκευές:

**KG65, KG72, KG90** συμμορφούνται προς τις διατάξεις 89/392/ΕΟΚ, 89/336/ΕΟΚ, EN55014, 73/23/ΕΟΚ, EN50144, HD400, EN61000

Για καταμετρημένη πίεση ήχου 97.7dB (A)

Για καταμετρημένη ισχύς ήχου 110.7dB (A)

Καταμέτρηση δόνησης χεριού/βραχίονα <2.5m/s<sup>2</sup>

Brian Cooke - Διευθυντής Μηχανολογίας  
Black & Decker, Spennymoor, County Durham  
DL16 6JG, Ηνωμένο Βασίλειο

# Small angle grinder user manual

## SAFETY INSTRUCTIONS

**Warning!** When using electric tools, the following basic safety precautions should always be taken to reduce the risk of fire, electric shock and personal injury.

Read all these instructions before attempting to operate this product and save these instructions.

### For safe operation:

- We recommend that you take appropriate measures for the protection of hearing if the sound pressure of 85 dB (A) is exceeded.
- **Keep the work area clean.** Cluttered areas and benches invite injuries.
- **Consider work area environment.** Do not expose power tools to rain and do not use power tools in damp or wet locations. Keep the work area well lit. Do not use power tools where there is a risk to cause fire or explosion.
- **Guard against electric shock.** Avoid body contact where possible with earthed or grounded surfaces (e.g. pipes, radiators, ranges, refrigerators).
- **Keep children away.** Do not let visitors touch the tool or extension cord. All visitors should be kept away from work area.
- **Store idle tools.** When not in use, tools should be stored in a dry, high or locked place, out of reach of children.
- **Do not force the tool.** It will do the job better and more safely at the rate for which it was intended.
- **Use the right tool.** Do not force small tools or attachments to do the job of a heavy duty tool. Do not use tools for purposes not intended; for example, do not use a circular saw to cut tree limbs or logs.
- **Dress properly.** Do not wear loose clothing or jewellery as they can be caught in moving parts. Rubber gloves and non-skid footwear are recommended when working outdoors. Wear protective hair covering to contain long hair.
- **Use safety glasses.** Use a face or dust mask as well if the operation is dusty or if using in enclosed spaces.
- **Do not abuse the cord.** Never carry the tool by its cord or yank it to disconnect it from the socket. Keep the cord away from heat, oil and sharp edges.
- **Secure your work.** Use clamps or a vice to hold your work. It is safer than using your hand and it frees both hands to operate the tool.
- **Do not overreach.** Keep proper footing and balance at all times.
- **Maintain tools with care.** Keep cutting tools sharp and clean for better and safer performance. Follow instructions for lubricating and changing

accessories. Inspect tool cords periodically and if damaged have repaired by an authorised service facility. Inspect extension cords periodically and replace if damaged. Keep handles dry, clean and free from oil and grease.

- **Disconnect tools.** Disconnect when not in use, before servicing and when changing accessories such as blades, bits and cutters.
- **Remove adjusting keys and wrenches.** Form the habit of checking to see that keys and adjusting wrenches are removed from the tool and replaced in the storage area before switching on.
- **Avoid unintentional starting.** Do not carry a plugged-in tool with a finger on the switch. Ensure the switch is off when plugging in.
- **Use outdoor extension cords.** When a tool is used outdoors, use only extension cords intended for outdoor use and so marked.
- **Stay alert.** Watch what you are doing. Use common sense. Do not operate tools when you are tired.
- **Connect dust extraction equipment.** If devices are provided for the connection of dust extraction and collection facilities, ensure these are connected and properly used, especially in confined areas.
- **Check damaged parts.** Before further use of the tool, a guard or other part that is damaged should be carefully checked to determine whether it will operate properly and perform its intended function. Check for alignment of moving parts, free running of moving parts, breakage of parts, mounting and any other conditions that may affect its operation. A guard or other part that is damaged should be properly repaired or replaced by an authorised service centre unless otherwise indicated in this instruction manual. Have defective switches replaced by an authorised service centre. Do not use the tool if the switch does not turn it on and off.
- **Warning!** The use of any accessory or attachment, other than recommended in this instruction manual, may present a risk of personal injury.
- **Have your tool repaired by a qualified person.** This electrical tool is in accordance with the relevant safety requirements. Repairs should only be carried out by qualified persons using original spare parts, otherwise this may result in considerable danger to the user.

## ADDITIONAL SAFETY INSTRUCTIONS FOR SMALL ANGLE GRINDERS

- Use the guard and ensure it is fitted correctly.

# ENGLISH

- Check mounting flanges and the disc are correctly fitted and are undamaged.
- Ensure you are using the correct size and type of disc for the task.
- Ensure the disc, wire brush and sanding accessories are rated in excess of the spindle rpm of your angle grinder. Allow a newly assembled wheel to idle off-load for 30 seconds before starting any operation.

**Save these instructions!**

## DOUBLE INSULATION

 Your tool is double insulated. This means that all the external metal parts are electrically insulated from the mains power supply. This is done by placing insulation barriers between the electrical and mechanical components making it unnecessary for the tool to be earthed. Note: Double insulation does not take the place of normal safety precautions when operating this tool. The insulation system is for added protection against injury resulting from a possible electrical insulation failure within the tool.

## ELECTRICAL SAFETY

Be sure your supply is the same as the voltage given on the rating plate. This tool is fitted with a two-core cord and plug.

## MAINS PLUG REPLACEMENT (UK ONLY)

Should the mains plug need replacing and you are competent to do this, proceed as instructed below. If you are in doubt, contact a Black & Decker service repair agent or a qualified electrician.

- Disconnect the plug from the power supply.
- Cut off the plug and dispose of safely. A plug with bared copper conductors is very dangerous if engaged in a live socket outlet.
- Only fit BS1363A approved plugs fitted with the correctly rated fuse. **Note:** Fuses do not give personal protection against electric shock.
- The cable wire colours, or a letter, will be marked at the connection point of most good quality plugs. Attach the wires to their respective points in the plug (see diagram). Brown = L (live), blue = N (neutral).
- Before replacing the top cover of the plug ensure that the cable restraint is holding the outer sheath of the cable firmly and that the two leads are correctly fixed at the terminal screws.
- Your product is supplied with a non-rewireable plug, if the fuse cover is missing or damaged do not use the plug.

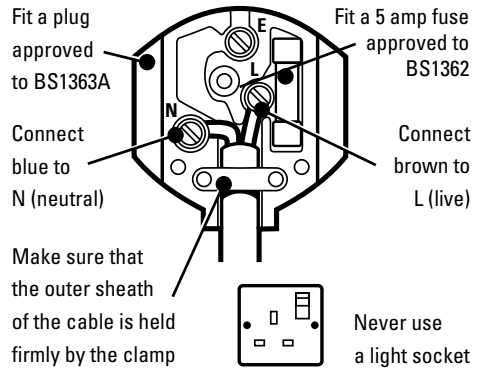

**Warning!** Never connect live or neutral wires to the earth pin marked E or .

## Australia and New Zealand only

Should the mains plug or cordset of this equipment be damaged it must only be replaced by an authorised Black & Decker service agent as special purpose tools are required.

## EXTENSION CABLES

You can use up to 30m (100ft) of Black & Decker 2-core extension cable (or 3-core extension cable in Australia and New Zealand) without undue loss of power.

**Note:** An extension cable should not be used unless absolutely necessary. Use of an improper extension cable could result in a risk of fire and electric shock. If an extension cable must be used, make sure it is properly wired and in good electrical condition.

## UNWANTED TOOLS AND THE ENVIRONMENT

 Should you find one day that the tool needs replacement or is of no further use, think of the protection of the environment. Black & Decker service agents will accept old tools and will dispose of them in an environmentally safe way.

## THE BLACK & DECKER GUARANTEE (UK, AUSTRALIA AND NEW ZEALAND ONLY)

If your Black & Decker product becomes defective due to faulty materials and workmanship, within 24 months from the date of purchase, we guarantee to either replace all defective parts or at our discretion, replace the unit free of charge provided that:

- The product is returned to us or our authorised repairers with evidence of date of purchase.
- The product has not been used for trade, professional or hire purposes.

- The product has not been subjected to misuse or neglect.
- The product has not sustained any damage through foreign objects, substances or accidents.
- Repairs have not been attempted by anyone other than our authorised repair distributors.

This guarantee is offered as an extra benefit and is additional to your statutory rights.

### AFTER SALES SERVICE FOR YOUR BLACK & DECKER PRODUCT (UK, AUSTRALIA AND NEW ZEALAND ONLY)

Black & Decker offers a nationwide network of authorised service agents. The use of other than genuine Black & Decker accessories and parts may damage or reduce the performance of your Black & Decker product and may also endanger the user. The terms and conditions of the warranty may also be effected.

### OUR AFTER SALES SERVICE POLICY (UK, AUSTRALIA AND NEW ZEALAND ONLY)

It is our aim that all Black & Decker customers should be totally satisfied with their Black & Decker product and after sales service, but if help or advice is needed please contact a local Black & Decker authorised repair agent manager who will be happy to help. Full details of our unique after sales service can be obtained from any of our Black & Decker authorised repair agents.

### ACCESSORIES

The performance of any power tool is dependent upon the accessory used. Black & Decker accessories are engineered to high quality standards and are designed to enhance the performance of the power tool. Buying a Black & Decker accessory will ensure that you get the very best from your Black & Decker power tool. Black & Decker accessories available include metal and stone cutting discs, grinding discs, wire brushes and sanding discs.

### TECHNICAL DATA

The level of sound pressure of this tool is in accordance with EEC legislation. You must wear ear protection when using this tool.

	KG65	KG72	KG90*
Disc diameter	115mm	115mm	125mm
Power input	650W	720W	800W
No load speed	11,000rpm	11,000rpm	10,000rpm
Spindle size	M14	M14	M14
Cable length	3m	3m	3m

\* Not available in the UK.

### FEATURES

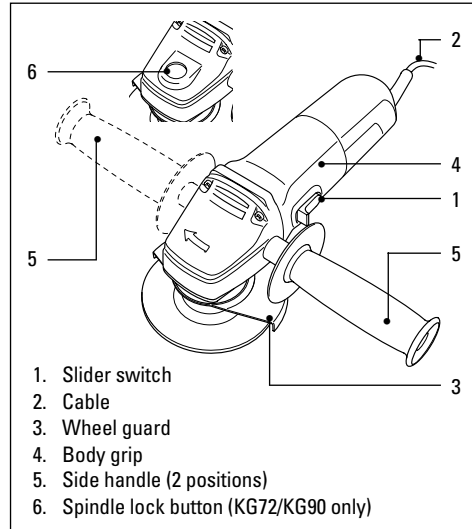

### OPERATING YOUR ANGLE GRINDER

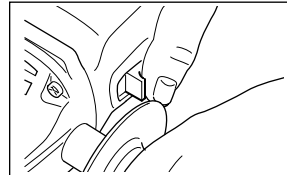

To switch your angle grinder on, push the slider switch forward. For continuous operation, push the slider switch

forward and push the front down until it locates in the lock position. To switch your angle grinder off, press the rear of the slider switch. Spring action returns the switch to the off position.

### ADJUSTING THE WHEEL GUARD

Adjust the guard to protect your hands and to direct grinding debris.

Disconnect the plug from the electricity supply.

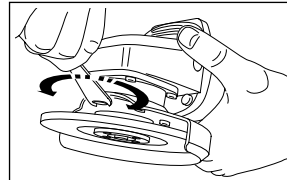

Loosen the clamp bolt. Position the guard at the required angle. Always tighten the clamp bolt.

### FITTING THE DISCS

#### Grinding and finishing

Use a rigid abrasive disc with a depressed centre for surface grinding and finishing. The maximum diameter

# ENGLISH

disc you can use is 115mm (KG65/KG72) and 125mm (KG90). The maximum thickness is 6mm and the centre hole is 22mm.

### Cutting metal

Use a cutting disc for cutting rod, pipe and metal section. The maximum diameter you can use is 115mm (KG65/KG72) and 125mm (KG90). The maximum thickness is 3.5mm and the centre hole is 22mm.

### Cutting masonry

Use a flat cutting disc. The maximum diameter you can use is 115mm (KG65/KG72) and 125mm (KG90). Always approach the work at the angle at which you will cut. Maintain this angle throughout the cut and do not exert a side load on the disc.

Proceed as follows:

Disconnect the plug from the electricity supply.

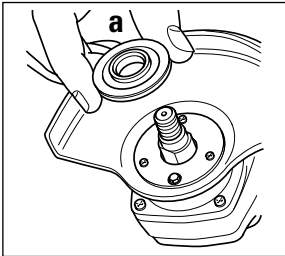

Ensure the guard is fitted.  
Place the inner flange (a) on the spindle. Ensure it is located on the two flats.

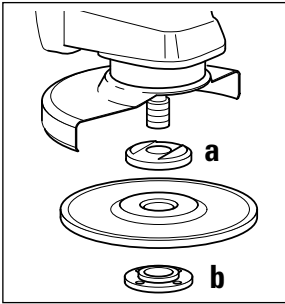

Place the abrasive disc on the spindle and inner flange (a). Ensure it is correctly located.

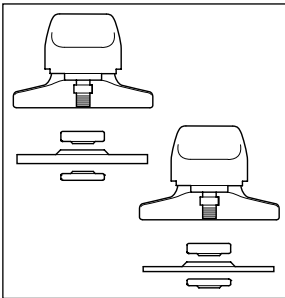

Fit the threaded outer flange (b), making sure it is facing in the correct direction for the type of disc fitted. For grinding discs, the flange (b) is fitted with the raised portion facing

towards the disc. For cutting discs, the flange (b) is fitted with the inner portion facing away from the disc.

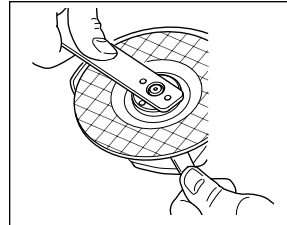

Hold the spanner on the flats of the spindle to prevent rotation of the disc and tighten the outer flange with the spanner provided.

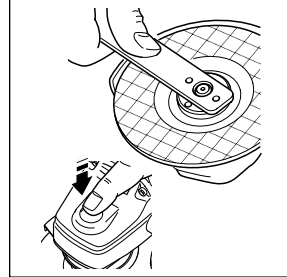

**KG72/KG90 only:** Press in the spindle lock button and rotate the spindle until it locks. Keeping the lock button pressed in, tighten the outer flange with the spanner provided.

### REMOVING THE GUARD (SANDING ONLY)

Disconnect the plug from the electricity supply.  
Remove the disc.

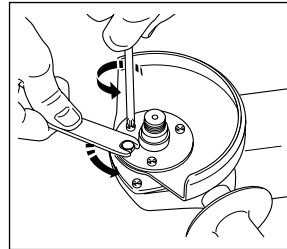

Remove the clamp bolt and the three retaining screws.

### FITTING ABRASIVE DISCS

Use an abrasive disc with the backing pad for sanding with your angle grinder.

Disconnect the plug from the electricity supply.

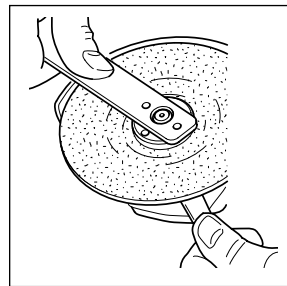

Remove the guard. Place the flange on the spindle. Place the backing pad on the spindle and inner flange, ensuring it is correctly located. Mount the fibre backed abrasive

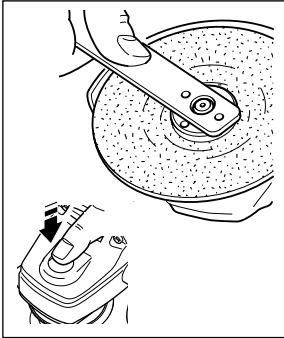

disc on the backing pad. Fit the threaded outer flange and tighten as explained in 'Fitting the discs'.

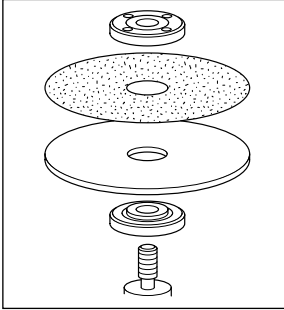

## HANDY HINTS

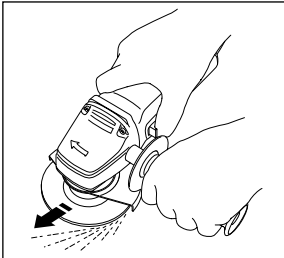

Hold your angle grinder firmly with one hand around the side handle and the other around the body of your angle grinder.

- Always position the guard so that as much of the exposed disc as possible is pointing away from you.
- Be prepared for a stream of sparks when the disc touches the metal.

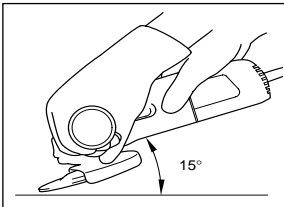

When grinding, always maintain the correct angle between the disc and the work surface (15°). This increases the removal capacity

of the disc and avoids unnecessary overloading.

## OVERLOAD

Overloading will cause damage to the motor of your angle grinder. This can happen if your angle grinder is subjected to heavy duty use for prolonged periods of use. Do not in any circumstances, attempt to exert too much pressure on your angle grinder to speed up your work. The abrasive discs operate more efficiently when a light pressure is exerted, thus avoiding a drop in the speed of your angle grinder (see Tool care).

## TOOL CARE

Keep guards, air vents and the motor housing as clear as possible of dust and dirt. Wipe with a clean cloth and blow through with a low-pressure air supply. Excessive build-up of metal dust can cause tracking of electrical current from the internal parts to exposed metal parts. Do not overload your angle grinder. Overloading causes a reduction in speed and efficiency, causing your angle grinder to become too hot. If this happens, operate your angle grinder under no load for one or two minutes until it has cooled to normal operating temperature. Switching your angle grinder off under load will reduce the life of the switch.

## CLEANING

Use only mild soap and a slightly damp cloth to clean your angle grinder. Many household cleaners contain chemicals which could seriously damage the plastic. Also, do not use petrol, turpentine, lacquer or paint thinners or similar products. Never let any liquid get inside the tool and never immerse any part of the tool into liquid.

## EC DECLARATION OF CONFORMITY

We declare that units: **KG65, KG72, KG90** conform to 89/392/EEC, 89/336/EEC, EN55014, 73/23/EEC, EN55104, EN50144, HD400, EN61000

A weighted sound pressure 97.7dB (A)

A weighted sound power 110.7dB (A)

Hand/arm weighted vibration <math><2.5\text{m/s}^2</math>

Brian Cooke - Director of Engineering  
Black & Decker Ltd, Spennymoor, County Durham  
DL16 6JG United Kingdom

The Black & Decker policy is one of continuous improvement to our product and as such we reserve the right to change the product specification without prior notice.

# Amoladora angular - manual de instrucciones

## INSTRUCCIONES DE SEGURIDAD

**¡Precaución!** Cuando use herramientas eléctricas, deberá tomar siempre unas precauciones básicas para evitar el riesgo de incendio, descargas eléctricas o daños personales. Entre otras, las que le indicamos a continuación. Antes de usar esta máquina, lea con atención todas estas instrucciones y guárdelas para cualquier consulta.

### Para mayor seguridad:

- Si la presión sonora de la máquina supera los 85 decibelios, le recomendamos que tome las medidas adecuadas para protegerse los oídos.
- **Mantenga despejada la zona de trabajo.** Las zonas y los bancos de trabajo desordenados son más propensos a que se produzcan daños personales.
- **Tenga en cuenta su ambiente de trabajo.** No exponga las herramientas eléctricas a la lluvia. No las use en sitios mojados o húmedos. Mantenga la zona de trabajo bien iluminada. No use las herramientas eléctricas cerca de líquidos o gases inflamables.
- **Protéjase contra descargas eléctricas.** Evite el contacto corporal con elementos de masa (tuberías, radiadores, frigoríficos).
- **Mantenga a los niños alejados.** No deje que otras personas toquen la herramienta o el cable. Manténgalas alejadas de la zona de trabajo.
- **Guarde las herramientas cuando no las use.** Guárdelas en un lugar seco, alto y cerrado, fuera del alcance de los niños.
- **No fuerce la herramienta.** Funcionará mejor y de forma más segura a la velocidad para la que está diseñada.
- **Use la herramienta adecuada.** No fuerce las herramientas o accesorios pequeños utilizándolos en trabajos de herramientas pesadas. No use las herramientas para trabajos para los que no están diseñadas; por ejemplo, no use una sierra circular para cortar troncos o leña.
- **Lleve ropa apropiada.** No lleve ropa suelta ni bisutería; podría engancharse en las partes móviles. Cuando trabaje en exteriores, le recomendamos usar guantes de goma y calzado que no resbale. No lleve el pelo suelto; recójase con algo que lo cubra.
- **Use gafas de seguridad.** Si además se produce polvo, lleve una máscara o mascarilla.
- **No tire del cable.** No lleve la herramienta por el cable ni tire de él para desenchufarla. Mantenga el cable alejado del calor, la grasa y los bordes cortantes.

- **Sujete la pieza de trabajo.** Use abrazaderas o un tornillo de banco para sujetar la pieza. Es más seguro que usar las manos y así tendrá las dos manos libres para manejar la herramienta.
- **No adopte posturas forzadas al usar la herramienta.** Manténgase en todo momento en equilibrio sobre sus pies.
- **Cuide las herramientas para mantenerlas en buen estado.** Manténgalas limpias y afiladas, para que funcionen mejor. Siga las instrucciones de lubricación y cambio de accesorios. Inspeccione periódicamente los cables y alargaderas y si presentan algún defecto, llévelos a reparar a un centro de servicio autorizado. Mantenga las empuñaduras limpias, secas y sin aceite y grasa.
- **Desenchufe las herramientas cuando no las use,** antes de inspeccionarlas y cuando vaya a cambiar accesorios como las cuchillas, brocas o fresas.
- **Quite las llaves de ajuste.** Acostúmbrase a comprobar siempre si ha quitado las llaves de ajuste, antes de poner en marcha la herramienta.
- Evite la puesta en marcha accidental. No lleve una herramienta enchufada con el dedo en el interruptor. Antes de enchufar la herramienta a la corriente, compruebe si está desconectada.
- **Uso de alargaderas.** Cuando use la herramienta en exteriores, use sólo alargaderas especificadas para exteriores.
- **Manténgase alerta.** Mire lo que está haciendo. Use el sentido común. No use una herramienta eléctrica cuando esté cansado.
- **Conecte el equipo de extracción de serrín.** Si su máquina tiene conector para aspirador o bolsa de recogida del serrín, procure conectarlos y usarlos, sobre todo si trabaja en espacios reducidos.
- **Compruebe el estado de la herramienta.** Cuando un protector u otra pieza esté dañado, antes de seguir usando la herramienta revíselo con gran atención y compruebe si funciona correctamente según el uso al que está destinado. Compruebe la alineación de las piezas móviles, si hay piezas atascadas, rotas, montadas y con cualquier otro defecto o signo de que no van a funcionar bien. Si no se indica otra cosa en el presente manual, siempre que un protector o cualquier otra pieza esté dañado se debe sustituir inmediatamente o reparar en un centro de servicio autorizado. Lleve los interruptores defectuosos a un centro de servicio autorizado para su cambio o reparación. No use nunca la herramienta si el interruptor no funciona perfectamente.



- **¡Precaución!** El uso de accesorios o piezas no recomendadas expresamente en este manual de instrucciones puede representar riesgos de daños personales.
- **La reparación de la herramienta debe hacerla una persona cualificada.** Esta herramienta eléctrica cumple todas las normas de seguridad aplicables. Sólo las personas cualificadas deberán llevar a cabo las reparaciones, usando piezas de recambio originales. Si esto no se cumple, podría resultar muy peligroso para el usuario.
- Todos los productos Black & Decker cumplen las normas de la UE sobre interferencias de radio y TV.

## NORMAS ADICIONALES DE SEGURIDAD

- Utilice el protector y asegúrese de que esté correctamente instalado.
- Compruebe que las bridas y el disco estén correctamente instalados y no estén dañados.
- Tenga cuidado de usar discos del tamaño y tipo apropiados para la tarea indicada.
- Cerciórese de que el disco, cepillo de alambre y accesorios de lijar tengan el eje con un r.p.m. mayor que el r.p.m. de su amoladora angular. Se debe dejar que muelas recientemente instaladas marchen en vacío antes de empezar el trabajo

## ¡Guarde estas instrucciones!

### DOBLE AISLAMIENTO



Su herramienta lleva doble aislamiento.

Esto supone que todas las partes metálicas externas están aisladas eléctricamente, lo cual se consigue colocando una barrera aislante extra entre las partes mecánicas y eléctricas de la máquina, que evita tener que conectar la máquina a masa. **Nota:** El doble aislamiento no le exime de tomar las precauciones de seguridad normales cuando use esta herramienta.

El sistema de doble aislamiento es para protegerle mejor contra posibles daños derivados de algún fallo en el aislamiento eléctrico.

### SEGURIDAD ELÉCTRICA

Compruebe si el voltaje de su instalación coincide con el de la herramienta, que aparece en la placa de características. Esta pistola lleva cable y enchufe de dos hilos.

### ALARGADERAS

Podrá usar alargaderas Black & Decker de dos hilos y hasta 30m sin que su herramienta pierda potencia.

**Nota:** No use una alargadera si no es absolutamente necesario. El uso de alargaderas inadecuadas puede producir riesgo de incendio y descargas eléctricas. Si utiliza una alargadera, compruebe si está bien conectada y en perfecto estado.

### LAS HERRAMIENTAS DESECHADAS Y EL MEDIO AMBIENTE



Si un día ve que tiene que cambiar su herramienta o que ya no le sirve, piense en la protección del medio ambiente. Los Centros de Servicio Black & Decker aceptarán sus herramientas viejas para tirarlas de modo que no contaminen.

### LA GARANTÍA BLACK & DECKER

Si su producto Black & Decker presenta algún defecto de materiales o mano de obra dentro de los 24 meses siguientes a la fecha de compra, le garantizamos que cambiaremos las piezas defectuosas o, a nuestro criterio, le ofreceremos otra unidad gratis, siempre que:

- Se devuelva el producto a Black & Decker o a un Centro de Servicio autorizado, aportando prueba de la fecha de compra.
- El producto no se haya utilizado para fines profesionales o para alquilarlo.
- El producto no haya sido sometido a maltrato o usado descuidadamente.
- El producto no haya sufrido daños debidos a objetos o sustancias extrañas o a accidente.
- No se haya intentado repararlo por personal distinto al de nuestros Centros de Servicio autorizados.

### ACCESORIOS

El rendimiento de cualquier herramienta eléctrica depende de los accesorios utilizados. Los accesorios originales Black & Decker están fabricados con la máxima calidad y diseñados de modo que mejoren el rendimiento de sus herramientas eléctricas. Con accesorios originales Black & Decker obtendrá el máximo rendimiento de sus herramientas eléctricas Black & Decker.

### DATOS TÉCNICOS

El nivel de presión sonora de esta herramienta cumple la legislación de la UE. Debe usar protectores para los oídos cuando utilice esta máquina.

	KG65	KG72	KG90
Diámetro del disco	115mm	115mm	125mm
Corriente de entrada	650W	720W	800W
Velocidad sin carga	11,000	11,000	10,000
Tamaño del eje	M14	M14	M14
Largo del cable	3m	3m	3m

# ESPAÑOL

## DESCRIPCIÓN

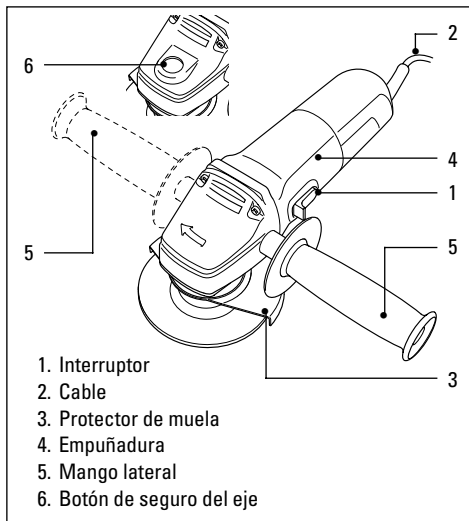

## FUNCIONAMIENTO DE SU AMOLADORA ANGULAR

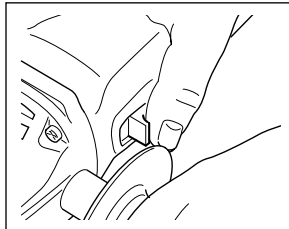

Para poner la amoladora angular en marcha, empuje hacia adelante el interruptor. Para funcionamiento continuo, empuje hacia adelante el

interruptor y luego presione hacia abajo la parte delantera hasta que se sujete en la posición de bloqueo. Para apagar la amoladora angular, presione sobre la parte trasera del interruptor. Por acción de un resorte, el interruptor vuelve a su posición de apagado.

## AJUSTE DEL PROTECTOR DE LA MUELA

Ajuste el protector para que le proteja las manos y para dirigir los desechos de la amoladora angular.

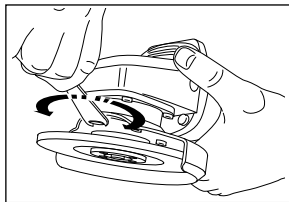

ángulo que se requiera. Siempre apriete el pasador de la abrazadera.

Desconecte el enchufe de la corriente eléctrica. Afloje el pasador de la abrazadera. Coloque el protector en el

## INSTALACIÓN DE LOS DISCOS DE AMOLADO ANGULAR

### Amoladora angular y acabado

Utilice una muela rígida con centro hundido para esmerilar y acabar una superficie. El disco que se va a usar debe tener 115mm (KG65/KG72) y 125mm (KG90) como máximo de diámetro. El máximo espesor es de 6mm y el orificio del centro es de 22mm.

### Para cortar metales

Utilice un disco de corte para cortar barras, tubos, y secciones de metal. El diámetro máximo que puede utilizar es 115mm (KG65/KG72) y 125mm (KG90).

El máximo espesor es de 3,5mm y el orificio central es 22mm.

### Para cortar albañilería

Para cortar ladrillos utilice un disco de corte plano.

El diámetro máximo que puede utilizar es 115mm (KG65/KG72) y 125mm (KG90). Acerque la máquina a la pieza a cortar con una inclinación igual al ángulo de corte. Mantenga este ángulo durante todo el corte, sin hacer presión lateral sobre el disco.

Proceda de la siguiente manera:

Desconecte el enchufe de la corriente eléctrica.

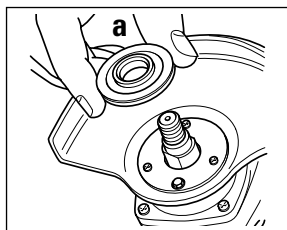

Asegúrese de que el protector esté instalado.

Coloque la brida interior (a) sobre el eje. Cierciórese de que se instale sobre las dos superficies planas.

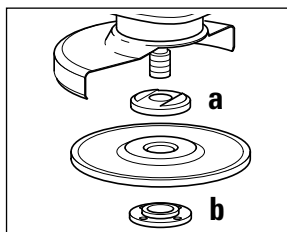

Ponga la muela abrasiva sobre el eje y brida interior (a). Asegúrese de que esté bien instalada.

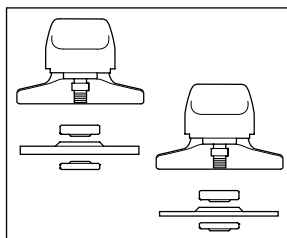

Instale la brida roscada exterior (b), cerciorándose de que esté en la posición que corresponda según el tipo de disco que se encuentre

instalado. Para discos de amoladora angular, la brida (b) tiene la parte levantada hacia el lado del disco. En cambio, para discos de corte, la brida (b) se instala de tal forma que la parte interior esté hacia afuera.

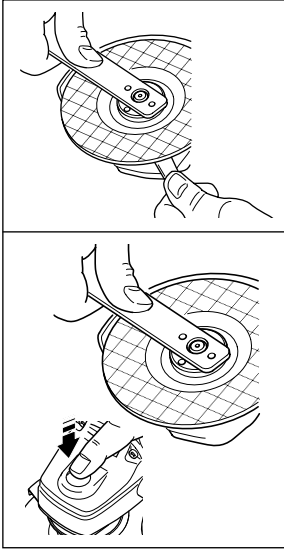

la llave que viene con la máquina.

## PARA SACAR EL PROTECTOR

Proceda de la siguiente manera:

Desconecte el enchufe de la corriente eléctrica.

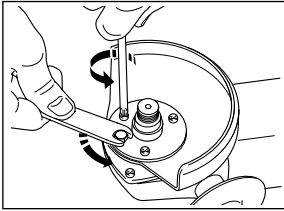

Saque el disco.  
Saque el pasador de la abrazadera y los tres tornillos de sujeción.

## INSTALACIÓN DE DISCOS ABRASIVOS

Tenga siempre cuidado de que el r.p.m. del accesorio sea mayor que el r.p.m. del eje de su amoladora angular. Para lijar con la amoladora angular, utilice un disco abrasivo con la almohadilla posterior.

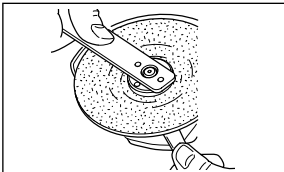

Desconecte el enchufe de la corriente eléctrica. Saque el protector. Coloque la brida sobre el eje.

Sostenga el eje colocando la llave sobre las superficies planas del mismo para impedir que gire el disco y apriete la brida exterior con la llave que se suministra con el equipo.

### KG72/KG90:

Presione el botón de seguro del eje y haga girar el eje hasta que se trabaje. Mantenga a fondo el botón de seguro y apriete el borde exterior, utilizando

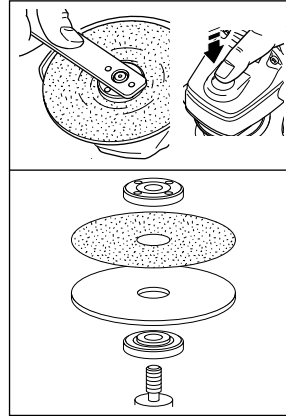

exterior y apriete como se señala en la sección "Modo de instalar los discos".

## CONSEJOS ÚTILES

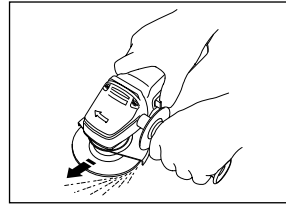

Sostenga su amoladora angular firmemente con el mango lateral en una mano y el cuerpo de la amoladora

angular en la otra.

- Tenga siempre colocado el protector de manera que la mayor parte del disco que sobresalga quede lo más alejada posible del usuario.
- Cuando el disco toque metal, esté alerta porque saltarán chispas.

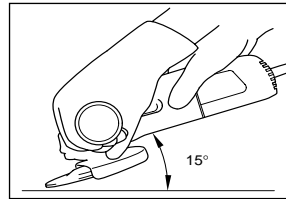

Al esmerilar, siempre mantenga el ángulo debido entre el disco y el plano de trabajo (15°). Esto aumentará la

capacidad operativa de la máquina, y evitará sobrecargas innecesarias.

## SOBRECARGA

El motor de la amoladora angular puede ser dañado si se sobrecarga. Este inconveniente se verifica si se efectúa un trabajo muy pesado por un período muy largo. No intente acelerar el trabajo efectuando una mayor presión sobre la herramienta. El máximo

# ESPAÑOL

rendimiento de la muela abrasiva se obtiene ejerciendo una ligera presión sobre la herramienta, lo cual evita que se reduzca su velocidad de operación.

## **MANTENIMIENTO DE HERRAMIENTAS**

Siempre mantenga lo más limpio posible los protectores, ranuras de ventilación y carcasa del motor, quitando el polvo y la suciedad con un paño limpio y soplándoles con aire a presión baja. La acumulación excesiva de polvo metálico puede causar el paso de la corriente eléctrica de las piezas internas a piezas metálicas exteriores. No sobrecargue su amoladora angular. La sobrecarga causa una reducción de velocidad y eficiencia, que ocasiona sobrecalentamiento de la amoladora angular. En caso de que suceda esto, deje que su amoladora angular gire sin trabajar por uno o dos minutos hasta que se haya enfriado llegando a la temperatura normal de operación. Se disminuye la vida del interruptor si se apaga la amoladora angular cuando está trabajando.

## **LIMPIEZA**

Para limpiar la amoladora angular use sólo un trapo ligeramente humedecido en agua con jabón suave. Muchos limpiadores domésticos contienen productos químicos que podrían estropear el plástico de la carcasa de la sierra. No use tampoco gasolina, aguarrás ni otros disolventes similares para limpiar la amoladora. No meta la amoladora en ningún líquido ni permita que entre líquido por sus orificios.

## **DECLARACIÓN DE CONFORMIDAD DE LA UE**

Declaramos que estas unidades: **KG65, KG72, KG90**

cumplen las directivas 89/392/CEE, 89/336/CEE,

EN55014, 73/23/CEE, EN50144, HD400, EN61000

Presión sonora ponderada: 97.7dB(A)

Potencia sonora ponderada: 110.7dB(A)

Las vibraciones ponderadas al brazo/

la mano son de  $<2.5\text{m/s}^2$



Brian Cooke - Director de Ingeniería  
Black & Decker, Spennymoor, County Durham,  
DL16 6JG, Reino Unido

# Notice d'utilisation des meuleuse d'angle

## RÈGLES DE SÉCURITÉ

**Attention!** Lorsque vous utilisez un appareil électroportatif, le respect systématique de ces quelques règles élémentaires de sécurité doit permettre de réduire les risques d'incendie, d'électrocution ou de blessures physiques. Assurez-vous d'avoir bien lu et assimilé ces règles avant de commencer à utiliser votre machine.

### Pour une utilisation sans risque:

- Nous vous recommandons de prendre les mesures nécessaires de protection auditive (port d'un casque) si le niveau sonore dépasse les 85dB.
- **Gardez une zone de travail rangée.** Un endroit propre et rangé évite tout accident.
- Prenez garde à l'environnement de travail. Ne pas exposer les outils à la pluie. Ne pas les utiliser dans un endroit humide ou mouillé. S'assurer que la zone de travail est correctement éclairée. Ne jamais utiliser un outil électroportatif lorsqu'il y a un risque d'incendie ou d'explosion.
- **Prenez garde au risque de décharge électrique.** Autant que possible, évitez les contacts directs avec des surfaces reliées à la terre (par exemple un réfrigérateur, un radiateur).
- Tenez les enfants à l'écart. Ne pas laisser d'autres personnes toucher l'outil ou le câble d'alimentation. Les tenir à l'écart de la zone de travail.
- **Rangez les outils après usage.** Après utilisation, l'outil doit être rangé dans un endroit sec et en hauteur ou sous clé, hors de portée des enfants.
- Ne forcez pas sur l'outil. L'outil travaillera mieux et en sécurité au rythme pour lequel il a été conçu.
- **Utilisez le bon outil.** Ne tentez pas de faire avec un outil premier prix ou ses accessoires le travail d'un outil plus puissant. Utilisez toujours un outil pour le travail pour lequel il a été conçu. Par exemple, n'utilisez pas une scie circulaire pour couper la branche d'un arbre ou l'abattre.
- **Portez un habillement adapté.** Ne portez pas d'habits lâches ou de bijoux qui pourraient se prendre dans les parties mobiles de l'outil. Des gants en caoutchouc et des chaussures antidérapantes sont recommandés pour une utilisation en plein air. Accrochez vos cheveux.
- Portez des lunettes de protection. Portez un masque de protection ou anti-poussière si l'utilisation que vous faites de l'appareil dégage de la poussière ou se situe dans un endroit clos.
- **Ne maltraitez pas le cordon de raccordement.** Ne portez jamais l'outil par son cordon. Ne tirez jamais sur le cordon pour débrancher l'outil. Tenez toujours le cordon à l'abri de la chaleur et à l'écart de la partie coupante de l'outil.
- **Prenez garde au câble d'alimentation.** Utilisez des serre-joints ou un étau pour maintenir le matériau sur lequel vous travaillez. Cela est plus sûr que de tenir le matériau d'une main et vous permet d'avoir les deux mains libres pour faire fonctionner l'outil.
- **Veillez à bien rester en équilibre.** Soyez toujours en bon appui sur vos deux pieds et gardez l'équilibre à tout moment.
- **Entretenez bien vos outils.** Gardez les outils coupants, aiguisés et propres pour de meilleures performances en toute sécurité. Merci de suivre les instructions pour lubrifier ou changer les accessoires. Inspectez régulièrement le câble d'alimentation, et, s'il est endommagé, faites le réparer par un service après-vente agréé. Soyez également régulièrement attentif au cordon de rallonge. Remplacez-le si nécessaire. Maintenez les poignées de l'outil propres, sans huile ni graisse.
- **Débranchez l'outil.** Retirez la prise du secteur lorsque vous n'utilisez pas l'outil et à chaque fois que vous l'entretenez, que vous changez un accessoire comme les lames, les forets, les fers d'un rabot...
- **Enlevez les clés de serrage avant utilisation.** Avant de mettre en marche, prenez l'habitude de vérifier que les clés de serrage ne sont pas restées sur la machine mais sont bien rangées dans l'emplacement prévu à cet effet.
- **Évitez les démarrages intempestifs.** Ne prenez pas un appareil branché sur le secteur en posant le doigt sur la gâchette. Assurez-vous que l'interrupteur est sur la position arrêt avant de brancher votre outil.
- **Utilisez des rallonges spécialement prévues pour le plein air.** Lorsque vous utilisez un outil à l'extérieur, n'utilisez que des rallonges spécialement prévues pour le plein air.
- **Restez attentifs et concentrés sur votre travail.** Soyez attentifs à ce que vous faites. Faites preuve de bon sens. N'utilisez pas d'outil lorsque vous êtes fatigué.
- **Vérifiez si votre appareil est endommagé.** Avant de continuer à utiliser l'outil, la protection ou la partie de l'outil qui est endommagée doit être inspectée attentivement pour déterminer si l'outil peut encore fonctionner. Assurez-vous de l'alignement des parties mobiles, du bon serrage et du bon montage

# FRANÇAIS

des parties, et des autres éléments qui pourraient affecter son bon fonctionnement. Une protection ou toute autre partie endommagée doit être correctement réparée ou changée par un SAV agréé comme indiqué dans ce manuel. Faites également remplacer un interrupteur défectueux par un SAV agréé. N'utilisez jamais un outil dont l'interrupteur de mise en marche ne fonctionne pas.

- **Attention!** L'utilisation d'un accessoire ou d'un complément autre que ceux recommandés dans ce manuel d'utilisation peut provoquer des risques de blessures physiques.
- **Faites réparer votre outil par une personne qualifiée.** Cet outil électroportatif correspond aux règles de sécurité en vigueur. Sa réparation ne doit être prise en charge que par une personne qualifiée en utilisant des pièces détachées d'origine. Dans le cas contraire, ce peut être très dangereux pour l'utilisateur.

## MESURES DE SÉCURITÉ SUPPLÉMENTAIRES

- Utilisez le protecteur et vérifiez qu'il est bien en place.
- Veillez à bien installer le flasque de fixation et le disque et vérifiez qu'ils ne sont pas endommagés.
- Vérifiez que vous utilisez un disque de la taille et du type qui conviennent à la tâche.
- Vérifiez que la vitesse à vide nominale du disque, de la brosse métallique et des accessoires de ponçage est supérieure à celle de la broche de votre meuleuse d'angle. Laissez tourner tout disque neuf pendant 30 secondes, à vide, avant de commencer le travail.

**Conservez bien ces instructions!**

## DOUBLE ISOLATION



Votre outil est totalement isolé. Cela signifie que les parties métalliques externes sont isolées des sources électriques principales. Cela est possible grâce aux barrières isolantes placées entre les composants électriques et la partie mécanique, rendant ainsi inutile le branchement de cet outil sur une prise de terre.

**Note:** La double isolation ne dispense pas du bon respect des règles de sécurité pour l'utilisation de cet outil. Le système d'isolation renforce la protection contre les accidents pouvant résulter d'une éventuelle défaillance de l'isolation électrique à l'intérieur de l'outil.

## SÉCURITÉ ÉLECTRIQUE

Assurez-vous que votre installation est au même voltage que celui indiqué sur la plaque signalétique. Cet outil est équipé avec un câble et une prise deux phases.

## RALLONGES

Vous pouvez utiliser jusqu'à 30 mètres de rallonges deux phases Black & Decker sans perte de puissance.

**Note:** Une rallonge ne doit être utilisée que si elle est absolument nécessaire. L'utilisation d'un câble non approprié peut provoquer un risque d'incendie ou de décharge électrique. Si une rallonge doit être utilisée, assurez-vous qu'elle est correctement connectée.

## L'ENVIRONNEMENT ET LES VIEUX OUTILS



S'il vous arrivait un jour de penser que votre outil ne sert plus ou qu'il doit être remplacé, pensez à la protection de l'environnement. Les centres Black & Decker prendront en charge vos vieux outils et en disposeront en toute sécurité pour l'environnement.

## LE SERVICE APRÈS-VENTE BLACK & DECKER (FRANCE)

Tous nos produits sont scrupuleusement testés avant leur sortie d'usine. Cependant si votre meuleuse présente un défaut, renvoyez-la à une agence agréée par le service après-vente Black & Decker dont vous trouverez les coordonnées sur minitel. Consultez le 3611 Black & Decker dans le département du Rhône. Pour toute information sur notre réseau S.A.V., demandez une liste complète des concessionnaires les plus proches, horaires d'ouverture etc., consultez également le minitel.

## GARANTIE BLACK & DECKER (FRANCE)

C'est parce que nous sommes sûrs de la qualité de nos produits que nous pouvons être les premiers à proposer une garantie totale pièces et main d'oeuvre d'une durée de 2 ans. La garantie légale couvrant les défauts ou vices cachés (article 1641 et suivants du code civil) est applicable en tout état de cause. La garantie est effective dans la mesure où ce produit est retourné, non démonté, à l'un de nos centres agréés; il doit être accompagné d'un avis indiquant les anomalies constatées ainsi que d'une preuve de garantie (certificat de garantie dûment rempli et portant le cachet du revendeur ou ticket de caisse). Sont exclus de la garantie:

- Les produits réparés par des tiers.
- Les pannes dues à une mauvaise utilisation, à un entretien défectueux.

## GARANTIE BLACK & DECKER (SUISSE)

Nous vous félicitons d'avoir porté votre choix sur un appareil Black & Decker. La fabrication soignée de ce produit de qualité nous permet de vous accorder une période prolongée de garantie de 2 ans à partir de la date d'achat. Par conséquent, si contre toute attente votre appareil présentait un défaut durant les 24 mois qui suivent votre achat nous vous garantissons la remise en état de l'outil ou, selon notre appréciation le remplacement gratuit à condition que:

- L'appareil soit renvoyé à notre agence service après-vente autorisée accompagné de la carte de garantie ou de la preuve de l'achat (facture ou quittance de caisse avec date de l'achat).
- L'appareil ait été utilisé convenablement et que seuls des accessoires Black & Decker originaux y aient été ajoutés.
- D'éventuelles réparations n'aient été effectuées que par notre agence service après-vente

Les accessoires tels que par exemple foret, lame de scie, couteaux pour rabot, disque à tronçonner sont exclus de cette garantie. Des prestations de garantie n'entraînent ni une prolongation du délai de garantie ni un nouveau délai de garantie.

## LES ACCESSOIRES

La performance d'un outil est dépendante de l'accessoire utilisé. Les accessoires Black & Decker sont conçus suivant des normes très exigeantes de qualité pour maximiser les performances de votre outil. Acheter un accessoire Black & Decker vous assure d'obtenir la meilleure performance de votre outil électroportatif Black & Decker.

## DONNÉES TECHNIQUES

Le niveau sonore de cet outil est en concordance avec les directives de la CEE. Veuillez à porter des protections acoustiques lors de l'utilisation de cet appareil.

	KG65	KG72	KG90
Diamètre du disque	115mm	115mm	125mm
Puissance d'alimentation	650W	720W	800W
Vitesse à vide (tour/mn)	11000	11000	10000
Taille de la broche	M14	M14	M14
Longueur de câble	3m	3m	3m

## CARACTÉRISTIQUES

1. Interrupteur à coulisse
2. Câble
3. Carter de la meule
4. Poignée

5. Poignée latérale (2 positions)

6. Bouton de blocage de l'arbre

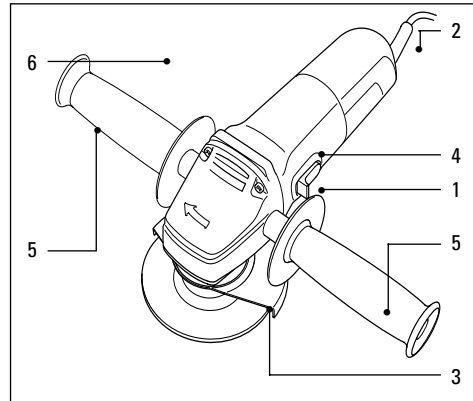

## MODE D'EMPLOI DE VOTRE MEULEUSE D'ANGLE

Pour faire démarrer la meuleuse, poussez l'interrupteur à glissière vers l'avant.

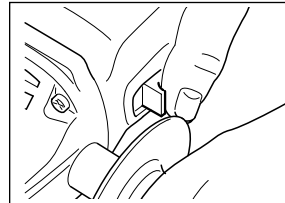

Pour l'utilisation continue, poussez l'interrupteur vers l'avant et enfoncez la section avant jusqu'à ce qu'elle s'enclenche en

place. Pour arrêter la meuleuse d'angle, appuyez sur l'arrière de l'interrupteur à coulisse. Le rappel à ressort permet le retour automatique de l'interrupteur à la position arrêt.

## RÉGLAGE DU CARTER DE MEULE

Ajustez le carter pour vous protéger les mains et déterminer la direction des débris de meulage.

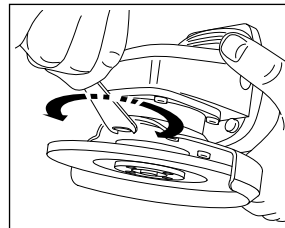

Débranchez la prise du courant de secteur. Desserrez le boulon de serrage. Placez le carter à l'angle voulu. Resserrez le boulon de serrage.

## INSTALLATION DES DISQUES DE MEULAGE

### Meulage et finition

Utilisez un disque abrasif rigide à centre percé pour les

# FRANÇAIS

opérations de meulage et de finition. Le diamètre maximum de disque que vous puissiez utiliser est de 115mm (KG65/KG72) et 125mm (KG90), l'épaisseur maximale de 6mm et le trou central de 22mm.

## Découpage du métal

Utilisez un disque de découpage pour tronçonner les tiges, tuyaux et sections métalliques. Le diamètre maximum que vous puissiez utiliser est de 115mm (KG65/KG72) et 125mm (KG90), l'épaisseur maximale de 3,5mm et le trou central de 22mm.

## Découpage de matériaux de construction

Pour découper les matériaux de construction, utilisez un disque de découpage plat. Le diamètre maximum que vous puissiez utiliser est de 115mm (KG65/KG72) et 125mm (KG90). Approchez toujours la pièce de travail à l'angle où la coupe doit être faite. Maintenez cet angle pendant toute l'opération de découpage et n'exercez pas de pression latérale sur le disque.

Débranchez la prise du courant de secteur.

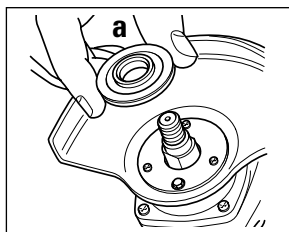

Vérifiez que le protecteur est bien en place. Placez la flasque intérieure (a) sur la broche. Vérifiez qu'elle est bien en place sur les deux surfaces plates. Placez le disque abrasif sur la broche et sur la flasque intérieure (a). Vérifiez qu'il est bien en place.

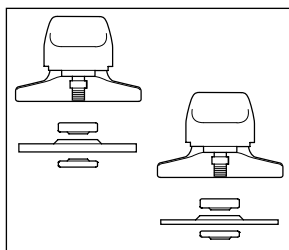
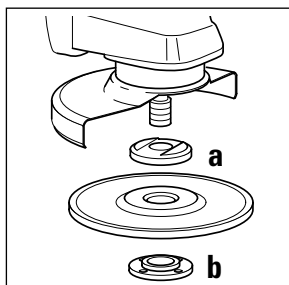

dotée d'une section surélevée qui fait face au disque.

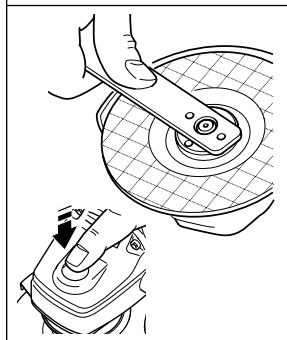
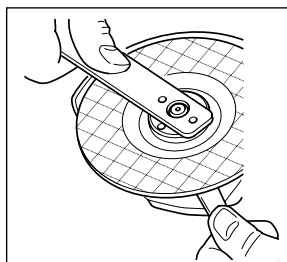

Sur les disques de découpage, la flasque (b) est dotée d'une portion intérieure qui est à l'écart du disque. Placez la clé sur les surfaces plates de la broche pour empêcher la rotation du disque et serrez la flasque extérieure avec la clé fournie.

## KG72/KG90:

Appuyez sur le bouton de verrouillage de la broche et faites tourner la broche jusqu'à ce qu'elle se bloque.

Maintenez le bouton de verrouillage enfoncé et serrez la bride externe avec la clé fournie.

## DÉPOSE DU PROTECTEUR

Débranchez la prise du courant de secteur.

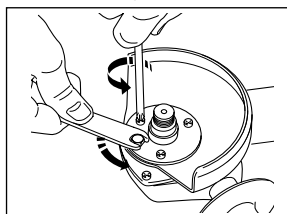

Enlevez le disque. Enlevez le boulon de serrage et les trois vis de retenues.

## MONTAGE DE DISQUES ABRASIFS

Vérifiez toujours que la vitesse à vide nominale de l'accessoire excède celle de la broche de votre meuleuse d'angle. Utilisez un disque abrasif muni d'une plaquette de renfort pour effectuer des opérations de ponçage avec votre meuleuse d'angle.

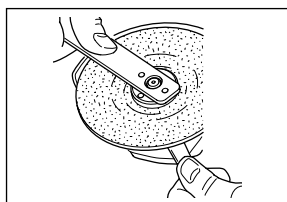

Débranchez la prise du courant de secteur. Enlevez le protecteur. Placez la flasque sur la broche.



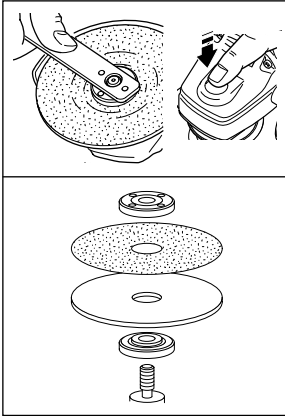

“Montage des disques”.

Placez la plaquette de renfort sur la broche et la flasque interne, en vérifiant qu'elle est bien en place. Montez le disque abrasif à fibres sur la plaquette de renfort. Installez la flasque externe filetée et serrez-la comme indiqué dans la section

## CONSEILS UTILES

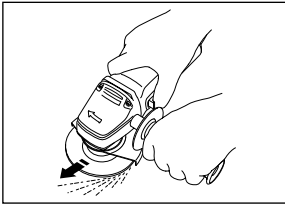

Tenez la meuleuse fermement, avec une main sur la poignée latérale et l'autre sur le corps de l'outil.

- Positionnez toujours le protecteur de façon à ce que la partie de la meule non protégée ne soit pas face à l'utilisateur.
- Faites attention aux étincelles qui sont produites lorsque le disque entre en contact avec le métal.

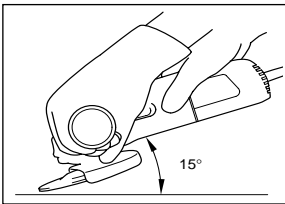

Pendant les opérations de meulage, veillez à maintenir la bonne inclinaison entre la meule et la surface de travail (15°), afin

d'obtenir la meilleure capacité de travail et d'éviter une surcharge intempestive.

## SURCHARGE

Une surcharge éventuelle de la meuleuse d'angle risque d'endommager le moteur. Votre meuleuse d'angle risque d'être surchargée si elle est soumise à un usage de grand rendement pendant des périodes prolongées. N'exercez jamais une pression excessive sur la meuleuse pour accélérer le travail. Les disques abrasifs sont plus efficaces si la pression que vous

appliquez sur la meuleuse d'angle est légère, car la vitesse de rotation de la meuleuse n'est pas affectée.

## ENTRETIEN DES OUTILS

Vérifiez que les protecteurs, les prises d'air et le carter du moteur sont libres de poussières et d'impuretés. Essuyez-les avec un chiffon propre et chassez-les en soufflant dans l'admission d'air de basse pression. L'accumulation excessive de poussières peut provoquer une déviation de courant électrique des pièces internes aux pièces métalliques qui sont exposées. Ne surchargez pas votre meuleuse d'angle afin de ne pas en réduire la vitesse et l'efficacité et par conséquent de la surchauffer. En cas éventuel de surchauffe, faites tourner la meuleuse à vide pendant une ou deux minutes jusqu'à ce qu'elle reprenne sa température normale de service. La mise à l'arrêt de la meuleuse alors qu'elle est en charge risque de réduire le cycle de vie de l'interrupteur.

## LE NETTOYAGE

N'utilisez que du savon doux avec un chiffon légèrement humide pour nettoyer votre meuleuse. La plupart des nettoyeurs ménagers contiennent des produits chimiques qui pourraient sérieusement endommager les parties plastiques. N'utilisez pas non plus de pétrole, de térébenthine, de laque, de dissolvant, de peintures ni de produits similaires. Veillez à ce qu'aucun liquide ne pénètre à l'intérieur de l'outil et soyez vigilant à ce qu'aucune partie de l'outil ne soit plongée dans un liquide quelconque.

## ATTESTATION DE CONFORMITÉ EC

Nous déclarons que les produits: **KG65, KG72, KG90** sont conformes aux 89/392/EEC, 89/336/EEC, EN55014, 73/23/EEC, EN50144, HD400, EN61000 Niveau de pression acoustique 97.7dB (A) Niveau de puissance acoustique 110.7dB (A) Niveau de vibration main-bras <2.5m/s<sup>2</sup>

Brian Cooke - Directeur du développement  
Black & Decker, Spennymoor, County Durham  
DL16 6JG United Kingdom

# Smerigliatrice angolare istruzioni per l'uso

## NORME DI SICUREZZA GENERALI

**Attenzione!** Quando utilizzate utensili elettrici, seguite le normali precauzioni di sicurezza per ridurre il rischio di incendio, scosse elettriche o di lesioni personali.

Leggete attentamente tutte le istruzioni contenute nel presente manuale prima di utilizzare l'utensile.

Conservatele con cura.

### Per un corretto e sicuro utilizzo:

- Vi consigliamo di utilizzare misure protettive per l'udito in caso di suono superiore a 85db.
- **Tenete pulita l'area di lavoro.** Disordine e detriti sono causa di incidenti.
- **Fate attenzione a dove lavorate.** Non esponete gli utensili alla pioggia e non lavorate in posti bagnati e umidi. Tenete pulita l'area di lavoro. Non utilizzate gli utensili dove c'è il rischio di causare incendi o esplosioni.
- **Precauzioni per evitare scosse elettriche.** Evitare, dove possibile, contatti del corpo con superfici collegate a terra, es. tubi, radiatori, cucine, frigoriferi.
- **Tenete lontano i bambini.** Non permettete agli estranei di toccare l'utensile o il cavo elettrico. Tutti gli estranei vanno tenuti lontani dall'area di lavoro.
- **Riponetelo l'utensile in un luogo adatto.** Quando non viene utilizzato, l'utensile deve essere tenuto in un luogo asciutto e sicuro e in un ambiente chiuso, fuori dalla portata dei bambini.
- **Non forzate l'utensile.** Esso eseguirà in modo migliore e con maggiore sicurezza il compito per il quale è stato progettato.
- **Utilizzate l'utensile adatto.** Non utilizzate utensili sottodimensionati o con accessori insufficienti ad eseguire compiti gravosi. Non utilizzate utensili per lavori differenti da quelli per cui sono stati progettati, per esempio non usate una sega circolare per tagliare i rami o le radici di un albero.
- **Utilizzate un abbigliamento corretto.** Non portate abiti svolazzanti o gioielli in quanto potrebbero restare incastrati nelle parti mobili dell'utensile. Per lavori esterni si consiglia l'utilizzo di guanti di gomma e di scarpe anti-sdruciuolo. Se avete i capelli lunghi raccoglieteli con una fascia.
- **Usate occhiali protettivi.** Indossate anche una mascherina protettiva se durante il lavoro si genera pulviscolo o se usate l'utensile in spazi ristretti.
- **Usate correttamente il cavo.** Non trasportate mai l'utensile tenendolo per il cavo. Non togliete la spina dalla presa tirandola per il cavo. Tenete il cavo lontano da fonti di calore, olii e bordi affilati.

- **Bloccate il pezzo di lavoro.** Utilizzate morsetti o morse da banco per fissare il pezzo in lavorazione. E' più sicuro che tenerlo con le mani e consente un migliore controllo dell'utensile.
- **Non sporgetevi.** Mantenete sempre un appoggio sicuro ed un equilibrio corretto durante il lavoro.
- **Abbiatene cura dei vostri utensili.** Manteneteli affilati e puliti per ottenere prestazioni migliori e più sicure. Seguite le istruzioni per la lubrificazione e la sostituzione degli accessori. Ispezionate il cavo periodicamente e se danneggiato, fatelo sostituire da un centro di riparazioni autorizzato. Ispezionate la prolunga periodicamente e sostituirla se è danneggiata. Mantenete le impugnature asciutte e pulite, in particolare da macchie di olio o di grasso.
- **Disinserite l'utensile.** Disinseritelo quando non lo utilizzate, prima della manutenzione o durante la sostituzione degli eventuali accessori che siano compatibili con lo specifico utensile utilizzato (siano essi lame, punte, raschietti o frese).
- **Togliete sempre le chiavi di servizio.** Prima di accendere l'utensile, nel caso siano previste chiavi di servizio, assicuratevi sempre di rimuoverle prima di utilizzare l'utensile.
- **Evitate avviamenti accidentali.** Non trasportate l'utensile con la spina inserita tenendo il dito sull'interruttore. Assicuratevi che l'interruttore sia disinserito quando inserite la spina.
- **Usate prolunghe per l'esterno.** Quando l'utensile è usato all'esterno, usate solo prolunghe apposite per lavori esterni e certificate per tale uso.
- **Siate sempre accorti.** Fate attenzione a ciò che state facendo. Usate il buon senso. Non utilizzate elettrooutensili se vi sentite stanchi.
- **Collegate le parti per l'aspirazione della polvere.** Se gli utensili sono provvisti di parti per l'aspirazione della polvere o di altre parti aggiuntive, assicuratevi che queste siano ben collegate prima di utilizzarli, in particolare negli spazi ristretti.
- **Controllate le parti danneggiate.** Prima di ogni utilizzo, controllate che l'utensile, le difese e le altre parti siano in ordine e possano operare correttamente. Controllate l'allineamento delle parti mobili, ed il loro collegamento. Controllate eventuali rotture, il montaggio dei vari componenti e ogni altra condizione che possa pregiudicare il corretto funzionamento dell'utensile. Le parti eventualmente rotte devono essere sostituite o correttamente riparate da un centro di assistenza autorizzato. Fate sostituire da un centro autorizzato anche gli

eventuali interruttori difettosi. Non utilizzate l'utensile se l'interruttore non funziona correttamente.

- **Attenzione!** L'utilizzo di accessori non indicati in questo manuale può essere causa di incidenti.
- **Fate riparare il vostro utensile da personale qualificato.** Il sistema elettrico di questo utensile è conforme alle principali norme di sicurezza. Le riparazioni devono essere effettuate da personale autorizzato, utilizzando parti di ricambio originali, diversamente, ciò potrebbe comportare gravi lesioni personali all'utilizzatore.

## MISURE DI SICUREZZA SUPPLEMENTARI PER SMERIGLIATRICI ANGOLARI

- Impiegare la difesa accertandosi che sia montata correttamente.
- Controllare che le flange di montaggio e il disco siano inseriti in posizione corretta e che siano in perfette condizioni.
- Accertarsi di impiegare il disco di tipo e dimensioni idonei al lavoro da eseguire.
- Accertarsi che il disco, la spazzola metallica e gli accessori per la levigatura abbiano una velocità nominale superiore rispetto al numero di giri/min dell'albero portamola della smerigliatrice. Prima di iniziare qualsiasi operazione far girare al minimo e a vuoto, per trenta secondi, una mola nuova appena montata.

### Conservate con cura queste istruzioni!

#### DOPIO ISOLAMENTO



Il vostro utensile è a doppio isolamento. Ciò significa che tutte le parti metalliche esterne sono isolate elettricamente dalla rete elettrica. Questo si ottiene inserendo almeno due barriere isolanti tra i componenti elettrici e quelli meccanici rendendo inutile il collegamento a terra.

**Nota:** Il doppio isolamento non esime dal seguire le normali norme di sicurezza durante l'uso. Il sistema di isolamento è una ulteriore protezione contro danni causati da un possibile mal-funzionamento dell'isolamento elettrico all'interno dell'utensile.

#### SICUREZZA NEL COLLEGAMENTO ELETTRICO

Assicuratevi che l'alimentazione sia compatibile con quella indicata sulla targa dell'utensile

#### CAVO DI PROLUNGA

Potete utilizzare fino a 30m di prolunga, senza che ciò causi perdita di potenza. **Nota:** La prolunga non deve essere utilizzata se non strettamente necessaria. L'uso

di una prolunga non adatta può risultare causa di incendi o scosse elettriche. Se l'uso della prolunga è necessario, assicuratevi che sia ben collegata ed in buone condizioni.

#### ELIMINAZIONE DEL PRODOTTO E AMBIENTE



Se un giorno doveste trovare che il vostro utensile necessita di essere sostituito o non vi serve più, pensate alla salvaguardia dell'ambiente circostante. I Centri di Assistenza Black & Decker accetteranno il vostro utensile e provvederanno ad eliminarlo in modo corretto.

#### GARANZIA

Negli stabilimenti Black & Decker tutti i prodotti e i processi produttivi sono sottoposti a quei controlli che permettono alle nostre fabbriche di fregiarsi della certificazione ISO9001, sinonimo di eccellenza. Se, nonostante tutti i controlli, il prodotto manifestasse anomalie di fabbricazione, dovute a difetti di materiale o di funzionamento, entro i primi 24 mesi dalla data di acquisto, Black & Decker si impegna alla riparazione in garanzia del prodotto, stanti le seguenti condizioni:

- Il prodotto venga ritornato al Centro di Assistenza Black & Decker unitamente ad un documento che ne provi la data di acquisto (bolla, fattura o scontrino fiscale).
- Il prodotto non abbia mai subito abusi, non sia stato usato in maniera incompatibile con la sua tecnologia o il difetto non sia causato da evidente incuria.
- Il prodotto non sia stato manomesso o non abbia subito un tentativo di riparazione da persone non facenti parte di un Centro di Assistenza autorizzato.

La durata di questa garanzia è offerta come ulteriore servizio al cliente ed è più ampia di quanto richiesto dalle attuali disposizioni in vigore. I prodotti delle linee Black & Decker sono pienamente rispondenti a tutte le normative vigenti al momento della costruzione. L'utilizzo di ricambi ed accessori non originali può danneggiare l'utensile o ridurne in maniera significativa le prestazioni e la sicurezza. In alcuni casi ciò può avere l'effetto di vanificare le condizioni di garanzia.

#### SERVIZIO DI ASSISTENZA BLACK & DECKER

Se il vostro prodotto necessita di riparazione o avete bisogno di aiuto o consigli per la manutenzione del vostro utensile Black & Decker, vi suggeriamo di contattare la Filiale di Assistenza più vicino a casa vostra. Potete telefonare per ottenere tutte le informazioni necessarie e prendere accordi per portare o inviare il vostro prodotto al Centro di Assistenza selezionato.

# ITALIANO

## ACCESSORI

Le prestazioni di ogni utensile dipendono dal tipo di accessorio usato. Gli accessori Black & Decker sono prodotti in linea con standard di alta qualità e sono progettati per ottimizzare le prestazioni dell'utensile. Acquistare un accessorio Black & Decker vi assicurerà la massima resa del vostro utensile Black & Decker. Per avere informazioni dettagliate sulla gamma di lame e accessori disponibili, contattate il rivenditore o il Centro di Assistenza più vicino a casa vostra.

## INFORMAZIONI TECNICHE

Il livello di rumore generato da questo utensile è in linea con la normativa CEE. Nell'utilizzare questo apparecchio, indossare assolutamente dispositivi di protezioni per le orecchie.

	KG65	KG72	KG90
Diametro disco	115mm	115mm	125mm
Potenza assorbita	650W	720W	800W
Velocità a vuoto (giri/min)	11,000	11,000	11,000
Filettatura albero portamolà	M14	M14	M14
Lunghezza cavo	3m	3m	3m

## CARATTERISTICHE

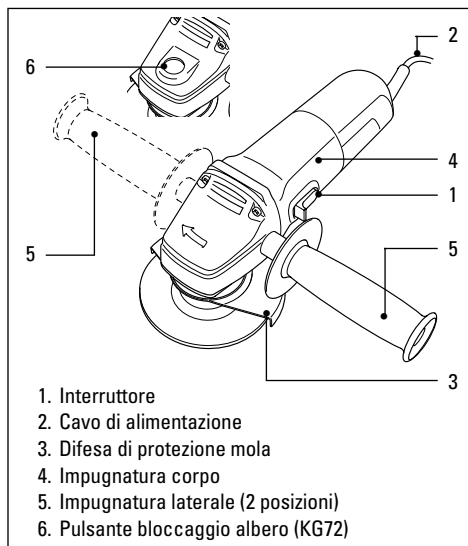

## FUNZIONAMENTO DELLA SMERIGLIATRICE

Per avviare la smerigliatrice spingere in avanti l'interruttore. Per il funzionamento continuo

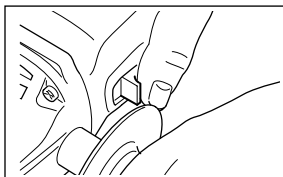

dell'utensile spingere in avanti l'interruttore e premere la parte anteriore fino a farla scattare nella posizione di

blocco. Per spegnere la smerigliatrice premere il retro dell'interruttore a scorrimento. L'effetto a molla riporterà l'interruttore nella sua posizione di spegnimento.

## REGOLAZIONE DELLA DIFESA DI PROTEZIONE DELLA MOLA

Regolare la posizione della difesa per proteggere le mani e deviare gli sfridi della smerigliatura.

Staccare la spina dalla presa di corrente.

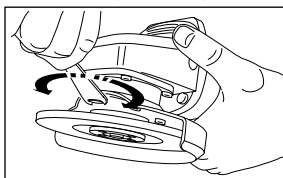

Allentare il bullone di serraggio. Orientare la protezione sull'angolo desiderato.

Stringere sempre il bullone di serraggio.

## MONTAGGIO DEI DISCHI

### Smerigliatura e finitura

Per la smerigliatura e la finitura di superfici utilizzare un disco abrasivo rigido con il centro depresso. Il diametro massimo consentito del disco è di 115mm (KG65/KG72) e di 125mm (KG90), lo spessore massimo è di 6mm, mentre il foro centrale è di 22mm.

### Taglio del metallo

Impiegare l'apposito disco per troncare tondini, tubi e profilati metallici. Il diametro massimo consentito del disco è di 115mm (KG65/KG72) e di 125mm (KG90), lo spessore massimo è di 3,5mm, mentre il foro centrale è di 22mm.

### Taglio di laterizi

Per tagliare i laterizi impiegare l'apposito disco piatto. Il diametro massimo consentito del disco è di 115mm (KG65/KG72) e di 125mm (KG90). Iniziare sempre il lavoro orientando l'utensile nell'angolazione di taglio desiderata. Mantenere questo angolo per tutta l'operazione e non esercitare forza laterale sul disco. Staccare la spina dalla presa di corrente. Assicurarsi che la difesa sia montata. Collocare la flangia interna (a) sull'albero portamolà. Assicurarsi che sia alloggiata sui due bordi piatti.

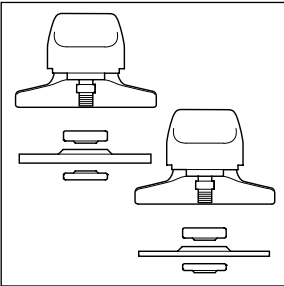
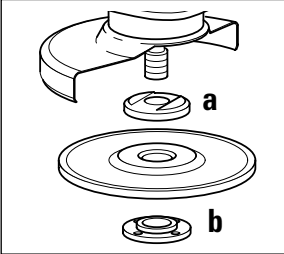
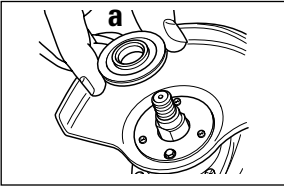

parte rialzata rivolta verso il disco, mentre per i dischi di taglio essa è rivolta nel senso opposto rispetto al disco.

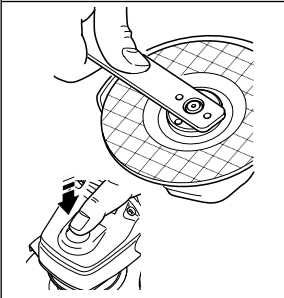
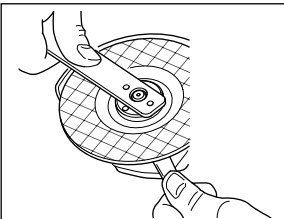

Collocare il disco abrasivo sull'albero portamolca e sulla flangia interna (a). Assicurarsi che sia posizionato correttamente.

Montare la flangia esterna filettata (b) accertandosi che sia rivolta nella direzione giusta per il tipo di disco montato. Per i dischi di smerigliatura, la flangia (b) è montata con la

Tenere la chiave sui bordi piatti dell'albero portamolca per impedire la rotazione del disco e stringere la flangia esterna con la chiave in dotazione.

#### **KG72/KG90:**

Premere il pulsante di bloccaggio dell'albero e ruotare l'albero fino a farlo bloccare. Tenendo premuto il pulsante di

bloccaggio, stringere la flangia esterna con la chiave in dotazione.

#### **RIMOZIONE DELLA DIFESA (SOLO PER LA LEVIGATURA)**

Procedere nel seguente modo:

Staccare la spina dalla presa di corrente.

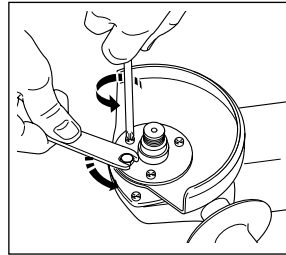

Smontare il disco. Togliere il bullone di serraggio e le tre viti di fermo.

#### **MONTAGGIO DEI DISCHI ABRASIVI**

Assicurarsi sempre che il numero di giri/min nominale dell'accessorio sia superiore al valore corrispondente dell'albero portamolca della smerigliatrice angolare.

Impiegare sulla smerigliatrice un disco abrasivo con il platello di supporto per levigatura.

Procedere nel seguente modo:

Staccare la spina dalla presa di corrente.

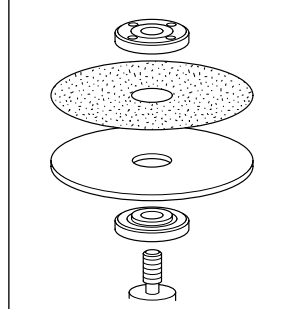
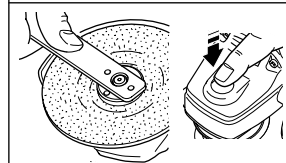
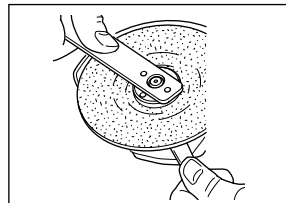

Togliere la difesa. Posizionare la flangia sull'albero portamolca. Collocare il platello di supporto sull'albero portamolca e sulla flangia interna assicurandosi che sia posizionato correttamente. Montare il disco abrasivo di fibra sull'apposito platello. Montare la flangia esterna filettata e stringere come indicato nella sezione "Montaggio dei dischi".

# ITALIANO

## CONSIGLI UTILI

- Posizionare sempre la protezione in modo da allontanare da sé la maggiore parte possibile del disco esposto.

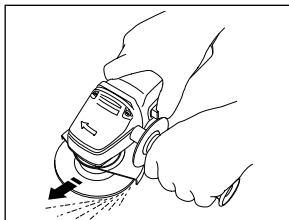

Tenere saldamente la smerigliatrice con una mano sull'impugnatura laterale e l'altra sull'impugnatura del corpo dell'utensile.

- Ricordarsi che il contatto del disco col metallo provoca sempre un fascio di scintille.

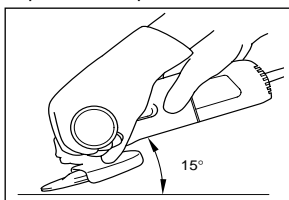

Durante la smerigliatura, mantenere sempre l'angolazione corretta tra il disco e la superficie di

lavoro (15°). Questo accorgimento aumenta la capacità di asportazione di materiale del disco evitando sovraccarichi superflui.

## SOVRACCARICO

Il sovraccarico può danneggiare il motore della smerigliatrice, soprattutto se quest'ultima deve eseguire lavori pesanti per intervalli di tempo prolungati. Non esercitare mai una pressione eccessiva sulla smerigliatrice per accelerare il lavoro. I dischi abrasivi danno una resa ottimale se sulla smerigliatrice si esercita una pressione leggera evitando una caduta di velocità dell'utensile.

## MANUTENZIONE DELL'UTENSILE

Mantenere i carter, le prese d'aria e l'alloggiamento del motore perfettamente puliti da polvere e sporco. Passare un panno pulito e pulire con un getto d'aria a bassa pressione. L'eccessiva formazione di polveri metalliche può provocare la trasmissione di corrente elettrica dalle parti interne a quelle metalliche esposte all'esterno. Non sovraccaricare la smerigliatrice. Il sovraccarico provoca infatti una riduzione di velocità e di resa, surriscaldando l'utensile. In questo caso far funzionare la smerigliatrice a vuoto per uno o due minuti fino a quando non si sarà raffreddata portandosi sulla sua normale temperatura di esercizio. Lo spegnimento della smerigliatrice sotto carico ridurrà la vita utile dell'interruttore.

## PULIZIA

Per pulire la smerigliatrice angolare usate solamente un panno inumidito. Molti prodotti pulenti contengono additivi chimici che potrebbero danneggiare seriamente la plastica. Inoltre non utilizzate petrolio, trementine, lacche, solventi per vernici o prodotti simili. Evitate che del liquido possa penetrare nell'utensile e non immergete mai nessuna parte dell'utensile in nessun liquido.

## DICHIARAZIONE DI CONFORMITÀ EC

Si dichiara che i prodotti: **KG65, KG72, KG90** sono conformi a 89/392/EEC, 89/336/EEC, EN55014, 73/23/EEC, EN50144, HD400, EN61000  
Pressione sonora 97.7dB (A)  
Potenza sonora 110.7dB (A)  
Livello di vibrazione mano-braccio <2.5m/s<sup>2</sup>

Brian Cooke - Director of Engineering  
Black & Decker Ltd, Spennymoor, County Durham  
DL16 6JG, United Kingdom

La politica della Black & Decker è di migliorare continuamente i propri prodotti, per cui l'azienda si riserva il diritto di cambiare le caratteristiche del prodotto senza previa comunicazione.

# Gebruiksaanwijzing haakse slijper

## VEILIGHEIDSISTRUCTIES

**Waarschuwing!** Neem bij het gebruik van elektrische machines altijd de plaatselijk geldende veiligheidsvoorschriften in acht in verband met brandgevaar, gevaar voor elektrische schok en lichamelijk letsel. Lees ook onderstaande instructies aandachtig door voordat u met de machine gaat werken. Bewaar deze instructies zorgvuldig!

### Voor een veilig gebruik:

- **Let op de maximum geluidsdruk.** Neem voorzorgsmaatregelen voor gehoorbescherming wanneer de geluidsdruk het niveau van 85 dB(A) overschrijdt.
- **Zorg voor een opgeruimde werkomgeving.** Een rommelige werkomgeving leidt tot ongelukken.
- **Houd rekening met omgevingsinvloeden.** Stel elektrische machines niet bloot aan regen of vocht. Zorg dat de werkomgeving goed is verlicht. Gebruik elektrische machines niet in de buurt van brandbare of explosieve vloeistoffen en gassen.
- **Voorkom een elektrische schok.** Vermijd lichamelijk contact met geaarde voorwerpen (bijv. buizen, radiatoren, fornuizen en koelkasten).
- **Houd kinderen uit de buurt.** Laat andere personen niet aan de machine of het verlengsnoer komen; houd ze weg van de werkomgeving.
- **Berg de machine veilig op.** Berg niet in gebruik zijnde elektrische machines op in een droge, afgesloten ruimte, buiten het bereik van kinderen.
- **Forceer de machine niet.** De machine werkt beter en veiliger indien deze wordt belast zoals beoogd bij het ontwerp.
- **Gebruik de juiste machine.** Gebruik geen lichte machine of hulpstukken voor het werk van zware machines. De machine werkt beter en veiliger indien u deze gebruikt voor het beoogde doel. Gebruik bijv. geen cirkelzaag voor het zagen van boomstammen of takken.
- **Draag geschikte werkkleding.** Draag geen wijde kleding of loshangende sieraden. Deze kunnen door de bewegende delen worden gegrepen. Draag bij het werken buitenshuis bij voorkeur rubberen werkhandschoenen en schoenen met profielzolen. Houd lang haar bijeen.
- **Draag een veiligheidsbril.** Gebruik ook een gezichts- of stofmasker bij werkzaamheden in enge ruimtes of werkzaamheden waarbij stofdeeltjes of spanen vrijkomen.
- **Gebruik het snoer niet verkeerd.** Draag de machine nooit aan het snoer. Trek niet aan het snoer om de

stekker uit het stopcontact te verwijderen. Houd het snoer uit de buurt van warmtebronnen, olie en scherpe randen.

- **Klem het werkstuk goed vast.** Gebruik klemmen of een bankschroef om het werkstuk te fixeren. Dit is veiliger, bovendien kan de machine dan met beide handen worden bediend.
- **Zorg voor een veilige houding.** Zorg altijd voor een juiste, stabiele houding.
- **Onderhoud de machine met zorg.** Houd de machine en de accessoires schoon en scherp om beter en veiliger te kunnen werken. Houdt u aan de instructies met betrekking tot het onderhoud en het vervangen van accessoires. Controleer regelmatig het snoer en laat dit bij beschadigingen door een erkend Black & Decker Service-center repareren. Controleer het verlengsnoer regelmatig en vervang het in geval van beschadiging. Houd de bedieningselementen droog en vrij van olie en vet.
- **Trek de stekker uit het stopcontact.** Schakel de stroom uit en wacht totdat de machine volledig stil staat voordat u deze achterlaat. Trek de stekker uit het stopcontact wanneer u de machine niet gebruikt, tijdens onderhoud of bij het vervangen van accessoires.
- **Verwijder sleutels of hulpgereedschappen.** Controleer vóór het inschakelen altijd of sleutels en andere hulpgereedschappen zijn verwijderd.
- **Voorkom onbedoeld inschakelen.** Draag een op het stroomnet aangesloten machine niet met de vinger aan de schakelaar. Laat de schakelaar los wanneer u de stekker in het stopcontact steekt.
- **Verlengsnoeren voor gebruik buitenshuis.** Gebruik buitenshuis uitsluitend voor dit doel goedgekeurde en als zodanig gemerkte verlengsnoeren.
- **Blijf voortdurend opletten.** Houd uw aandacht bij uw werk. Ga met beleid te werk. Gebruik de machine niet als u niet geconcentreerd bent.
- **Gebruik de stofafzuigvoorziening.** Indien uw machine is uitgerust met een voorziening voor het afzuigen of verzamelen van stofdeeltjes of spanen, moet deze correct worden aangesloten en gebruikt. Dit geldt met name voor werkzaamheden in enge ruimtes.
- **Controleer de machine op beschadigingen.** Controleer de machine vóór gebruik zorgvuldig op beschadigingen om er zeker van te zijn dat deze naar behoren zal functioneren. Controleer of de bewegende delen niet klemmen, verdraaid of gebroken zijn. Ga na of de accessoires en

# NEDERLANDS

hulpstukken correct zijn gemonteerd en of aan alle andere voorwaarden voor een juiste werking is voldaan. Ga bij vervanging of reparatie van beschadigde veiligheidsinrichtingen of defecte onderdelen te werk zoals aangegeven. Gebruik geen machine waarvan de schakelaar defect is. Laat de schakelaar vervangen door een erkend Black & Decker Service-center. Voorkom lichamelijk letsel. Gebruik uitsluitend de in deze gebruiksaanwijzing aanbevolen accessoires of hulpstukken.

- **Waarschuwing!** Gebruik ter voorkoming van lichamelijk letsel uitsluitend de in deze gebruiksaanwijzing aanbevolen accessoires en hulpstukken. Gebruik de machine uitsluitend voor het beoogde doel.
- **Wend u voor reparaties tot een erkend Black & Decker Service-center.** Deze elektrische machine voldoet aan alle geldende eilighheidsvoorschriften. Ter voorkoming van ongevallen mogen reparaties uitsluitend door daartoe bevoegde technici worden uitgevoerd.

## EXTRA VEILIGHEIDSMATREGELEN

- Gebruik de beschermkap en zorg ervoor dat deze correct is bevestigd.
- Controleer of de montageflenzen en de slijpschijf correct zijn bevestigd en dat deze onbeschadigd zijn.
- Zorg ervoor dat de goede afmetingen en de juiste slijpschijf voor het werk worden gebruikt.
- Zorg ervoor dat het toerental van de slijpschijf, staalborstel en schuurtoebehoren het toerental van de spindel op de haakse slijper overschrijdt. Laat een pasgemonteerde schijf voor 30 seconden onbelast draaien voordat je met het werk begint.

## Bewaar deze instructies zorgvuldig!

### DUBBELE ISOLATIE



Uw machine is dubbel geïsoleerd. Een dubbele, onafhankelijke isolatie zorgt ervoor dat alle metalen onderdelen geïsoleerd zijn van het net. Een aarddraad is dan ook niet nodig.

**Opmerking:** Dubbele isolatie biedt extra bescherming tegen lichamelijk letsel als gevolg van mogelijke elektrische storingen in de machine. Dit betekent geenszins dat de gebruikelijke veiligheidsvoorschriften kunnen worden genegeerd.

### ELEKTRISCHE VEILIGHEID

Controleer of de netspanning overeenkomt met de waarde op het typeplaatje. De machine is uitgerust met een twee-aderige snoer en een stekker.

### VERLENGSNOEREN

Twee-aderige verlengsnoeren met een lengte van 30m (100ft) kunnen zonder vermogensverlies worden gebruikt.

**Opmerking:** Gebruik verlengsnoeren uitsluitend in uiterste noodzaak. Het gebruik van kwalitatief slechte verlengsnoeren kan leiden tot brandgevaar en gevaar voor elektrische schok. Indien een verlengsnoer noodzakelijk is, gebruik dan een goedgekeurd en als zodanig gemerkt verlengsnoer in perfecte conditie.

### ONGEWENST GEREEDSCHAP EN HET MILIEU



Indien u op een dag vindt dat uw machine aan vervanging toe is of dat u die niet langer kan gebruiken, denk dan aan de bescherming van het milieu. Informeer dan naar de mogelijkheden tot gescheiden verwerking.

### GARANTIEBEPALINGEN

Mocht het produkt binnen 24 maanden na de aankoopdatum gebreken vertonen, dan zal Black & Decker de defecte onderdelen of zelfs het gehele produkt gratis vervangen, vooropgesteld dat;

- Het produkt niet defect is geraakt door onzorgvuldig gebruik of onzorgvuldige behandeling.
- Geen poging tot repareren door derden is uitgevoerd.
- Een ingevuld garantiebewijs waaruit de aankoopdatum blijkt wordt bijgevoegd.

### WAT TE DOEN ALS UW MACHINE GEREpareERD MOET WORDEN

De snelste manier om uw Black & Decker machine te laten repareren, is deze naar de dichtstbijzijnde Black & Decker dealer te brengen. U kunt de machine ook direct naar Black & Decker sturen.

### BLACK & DECKER REPARATIE-PROCEDURE

Alle onderdelen die niet aan onze (en wettelijke) eisen voldoen, worden vervangen waarna de machine een grondige inspectie ondergaat. Dankzij deze procedure kan op alle reparaties een garantie van 6 maanden worden gegeven.

### REPARATIES BUITEN DE GARANTIEPERIODE

Black & Decker verstrekt op verzoek vooraf een prijsopgave van de reparatie. Hieraan zijn geen kosten verbonden als u besluit de reparatie uit te laten voeren. Ook kunt u aangeven tot welk bedrag maximaal gerepareerd mag worden. Wanneer de reparatie-prijs van een machine meer dan 50% van de nieuwwaarde zal gaan bedragen, doen wij u een inruilvoorstel. Om u zo snel mogelijk te helpen sturen wij u dan een nieuwe, gelijkwaardige, machine samen met de oude machine.



U kunt de nieuwe machine gedurende 7 dagen gratis testen en daarna voor een speciale prijs kopen.

## ACCESSOIRES

De prestaties van alle machines zijn sterk afhankelijk van de gebruikte accessoires. Black & Decker accessoires en hulpstukken voldoen aan hoge kwaliteitseisen en zijn speciaal ontwikkeld om de prestatie van de betreffende machine te benadrukken. Wanneer u een Black & Decker accessoire aanschaft, kunt u er dan ook van uitgaan dat u alles uit de Black & Decker machine haalt wat er in zit.

## TECHNISCHE GEGEVENS

Het niveau van de geluidsdruk van de machine is in overeenstemming met de EG-Richtlijnen. Draag tijdens het werk met dit gereedschap altijd oorbescherming.

	KG65	KG72	KG90
Diameter slijpschijf	115mm	115mm	125mm
Opgenomen vermogen	650W	720W	800W
Nullasttoerental	11000rpm	11000rpm	11000rpm
Spindelmaat	M14	M14	M14
Kabellengte	3m	3m	3m

## KENMERKEN

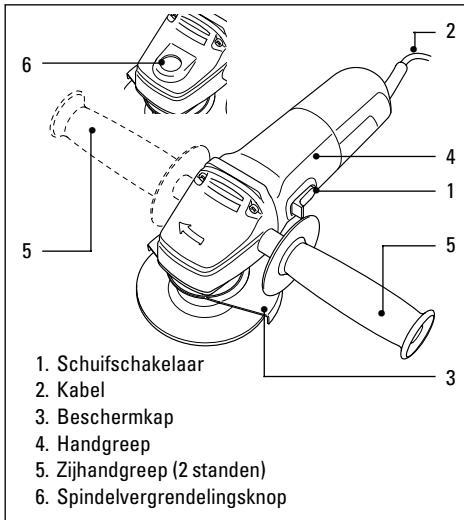

## BEDIENING VAN DE HAAKSE SLIJPER

De haakse slijper inschakelen door de schuifschakelaar naar voren te duwen. Voor een onderbroken bediening de schuifschakelaar naar voren duwen en de voorzijde naar beneden duwen om

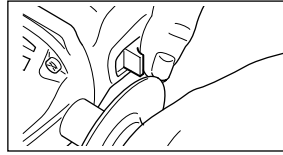

te vergrendelen. Om de haakse slijper uit te schakelen op de achterzijde van de schuifschakelaar drukken. De schakelaar springt dan vanzelf weer terug naar de uit stand.

## VERSTELLEN VAN DE BESCHERMKAP

Verstel de beschermkap om je handen te beschermen en zodat de stofdeeltjes of slijpsel van je af vallen. De stekker uit het stopcontact halen.

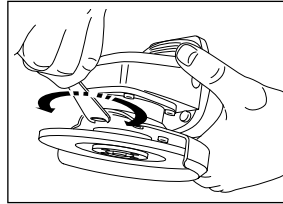

De spanmoer losmaken. De beschermkap op de vereiste hoek plaatsen. Altijd de spanmoer vastdraaien.

## MONTEREN VAN DE SLIJPSCHIJVEN

### Afbramen en schuren

Gebruik een stevige schuurschijf met een verzonken midden voor het afbramen en schuren van oppervlaktes. Je kunt een slijpschijf met een maximale diameter van 115mm (KG65/KG72) en 125mm (KG90) gebruiken. De maximale dikte is 6mm en het middengat is 22mm.

### Doorslijpen van staal

Gebruik een doorslijpschijf voor het doorslijpen van stangen, buizen en metalen delen. Je kunt een slijpschijf met een maximale diameter van 115mm (KG65/KG72) en 125mm (KG90) gebruiken. De maximale dikte is 3.5mm en het middengat is 22mm.

### Doorslijpen van steen

Gebruik voor het doorslijpen van steen een vlakke doorslijpschijf. Je kunt een slijpschijf met een maximale diameter van 115mm (KG65/KG72) en 125mm (KG90) gebruiken. Benader het werk altijd vanaf de hoek waarop je gaat doorslijpen. Blijf vanuit deze hoek werken en oefen geen zijdruk op de schijf uit.

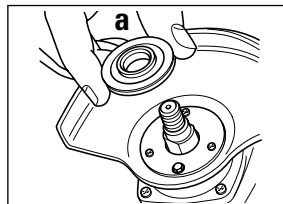

Haal de stekker uit het stopcontact. Zorg ervoor dat de beschermkap op de haakse slijper is bevestigd. Plaats de binnenflens (a)

# NEDERLANDS

op de spindel en zorg ervoor dat deze op de twee vlakken rust.

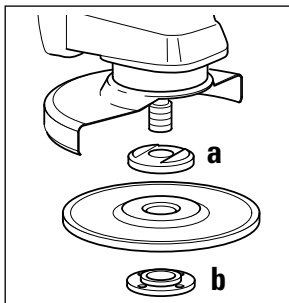

Plaats de schuurschijf op de spindel en binnenflens (a). Zorg ervoor dat deze correct is bevestigd.

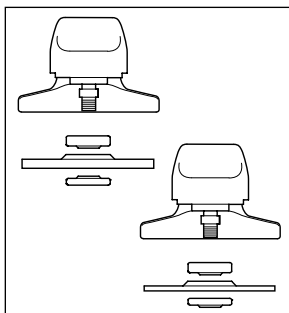

Bevestig de draadbuitenflens (b) en zorg ervoor dat deze op de correcte manier wordt bevestigd. De manier van bevestiging hangt af van het soort slijpschijf dat wordt gebruikt. Met afbraam-

schijven wordt de flens (b) met het verhoogde gedeelte tegen de afbraamschijf bevestigd. Met doorslijpschijven wordt de flens (b) met het binnenste gedeelte in de tegenovergestelde richting bevestigd.

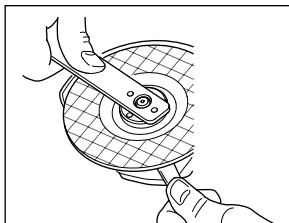

Houd de steeksleutel op de vlakken van de spindel om te voorkomen dat de slijpschijf gaat draaien en zet de buitenflens met de meegeleverde steeksleutel vast.

**KG72/KG90:** De spindelvergrendelingsknop indrukken en de spindel draaien tot hij blokkeert. Terwijl u de vergrendelingsknop ingedrukt houdt, de buitenflens

met de mee-geleverde steeksleutel vastdraaien.

## VERWIJDEREN VAN DE BESCHERMKAP

Om de beschermkap te verwijderen ga je als volgt te werk: Haal de stekker uit het stopcontact.

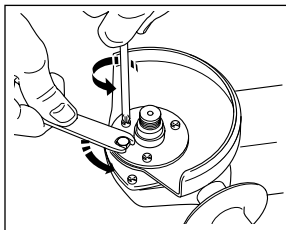

Verwijder de slijpschijf. Verwijder de spanmoer en de drie borgschroeven.

## MONTEREN VAN DE SCHUURSCHIJVEN

Wees er altijd van verzekerd dat het nominale toerental van het toebehoren het toerental van de spindel op de haakse slijper overschrijdt. Om met de haakse slijper te schuren een schuurschijf met steunschijf gebruiken.

Om de schuurschijf te monteren als volgt te werk gaan:

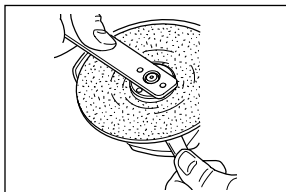

Haal de stekker uit het stopcontact. Verwijder de beschermkap. Plaats de flens op de spindel.

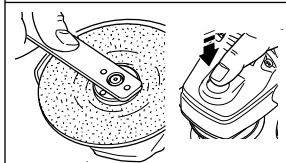

Plaats de steunschijf op de spindel en binnenflens en zorg ervoor dat deze correct zijn geplaatst.

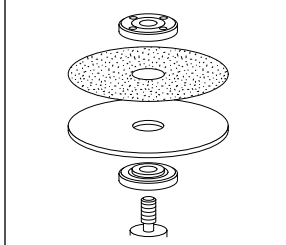

Monteer de fiberschuurschijf op de steunschijf. De draadbuitenflens bevestigen en volgens de instructies in "Monteren van de slijpschijven"

vastdraaien.

## HANDIGE TIPS

- De beschermkap altijd zo plaatsen dat het onafgeschermd gedeelte van de slijpschijf van het lichaam is afgewend.
- Verwacht een vonkenregen als de slijpschijf met

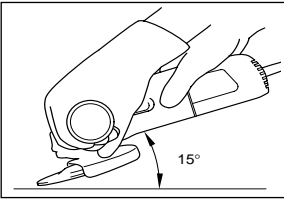
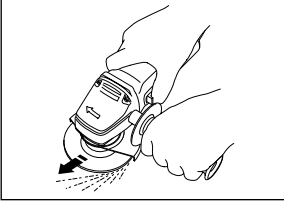

metaal in aanraking komt. Houd de haakse slijper stevig met een hand aan de zijhandgreep en de andere om het huis van de haakse slijper vast. Tijdens afbramen altijd de juiste hoek tussen de slijpschijf en het werkoppervlak aanhouden (15°).

Dit verhoogt het vermogen van de slijpschijf en voorkomt onnodige overbelasting.

## OVERBELASTING

Overbelasting beschadigt de motor van je haakse slijper. Dit kan gebeuren als de haakse slijper voor lange perioden wordt gebruikt. Probeer onder geen omstandigheden het werk te versnellen door meer druk op de haakse slijper uit te oefenen. De schuurschijven werken het best als je een lichte druk op je haakse slijper uitoefent en zo wordt voorkomen dat dat de haakse slijper langzamer gaat werken.

## GEREEDSCHAPSONDERHOUD

Houd beschermkappen, luchtopeningen en het motorhuis vrij van stof en vuil. Met een schone doek afvegen en met lage druk perslucht doorblazen. Een overtollige accumulatie van metaalstof kan in geleiding van elektrische stroom van de inwendige onderdelen naar de blootgestelde metalen onderdelen resulteren. De haakse slijper niet overbelasten. Door overbelasting gaat de haakse slijper langzamer en minder efficiënt werken waardoor hij veel te heet wordt. Als dit gebeurt de haakse slijper voor een of twee minuten onbelast laten draaien tot het voldoende is afgekoeld. Als de haakse slijper tijdens overbelasting plotseling wordt uitgeschakeld verminderd dit de levensduur van de schakelaar.

## REINIGING

Reinig de machine uitsluitend met milde zeep en een ietwat vochtige doek. Veel reinigingsmiddelen voor huishoudelijk gebruik bevatten chemische bestanddelen die de plastic laag van de machine flink kunnen aantasten. Gebruik geen wasbenzine,

terpentine, verfverduunners of soortgelijke produkten. Zorg ervoor dat het binnenste van de machine droog blijft en dompel de machine (of gedeelten ervan) nooit onder in water of een andere vloeistof.

## EG-VERKLARING VAN OVEREENSTEMMING

Wij verklaren dat deze elektrische machine:

**KG65, KG72, KG90** in overeenstemming is met 89/392/EEC, 89/336/EEC, EN55014, 73/23/EEC, EN50144, HD400, EN61000

Niveau van de A-gewogen geluidsdruk 97.7dB(A)

Niveau van het A-gewogen geluidsvermogen 110.7dB(A)

Hand/arm gewogen vibratie <2.5m/s<sup>2</sup>

Brian Cooke - Hoofd Engineering  
Black & Decker Ltd, Spennymoor, County Durham  
DL16 6JG, United Kingdom

# Bruksanvisning for vinkelsliper

## SIKERHETSINSTRUKSJONER

**Advarsel!** Når man bruker elverktøy skal de grunnleggende sikkerhetsinstruksjoner alltid følges for å minimalisere risikoen for støt, personskade eller brann. Les bruksanvisningen nøye før verktøyet tas i bruk og oppbevar bruksanvisningen. Foruten nedenforstående instruksjoner, følg alltid vernebestemmelsene fra Statens Arbeidstilsyn.

- **Bruk hørselvern.** Lydnivået kan variere, av og til kan den overstige e 85dB (A). For å beskytte deg selv, bruk alltid hørselvern.
- **Hold arbeidsområdet rent.** Rotete arbeidsflater innbyr til skader.
- **Tenk på arbeidsmiljøet.** Utsett ikke elverktøyet for regn. Bruk ikke verktøyet på fuktige eller våte steder. Ha godt arbeidsllys. Bruk ikke verktøyet i nærheten av lettantennelige væsker eller gasser.
- **Beskytt deg mot elektrisk støt.** Unngå kroppskontakt med jordede deler (f.eks. rør, radiatorer, ovner, kjøleskap). Ved ekstreme arbeidsforhold (f.eks. høy fuktighet, metallstøv osv.) kan den elektriske sikkerheten økes ved tilkobling av jordfeilsbryter.
- **Hold barn vekk.** La ikke andre personer komme i kontakt med elverktøyet eller ledningen. Hold andre vekk fra arbeidsområdet.
- **Oppbevar verktøyet sikkert.** Når verktøyet ikke brukes skal det oppbevares på et tørt sted, utenfor rekkevidden til barn.
- **Ikke overbelast verktøyet.** Du arbeider sikrere innenfor det angitte effektområdet.
- **Bruk riktig elverktøy.** Ikke tving verktøyet til arbeider som er beregnet på kraftigere verktøy. Bruk f.eks. ikke en sirkelsag til å sage av kvister og grener.
- **Kle deg riktig.** Ikke bruk løsthengende klær eller smykker. De kan feste seg i bevegelige deler. Gummihansker og sklisikre sko anbefales for utarbeider. Bruk hårnett dersom du har langt hår.
- **Bruk vernebriller for å hindre at spon blåser inn i øynene,** noe som kan forårsake skade. Dersom det blir mye støv bruk evt. også ansiktsmaske.
- **Ikke ødelegg ledningen.** Bær ikke maskinen etter ledningen eller trekk i ledningen for å ta ut kontakten fra vegguttaket. Utsett ikke ledningen for varme, olje eller skarpe kanter.
- **Fest arbeidsstykket.** Bruk skrutvinger eller et skrustykke for å holde fast arbeidsstykket. Det er sikrere enn å bruke hånden og du får begge hendene fri til å jobbe med.
- **Strekk deg ikke for mye.** Ha godt fotfeste og balanse.
- **Pass på tilbehøret.** Hold de skarpe og rene. Følg

instruksjonene for vedlikehold av tilbehøret.

Kontroller ledningen regelmessig og få den reparert av et autorisert verksted dersom den er skadet.

Kontroller skjøteledningen regelmessig og bytt den ut dersom den er skadet. Hold håndtakene rene og fri for olje og fett.

- **Ta kontakten ut av vegguttaket når verktøyet ikke er i bruk,** før service og ved skifte av tilbehør som slipeskive, stålborst etc.
- **Fjern nøkler.** Kontroller at nøkler og justeringsverktøy er fjernet før verktøyet startes.
- **Unngå uavsiktlig innkobling.** Bær ikke tilkoblet verktøy med fingeren på strømbryteren. Sjekk at strømbryteren er avslått når du kobler verktøyet til strøm.
- **Utendørs skjøteledninger.** Ute skal det kun brukes skjøteledninger som er beregnet for dette bruk.
- **Vær oppmerksom.** Se på det du gjør. Bruk sunn fornuft. Bruk ikke verktøyet når du er trett.
- **Kontroller verktøyet mot skader før du kobler til strøm.** For videre bruk skal defekte deler og evt. andre skader repareres. Kontroller at de bevegelige delene fungerer skikkelig og ikke klemmer, at ingen deler er sprukket, at alle deler er skikkelig montert. En verneanordning eller annen del som er skadet skal skiftes av et autorisert serviceverksted, dersom ikke annet er oppgitt i bruksanvisningen. Ødelagte strømbrytere må skiftes hos et fagverksted. Bruk ikke elverktøyet dersom strømbryteren ikke kan slås på/av.
- **For din personlige sikkerhet.** Bruk kun tilbehør og ekstrastyr som er anbefalt i bruksanvisningen og katalogene. Bruk av annet verktøy eller tilbehør kan medføre risiko for personskade.

## EKSTRA SIKERHETSFORANSTALTNINGER

- Bruk vernedekselet, og pass på at det er riktig montert.
- Sjekk at flensene og skiven er riktig montert, og at de ikke er skadet.
- Pass på at du alltid bruker skiver av riktig størrelse og type for oppgaven du skal utføre.
- Pass på at skiven, stålborsten og slipepapiret har høyere omdreiningshastighet enn spindelen til vinkelsliperen. La maskinen gå uten belastning i 30 sekunder når du har byttet utstyr, før du begynner å bruke det.

**Ta vare på disse instruksjonene!**

## DOBBELTISOLERT



Ditt verktøy er dobbeltisolert. Det betyr at alle eksterne metalldeleer er elektrisk isolert fra

strømkilden. Dette oppnås ved at en ekstra bariære plasseres mellom de elektriske og mekaniske delene. Dobbeltisolering betyr øket elektrisk sikkerhet og gjør at maskinen ikke trenger å være jordet.

**Merkt!** Dobbeltisolering erstatter ikke normal forsiktighet. Isoleringen finnes for å gi øket beskyttelse mot skade som kan oppstå pga. elektrisk isoleringsfeil i maskinen.

## SKJØTELEDNING

Skjøteledning opp til 30m kan brukes uten at kraften blir dårligere.

**Obs!** Skjøteledning skal kun brukes dersom dette er absolutt nødvendig. Bruk av feil skjoteledning kan resultere i brann og elektrisk støt. Kontroller at skjoteledningen ikke er skadet.

## MILJØ



Når produktet er utslitt, leveres produktet til et egnet oppsamlingssted/kildesortering som finnes i din kommune, eller til et Black & Decker serviceverksted.

## SERVICE

Dersom det skulle oppstå feil på maskinen, lever den alltid inn til et autorisert Black & Decker serviceverksted. Se aktuell prisliste/katalog for øvrig informasjon eller kontakt Black & Decker (Norge) A/S. På grunn av forskning og utvikling kan ovenstående spesifikasjoner endres, dette vil ikke bli meddelt separat.

## GARANTI OG SERVICE

Black & Decker (Norge)A/S garanterer i henhold til garantivilkår som finnes hos Black & Decker (Norge) A/S. Disse inneholder bl.a:

Black & Decker (Norge) A/S garanterer at maskinen er uten material- eller fabrikkasjonsfeil ved levering.

Garantien gjelder 24 måneder fra levering.

Black & Decker påtar seg kostnadsfritt å reparere eller bytte ut maskinen etter eget valg. For å påberope feil som omfattes av garantien skal kjøperen underrette nærmeste Black & Decker autoriserte serviceverksted om feilen innen fjorten dager etter at feilen oppdages. Kjøperen skal kunne fremvise kvittering, faktura eller annet kjøpsbevis som viser hvor og når maskinen ble kjøpt. Kjøperen skal for egen regning levere maskinen udemontert til nevnte serviceverksted eller til kjøpsstedet. For konsumentkjøp gjelder dessuten Kjøpsloven som regulerer forholdet mellom forhandler og kunde.

## TILBEHØR

Black & Decker tilbyr en komplett serie av tilbehør. For ytterligere informasjon henvend deg til en Black & Decker forhandler. Bruk bare Black & Decker eller Piranha originaltilbehør.

## TEKNISKE DATA

Verktøyets lydnivå er overensstemmende med gjeldende EU-lover. Bruk alltid hørselsvern når du bruker dette verktøyet.

	KG65	KG72	KG90
Skivediameter	115mm	115mm	125mm
Strøm	650W	720W	800W
Frittgående hastighet (o/min.)	11,000	11,000	11,000
Spindelstørrelse	M14	M14	M14
Kabellengde	3m	3m	3m

## FUNKSJONER

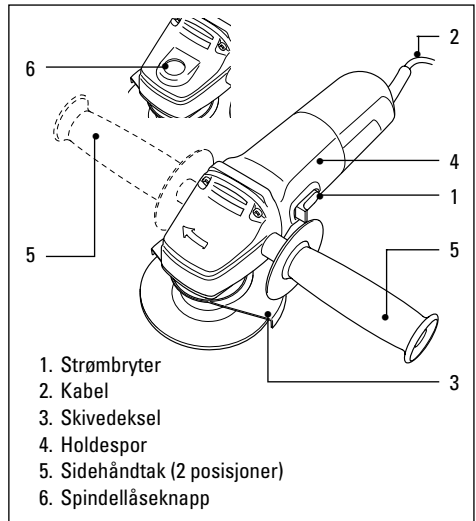

## SLIK BRUKER DU VINKELSLIPEREN

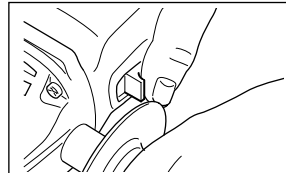

Når du skal slå på vinkelsliperen, skyver du bryteren forover. For kontinuerlig drift skyver du bryteren forover,

samtidig som du skyver forsiden ned til den låses på plass. Du slår av maskinen ved å trykke på baksiden av bryteren. Bryteren er fjærbelastet, og går automatisk tilbake til av-posisjon.

# NORGE

## JUSTERE SKIVEDIKSEL

Juster skivedekselet for å beskytte hendene dine, og for å justere retningen på slipeavfallet. Trekk ut støpslet fra kontakten.

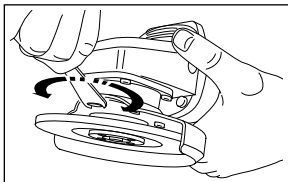

Løse klemmeskruen. Plasser vernet i ønsket vinkel. Husk og alltid stramme klemmeskruen.

## SETTE PÅ SLIPESKIVENE

Pass på at oppgitt o/min. for tilbehøret alltid overstiger spindelomdreiningene for vinkelsliperen.

### Slipe og polere

Bruk en solid slipeskive med senket midtparti for sliping og polering av overflater. Den største skivediameteren du kan bruke, er 115mm (KG65/KG72) og 125mm (KG90). Maksimal tykkelse er 6mm, og midthullet er 22mm.

### Kappe metall

Bruk en kappeskive ved kapping av metall. Den største diameteren du kan bruke, er 115mm (KG65/KG72) og 125mm (KG90). Maksimal tykkelse er 3,5mm, og midthullet er 22mm.

### Kappe stein

Når du kapper stein, må du bruke en flat kappeskive. Den største skivediameteren du kan bruke, er 115mm (KG65/KG72) og 125mm (KG90). Begynn alltid å arbeide med vinkelen du vil kappe i. Oppretthold vinkelen under hele kappingen og unngå sidebelastning på skiven. Gjør slik:

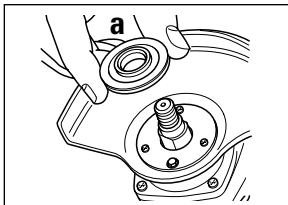

Trekk ut støpslet fra kontakten. Pass på at vernet er montert. Plasser innerflensen (a) på spindelen. Pass på at den ligger på de to flatene. Legg slipeskiven på spindelen og innerflensen (a). Pass på at den plasseres riktig.

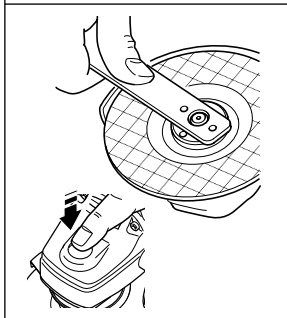
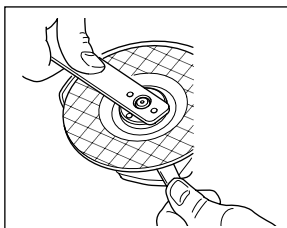
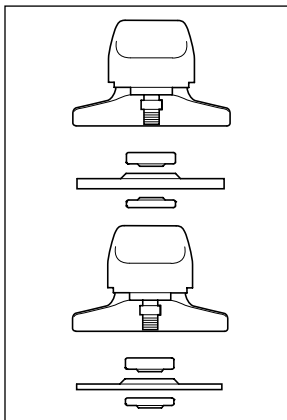
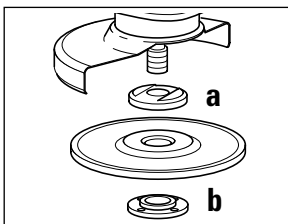

Sett på den gjengede ytterflensen (b). Pass på at den står i riktig retning for skiven som monteres. For slipeskiver skal flensen (b) settes med den hevede delen mot skiven. For kappeskiver skal flensen (b) settes med innerdelen vekk fra skiven.

Hold skrunøkkel på spindelflatene, slik at skiven ikke kan rotere, og stram ytterflensen med medfølgende skrunøkkel.

**KG72/KG90:** Trykk spindelåseknappen inn og roter spindelen til den låses. Med låseknappen trykket inn, trekker du til den ytre flensen med skrunøkkel som følger med.

## TA AV VERNET (KUN VED SLIPING)

Gjør slik når du skal ta av vernet:

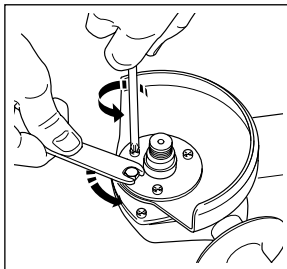

Trekk ut støpslet fra kontakten. Ta av skiven. Ta av klemmeskruen og de tre festeskruene.

## SETTE PÅ SLIPESKIVER

Gjør slik:

Trekk ut støpslet fra kontakten.

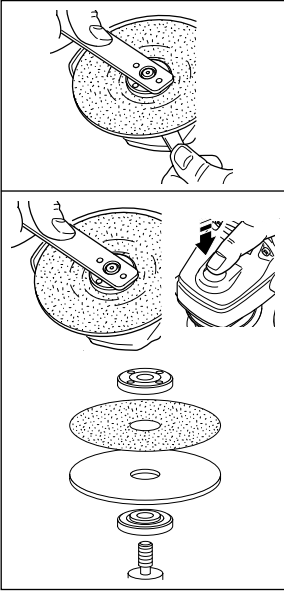

Ta av vernet. Plasser flensen på spindelen. Plasser støtterondellen på spindelen og innerflensen. Pass på at den sitter riktig. Sett på slipeskiven med fiberbaksiden på støtterondellen. Monter den gjengede ytre flensen og trekk til som forklart under "Montere skivene".

## TIPS

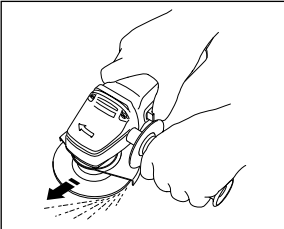

Hold vinkelsliperen fast med en hånd på sidehåndtaket og den andre rundt selve vinkelsliperen.

- Sett alltid vernet slik at så mye som mulig av den udekkede skiven peker vekk fra deg.
- Vær forberedt på et gnistregn når skiven møter metallet.

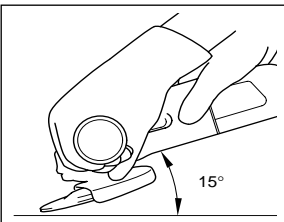

Når du sliper, må du alltid opprettholde riktig vinkel mellom skiven og arbeidsflaten (15°). Dette øker slipekapasiteten til skiven, og du

ungår unødig overbelastning.

## OVERBELASTNING

Overbelastning kan skade motoren til vinkelsliperen. Dette kan oppstå hvis sliperen brukes til kraftige jobber over lang tid. Du må aldri forsøke å legge ekstra vekt på sliperen for å få jobben til å gå raskere. Slipeskivene fungerer mer effektivt når du legger lett trykk på vinkelsliperen, og du unngår da redusert sliperhastighet.

## VEDLIKEHOLD AV MASKINEN

Hold vern, luftventiler og motorhuset så fritt for støv og smuss som mulig. Tørk av med en ren klut og blås nøye med lavtrykksluft. Oppbygging av metallstøv kan forårsake leding av strøm fra indre deler til utsatte metalldele. Du må ikke overbelaste vinkelsliperen. Overbelastning forårsaker en reduksjon i hastighet og effektivitet og kan føre til overoppheting. Hvis dette skjer, må du la sliperen gå uten belastning i et par minutter til den er avkjølt til normal driftstemperatur. Hvis du slår av sliperen mens den belastes, kan du forkorte levetiden til bryteren.

## RENGJØRING

Bruk kun en mild såpe og en fuktig klut ved rengjøring. Mange rengjøringsmiddel inneholder kjemikalier som kan skade plasten. Bruk aldri bensin, terpentin, aceton, eller lignende produkter. Sjekk at det ikke kommer væske inn i maskinen, senk heller ikke maskinen ned i noen form for væske.

## CE UTFØRELSESBEKREFTELSE

Vi bekrefter at verktøyene: **KG65, KG72, KG90** er overens med 89/392/EEC, 89/336/EEC, EN55014, 73/23/EEC, EN50144, HD400, EN61000  
Veid lydtrykk er 97.7dB (A)  
Veid lydeffekt er 110.7dB (A)  
Hånd/Arm veid vibrasjon er <2.5m/s<sup>2</sup>

Brian Cooke - Director of Engineering  
Black & Decker Ltd, Spennymoor, County Durham  
DL16 6JG, United Kingdom

# Manual do utilizador de rebarbadora de acabamento

## INSTRUÇÕES DE SEGURANÇA

**Atenção!** Quando estiver a utilizar ferramentas eléctricas, deve sempre tomar em consideração todas as precauções básicas de segurança para evitar o risco de incêndio, choque eléctrico e danos pessoais.

### Para uma utilização segura

- Recomendamos que tome todas as medidas adequadas para a protecção dos seus ouvidos, no caso de ultrapassar um nível de intensidade de som igual ou superior a 85dB (A).
- **Mantenha sempre limpa a área de trabalho.** Áreas de trabalho desarrumadas podem implicar acidentes.
- **Ter em atenção ao ambiente do local de trabalho.** Não deve expôr as ferramentas eléctricas à chuva nem usá-las em locais húmidos ou molhados. Mantenha a sua área de trabalho bem iluminada. Não usar as ferramentas eléctricas onde haja risco de incêndio ou explosão.
- **Previna-se contra choques eléctricos.** Evitar o contacto do corpo com superfícies ligadas à terra (tubos, irradiadores, frigoríficos, etc.).
- **Mantenha as crianças afastadas.** Não as deve deixar mexer nas ferramentas ou na extensão de cabo. Todos os visitantes devem ser mantidos afastados da área de trabalho.
- **Guarde as ferramentas.** Sempre que não estiverem em uso, as ferramentas devem ser guardadas em locais secos e seguros (com fechadura) longe do alcance das crianças.
- **Não force a ferramenta.** Fará melhor o seu trabalho e de um modo mais seguro se fôr utilizada segundo a sua função.
- **Use a ferramenta correcta.** Não utilize ferramentas ou acessórios para amadores em trabalhos pesados que exigem máquinas profissionais. Não utilize ferramentas para trabalhos que não são indicados; por exemplo, não use uma serra circular para cortar ramos ou troncos.
- **Vista-se adequadamente.** Não use roupas folgadas ou bijutaria pois podem ficar presas nas partes móveis da máquina. É recomendado o uso de luvas de borracha e calçado anti-derrapante (sola de borracha) quando trabalhar no exterior. Se tiver o cabelo comprido apanhe-o ou use uma protecção.
- **Use óculos de segurança.** Use uma máscara ou óculos de protecção sempre que a operação origine muito pó ou seja efectuada em locais fechados.
- **Não maltrate o cabo.** Não deverá nunca transportar a ferramenta pelo cabo, nem deverá puxar por este

para desligá-la da corrente. Mantenha o cabo afastado do calor, óleo e bordos afiados.

- **Fixe a peça a trabalhar.** Use grampos ou um dispositivo para sustentar a sua peça de trabalho. É mais seguro do que usar a sua mão, e fica assim com ambas as mãos livres para manusear a sua máquina.
- **Não se incline demasiadamente.** Mantenha-se numa posição de pé e bem equilibrada.
- **Faça uma manutenção cuidada das ferramentas.** Mantenha as ferramentas afiadas e limpas para que funcionem melhor e com maior segurança. Siga as instruções no que se refere à lubrificação e substituição dos acessórios. Inspeccione periodicamente os cabos e, se verificar que estes estão danificados, mande-os reparar num centro de assistência técnica. Mantenha as mãos secas, limpas e sem óleo nem gordura.
- **Desligue as ferramentas.** Desligue as ferramentas quando não as estiver a utilizar, antes de as mandar para o centro de assistência técnica e quando estiver a substituir acessórios (por exemplo: lâminas, brocas e cortantes).
- **Retire as chaves reguladoras e as chaves de porcas.** Verifique se retirou da ferramenta as chaves reguladoras e as chaves de porcas, antes de a ligar.
- **Evite ligar a máquina inadvertidamente.** Não transporte uma ferramenta ligada à corrente com dedo no interruptor. Certifique-se de que o interruptor está desligado antes de ligar a ficha do cabo da máquina à tomada de corrente.
- **Utilize cabos de extensão para utilização ao ar livre.** Quando utilizar uma ferramenta ao ar livre, utilize apenas cabos marcados e concebidos para tal.
- **Mantenha-se atento.** Esteja atento ao que está a fazer. Seja cuidadoso. Não trabalhe se estiver cansado.
- **Coloque o equipamento de extracção de poeiras.** Se as ferramentas estiverem preparadas para a colocação do extractor de poeiras, certifique-se de que este está bem colocado e a ser bem utilizado.
- **Verifique se existem componentes danificados.** Quando pretender utilizar de novo uma ferramenta, verifique prévia e cuidadosamente se o resguardo ou qualquer outro componente estão danificados, de forma a saber se a máquina pode funcionar eficazmente e com segurança. Verifique o alinhamento e as juntas dos componentes móveis; veja se estes estão partidos ou mal montados, e tenha em atenção quaisquer outras condições que possam afectar o bom funcionamento da máquina.



O resguardo ou os componentes danificados deverão ser reparados ou substituídos num centro de assistência técnica, salvo indicação em contrário, dada neste manual de instruções. Mandê substituir os interruptores defeituosos num centro de assistência autorizado. Não utilize a ferramenta se o interruptor estiver danificado.

- **Atenção!** A utilização de acessórios não recomendados neste manual de instruções pode constituir um risco para segurança do utilizador.
- **Deixe a reparação da ferramenta a cargo de um técnico especializado.** Este aparelho eléctrico está em conformidade com as principais regras de segurança. As reparações só devem ser efectuadas por técnicos especializados e com peças de origem, pois caso contrário, o utilizador poderá ser alvo de danos pessoais graves.

## PRECAUÇÕES DE SEGURANÇA ADICIONAIS

- Utilize o resguardo e certifique-se de que se encontra bem colocado.
- Certifique-se de que as flanges de montagem e o disco se encontram correctamente colocados e de que não se encontram danificados.
- Certifique-se de que está a utilizar o tipo e o tamanho correcto de disco para a tarefa.
- Certifique-se de que o disco, escova de arame e acessórios de rectificação possuem uma gama de rpm superior à do eixo da rebarbadora de acabamento. Deixe um novo disco funcionar sem carga durante 30 segundos antes de iniciar qualquer operação.

## Guarde estas instruções!

### ISOLAMENTO DUPLO



A ferramenta está duplamente isolada, o que significa que todas as peças metálicas externas estão isoladas da tomada de alimentação. Este isolamento duplo obtém-se por meio de uma camada de material de isolamento, colocada entre as peças eléctricas e mecânicas. Assim, a ferramenta não necessita de ser ligada à terra.

**Nota:** O isolamento duplo não substitui as precauções de segurança normais, que devem ser cumpridas durante a utilização desta ferramenta. O sistema de isolamento serve como protecção adicional contra ferimentos resultantes de uma possível falha no isolamento eléctrico interno da ferramenta.

## SEGURANÇA ELÉCTRICA

Assegure-se que a fonte de energia é igual à voltagem indicada na placa de características.

Esta máquina é fornecida com um cabo de dois fios condutores.

## EXTENSÕES DE CABO

Pode utilizar até 30 metros (100 pés) de cabo de extensão com dois fios condutores da Black & Decker, sem que isso implique uma perda de potência.

## FERRAMENTAS VELHAS E O MEIO AMBIENTE



Se algum dia quiser substituir a sua ferramenta ou chegar à conclusão de que esta já não tem nenhuma utilidade, pense na protecção do meio ambiente. Os centros de assistência técnica da Black & Decker aceitam as suas ferramentas antigas, destruindo-as de uma forma ecologicamente segura.

## GARANTIA BLACK & DECKER

Se esta máquina apresentar algum defeito de material ou fabrico, dentro dos 24 meses seguintes à data da sua aquisição, a Black & Decker garante quer a reparação, por substituição das peças defeituosas, quer a eventual substituição da própria máquina, sem quaisquer encargos desde que:

- A máquina seja entregue em qualquer centro de assistência autorizado da Black & Decker acompanhada de um documento comprovativo da sua compra.
- A máquina tenha sido utilizada de acordo com a sua especificação profissional ou amadora.
- A máquina não tenha sido utilizada para trabalhos profissionais se estiver catalogada para uso amador.
- Não tenha sido tentada qualquer reparação por pessoal não autorizado pela Black & Decker.

## SERVIÇO PÓS-VENDA DA BLACK & DECKER

A Black & Decker tem à sua disposição, a nível nacional, uma rede de assistência técnica, delegação própria, concessionários e reparadores autorizados, cujo objectivo é prestar-lhe um serviço excelente e reparações rápidas, onde poderá, também, encontrar os acessórios e peças necessárias para que possa usufruir de todas as potencialidades da sua máquina. Peças ou acessórios não genuínos Black & Decker podem danificar ou reduzir as capacidades da sua máquina e pôr em perigo a sua utilização. A garantia da máquina pode ser afectada em tais circunstâncias.

# PORTUGUÊS

## A NOSSA POLÍTICA DE ASSISTÊNCIA PÓS-VENDA

É objectivo da Black & Decker que os seus clientes estejam totalmente satisfeitos, quer com os seus produtos quer com o seu serviço pós-venda. Para tanto não hesite em contactar o centro de assistência mais próximo da sua área sempre que entender necessário.

## ACESSÓRIOS

O desempenho da sua máquina depende em muito dos acessórios que utilizar. A Black & Decker garante um padrão de qualidade elevado no fabrico dos seus acessórios, que foram concebidos para garantir um máximo rendimento da sua ferramenta. Ao adquiri-los, está a garantir um melhor rendimento da sua máquina. Consulte o seu revendedor para conhecer a gama de acessórios disponível.

## DADOS TÉCNICOS

O nível de pressão sonora desta ferramenta está de acordo com a legislação da CEE. Deverá usar protectores para os ouvidos quando utilizar esta ferramenta.

	KG65	KG72	KG90
Diâmetro do disco	115mm	115mm	125mm
Potência	650W	720W	800W
Velocidade sem carga	11000rpm	11000rpm	11000rpm
Rosca do veio	M14	M14	M14
Comprimento do cabo	3m	3m	3m

## CARACTERÍSTICAS

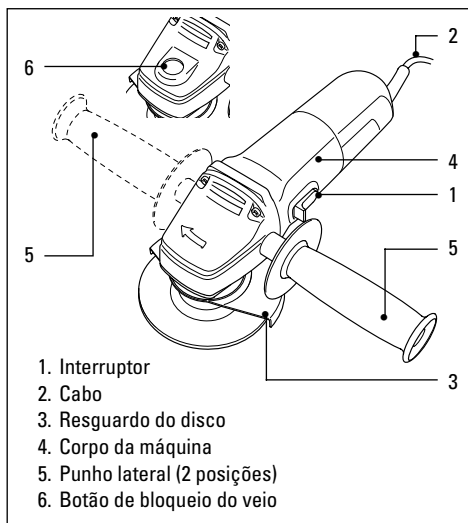

## UTILIZAÇÃO DA REBARBADORA DE ACABAMENTO

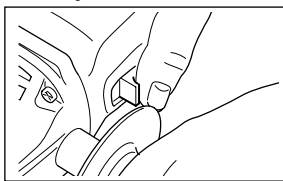

Para ligar a rebarbadora de acabamento, empurre o interruptor para a frente. Para um funcionamento

contínuo, empurre o interruptor para a frente e pressione a sua zona dianteira até que esta se encontre na posição de bloqueio. Para desligar a rebarbadora de acabamento, pressione a zona traseira do interruptor. Uma mola fará com que este volte à posição para desligar.

## AJUSTE DO RESGUARDO DO DISCO

Efectue o ajuste do resguardo para proteger as suas mãos e para direccionar os detritos de material.

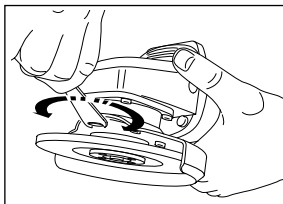

Desligue a ficha da tomada. Liberte a porca de aperto. Coloque o resguardo no ângulo pretendido. Aperte sempre a porca de aperto.

## COLOCAÇÃO DOS DISCOS

### Rectificação e acabamento

Utilize um disco rijo e abrasivo, de centro côncavo, para rectificação e acabamento de superfícies. O diâmetro máximo do disco que poderá utilizar é de 115mm (KG65/KG72) e 125mm (KG90). A grossura máxima é de 6mm e o orifício central é de 22mm.

### Corte de metal

Utilize um disco de corte para corte de secções de eixos, canos e metais. O diâmetro máximo que poderá utilizar é de 115mm (KG65/KG72) e 125mm (KG90). A grossura máxima é de 3,5mm e o orifício central é de 22mm.

### Corte de alvenaria

Quando efectuar o corte de alvenaria, utilize um disco de corte plano. O diâmetro máximo do disco que poderá utilizar é de 115mm (KG65/KG72) e 125mm (KG90).

O ângulo de corte escolhido inicialmente deve ser mantido ao longo da operação, e não deve exercer qualquer pressão lateral sobre o disco.

Desligue a ficha da tomada.

Certifique-se de que o resguardo se encontra colocado. Coloque a flange interior (a) no eixo.

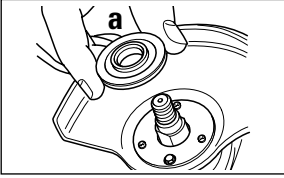

Certifique-se de que entra em contacto com as duas superfícies planas.

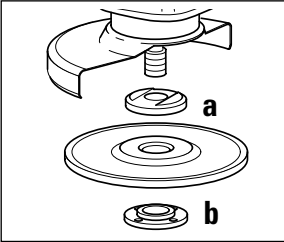

Coloque o disco abrasivo no eixo e na flange interior (a). Certifique-se de que se encontra correctamente colocado.

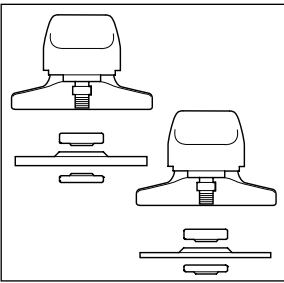

Coloque a flange exterior roscada (b), certificando-se de que se encontra na direcção correcta para o tipo de disco colocado. Para discos de rectificação, a flange (b) é

colocada com a zona saliente virada para o disco. Para discos de corte, a flange (b) é colocada com a zona interior virada para longe do disco.

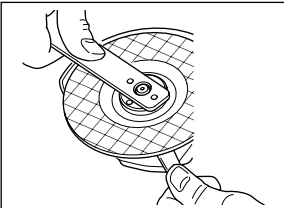

Mantenha a chave de porcas nas superfícies planas do eixo para evitar a rotação do disco e aperte a flange exterior com a chave de porcas fornecida. **KG72/KG90:**

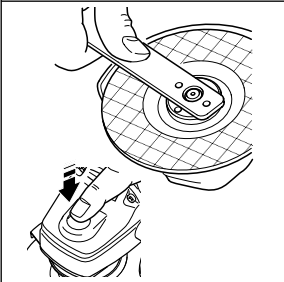

Pressione o botão de bloqueio do eixo e rode-o até que se encontre bloqueado. Mantenha o botão de bloqueio pressionado e aperte a flange

exterior com a chave de porcas fornecida.

## RETIRAR O RESGUARDO

Proceda da seguinte forma:  
Desligue a ficha da tomada.

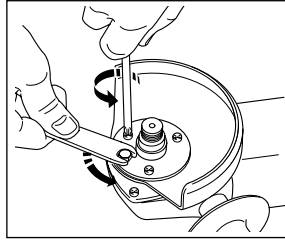

Retire o disco. Retire a cavilha de aperto e os três parafusos de retenção.

## COLOCAÇÃO DE DISCOS ABRASIVOS

Certifique-se sempre de que a gama de rpm do acessório excede as rpm do eixo da rebarbadora de acabamento. Utilize um disco abrasivo com superfície de suporte para lixas na rebarbadora de acabamento. Desligue a tomada da corrente.

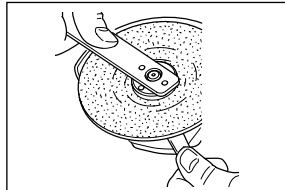

Retire o resguardo. Coloque a flange no eixo. Coloque a superfície de suporte no eixo e na flange interior, certificando-se de que se encontra correctamente colocada. Coloque o disco de fibra abrasiva na superfície de suporte. Coloque a flange exterior roscada e aperte-a, como indicado na secção "Colocação dos discos".

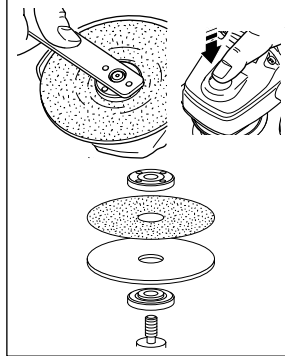

## CONSELHOS DE UTILIZAÇÃO

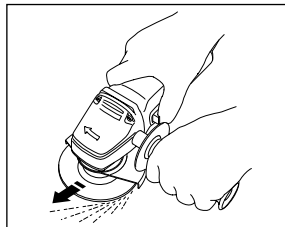

Segure bem a rebarbadora de acabamento com uma mão em volta do punho lateral e a outra em volta do corpo da rebarbadora de acabamento.

# PORTUGUÊS

- O resguardo deve ser montado de forma a que a parte exposta do disco se encontre oposta ao utilizador.
- Cuidado com as chispas quando o disco tocar no metal.

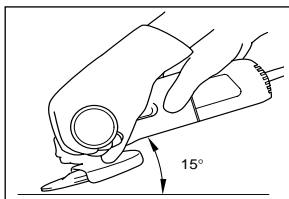

Quando efectuar a rectificação, mantenha sempre um ângulo correcto entre o disco e a superfície de trabalho (15°). Este

procedimento aumentará a capacidade de remoção do disco e evitará sobrecargas des necessárias.

## **SOBRECARGA**

Uma sobrecarga danificará o motor da rebarbadora de acabamento. Essa situação poderá verificar-se se utilizar a rebarbadora de acabamento durante períodos de tempo muito prolongados. Não tente, em qualquer circunstância, exercer demasiada pressão sobre a rebarbadora de acabamento, de modo a acelerar o trabalho. Os discos abrasivos são mais eficazes quando é exercida apenas uma leve pressão sobre a rebarbadora de acabamento, de forma a evitar quebras de velocidade.

## **CUIDADOS COM A FERRAMENTA**

Mantenha os resguardos, orifícios de ventilação, e caixa do motor limpos de poeira e sujidade. Limpe-os com um pano limpo e aplique uma leve pressão de ar. Uma acumulação excessiva de limalha de ferro poderá provocar uma transmissão de corrente eléctrica, das peças internas para as peças de metal expostas. Não sobrecarregue a rebarbadora de acabamento. A sobrecarga provocará uma redução na velocidade e eficiência da rebarbadora de acabamento, fazendo com que esta aqueça demasiado. Se tal acontecer, faça funcionar a rebarbadora de acabamento sem qualquer carga durante um ou dois minutos até que esta atinja a temperatura normal de funcionamento. Se desligar a rebarbadora de acabamento enquanto esta se encontra sob carga, reduzirá a vida útil do interruptor.

## **LIMPEZA**

Use um sabão suave para limpeza. A maioria dos produtos de limpeza domésticos, contém substâncias químicas que podem danificar o corpo plástico. Também não deve utilizar diluentes, vernizes ou petróleos para esse efeito. Não deixe que nenhum líquido entre para o interior da máquina e nunca a mergulhe em líquido algum.

## **CE DECLARAÇÃO DE CONFORMIDADE**

Declaramos que os produtos: **KG65, KG72, KG90** estão de acordo com 89/392/EEC, 89/336/EEC, EN55014, 73/23/EEC, EN50144, HD400, EN61000 Pressão sonora 97.7dB (A) Potência sonora 110.7dB (A) Vibração <2.5m/s<sup>2</sup>

Brian Cooke - Engenheiro responsável  
Black & Decker Ltd, Spennymoor, County Durham  
DL16 6JG, United Kingdom

# Kulmahiomakoneen käyttöohje

## TURVALLISUUSOHJEET

**Varoitukset!** Käytettäessä sähkötyökaluja tulee näitä perusohejia aina noudattaa. Perusohejiden noudattaminen vähentää sähköiskujen, henkilövaurioiden ja tulipalon riskiä. Lue käyttöohje tarkkaan ennen kuin otat työkalun käyttöön ja säilytä se. Noudata näiden ohjeiden lisäksi Työsuojeluhallituksen ohjeita.

- **Käytä kuulosuojaimia.** Eri materiaaleja työstettäessä saattaa melutaso vaihdella kohoten toisinaan yli 85dB (A) rajan. Suojataksesi itseäsi käytä aina kuulosuojaimia.
- **Pidä työskentelyalue siistinä.** Poista mahdolliset esteet välttyäksesi vaurioilta.
- **Ajattele työskentelyalueen vaikutusta työhösi.** Älä altista sähkötyökaluja sateelle äläkä käytä niitä kosteissa tai märissä paikoissa. Järjestä työalueelle hyvä valaistus. Älä käytä sähkötyökaluja palavien nesteiden tai kaasujen läheisyydessä.
- **Suojaa itsesi sähköiskuilta.** Vältä kontaktia sähköä johtaviin esineisiin (esim. putkiin, pattereihin, liesiin, jääkaappeihin). Erityisolosuhteissa (esim. suuri kosteus, metallipölyn synty jne.) voit lisätä turvallisuuttasi esikytkemällä maadoituskytkimen.
- **Pidä lapset poissa työskentelyalueelta.** Älä anna ulkopuolisten koskettaa sähkötyökalua tai sen johtoa. Kaikkien tulee pysytellä poissa työskentelyalueelta.
- **Säilytä työkalu hyvin.** Kun et käytä sähkötyökalua, säilytä sitä kuivassa paikassa. Huolehdi siitä, että paikka on lukittu ja niin korkealla, etteivät lapset ylety sinne.
- **Älä ylikuormita työkalua.** Työskentelysi on turvallisempaa, kun käytät työkalua oikein.
- **Käytä oikeaa työkalua.** Käytä työkalua ainoastaan sellaiseen työhön, johon se on tarkoitettu. Esim. älä sahaa käsipyörösahalla oksia tai polttopuita.
- **Pue itsesi oikein.** Älä käytä löysiä vaatteita tai koruja. Ne voivat tarttua liikkuviin osiin. Käytä ulkona työskennellessäsi kumihansikkaita ja liukumattomia kenkiä. Jos sinulla on pitkät hiukset, käytä hiuserkkoa.
- **Käytä suojalaseja.** Käytä suojalaseja estääksesi lastujen lentämisen silmiisi. Ne voivat aiheuttaa vahinkoa näöllesi. Mikäli työstäessä syntyy paljon pölyä, käytä hengityssuojaa.
- **Huolehdi sähköjohdon kunnosta.** Älä koskaan kanna sähkötyökalua johdosta äläkä irrota pistoketta seinästä vetämällä johdosta. Älä altista sähköjohtoa kuumuudelle, öljyille tai teräville reunoille.
- **Kiinnitä työstökappale kunnolla.** Käytä ruuvipuristinta tai ruuvikappaletta, jotta

työstökappale pysyy kunnolla kiinni. Näin saat molemmat kädet vapaaksi työhön.

- **Älä kurrotele.** Seiso tukevasti ja tasapainossa.
- **Hoida työkalua huolella.** Pidä työkalu terävänä ja puhtaana. Seuraa ohjeita työkalun hoidosta ja vaihdosta. Tarkista johdon kunto säännöllisesti, ja mikäli se on rikki, vie se johonkin tunnettuun ammattiliikkeeseen korjattavaksi. Tarkista myös jatkojohto säännöllisesti ja vaihda se, mikäli se on vahingoittunut. Pidä kahva kuivana ja puhtaana äläkä altista sitä öljylle ja rasvalle.
- **Ota pistoke pois seinästä,** kun kone ei ole käytössä, kun huollat sitä tai kun vaihdat koneeseen esim. hiomalaikkaa, kuppiteräsharjaa, tms.
- **Poista avaimet.** Poista säätöavaimet ja asennustyökalut koneesta ennenkuin käynnistät sen.
- **Vältä tahatonta käynnistämistä.** Älä kanna konetta sormet virrankatkaisijalla sen ollessa kytkettyinä seinään. Tarkista, että virrankatkaisija on pois päältä laittaessasi pistokkeen seinään.
- **Jatkojohdot ulkokäytössä.** Ulkona työskennellessä tulee aina käyttää ulkokäyttöön valmistettuja ja siten merkittyjä jatkojohtoja.
- **Ole tarkkaavainen.** Keskity työhösi. Käytä tervettä järkeä. Älä käytä sähkötyökalua ollessasi väsynyt.
- **Tarkista, että sähkötyökalu on kunnossa ennenkuin laitat johdon seinään.** Ennen koneen ottamista jatkuvaan käyttöön tarkista turvalaitteet ja koneen osat. Näin varmistat, että kone toimii niin kuin pitää ja täyttää sille asetetut vaatimukset. Tarkista, että liikkuvat osat toimivat moitteettomasti eivätkä jää kiinni mihinkään, että kaikki osat ovat kunnossa ja ne on oikein asennettu, ja että muut olosuhteet, jotka voivat vaikuttaa käyttöön, ovat kunnossa. Vika suojajärjestelmässä tai jokin viallinen osa tulee vaihtaa tai korjata jossain tunnetussa ammattiliikkeessä, mikäli käyttöohjeessa ei toisin sanota. Viallinen virrankatkaisija vaihdetaan ammattiliikkeessä. Älä käytä sähkötyökalua, mikäli virrankatkaisija ei toimi kunnolla.
- **Turvallisuudeksesi.** Käytä vain niitä lisävarusteita ja -laitteita, joita suositellaan käyttöohjeessa ja tuotekuvastossa. Jonkin muun laitteen käyttö saattaa aiheuttaa henkilövahinkoja.

## MUITA TURVALLISUUSOHJEITA

- Käytä aina suojusta ja varmista, että se on asennettu oikein.
- Tarkista, että liittimet ja hiomalaikka on kiinnitetty oikein ja etteivät ne ole viallisia.

# SUOMI

- Varmista, että käytät tehtävään tarkoitettua oikean kokoista ja tyyppistä hiomalaikkaa.
- Varmista, että hiomalaikan, teräsharjan sekä muiden hiomatarvikkeiden nimelliskierrosnopeus ylittää kulmahiomakoneen karan kierrosnopeuden.
- Anna vastakiinnitetyn laikan käydä tyhjäkäynnillä 30 sekuntia, ennen kuin ryhdyt käyttämään sitä.

## Säilytä nämä ohjeet!

### KAKSOISERISTYS



Työkalusi on kaksoiseristetty. Se tarkoittaa sitä, että kaikki ulkoiset metalliosat on sähköisesti eristetty virtalähteestä. Tämä tapahtuu laittamalla eristyskaide sähköisten ja mekaanisten osien väliin. Tällöin työkalun maadoittaminen ei ole tarpeen.

**Huom!** Kaksoiseristys ei korvaa normaalia varovaisuutta. Eristys on tehty työkalun suojaamiseksi vauriolta, joka aiheutuu työkalun sisäisestä sähköisestä eristysviasta.

### JATKOJOHTO

Työkalun kanssa voidaan käyttää jopa 30m pitkää jatkojohtoa ilman tehohävikkiä. Huom! Jatkojohtoa tulee käyttää vain, jos se on ehdottoman tarpeellista. Viallisen jatkojohdon käyttäminen voi johtaa tulipaloon ja sähköiskuun. Käyttäessäsi jatkojohtoa varmistu siitä, ettei se ole vaurioitunut.

### YMPÄRISTÖ



Kun koneesi on käytetty loppuun, älä heitä sitä tavallisten roskien mukana pois, vaan vie se paikkakuntasi kierrätyskeskukseen tai jätä valtuutettuun Black & Deckerin huoltopisteeseen.

### HUOLTO

Mikäli koneeseen tulee vikaa, jätä se aina Black & Deckerin valtuuttamaan huoltopisteeseen korjattavaksi. (Tietoja saat uusimmasta tuoteluettelostamme/hinnastostamme tai ota yhteyttä Black & Decker Oy:hyn).

Jatkuvan tuotekehittelyn seurauksena nämä tiedot saattavat muuttua. Niistä emme ilmoita erikseen.

### TAKUU

Ympäri maan sijaitsevilta Black & Deckerin huoltoliikkeiltä saat aina huoltoa koneeseesi. Kuinka menetellä, siitä tarkemmin alla. Meillä on kunnia tarjota Sinulle erinomaista huoltoa, nopeita korjauksia sekä laaja ja hyvä varaosavaliokoma. Tule käymään huoltoliikkeissämme ja kokeile!

### TAKUUN SISÄLTÖ

Black & Decker Oy takaa, että laitteessa ei ollut materiaali- tai valmistusvikaa silloin, kun laite toimitettiin ostajalle. Takuu ei kata ostajan tavallisesti hoitamia asennus- tai säätötoimenpiteitä, laitteen tavanomaisesta käytöstä johtuvaa kulumista tai muutosta, normaalia huoltoa tai käyttöohjeiden vastaisesta laitteen hoidosta tai käytöstä, laitteen hoitamatta jättämisestä, yllirasituksesta, tavanomaista intensiivisemmästä käytöstä tai muusta epätavallisesta käyttämisestä, uudelleen rakentamisesta, muuttamisesta tai muusta asiattomasta toimenpiteestä taikka muusta sellaisesta ostajan toimenpiteestä johtuvaa virhettä. Takuu on voimassa 24kk ostopäivästä. Edellytyksenä takuuetujen saamiselle on, että ostaja ilmoittaa virheestä lähimmälle Black & Decker Oy:n valtuuttamalle korjaamolle 14 päivän kuluessa virheen ilmenemisestä tai siitä, kun ostajan olisi pitänyt huomata laitteessa olevan virheen. Ostajan on tällöin esitettävä laitteen ostoajankohtaa ja -paikkaa osoittava kuitti, lasku tai muu ostotodistus. Ostaja on velvollinen omalla kustannuksellaan toimittamaan laite purkamattomana sanottuun korjaamoon. Kulutuskaupan osalta noudatetaan lisäksi jälleenmyyjän ja kuluttajan välillä kuluttajasuojalain säännöksiä.

### OHJEET VIAN SATTUESSA

Toimita kone mahdollisimman pian Black & Deckerin valtuuttamaan korjaamoon. Mikäli laitteessasi on vielä takuu voimassa (24 kk ostopäivästä), toimita ostokuitti tai takuutodistus koneen mukana huoltoon. Black & Decker Oy vastaa siitä, että laite, jossa on takuun kattama virhe korjataan ilman kustannuksia ostajalle tai vaihdetaan uuteen laitteeseen Black & Decker Oy:n valinnan mukaan. Laitteen korjauksen tai vaihtoehtoisesti vaihtoon lisäksi Black & Decker Oy:llä ei ole muuta huolteen liittyvää vastuuta lukuunottamatta vastuuta tahallisesti tai törkeästä huolimattomuudesta aiheutetusta vahingosta. Black & Decker Oy ei kuitenkaan missään olosuhteissa vastaa seurannais- tai välillisistä vahingoista. Mikäli kulloinkin voimassa olevan lain tai vallitsevan oikeuskäytännön nojalla katsottaisiin, että Black & Decker Oy:n vastuu olisi näissä takuehdoissa tarkoitettua laajempi, on näihin takuehtoihin sisältyvät vastuunrajoitukset lain tai oikeuskäytännön sallimissa rajoissa kuitenkin otettava huomioon mahdollista korvausvelvollisuutta tai korvauksen määrää rajoittavina ehtoina.

## TARVIKKEET

Black & Decker tarjoaa täydellisen sarjan tarvikkeita koneeseesi. Lisätietojen saamiseksi ota yhteyttä lähimpään Black & Deckerin jälleenmyyjään. Käytä vain Black & Deckerin tai Piranhan alkuperäisiä tarvikkeita.

## TEKNISET TIEDOT

Työkalun melutaso vastaa voimassa olevia EU-säädöksiä. Kuulosuojaimia on käytettävä tätä työkalua käytettäessä.

	KG65	KG72	KG90
Hiomalaikan halkaisija	115mm	115mm	125mm
Teho	650W	720W	800W
Kuormittamaton nopeus (k/min)	11.000	11.000	11.000
Kara	M14	M14	M14
Johdon pituus	3m	3m	3m

## OMINAISUUDET

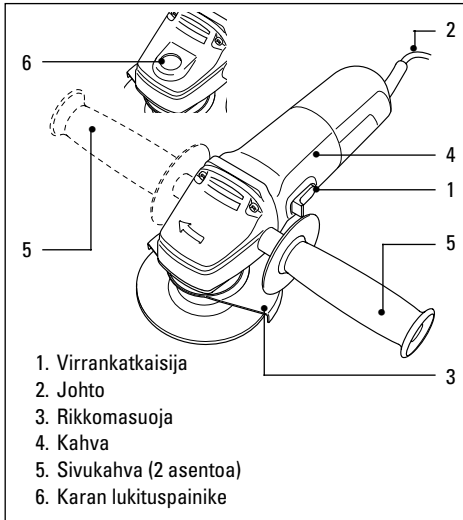

## NÄIN KÄYTÄT KULMAHIOMAKONETTA

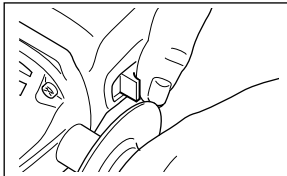

Käynnistä kulmahiomakone työntämällä virrankatkaisijaa eteenpäin. Kun haluat hiomakoneen

käyvän jatkuvasti, työnnä virrankatkaisijaa eteenpäin ja paina sen etupää alas, kunnes se lukkiutuu. Sammuuta kulmahiomakone painamalla virrankatkaisijan

takaosaa. Jousikuormitus palauttaa virrankatkaisijan pois päältä -asentoon.

## RIKKOMASUOJAN SÄÄTÄMINEN

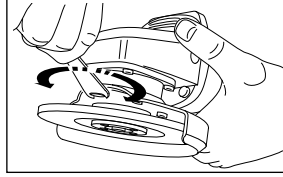

Säädä suojus suojamaan käsiäsi ja ohjaamaan hiomisesta syntyvää hionta-ainesta. Irrota pistoke

virtalähteestä. Löysennä kiristyspultti. Aseta suojus haluttuun asentoon. Muista aina kiristää kiristyspultti.

## HIOMALAIKAN KIINNITYS

Varmista aina, että tarvikkeen nimelliskierros-luku ylittää kulmahiomakoneen karan kierros-luvun.

## Hiominen ja kiillottaminen

Käytä jäykkää hiomalaikkaa, jossa on sisäänpainettu napa pintojen hiomista ja viimeistelyä varten. Hiomalaikka voi olla halkaisijaltaan enintään 115mm (KG65/KG72) ja 125mm (KG90). Sen paksuus saa olla korkeintaan 6mm ja keskireikä 22mm.

## Metallin katkaisu

Käytä katkaisulaikkaa tankojen, putkien ja metallikappaleiden katkaisemiseen. Katkaisulaikka voi olla halkaisijaltaan enintään 115mm (KG65/KG72) ja 125mm (KG90). Sen paksuus saa olla korkeintaan 3,5mm ja keskireikä 22mm.

## Tiilien katkaisu

Käytä tasaista katkaisulaikkaa tiilien katkaisemiseen. Katkaisulaikka voi olla halkaisijaltaan enintään 115mm (KG65/KG72) ja 125mm (KG90). Lähesty leikattavaa kohdetta aina siinä kulmassa missä aiot leikata. Säilytä tämä kulma koko ajan äläkä paina laikkaa sivullepäin. Noudata allaolevia ohjeita: Irrota pistoke virtalähteestä.

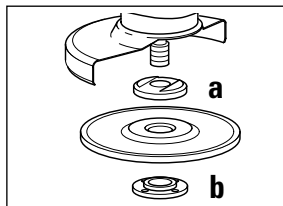
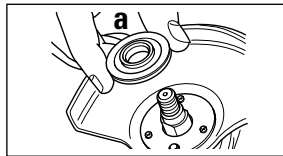

Varmista, että suojus on paikallaan. Aseta sisälaippa (a) karaan. Varmista, että se on kahden litteen osan päällä. Aseta hiomalaikka karan ja sisälaipan (a) päälle. Varmista, että se on oikein paikallaan.

# SUOMI

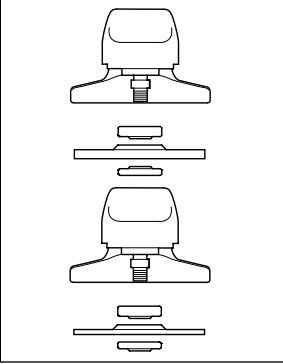

asetetaan sen sisäosa laikasta poispäin.

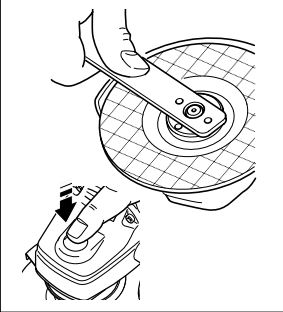
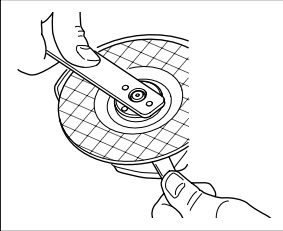

Kiinnitä kierteinen ulompi laippa (b) varmistaen, että se on oikein päin käytettävissä olevan laikan mukaan. Hiomalaikkojen kohdalla laippa (b) asetetaan sen korotettu osa laikkaan päin. Katkaisulaikkojen kohdalla laippa (b)

Pidä ruuviavain karan litteällä osalla estäen sitä pyörimästä ja kiristä ulompaa laippaa ruuviavaimella (kuuluu toimitukseen).

**KG72/KG90:** Paina karan lukituspainiketta ja pyöritä karaa, kunnes se lukkiutuu. Kiristä ulompi laippa ruuviavaimella (kuuluu toimitukseen) pitäen lukituspainiketta sisäänpainettuna.

## SUOJUKSEN IRROTTAMINEN (VAIN HIOTTAESSA)

Toimi seuraavasti:

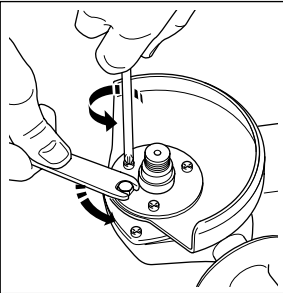

Irrota pistoke virtalähteestä. Irrota hiomalaikka. Irrota kiristuspultti ja kolme ruuvia.

## KUITUHIOMAPYÖRÖN KIINNITTÄMINEN

Käytä hiomalaikkaa tukilaipan kanssa.

Kiinnitä hiomalaikka seuraavasti:

Irrota pistoke virtalähteestä.

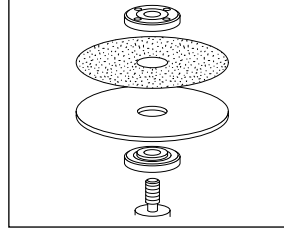
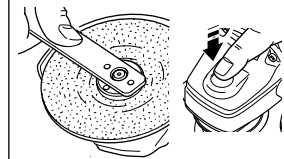
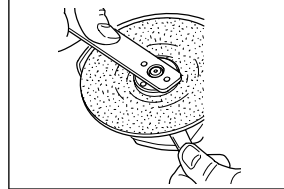

Irrota suojus. Aseta liitin karaan. Aseta tukilaippa karan ja sisälaipan päälle varmistaen, että se on oikein paikallaan. Asenna hiomalaikka kuitupuoli kohti tukilaippaa. Kiinnitä kierteinen ulompi laippa ja kiristä kuten kohdassa "Hiomalaikan kiinnitys" on selostettu.

## VINKKEJÄ

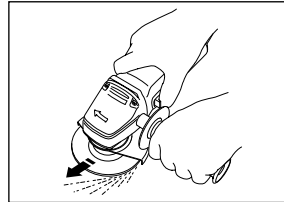

Pitele kulma-hiomakonetta seuraavasti: pidä yhtä kättä tukevasti sivukädensijan ympärillä ja toista koneen rungon ympärillä.

- Sijoita suojus aina niin, että mahdollisimman suuri osa näkyvillä olevaa laikkaa on suunnattu itsestäsi poispäin.
- Varaudu kipinäsyöksyyn laikan koskettaessa metallia.

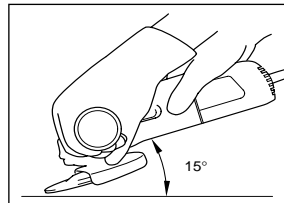

Kun hiot, säilytä aina oikea kulma (15°) laikan ja työstettävän pinnan välillä. Tämä lisää hiomalaikan tehoa ja vältyt

tarpeettomalta ylikuormittamiselta.



## YLIKUORMITUS

Ylikuormitus voi vahingoittaa kulmahiomakoneen moottoria. Ylikuormitus voi tapahtua, jos kulmahiomakone on kovassa käytössä pitkiä aikoja. Älä koskaan paina kulmahiomakonetta liian kovaa työsi jouduttamiseksi. Hiomakone toimii tehokkaimmin, kun siihen kohdistetaan vain vähän painetta, näin vältetään hidastamista sen nopeutta.

## KUNNOSSAPITO

Pidä suojukset, ilma-aukot ja moottoritila mahdollisimman puhtaana pölystä ja muusta liasta. Pyyhi puhtaalla liinalla ja puhalla painepuhaltimella alhaisella paineella. Suuri metallipölykertymä voi aiheuttaa sähkövirran johtumisen sisäosista ulkoisiin osiin. Älä ylikuormita kulmahiomakonetta. Ylikuormitus hidastaa vauhtia ja vähentää tehokkuutta tehden hiomakoneen liian kuumaksi. Jos näin tapahtuu, anna hiomakoneen käydä tyhjäkäynnillä parin minuutin ajan, kunnes se palautuu normaaliin käyttölämpötilaansa. Kulmahiomakoneen kytkeminen pois toiminnasta kuormituksen aikana lyhentää virrankatkaisijan käyttöikää.

## PUHDISTUS

Käytä vain mietoja saippuaa ja kosteaa riepua koneen puhdistamiseen. Monissa puhdistusaineissa on kemikaaleja, jotka saattavat vahingoittaa muovia. Älä koskaan käytä bensiiniä, tärpättiä, asetonia, valopetroolia tai vastaavia tuotteita. Pidä huoli, ettei kosteutta pääse koneeseen, äläkä koskaan upota konetta mihinkään nesteeseen.

## CE-VAATIMUKSEN MUKAISUUSTODISTUS

Vakuutamme että työkalut: **KG65, KG72, KG90** ovat 89/392/EEC, 89/336/EEC, EN55014, 73/23/EEC, EN50144, HD400, EN61000 mukaiset  
Mitattu melupaine 97.7dB (A)  
Mitattu meluteho 110.7dB (A)  
Käsi/käsivarsi värinä <2.5m/s<sup>2</sup>



Brian Cooke - Director of Engineering  
Black & Decker Ltd, Spennymoor, County Durham  
DL16 6JG, United Kingdom

# Bruksanvisning för vinkelslip

## SÄKERHETSINSTRUKTIONER

**Varning!** När man använder elverktyg skall dessa grundläggande säkerhetsinstruktioner alltid följas för att minska risken för elektriska stötar, personskada och brand. Läs bruksanvisningen noga innan verktyget tas i bruk och spara bruksanvisningen.

Förutom nedanstående instruktioner, följ alltid Arbetarskyddstyrelsens regler.

- **Använd hörselskydd.** Ljudnivån vid sågning av olika material kan variera, ibland överstiger nivån 85 dB(A). För att skydda Dig själv, använd alltid hörselskydd.
- **Håll arbetsområdet i ordning.** Nedskräpade ytor och arbetsbänkar inbjuder till skador.
- **Tänk på arbetsmiljöns inverkan.** Utsätt inte elverktyg för regn. Använd inte elverktyg på fuktiga eller våta platser. Ha bra belysning över arbetsytan. Använd inte elverktyg i närheten av lättantändliga vätskor eller gaser.
- **Skydda Dig mot elektriska stötar.** Undvik kroppskontakt med jordade delar (t.ex. rör, radiatorer, spisar, kylskåp). Vid extrema arbetsförhållanden (t.ex. hög fuktighet, uppkomst av metalldamm osv.) kan den elektriska säkerheten ökas genom att förkoppla en jordfelsbrytare.
- **Håll barn borta.** Låt inte andra personer komma i kontakt med elverktyg eller sladden. Alla personer skall hållas borta från arbetsområdet.
- **Förvara verktyg säkert.** När elverktyget inte används skall de förvaras på ett torrt, högt placerat ställe, inlåsta, utom räckhåll för barn.
- **Överbelasta inte elverktyg.** Du arbetar bättre och säkrare inom det angivna effektsområdet.
- **Använd rätt elverktyg.** Tvinga inte elverktyget att göra arbeten som är avsedda för kraftigare verktyg. Använd inte elverktyg för ändamål de inte är avsedda för t.ex. använd inte handcirkelsåg för att såga av kvistar eller vedtrå.
- **Klä Dig rätt.** Bär inte löst hängande kläder eller smycken. De kan fastna i rörliga delar. Gummihandskar och halkfria skor rekommenderas vid utomhusarbeten. Använd hårnät om Du har långt hår.
- **Använd skyddsglasögon.** Använd skyddsglasögon för att förhindra att spån blåser in i Dina ögon vilket kan försaka skada. Om mycket damm uppstår använd även andningsskydd.
- **Misshandla inte sladden.** Bär aldrig verktyget i sladden och använd inte sladden för att ta ut kontakten från uttaget. Utsätt inte sladden för värme, olja eller skarpa kanter.
- **Sätt fast arbetsstycket.** Använd skruvtingar eller ett

skruvstycke för att hålla fast arbetsstycket. Det är säkrare än att använda handen och Du får bägge händerna fria för arbetet.

- **Sträck Dig inte för mycket.** Se till att Du alltid har säkert fötfäste och balans.
- **Sköt tillbehören med omsorg.** Håll tillbehören skarpa och rena. Följ instruktionerna beträffande skötsel och byte av tillbehör. Kontrollera elverktygets sladd regelmässigt och få den reparerad hos en erkänd fackverkstad om den är skadad. Kontrollera förlängningssladdar regelmässigt och byt ut dem om de är skadade. Håll handtagen torra, rena och fria från olja och fett.
- **Ta ut kontakten från uttaget när elverktyg inte är i bruk,** innan service och vid byte av tillbehör såsom slipskiva, stålborstar m.m.
- **Tag bort nycklar.** Kontrollera att nycklar och justerverktyg har tagits bort från elverktyget innan det startas.
- **Undvik oavsiktlig inkoppling.** Bär inte anslutna elverktyg med fingret på strömbrytaren. Se till att strömbrytaren är frånslagen när Du ansluter stickkontakten till uttaget.
- **Förlängningssladdar utomhus.** Utomhus skall endast användas förlängningssladdar som är tillåtna för utomhusbruk och märkta för detta.
- **Var uppmärksam.** Titta på det Du gör. Använd sunt förnuft. Använd inte elverktyget när Du är trött.
- **Kontrollera elverktyget för skador innan Du ansluter sladden till vägguttaget.** Innan fortsatt användning av elverktyget skall eventuellt skadade skyddsanordningar och andra defekta delar kontrolleras noggrant för att fastställa om de fortsatt kommer att fungera riktigt och utföra den avsedda funktionen. Kontrollera att de rörliga delarna fungerar oklanderligt och inte klämmer, att inga delar är brutna, att alla delar är riktigt monterade och att andra förhållanden som kan påverka driften stämmer. En skyddsanordning eller annan del, som är skadad, skall repareras eller bytas ut av en erkänd fackverkstad, om ej annat anges i bruksanvisningen. Felaktiga strömbrytare måste bytas hos en fackverkstad. Använd inte elverktyget om strömbrytaren inte kan kopplas till eller från.
- **För Din personliga säkerhet.** Använd endast tillbehör och tillsatser som är rekommenderade i bruksanvisningen och katalogerna. Användning av annat verktyg eller tillbehör än vad som rekommenderas i bruksanvisningen eller katalogerna kan innebära risk för personskada.

## YTERLIGARE SÄKERHETSÅTGÄRDER

- Använd alltid sprängskyddet och se till att det är monterat korrekt.
- Kontrollera att flänsarna och skivan är monterade korrekt och i god kondition.
- Kontrollera att du använder rätt storlek och typ av skiva för arbetet.
- Kontrollera att skivor, stålborstar och sliptillbehörens märkvärde överstiger varvtalet på vinkelslipens spindel.
- Låt en nymonterad skiva gå på tomgång utan belastning i 30 sekunder innan arbetet startas.

## Spar dessa instruktioner!

## DUBBELISOLERING



Ditt verktyg är dubbelisolerat. Det betyder att alla externa metalldelar är elektriskt isolerade från nätet. Det görs genom att placera isolerspärar mellan de elektriska och mekaniska detaljerna, vilket gör det onödigt att jorda verktyget.

**Observera!** Dubbelisolering ersätter inte normal försiktighet. Isoleringen finns för att ge ökat skydd mot skada som uppstår på grund av elektriskt isoleringsfel inuti maskinen.

## FÖRLÄNGNINGSSLADD

Förlängningssladd upp till 30m längd kan användas utan att kraften går förlorad. **Obs!** Förlängningssladd skall endast användas om det är absolut nödvändigt. Användning av felaktig förlängningssladd kan resultera i brand och elektrisk stöt. Vid användning av förlängningssladd, kontrollera att sladden inte är skadad.

## MILJÖ



När Din produkt är utsliten, skydda naturen genom att inte slänga den tillsammans med vanligt avfall. Lämn den till de uppsamlingsställen som finns i Din kommun eller till en Black & Decker serviceverkstad.

## SERVICE

Skulle fel uppstå på maskinen, lämna då alltid in den till en auktoriserad serviceverkstad. (Se aktuell prislista/katalog för vidare information eller kontakta Black & Decker AB.)

På grund av forskning och utveckling kan ovanstående specifikationer ändras vilket inte meddelas separat.

## GARANTI

Black & Decker AB lämnar garanti enligt särskilda garantivillkor som finns tillgängliga hos Black & Decker AB.

## Dessa innebär bl.a:

Black & Decker AB garanterar att maskinen är fri från material- eller fabriktionsfel vid leverans. Garantin gäller 24 månader från leveransen. Black & Decker åtar sig att kostnadsfritt reparera eller byta ut maskinen efter eget val. För att rätt åberopa fel som omfattas av garanti skall köparen underrätta närmaste Black & Decker auktoriserad serviceverkstad om felet inom fjorton dagar efter det att felet upptäckts eller bort upptäckas. Köparen skall därvid uppvisa kvitto, faktura eller annat inköpsbevis som visar var och när maskinen inköptes. Köparen är skyldig att på egen bekostnad lämna maskinen odemonterad till nämnda serviceverkstad eller till inköpsstället. För konsumentköp gäller dessutom i tillämpliga delar Konsumentköplagen som reglerar förhållandet mellan återförsäljare och köpare.

## TILLBEHÖR

Black & Decker erbjuder en komplett serie av tillbehör. För närmare information, vänd Dig till en av Black & Deckers återförsäljare. Använd bara Black & Decker eller Piranha originaltillbehör.

## TEKNISKA DATA

Verktygets ljudnivå är i enlighet med gällande EG-lagstiftning. Hörselskydd måste bäras när detta verktyg används.

	KG65	KG72	KG90
Skivdiameter	115mm	115mm	125mm
Ineffekt	650W	720W	800W
Hastighet utan belastning vpm	11,000	11,000	11,000
Spindelstorlek	M14	M14	M14
Sladdlängd	3m	3m	3m

## EGENSKAPER

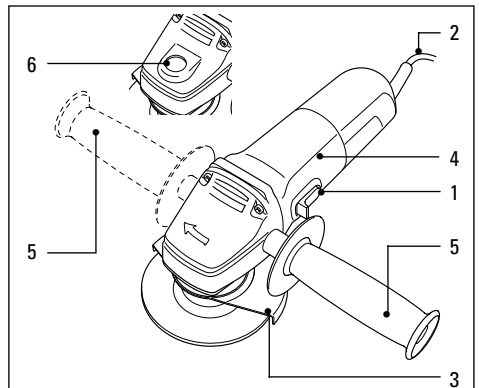

# SVERIGE

1. Strömbrytare
2. Sladd
3. Sprängskydd
4. Handtag
5. Sidohandtag (2 lägen)
6. Spindellåsknapp

## ATT ANVÄNDA VINKELSLIPEN

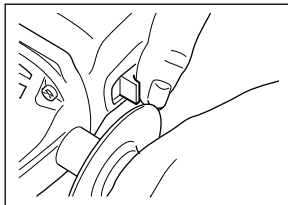

Skjut strömbrytaren framåt för att sätta på maskinen. För konstant drift, skjut strömbrytaren framåt och tryck

ned den främre delen tills den spärras på plats. För att stänga av vinkelslipen, tryck på strömställarens bakre del. Fjäderbelastningen återställer strömbrytaren till avstängt läge.

## JUSTERING AV SPRÄNGSKYDD

Justera skyddet så att det skyddar dina händer och avvrjjer slipavfall.

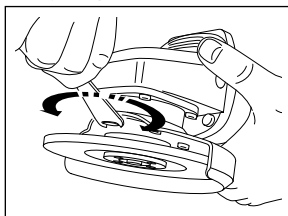

Drag ut kontakten ur vägguttaget. Lossa klämbulten. Positionera skyddet i lämplig vinkel. Drag alltid åt klämbulten.

## MONTERING AV SLIPSKIVOR

Kontrollera alltid att tillbehörets varvtal överstiger varvtalet på vinkelslipens spindel.

### Slipning och polering

Använd en stel slipskiva med nedsänkt nav för slipning och polering av ytor. Maximal skivdiameter är 115mm (KG65/KG72) och 125mm (KG90). Maximal tjocklek är 6mm och mitthålet är 22mm.

### Kapning av metall

Använd en kapskiva för att skära stänger, rör och metalledar. Maximal diameter är 115mm (KG65/KG72) och 125mm (KG90). Maximal tjocklek är 3,5mm och mitthålet är 22mm.

### Kapning av murbruk

En platt kapskiva bör användas för att skära murbruk. Maximal skivdiameter är 115mm (KG65/KG72) och 125mm (KG90). Starta arbetet i den vinkel du kommer

att skära. Bibehåll denna vinkel under arbetets gång och undvik att belasta skivans sida. Följ anvisningarna nedan: Drag ut kontakten ur vägguttaget.

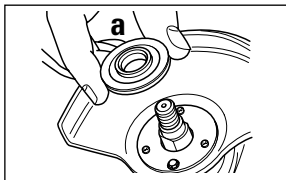

Kontrollera att skyddet är monterat. Placera den inre flänsen (a) på spindeln. Kontrollera att den placeras på

de två flata delarna.

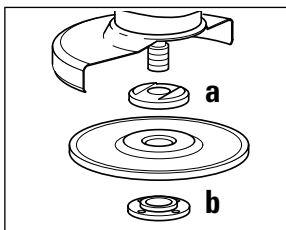

Placera slipskivan på spindeln och den inre flänsen (a). Kontrollera att den placerats korrekt.

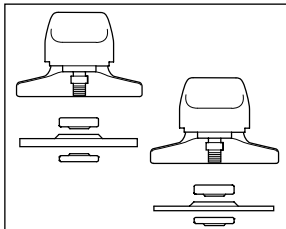

Montera den gängade yttre flänsen (b), se till att den är inriktad på rätt sätt för den typ av skiva som monteras. För slipskivor skall flänsen (b)

monteras med den upphöjda delen riktad mot skivan. För kapskivor, skall flänsen (b) monteras med den inre delen riktad bort från skivan.

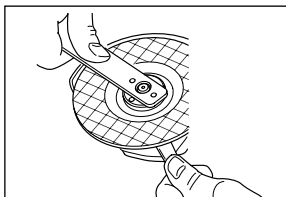

Håll skruvnyckeln på spindelns platta delar för att stoppa skivan från att rotera och drag åt den yttre flänsen med skruvnyckeln som medföljer.

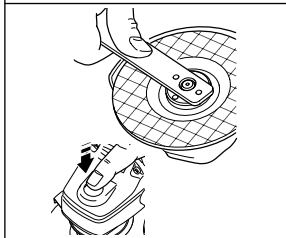

**KG72/KG90:** Tryck in spindellåsknappen tills den spärras. Håll spindellåset intryckt och drag åt den yttre flänsen med skruvnyckeln som medföljer.

## ATT TA BORT SKYDDET (ENDAST VID SLIPNING)

Gör på följande sätt för att ta bort skyddet:

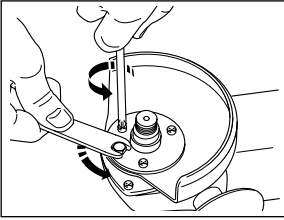

Drag ut kontakten ur vägguttaget. Tag bort skivan. Tag bort klämbulten och de tre fästskruvarna.

## MONTERING AV FIBERSLIPRONDELL

Använd en slipskiva tillsammans med en stödrondell. Gör på följande sätt:

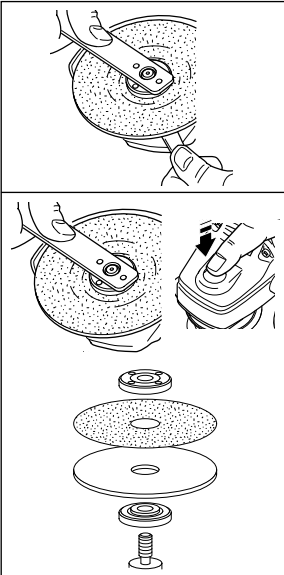

Drag ut kontakten ur vägguttaget. Tag bort skyddet. Placera flänsen på spindeln. Placera stödrondellen på spindeln tillsammans med den inre flänsen, se till att den är placerad korrekt. Montera slipskivan med fiberbakgrunden riktad mot stödrondellen. Montera den gängade yttre flänsen och drag åt så som beskrivs i

“Montering av slipskivor”

## TIPS

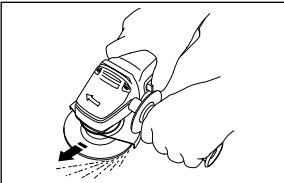

Håll vinkelslipen ordentligt med en hand runt sidohandtaget och den andra runt själva maskinen.

- Positionera skyddet så att den synliga delen av skivan är riktad bort från dig så mycket som möjligt.
- Var beredd på en mängd gnistor när skivan nuddar metall.

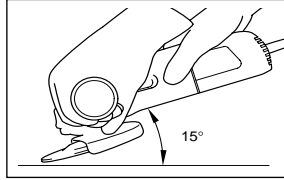

Vid slipning skall den rätta vinkeln alltid upprätthållas (15°) mellan skivan och arbetsstycket. Det ökar skivans

slipförmåga och undviker onödig belastning.

## ÖVERBELASTNING

Överbelastning kan skada motorn på din vinkelslip. Överbelastning kan inträffa om vinkelslipen används för tunga arbeten under längre tidsperioder. Under inga omständigheter bör du trycka på vinkelslipen för att snabba på arbetet. Slipskivorna fungerar bättre när ett lätt tryck utövas på vinkelslipen, vilket också undviker att hastigheten sänks.

## VERKTYGSSKÖTSEL

Håll skydd, luftintag och motorhuset så fria från damm och smuts som möjligt. Torka rent verktyget med en trasa och blås med tryckluft på lågt tryck. Överdriven ansamling av metalldamm kan göra att ström leds från de interna delarna till de yttre delarna. Överbelasta inte vinkelslipen. Överbelastning gör att hastigheten och effektiviteten reduceras, vilket resulterar i att vinkelslipen blir för het. Om detta inträffar, kör vinkelslipen utan belastning i en eller två minuter tills den svalnat till normal drifttemperatur. Om vinkelslipen stängs av under belastning reduceras strömbrytarens livslängd.

## RENGÖRING

Använd endast mild tvål och en något fuktig trasa vid rengöring. Många rengöringsmedel innehåller kemikalier som kan skada plasten. Använd aldrig bensin, terpentin, aceton, lacknafta eller liknande produkter. Se till att inte vätska kommer in i maskinen och sänk heller aldrig ner maskinen i någon vätska.

## CE FÖRSÄKRAN OM ÖVERENSSTÄMMELSE

Vi förklarar att verktygen: **KG65, KG72, KG90** överensstämmer med 89/392/EEC, 89/336/EEC, EN55014, 73/23/EEC, EN50144, HD400, EN61000  
Vägt ljudtryck är 97.7dB (A)  
Vägt ljudeffekt är 110.7dB (A)  
Hand/arm vägd vibration är <2.5m/s<sup>2</sup>

*Black & Decker*

Brian Cooke - Director of Engineering  
Black & Decker, Spennymoor, Co Durham DL16 6JG, UK



Forhandler adresse
Διεύθυνση αvτι ποσώ ou
Address of dealer
Dirección del detallista
Cachet du revendeur
Indirizzo del rivenditore
Adres van de dealer
Forhandlerens adresse
Morada do revendedor
Jälleemyyjän osoite
Äterförsäljarens adress

Indkøbsdato
Kaufdatum
Ημερομηνία αγοράς
Date of purchase
Fecha de compra
Date d'achat
Data d'acquisto
Aankoopdatum
Innkjøpsdato
Data de compra
Ostopaäivä
Inköpsdatum

Navn/Name/Ovoqá/Nombre/Nom/  
 Nome/Naam/Navn/Nome/Nimi/Namn:

Adresse/Adresse/Διεύθυνση/Address/  
 Dirección/Adresse/Indirizzo/Adres/Adresse/  
 Morada/Osoite/Address:

By/Wohnort/Πόλη/Town/Ciudad/Ville/Cittá/  
 Plaats/By/Localidade/Paikkakunta/By:

Postnr./Postleitzahl/Κωδικός/Postcode/  
 Code postal/Código/Codice postale/Postcode/  
 Postnr./Código postal/Postinumero/Postnr.:

Er maskinen en gave?/Ist diese Maschine ein  
 Geschenk?/H μύχανη είναι δωρο?/Is this  
 product a gift?/¿Ha recibido usted esta  
 herramienta como regalo?/S'agit-il d'un  
 cadeau?/Si tratta di un regalo?/Kreeg u deze

machine cadeau?/Er maskinen en gave?/  
 Recebeu esta ferramenta como presente?/  
 Onko kone lahja?/Är maskinen en gåva?

Ja/Ja/Ναι/Yes/Si/Oui/Sì/Ja/Ja/Sim/  
 Kyllä/Ja  
 Ne/Nein/Oxi/No/Non/No/Nea/Nei/  
 Não/Ei/Nej

Hvor meget kostede maskinen?/Was war der  
 Preis dieses Werkzeuges?/Ποιά είναι η τιμή  
 του εργαλείου αυτού?/What was the price of  
 this tool?/¿Cual fue el precio de esta  
 herramienta?/Prix payé?/Quanto ha pagato  
 questo prodotto?/Wat was de prijs van dit  
 produkt?/Hvor meget kostet maskinen?/Que  
 preço pagou por esta ferramenta?/Paljonko  
 kone maksoi?/Hur mycket kostade maskinen?

Er dette din første B&D maskine?/Ist diese  
 Maschine Ihre erste B&D Maschine?/Είνα το  
 εργαλείο αυτό-/Is this tool-/¿Es esta herramienta  
 que comprado-/Est-ce-/Questo prodotto è-/Is  
 deze machine-/Er dette din første B&D maskin?/  
 Esta ferramenta é-/Onko tämä ensimmäinen  
 B&D-koneesi?/Är detta Din första B&D-velu?↑

Ja/ein Erstkauf?/η πρώτη σας αγορά?/  
 your first purchase?/Ja primera de  
 este tipo?/un ler achat?/Il suo primo  
 acquisto?/un eerste aankoop?/Ja/Ja  
 sua primeira compra?/Kyllä/Ja

Ne/Erstkauf?/για αντικατάσταση?/la  
 replacement?/un reemplazo?/un  
 achat de remplacement?/una  
 sostituzione?/een vervanging?/Nei/  
 uma substituição?/Ei/Nej

Forhandler adresse/Händleradresse/Διεύθυνση  
 αvτι ποσώ ou/Address of dealer/Dirección del  
 detallista/Cachet du revendeur/Indirizzo del  
 rivenditore/Dealeradres/Forhandlerens  
 adresse/Morada do revendedor/Jälleemyyjän  
 osoite/Äterförsäljarens adress:

• Venligst sæt kryds i ruden såfremt De ikke måtte ønske at modtage information fra anden virksomhed end Black & Decker.  
 • Bitte ankreuzen, falls Sie weiteres Informationsmaterial von Black & Decker erhalten möchten. • Παρακαλώ θέτε να σημειώσετε εάν θέτε θέλετε να έχετε πληροφορίες άvτης εταιρείας εκτός της Black & Decker. • Data protection act Tick the box if you prefer not to receive information from us or others. • Señale en la casilla sino quiere recibir información de otras empresas. • Si vous ne souhaitez pas recevoir d'informations de la part d'autres sociétés que Black & Decker, cochez cette case. • Barrate la casella se non desiderate ricevere informazioni da altre aziende. • A.u.b.dit vakje aankruisen indien u geen informatie wenst te ontvangen van andere bedrijven dan Black & Decker. • Vemligst kryss av dersom De ikke ønsker informasjon fra andre bedrifter enn Black & Decker. • Por favor, assinala com uma cruz se desejar receber informação de outras empresas, além da Black & Decker. • Merkitkää rasti ruutuun, mikäli ette halua vastaanottaa informaatiota muulta taholta kuin Black & Deckeriltä. • Vänligen kryssa för i rutan om Ni inte vill ha information från andra företag än Black & Decker.

Cat. no. KG / \_ \_ \_

• GARANTI KORT • GARANTTEKARTE • KAPTA E<sup>∞</sup> VHZHZ • GUARANTEE CARD • TARJETA DE GARANTIA • CARTE DE GARANTIE  
• TAGLIANDO DI GARANZIA • GARANTIE-KAART • GARANTI KORT • CARTÃO DE GARANTIA • TAKUKORTTI • GARANTIBEVIS

**Australia** Call 1900 937766 (max. call charge \$2.00 ex. tax)

**Belgique/België** Weinhoek 1, 1930 Zaventem

**Danmark** Hejrevang 26B, 3450 Allerød

**Deutschland** Black & Decker Str. 40, D-65510 Idstein

**Ελλάς** Black & Decker Ελλάς, Συγγρού 154, 17671 ΚΑΛΛΙΘΕΑ

**España** 43883 Roda de Barà (Tarragona)

**France** BP21, 69571 Dardilly Cedex

**Helvetia** Rütistrasse 14, 8952 Schlieren, Schweiz/Suisse

**Italia** Viale Evezia 2, 20052 Monza (MI)

**Danmark** Venligst klip denne del ud og send frankeret til Black & Decker i dit land.

**Deutsch** Bitte schneiden Sie diesen Abschnitt ab, stecken ihn in einen frankierten Umschlag und schicken ihn direkt an die Black & Decker Adresse Ihres Landes.

**ΕΛΛΗΝΙΚΑ** Παρακαλώ κόψτε αυτό το κομμάτι και ταχυδρομήστε το queous, μετά την αγορά του προϊόντος σας στην διεύθυνση της Black & Decker στην Ελλάδα (Βλ. ε. άνω).

**English** Please cut out this section, put into a stamped addressed envelope and post immediately after the purchase of your product to the Black & Decker address in your country (above). If you live in Australia or New Zealand, please register by phone.

**Español** Después de haber comprado su herramienta envíe usted, por favor, esta tarjeta a la central de Black & Decker en su país.

**Français** Découpez cette partie et envoyez-la sous enveloppe timbrée à l'adresse de Black & Decker dans votre pays (voir ci-dessus), ceci immédiatement après votre achat.

**Nederland** Florijnstraat 10, 4879 AH Eften-Leur  
**New Zealand** Call 0900 97766 (max. call charge \$2.00 ex. tax)

**Norge** Strømsveien 344, 1081 Oslo

**Österreich** Erlhaer Straße 165, 1231 Wien

**Portugal** Rua Egas, Moniz 173, S. João do Estoril, 2768 Estoril Codex

**South Africa** After sales service, P O Box 5303, Johannesburg 2000

**Suomi** Black & Decker Oy, Rällisitie 7C, 01510 Vantaa

**Sverige** Box 603, 421 26 Västra Frölunda

**UK & Ireland** P O Box 821, Slough, Berkshire, SL1 3AR

**Italiano** Per favore ritagliate questa parte, inseritela in una busta con francobollo e spedite la subito dopo l'acquisto del prodotto all'indirizzo della Black & Decker nella vostra nazione (vedi sopra).

**Nederlands** Knip dit gedeelte uit, zend het in een gefrankeerde, geadresseerde envelop direct na uw aankoop naar het Black & Decker-adres in uw land (zie boven).

**Norge** Vennligst klipp ut denne delen umiddelbart etter du har pakket ut ditt produkt og legg det i en adressert konvolutt til Black & Decker (Norge) AS (se adresse over).

**Português** Por favor, recorte esta parte, coloque-a num envelope selado e enderegado e envie-o logo após a compra do seu produto para o endereço da Black & Decker do seu país.

**Suomi** Leikkaa iräi tämä osa, laita se ohitseeseen kuoreen ja postita kuori yllä olevaan paikalliseen Black & Decker osoitteeseen.

**Sverige** Var vänlig klipp ur denna del. Skriv Ditt namn och adress på ett frankerat kuvert, och sänd det genast till Black & Deckers adress i Ditt land (se ovan).

