

 **BLACK &
DECKER**®

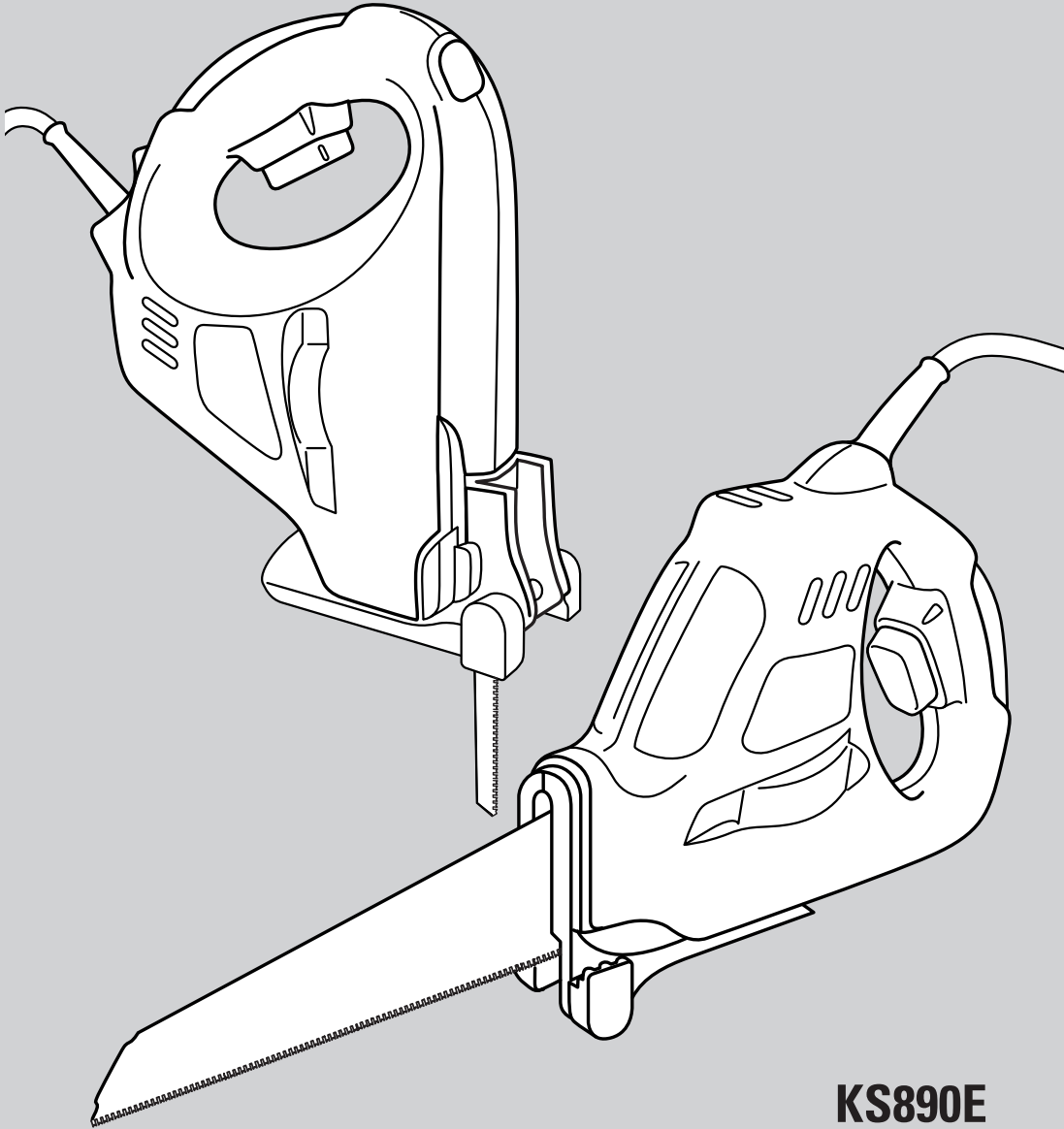

KS890E

English

Italiano

Deutsch

Français

Nederlands

Español

Português

Ελληνικά

Danmark

Suomi

Norge

Svergie

Scorpion Saw user manual

SAFETY INSTRUCTIONS

Warning! When using electric tools, the following basic safety precautions should always be taken to reduce the risk of fire, electric shock and personal injury. Read all these instructions before attempting to operate the product and save this booklet.

For safe operation:

- **Keep the work area clean.** Cluttered areas and benches invite injuries.
- **Consider the work area environment.** Do not expose the power tool to rain and do not use in damp or wet locations. Keep the work area well lit. Do not use the power tool where there is a risk to cause fire or explosion.
- **Guard against electric shock.** Avoid body contact, where possible, with earthed or grounded surfaces (e.g. pipes, radiators, ranges and refrigerators).
- **Keep children away.** Do not let visitors touch the tool or extension cord. All visitors should be kept away from the work area.
- **Store idle tools.** When not in use, tools should be stored in a dry, high or locked place, out of reach of children.
- **Do not force the tool.** It will do the job better and more safely at the rate for which it was intended.
- **Use the right tool.** Do not force small tools or attachments to do the job of a heavy duty tool. Do not use the tool for purposes not intended; for example, do not use a circular saw or Scorpion Saw to cut tree limbs or logs.
- **Dress properly.** Do not wear loose clothing or jewellery as they can be caught in moving parts. Rubber gloves and non-skid footwear are recommended when working outdoors. Wear protective hair covering to contain long hair.
- **Use safety glasses.** Use a face or dust mask as well, if the operation is dusty or if the tool is being used in enclosed spaces.
- **Do not abuse the cord.** Never carry the tool by its cord or yank it to disconnect it from the socket. Keep the cord away from heat, oil and sharp edges.
- **Secure the work.** Use clamps or a vice to hold the work. It is safer than using a hand and it frees both hands to operate the tool.
- **Do not overreach.** Keep proper footing and balance at all times.
- **Maintain the tool with care.** Keep a cutting tool sharp and clean for better and safer performance.

Follow the instructions for lubricating and changing accessories. Inspect the tools cord periodically and, if damaged, have repaired by an authorised service facility. Inspect the extension cord periodically and replace if damaged. Keep the handles dry, clean and free from oil and grease.

- **Disconnect the tool** when not in use, before servicing and when changing accessories such as blades, bits and cutters.
- **Avoid unintentional starting.** Do not carry a plugged-in tool with a finger on the switch. Ensure the switch is off when plugging in.
- **Use an outdoor extension cord.** When a tool is used outdoors, only use an extension cord intended for outdoor use and so marked.
- **Stay alert.** Watch what you are doing, use common sense and do not operate the tool when tired.
- **Check damaged parts.** Before further use of the tool, a guard or other part that is damaged should be carefully checked to determine whether it will operate properly and perform its intended function. Check for alignment of moving parts, free running of moving parts, breakage of parts, mounting and any other conditions that may affect its operation. A guard or other part that is damaged should be properly repaired or replaced by an authorised service centre unless otherwise indicated in the product booklet. Have defective switches replaced by an authorised service centre. Do not use the tool if the switch does not turn it on and off.
- **Warning!** The use of any accessory or attachment, other than recommended in the product booklet, may present a risk of personal injury.
- **Have the tool repaired by a qualified person.** The electrical tool is in accordance with the relevant safety requirements. Repairs should only be carried out by qualified persons using original spare parts, otherwise, this may result in considerable danger to the user.

Save these instructions!

DOUBLE INSULATION

 The tool is double insulated. This means that all the external metal parts are electrically insulated from the mains power supply. This is done by placing insulation barriers between the electrical and mechanical components making it unnecessary for the tool to be earthed.

ENGLISH

Note: Double insulation does not take the place of normal safety precautions when operating the tool. The insulation system is for added protection against injury resulting from a possible electrical insulation failure within the tool.

ELECTRICAL SAFETY

Be sure the supply is the same as the voltage given on the rating plate. The tool is fitted with a two-core cable and plug.

MAINS PLUG REPLACEMENT (UK ONLY)

Should the mains plug need replacing and you are competent to do this, proceed as instructed below. If you are in doubt, contact a Black & Decker service centre or a qualified electrician.

- Disconnect the plug from the power supply.
- Cut off the plug and dispose of safely. A plug with bared copper conductors is very dangerous if engaged in a live socket outlet.
- Only fit BS1363A approved plugs fitted with the correctly rated fuse.

Note: Fuses do not give personal protection against electric shock.

- The cable wire colours, or a letter, will be marked at the connection point of most good quality plugs. Attach the wires to their respective points in the plug (see diagram). Brown is L (live) and blue is N (neutral).

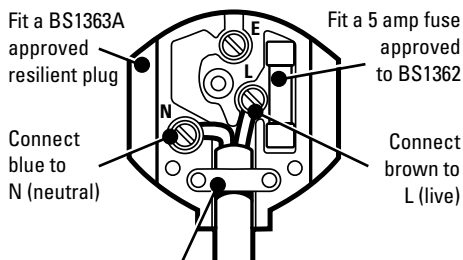

230 volts AC only
Never use a light socket

- Before replacing the top cover of the plug ensure that the cable restraint is holding the outer sheath of the cable firmly and that the two leads are correctly fixed at the terminal screws. If the fuse cover is missing or damaged do not use the plug. For replacement or detachable fuse covers, contact a Black & Decker service centre.

Warning! Never connect live or neutral wires to the earth pin marked E or \perp .

MAINS PLUG REPLACEMENT (AUSTRALIA AND NEW ZEALAND ONLY)

Should the mains plug or cordset of the product be damaged, it must only be replaced by an authorised Black & Decker service agent because special purpose tools are required.

EXTENSION CABLES

Up to 30m (100ft) of 3-core extension cable can be used without undue loss of power.

Note: An extension cable should not be used unless absolutely necessary. Use of an improper extension cable could result in a risk of fire and electric shock. If an extension cable must be used, make sure it is properly wired, contains the correct rated fuse as recommended in its literature and is in good electrical condition.

PROTECTING THE ENVIRONMENT



Black & Decker provides a facility for recycling Black & Decker products once they have reached the end of their working life.

This service is provided free of charge. To take advantage of this service please return your product to any authorised repair agent who will collect them on our behalf.

You can check the location of your nearest authorised repair agent by contacting your local Black & Decker office at the address indicated in this manual. Alternatively, a list of authorised Black & Decker repair agents and full details of our after-sales service and contacts are available on the Internet at: www.2helpU.com.

GUARANTEE

Black & Decker is confident of the quality of its products and offers an outstanding guarantee. This guarantee statement is in addition to and in no way prejudices your statutory rights. The guarantee is valid within the territories of the Member States of the European Union and the European Free Trade Area.

If a Black & Decker product becomes defective due to faulty materials, workmanship or lack of conformity, within 24 months from the date of purchase, Black & Decker guarantees to replace defective parts, repair products subjected to fair wear and tear or replace such products to ensure minimum inconvenience to the customer unless:

- The product has been used for trade, professional or hire purposes;
- The product has been subjected to misuse or neglect;
- The product has sustained damage through foreign objects, substances or accidents;
- Repairs have been attempted by persons other than authorised repair agents or Black & Decker service staff.

To claim on the guarantee, you will need to submit proof of purchase to the seller or an authorised repair agent. You can check the location of your nearest authorised repair agent by contacting your local Black & Decker office at the address indicated in this manual. Alternatively, a list of authorised Black & Decker repair agents and full details of our after-sales service and contacts are available on the Internet at: www.2helpU.com

ACCESSORIES

The performance of any power tool is dependant upon the accessory used. Black & Decker accessories are engineered to high quality standards and are designed to enhance the performance of your tool. Buying a Black & Decker accessory will ensure that you get the very best from your Black & Decker product.

TECHNICAL DATA

The level of sound pressure of the tool is in accordance with EEC legislation. It is recommended that you take appropriate measures for the protection of your hearing if the sound level seems uncomfortable. This normally equates to a sound pressure in excess of 85dB (A).

	KS890E
Volts (V)	230
Watts	400
Current (A)	1.8
SPM (/min)	0-5500
Stroke (mm)	10

FEATURES

1. Variable speed switch
2. Lock-off button
3. Shoe plate
4. Dust blow
5. Blade release
6. Soft grip
7. Second hand position
8. Large capacity blade
9. Curve cutting blade
10. Metal cutting blade

Your Scorpion Saw includes some or all of these features.

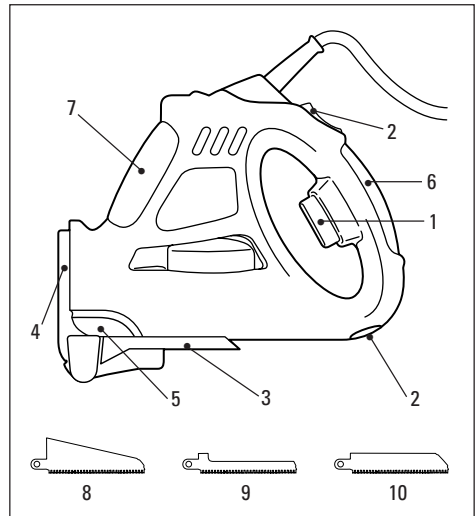

Note: This user manual also covers catalogue numbers with a letter suffix. Refer to your carton for details of your product.

BEFORE USING YOUR SAW THINK!

Before you start cutting make sure that the area you are going to cut is clear of all obstacles particularly on the reverse side of the cut.

If you use the saw with one hand always ensure your free hand is away from the cutting area.

REMOVAL & REFITTING THE BLADE

Your Scorpion Saw has a new blade clamping mechanism. Before using the saw familiarize yourself with the removal of the blade and refitting the blade securely in the saw.

ENGLISH

Always ensure the unit is unplugged from the power supply when changing blades.

Always ensure the tooth protector is fitted when changing blades.

REMOVING THE BLADE

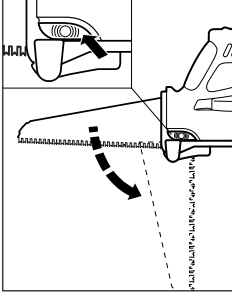

Ensure blade has cooled after use. Press and hold the rear of the blade release button fully, hold the back of the blade and rotate the blade through 90° as shown in the diagram. Slide the blade sideways off the retaining pin and remove from the saw.

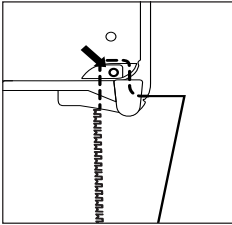

FITTING A BLADE

Place the blade with the tooth protector fitted over the location pin. The blade teeth should be facing the handle.

Rotate the blade through 90° until it is fully located in the slot and the location pin is in the locked position.

To ensure the blade is securely fitted try to remove without pressing the blade release button.

Remove the tooth protector, your saw is now ready for use.

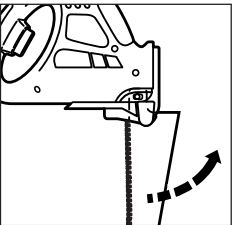

Note: If you are unable to fit the blade, check if the location pin is in the correct position as shown below. If it is not, keep the blade release button depressed and use a screwdriver to turn the location pin into the correct position.

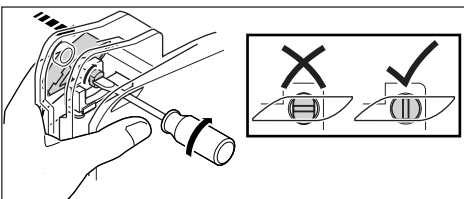

OPERATING YOUR SCORPION SAW

Variable speed trigger switch

Your Scorpion Saw is equipped with a variable speed trigger switch that allows you greater control over start of cut, rate of cut and breakthrough of cut.

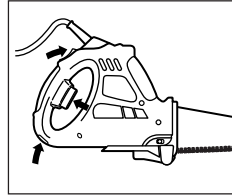

To switch your Scorpion Saw on, push lock-off button (2) and squeeze the on/off variable speed trigger switch (1). To switch off, release the trigger, the unit will automatically lock-off.

Standard Mode

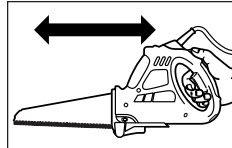

To obtain the best results from your Scorpion Saw, use the same backward and forward movement you would employ with a traditional hand saw.

This will enable a quicker cleaner cut.

Operating in Jigsaw Mode

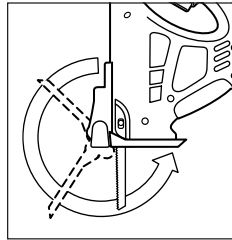

Disconnect unit from power supply. Remove blade, rotate shoe through 270° and secure in position. Fit curve cutting blade.

Remove tooth protector and your Scorpion Saw is now ready for use.

Cutting Metal

Your Scorpion Saw can be used for cutting light gauge ferrous and non-ferrous metals such as copper, brass, aluminium, etc. See recommended materials.

It is advisable when cutting thin sheet to clamp a backing sheet of soft wood or plywood to the work as this will enable you to obtain a cleaner cut. Both metal and wood backing are sawn together. Do not force the cutting blade into the metal as this will reduce the life of the blade and possibly damage the motor. Cutting thin metal will take longer than cutting even a relatively thick piece of wood, so do not be tempted to speed up the operation by forcing the saw. Spread a thin film of oil along the proposed cutting line before cutting.

Only use the metal cutting blade for this purpose.

RECOMMENDED MATERIALS

Recommended materials	Capacity
Large capacity blade	
Soft wood	Up to 100mm x 100mm
Plastic soil pipe	Up to 125mm Ø
Curve cutting blade	
Worktop	Up to 50mm
Metal cutting blade	
Ferrous/non-ferrous metals	Up to 3mm thick

CLEANING

Disconnect your Scorpion Saw from the power supply. Use only mild soap and a slightly damp cloth to clean your Scorpion Saw. Many household cleaners contain chemicals which could seriously damage the plastic. Also, do not use petrol, turpentine, lacquer or paint thinners or similar products. Never let any liquid get inside the tool and never immerse any part of your Scorpion Saw into liquid.

EC DECLARATION OF CONFORMITY

We declare that unit: **KS890E** conforms to
 98/37/EC, 89/336/EEC, EN55014,
 73/23/EEC, EN50144, EN61000
 A weighted sound pressure 87dB (A)
 A weighted sound power 100dB (A)
 Hand/arm weighted vibration 3.4m/s²



Kevin Hewitt
 Director of Consumer Engineering
 Spennymoor, County Durham DL16 6JG,
 United Kingdom

The Black & Decker policy is one of continuous improvement to our product and as such we reserve the right to change the product specification without prior notice.

European Patent Application Numbers

993 102 62.3
 993 102 61.5
 993 102 63.1

Design Application Numbers

Country	Application Number
China	99309679.4
China	99309680.8
Germany	499006043.1
Denmark	0746/99
Denmark	0745/99
France	004021
France	994024
GB	2080023
GB	2080024
Italy	M1990000372
Italy	M1990000372
Sweden	99-1132
Sweden	99-1133
US	29/106775

Manuale utente della sega Scorpion

NORME DI SICUREZZA GENERALI

Attenzione! Quando utilizzate utensili elettrici, seguite le normali precauzioni di sicurezza per ridurre il rischio di incendio, scosse elettriche o di lesioni personali.

Leggete attentamente tutte le istruzioni contenute nel presente manuale prima di utilizzare l'utensile.

Conservatele con cura.

Per un corretto e sicuro utilizzo:

- **Tenete pulita l'area di lavoro.** Disordine e detriti sono causa di incidenti.
- **Fate attenzione a dove lavorate.** Non esponete gli utensili alla pioggia e non lavorate in posti bagnati e umidi. Illuminate bene l'area di lavoro. Non utilizzate gli utensili dove c'è il rischio di causare incendi o esplosioni.
- **Precauzioni per evitare scosse elettriche.** Evitare dove possibile, contatti del corpo con superfici con messa a terra es. tubi, radiatori, cucine, frigoriferi.
- **Tenete lontani i bambini.** Non permettete agli estranei di toccare l'utensile o il cavo elettrico. Tutti gli estranei vanno tenuti lontani dall'area di lavoro.
- **Riponete l'utensile in un luogo adatto.** Quando non viene utilizzato, l'utensile deve essere tenuto in un luogo asciutto e sicuro e in un ambiente chiuso, fuori dalla portata dei bambini.
- **Non forzate l'utensile.** Esso eseguirà in modo migliore e con maggiore sicurezza il compito per il quale è stato progettato.
- **Usare l'utensile giusto.** Non cercare di usare accessori od utensili piccoli per svolgere un lavoro per il quale ci vuole un utensile per servizio pesante. Non usare l'utensile per scopi diversi da quelli a cui è destinato; ad esempio, non usare una sega circolare od una sega Scorpion per tagliare rami o tronchi d'albero.
- **Utilizzate un abbigliamento corretto.** Non portate abiti svolazzanti o gioielli in quanto potrebbero restare incastrati nelle parti mobili dell'utensile. Per lavori esterni si consiglia l'utilizzo di guanti di gomma e di scarpe anti-sdruciolio. Se avete i capelli lunghi usate un copricapo.
- **Usate occhiali protettivi.** Indossate anche una mascherina protettiva se durante il lavoro si genera pulviscolo o se usate l'utensile in spazi ristretti.
- **Usate correttamente il cavo.** Non trasportate mai l'utensile tenendolo per il cavo. Non togliete la spina dalla presa tirandola per il cavo. Tenete il cavo lontano da fonti di calore, olii e bordi affilati.
- **Bloccate il pezzo di lavoro.** Utilizzate morsetti o

morsetti da banco per fissare il pezzo in lavorazione.

E' più sicuro infatti che tenerlo con le mani e consente un migliore controllo dell'utensile.

- **Non sporgetevi.** Mantenete sempre un appoggio sicuro ed un equilibrio corretto durante il lavoro.
- **Abbate cura dei vostri utensili.** Manteneteli affilati e puliti per ottenere prestazioni migliori e più sicure. Seguite le istruzioni per la manutenzione e la sostituzione degli accessori. Ispezionate il cavo periodicamente e, se danneggiato, fatelo sostituire da un centro di riparazioni autorizzato. Ispezionate la prolunga periodicamente e sostituirla se è danneggiata. Mantenete le impugnature asciutte e pulite, in particolare da macchie di olio o di grasso.
- **Disinserite l'utensile.** Disinseritelo quando non lo utilizzate, prima della manutenzione o durante la sostituzione degli eventuali accessori. Controllate che questi siano compatibili con lo specifico utensile utilizzato.
- **Togliete sempre le chiavi di servizio.** Prima di accendere l'utensile, nel caso siano previste chiavi di servizio, assicuratevi sempre di rimuoverle.
- **Evitate avviamenti accidentali.** Non trasportate l'utensile con la spina inserita tenendo il dito sull'interruttore. Assicuratevi che l'interruttore sia disinserito quando inserite la spina.
- **Usate prolunghes per l'esterno.** Quando l'utensile è usato all'esterno, usate solo prolunghes apposite per lavori esterni e certificate per tale uso.
- **Siate sempre accorti.** Fate attenzione a ciò che state facendo. Usate il buon senso. Non utilizzate elettroaccessori se vi sentite stanchi.
- **Collegate le parti per l'aspirazione della polvere.** Se gli utensili sono provvisti di parti per l'aspirazione della polvere o di altre parti aggiuntive, assicuratevi che queste siano ben collegate prima di utilizzarli, in particolare negli spazi ristretti.
- **Controllate le parti danneggiate.** Prima di ogni utilizzo, controllate che l'utensile, le difese e le altre parti siano in ordine e possano operare correttamente. Controllate l'allineamento delle parti mobili ed il loro collegamento. Controllate eventuali rotture, il montaggio dei vari componenti e ogni altra condizione che possa pregiudicare il corretto funzionamento dell'utensile. Le parti eventualmente rotte devono essere sostituite o correttamente riparate da un centro di assistenza autorizzato. Fate sostituire da un centro autorizzato anche gli eventuali interruttori difettosi. Non utilizzate

l'utensile se l'interruttore non funziona correttamente.

- **Attenzione!** L'utilizzo di accessori non indicati in questo manuale può essere causa di incidenti.
- **Fate riparare il vostro utensile da personale qualificato.** Il sistema elettrico di questo utensile è conforme alle principali norme di sicurezza. Le riparazioni devono essere effettuate da personale autorizzato, utilizzando parti di ricambio originali. Diversamente, ciò potrebbe comportare gravi lesioni personali all'utilizzatore.

Conservate con cura queste istruzioni!

DOPIO ISOLAMENTO



Il vostro utensile è a doppio isolamento. Ciò significa che tutte le parti metalliche esterne sono isolate elettricamente dalla rete elettrica. Questo si ottiene inserendo almeno due barriere isolanti tra i componenti elettrici e quelli meccanici rendendo inutile il collegamento a terra. **Nota:** Il doppio isolamento non esime dal seguire le normali norme di sicurezza durante l'uso. Il sistema di isolamento è una ulteriore protezione contro danni causati da un possibile mal-funzionamento dell'isolamento elettrico all'interno dell'utensile.

SICUREZZA NEL COLLEGAMENTO ELETTRICO

Assicuratevi che l'alimentazione sia compatibile con quella indicata sulla targa dell'utensile

CAVO DI PROLUNGA

È possibile usare un cavo di prolunga fino a 30 m senza alcuna perdita di potenza.

Nota: La prolunga non deve essere utilizzata se non strettamente necessaria. L'uso di una prolunga non adatta può risultare causa di incendi o scosse elettriche. Sel'uso della prolunga è necessario, assicuratevi che sia ben collegata ed in buone condizioni.

PROTEZIONE DELL'AMBIENTE



Black & Decker offre ai suoi clienti la possibilità di riciclare i prodotti Black & Decker che hanno esaurito la loro vita di servizio. Il servizio viene offerto gratuitamente. Per utilizzarlo, è sufficiente restituire il prodotto a qualsiasi tecnico autorizzato, incaricato della raccolta per conto dell'azienda.

Per individuare il tecnico autorizzato più vicino, rivolgersi alla sede Black & Decker locale, presso il recapito indicato nel presente manuale.

Altrimenti un elenco completo di tutti i tecnici autorizzati Black & Decker e i dettagli completi sui contatti e i servizi post-vendita sono disponibili su Internet presso: www.2helpU.com.

GARANZIA

Certa della qualità dei suoi prodotti, Black & Decker offre una garanzia eccezionale. Il presente certificato di garanzia è complementare ai diritti statutari e non li pregiudica in alcun modo. La garanzia è valida entro il territorio degli Stati membri dell'Unione Europea e dell'EFTA (European Free Trade Area).

Se un prodotto Black & Decker risulta difettoso per qualità del materiale, della costruzione o per mancata conformità entro 24 mesi dalla data di acquisto, Black & Decker garantisce la sostituzione delle parti difettose, provvede alla riparazione dei prodotti se ragionevolmente usurati oppure alla loro sostituzione, in modo da ridurre al minimo il disagio del cliente a meno che:

- Il prodotto non sia stato destinato ad usi commerciali, professionali o al noleggio;
- Il prodotto non sia stato usato in modo improprio o scorretto;
- Il prodotto non abbia subito danni causati da oggetti o sostanze estranee oppure incidenti;
- Il prodotto non abbia subito tentativi di riparazione non effettuati da tecnici autorizzati né dall'assistenza Black & Decker.

Per attivare la garanzia è necessario esibire la prova comprovante l'acquisto al venditore o al tecnico autorizzato. Per individuare il tecnico autorizzato più vicino, rivolgersi alla sede Black & Decker locale, presso il recapito indicato nel presente manuale. Altrimenti un elenco completo di tutti i tecnici autorizzati Black & Decker e i dettagli completi sui contatti e i servizi post-vendita sono disponibili su Internet presso: www.2helpU.com.

ACCESSORI

Le prestazioni di ogni utensile dipendono dal tipo di accessorio usato. Gli accessori Black & Decker sono prodotti in linea con standard di alta qualità e sono progettati per ottimizzare le prestazioni dell'utensile. Acquistare un accessorio Black & Decker vi assicurerà la massima resa del vostro utensile Black & Decker. Per avere informazioni dettagliate sulla gamma di lame e accessori disponibili, contattate il rivenditore o il Centro di Assistenza più vicino a casa vostra.

ITALIANO

INFORMAZIONI TECNICHE

Il livello di rumore generato da questo utensile è in linea con la normativa CEE. Se nonostante ciò, dovesse risultare per voi eccessivo, vi raccomandiamo di adottare le misure di protezione adatte. Questo dovrebbe normalmente verificarsi con un livello di rumore superiore a 85dB (A).

	KS890E
Volt (V)	230
Watt	400
Corrente (A)	1,8
Corse al minuto (/min)	0-5500
Corsa (mm)	10

CARATTERISTICHE

1. Interruttore di velocità variabile
2. Pulsante di blocco
3. Scarpa
4. Aspirazione polvere
5. Sgancio lama
6. Impugnatura morbida
7. Posizione seconda mano
8. Lama di grande capacità
9. Lama per il taglio curvo
10. Lama per il taglio del metallo

La sega Scorpion include alcune o tutte di queste caratteristiche.

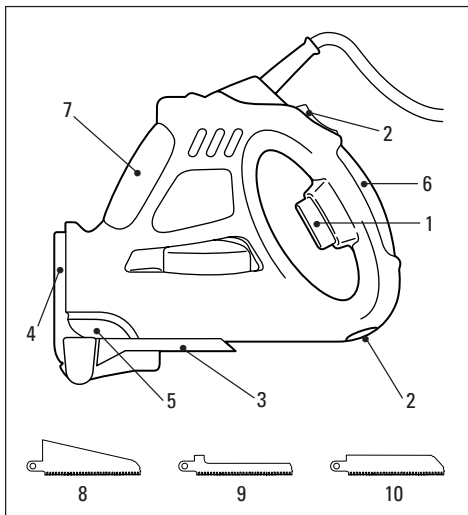

Nota: questo manuale utente copre anche i numeri di catalogo con un suffisso alfabetico. Per ulteriori dettagli sul prodotto leggere le informazioni riportate sulla confezione.

PRIMA DI USARE LA SEGA BISOGNA RIFLETTERE!

Prima di iniziare il taglio, assicurarsi che l'area dove si intende effettuare il taglio sia assolutamente sgombra da ostacoli, particolarmente sul lato opposto del taglio. Se si usa la sega con una mano, assicurarsi sempre che la mano libera sia lontana dall'area di taglio.

SMONTAGGIO E MONTAGGIO DELLA LAMA

La sega Scorpion ha un nuovo meccanismo di blocco della lama. Prima di usare la sega, l'utente deve familiarizzarsi con la procedura di rimozione della lama e di montaggio della lama saldamente nella sega. Assicurarsi sempre che la sega sia scollegata dalla rete elettrica quando si deve cambiare la lama. Assicurarsi sempre che la protezione della dentellatura sia installata quando si deve cambiare la lama.

RIMOZIONE DELLA LAMA

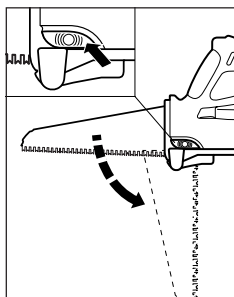

Assicurarsi che la lama si sia raffreddata dopo l'uso. Premere a fondo e mantenere premuto la parte posteriore del pulsante di sgancio della lama, mantenere fermo il retro della lama e ruotare quest'ultima di 90°, come mostrato in figura. Sfilare la lama lateralmente dal perno

di fissaggio e toglierla dalla sega.

MONTAGGIO DELLA LAMA

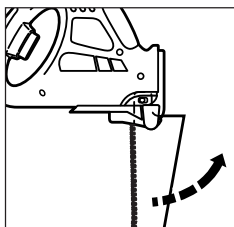
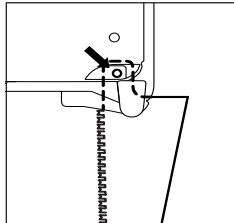

Collocare la lama, con la protezione della dentellatura montata, sul perno di posizionamento. I denti della lama devono essere rivolti verso l'impugnatura. Ruotare la lama di 90° fino a che non sia completamente ubicata nella scanalatura ed il perno di posizionamento si trovi nella posizione bloccata. Per controllare che la lama sia correttamente montata, provare a

toglierla senza premere il pulsante di sgancio. Togliere la protezione della dentellatura, la sega è ora pronta per l'uso.

Nota: se non si riesce ad installare la lama, controllare che il perno di riferimento sia nella posizione corretta, come mostrato di seguito. In caso negativo, mantenere premuto il pulsante per sganciare la lama e, con un cacciavite, ruotare il perno di riferimento finché raggiunge la posizione corretta.

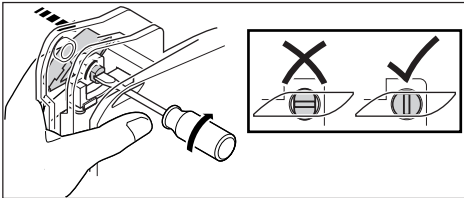

USO DELLA SEGA SCORPION

Interruttore a grilletto di velocità variabile

La sega Scorpion è munita di un interruttore a grilletto di velocità variabile che consente all'utente di esercitare un maggiore controllo sull'inizio del taglio, la velocità di taglio e la conclusione del taglio.

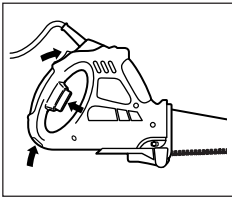

Per accendere la sega Scorpion, premere il pulsante di blocco (2) e schiacciare l'interruttore a grilletto (1) di velocità variabile. Per spegnerla, lasciare andare il grilletto, la

sega si bloccherà automaticamente nella condizione spenta.

Modo standard

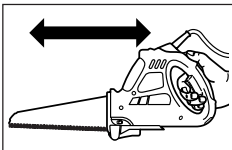

Per ottenere i migliori risultati con la sega Scorpion, adottare lo stesso movimento avanti e indietro che si adotterebbe con una

tradizionale sega manuale. Ciò consentirà di ottenere un taglio più rapido e più preciso.

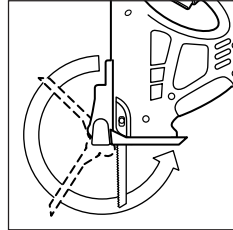

Funzionamento nel modo seghetto alternativo

Staccare la sega dalla rete di alimentazione elettrica. Togliere la lama, ruotare la scarpa di 270° e fissarla in posizione. Montare la

lama per il taglio curvo. Togliere la protezione della dentellatura e la sega Scorpion è pronta per l'uso.

Taglio del metallo

La sega Scorpion può essere usata per tagliare metalli ferrosi e non ferrosi di piccolo spessore come rame, ottone, alluminio, eccetera. Consultare i materiali consigliati. Quando si taglia una lamiera sottile è consigliabile bloccare un pannello di supporto di legno dolce o compensato al pezzo di lavoro, in quanto ciò consentirà di ottenere un taglio più netto. Non forzare la lama nel metallo, poiché ciò ridurrà la durata della lama e potrebbe danneggiare il motore. Il taglio di metallo sottile richiederà più tempo del taglio di un pezzo di legno anche relativamente più spesso, per cui non bisogna lasciarsi prendere dalla tentazione di accelerare l'operazione forzando la sega. Applicare un velo d'olio sulla linea di taglio prevista, prima di procedere con il taglio. Per questo tipo di impiego usare esclusivamente la lama per il taglio del metallo.

MATERIALI CONSIGLIATI

Materiali consigliati	Capacità
-----------------------	----------

Lama di grande capacità

Legno dolce	Fino a 100 mm x 100 mm
Tube in plastica	Fino a 125 mm di diametro

Lama per il taglio curvo

Piano di lavoro	Fino a 50 mm
-----------------	--------------

Lama per il taglio del metallo

Metalli ferrosi/non-ferrosi	Fino a 3 mm di spessore
-----------------------------	-------------------------

PULIZIA

Scollegare la sega Scorpion dalla rete di alimentazione elettrica. Usare solo sapone neutro ed un panno leggermente umido per pulire la sega Scorpion. Molti detersivi per uso domestico contengono sostanze chimiche che potrebbero danneggiare seriamente la plastica. Inoltre, non usare benzina, trementina, lacca o solventi per vernici o prodotti simili.

ITALIANO

Evitare assolutamente qualsiasi infiltrazione di liquidi nell'utensile e non immergere mai qualsiasi parte della sega in alcun liquido.

DICHIARAZIONE DI CONFORMITÀ EC

Si dichiara che i prodotti: **KS890E** sono conformi a

98/37/EC, 89/336/EEC, EN55014,

73/23/EEC, EN50144, EN61000

Pressione sonora 87dB (A)

Potenza sonora 100dB (A)

Livello di vibrazione mano-braccio 3.4m/s²



Kevin Hewitt

Direttore di Ricerca e Sviluppo

Spennymoor, County Durham DL16 6JG,

United Kingdom

La politica della Black & Decker è di migliorare continuamente i propri prodotti, per cui l'azienda si riserva il diritto di cambiare le caratteristiche del prodotto senza previa comunicazione.

Numeri delle domande di brevetto europeo

993 102 62.3

993 102 61.5

993 102.63.1

Numeri delle domande di brevetto nazionale

Paese	Numero della domanda
China	99309679.4
China	99309680.8
Germany	499006043.1
Denmark	0746/99
Denmark	0745/99
France	004021
France	994024
GB	2080023
GB	2080024
Italy	M1990000372
Italy	M1990000372
Sweden	99-1132
Sweden	99-1133
US	29/106775

Skorpionsäge - Bedienungsanleitung

SICHERHEITSHINWEISE

Achtung! Beim Arbeiten mit elektrischen Geräten sollten Sie die folgenden vorbeugenden Sicherheitsrichtlinien unbedingt einhalten, um die Gefahr von Feuer, elektrischem Schlag und körperlichen Verletzungen zu vermeiden.

Für sicheres Arbeiten:

- **Halten Sie Ihren Arbeitsbereich in Ordnung.** Unordnung im Arbeitsbereich erhöht die Unfallgefahr.
- **Berücksichtigen Sie Umgebungseinflüsse.** Setzen Sie Elektrowerkzeuge nicht dem Regen aus. Benutzen Sie Elektrowerkzeuge nicht in feuchter oder nasser Umgebung. Sorgen Sie für gute Beleuchtung. Benutzen Sie Elektrowerkzeuge nicht in Bereichen, wo Feuer- oder Brandgefahr bestehen könnte.
- **Schützen Sie sich vor elektrischem Schlag.** Vermeiden Sie Körperberührung mit geerdeten Teilen, zum Beispiel mit Rohren, Heizkörpern, Herden, Kühlschränken. Bei extremen Einsatzbedingungen (z. B. hohe Feuchtigkeit, Entwicklung von Metallstaub usw.) kann die elektrische Sicherheit durch Vorschalten eines Trenntransformators oder eines Fehlerstrom-(FI)-Schutzschalters erhöht werden.
- **Halten Sie Kinder fern.** Lassen Sie andere Personen nicht das Werkzeug oder Kabel berühren, halten Sie sie von Ihrem Arbeitsbereich fern.
- **Bewahren Sie Ihre Werkzeuge sicher auf.** Unbenutzte Werkzeuge sollten in trockenen, verschlossenen Räumen und für Kinder nicht erreichbar aufbewahrt werden.
- **Überlasten Sie Ihr Werkzeug nicht.** Sie arbeiten besser und sicherer im angegebenen Leistungsbereich.
- **Verwenden Sie das richtige Werkzeug.** Führen Sie Arbeiten für Hochleistungswerkzeuge nicht mit kleinen Werkzeugen oder Vorsatzgeräten durch. Verwenden Sie Werkzeuge nur für den für diese bestimmten Zweck; tragen Sie daher z. B. zum Fällen von Bäumen oder Zersägen von Holzstämmen keine Kreis- oder Skorpionsäge.
- **Tragen Sie geeignete Arbeitskleidung.** Tragen Sie keine weite Kleidung oder Schmuck. Sie können von beweglichen Teilen erfaßt werden. Bei Arbeiten im Freien sind Gummihandschuhe und rutschfestes Schuhwerk empfehlenswert. Tragen Sie bei langen Haaren ein Haarnetz.
- **Benutzen Sie eine Schutzbrille.** Verwenden Sie eine Atemmaske bei stauberzeugenden Arbeiten.
- **Zweckentfremden Sie nicht das Kabel.** Tragen Sie das Werkzeug nicht am Kabel, und benutzen Sie es nicht, um den Stecker aus der Steckdose zu ziehen. Schützen Sie das Kabel vor Hitze, Öl und scharfen Kanten.

- **Sichern Sie das Werkstück.** Benutzen Sie Spannvorrichtungen oder einen Schraubstock, um das Werkstück festzuhalten. Es wird damit sicherer gehalten als von Ihrer Hand und ermöglicht die Bedienung der Maschine mit beiden Händen.
- **Sorgen Sie für sicheren Stand.** Vermeiden Sie unnormale Körperhaltungen. Sorgen Sie für sicheren Stand, und halten Sie jederzeit das Gleichgewicht.
- **Pflegen Sie Ihre Werkzeuge mit Sorgfalt.** Halten Sie Ihre Werkzeuge scharf und sauber, um gut und sicher zu arbeiten. Befolgen Sie die Wartungsvorschriften und die Hinweise für Werkzeugwechsel. Kontrollieren Sie regelmäßig den Stecker und das Kabel, und lassen Sie diese bei Beschädigung von einem anerkannten Fachmann erneuern. Kontrollieren Sie Verlängerungskabel regelmäßig, und ersetzen Sie beschädigte. Halten Sie Handgriffe trocken und frei von Öl und Fett.
- **Ziehen Sie den Netzstecker.** Nach der Benutzung, vor der Wartung und für den Zubehörwechsel von - zum Beispiel - Sägeblättern, Bohrern, Messern usw.
- **Vermeiden Sie unbeabsichtigten Anlauf.** Tragen Sie keine an das Stromnetz angeschlossenen Werkzeuge mit dem Finger am Schalter. Vergewissern Sie sich, daß der Schalter beim Anschluß an das Stromnetz ausgeschaltet ist.
- **Verlängerungskabel im Freien.** Verwenden Sie im Freien nur dafür zugelassene und entsprechend gekennzeichnete Verlängerungskabel.
- **Seien Sie stets aufmerksam.** Beobachten Sie Ihre Arbeit. Gehen Sie vernünftig vor. Verwenden Sie das Werkzeug nicht, wenn Sie unkonzentriert sind.
- **Kontrollieren Sie Ihr Gerät auf Beschädigungen.** Vor weiterem Gebrauch des Werkzeugs sind die Schutzeinrichtungen oder leicht beschädigte Teile sorgfältig auf ihre einwandfreie und bestimmungsgemäße Funktion zu überprüfen. Überprüfen Sie, ob die Funktion beweglicher Teile in Ordnung ist, ob sie nicht klemmen oder ob Teile beschädigt sind. Sämtliche Teile müssen richtig montiert sein und alle Bedingungen erfüllen, um den einwandfreien Betrieb des Gerätes zu gewährleisten. Beschädigte Schutzvorrichtungen und Teile sollen sachgemäß durch eine Kundendienstwerkstatt repariert oder ausgewechselt werden, soweit nichts anderes in den Betriebsanleitungen angegeben ist. Beschädigte Schalter müssen in einer Kundendienstwerkstatt ersetzt werden. Benutzen Sie keine Werkzeuge, bei denen sich der Schalter nicht ein- und ausschalten läßt.

DEUTSCH

- **Achtung!** Zu Ihrer eigenen Sicherheit benutzen Sie nur Zubehör und Zusatzgeräte, die in der Bedienungsanleitung angegeben oder vom Werkzeughersteller empfohlen oder angegeben werden. Der Gebrauch anderer als der in der Bedienungsanleitung oder im Katalog empfohlenen Einsatzwerkzeuge oder Zubehörteile kann eine persönliche Verletzungsgefahr für Sie bedeuten.
- **Lassen Sie Ihr Gerät von anerkannten Fachleuten reparieren.** Das Elektrowerkzeug entspricht den geltenden Sicherheitsbestimmungen. Reparaturen sollen nur von qualifiziertem Personal mit Originalersatzteilen durchgeführt werden, da unsachgemäße Reparaturen Verletzungsgefahr für den Benutzer zur Folge haben können.

Bewahren Sie die Sicherheitshinweise gut auf!

ZWEIFACH-ISOLIERUNG



Ihr Gerät ist voll isoliert. Das bedeutet, daß zwei voneinander unabhängige Isolierungsvorkehrungen Sie davor schützen, mit stromführenden Metallteilen in Berührung zu kommen. Dies wird erreicht, indem man eine Isolierbarriere zwischen den elektrischen Teilen und den mechanischen Teilen platziert. Dadurch stellt die Zweifach - Isolierung für Sie einen guten Schutz vor einem elektrischen Schlag dar.

ELEKTRISCHE SICHERHEIT

Vergewissern Sie sich, daß Ihre Netzspannung der auf dem Typenschild angegebenen Spannung entspricht. Das Werkzeug ist mit einem zweipoligen Kabel und Stecker ausgerüstet.

VERLÄNGERUNGSKABEL

Bis zu 30m dreiadriges Verlängerungskabel können ohne wesentlichen Leistungsverlust verwendet werden.

Hinweis: Verwenden Sie nur wenn unbedingt erforderlich ein Verlängerungskabel. Der Einsatz eines nicht korrekten Verlängerungskabels kann zu Brandgefahr oder einem elektrischen Schlag führen. Wenn ein Verlängerungskabel verwendet werden muß, achten Sie auf die korrekte Verdrahtung und seinen guten Betriebszustand.

UMWELTSCHUTZ



Black & Decker nimmt Ihre ausgedienten Black & Decker Geräte gern zurück und sorgt für eine umweltfreundliche Entsorgung. Diese Dienstleistung ist für Sie kostenlos.

Um diese Dienstleistung in Anspruch zu nehmen, geben Sie das Gerät bitte bei einer autorisierten Reparaturwerkstatt ab, die für uns die Einsammlung übernimmt.

Die Adresse des zuständigen Büros von Black & Decker finden Sie in dieser Anleitung, darüber läßt sich die nächstgelegene Vertragswerkstatt ermitteln. Außerdem ist eine Liste der Vertragswerkstätten und aller Kundendienststellen von Black & Decker sowie der zuständigen Ansprechpartner im Internet zu finden unter: www.2helpU.com.

GARANTIE

Black & Decker vertraut auf die Qualität der eigenen Geräte und bietet dem Käufer eine außergewöhnliche Garantie. Diese Garantiezusage versteht sich unbeschadet der gesetzlichen Gewährleistungsansprüche und schränkt diese keinesfalls ein. Sie gilt in sämtlichen Mitgliedsstaaten der Europäischen Union und der Europäischen Freihandelszone EFTA.

Tritt innerhalb von 24 Monaten ab Kaufdatum an einem Gerät von Black & Decker ein auf Material- oder Verarbeitungsfehler zurückzuführender Mangel auf, garantiert Black & Decker den Austausch defekter Teile, die Reparatur von Geräten mit üblichem Verschleiß bzw. den Austausch eines mangelhaften Geräts, ohne den Kunden dabei mehr als unbedingt nötig in Anspruch zu nehmen, allerdings vorbehaltlich folgender Ausnahmen:

- wenn das Gerät gewerblich, beruflich oder im Verleihgeschäft benutzt wurde;
- wenn das Gerät mißbräuchlich verwendet oder mit mangelnder Sorgfalt behandelt wurde;
- wenn das Gerät durch irgendwelche Fremdeinwirkung beschädigt wurde;
- wenn ein unbefugter Reparaturversuch durch anderes Personal als das einer Vertragswerkstatt oder des Black & Decker-Kundendienstes unternommen wurde.

Zur Inanspruchnahme dieser Garantie ist dem Verkäufer bzw. der Vertragswerkstatt ein Kaufnachweis vorzulegen. Der Kaufnachweis muß Kaufdatum und Gerätetyp beschreiben. Die Adresse des zuständigen Büros von Black & Decker steht in dieser Anleitung, darüber läßt sich die nächstgelegene

Vertragswerkstatt ermitteln. Außerdem ist eine Liste der Vertragswerkstätten und aller Kundendienststellen von Black & Decker sowie der zuständigen Ansprechpartner im Internet zu finden unter: **www.2helpU.com**.

ZUBEHÖR

Benutzen Sie nur original Black & Decker Zubehör um eine optimale Leistung Ihres Gerätes sicherzustellen.

TECHNISCHE DATEN

Der Geräuschpegel Ihres Gerätes entspricht den Bestimmungen der Europäischen Gemeinschaft. Zum Schutz Ihres Gehörs und wenn Sie den Geräuschpegel als unangenehm empfinden - normalerweise ist das bei einem Geräuschpegel von über 85dB (A) der Fall- wird ein angemessener Gehörschutz empfohlen.

KS890E

Volt (V)	230
Watt	400
Strom (A)	1.8
SPM (/mm)	0-5500
Hub (mm)	10

MERKMALE

1. Geschwindigkeitsschalter
2. Verriegelungstaste
3. Auflageplatte
4. Staubgebläse
5. Sägeblattfreigabe
6. Weicher Griff
7. Zweite Handposition
8. Hochleistungssägeblatt
9. Bogensägeblatt
10. Metallsägeblatt

Ihre Skorpionsäge weist einige oder alle dieser Merkmale auf.

Anmerkung: Diese Bedienungsanleitung bezieht sich auch auf die Katalognummern mit einem Buchstabensuffix. Wir verweisen auf die Details auf dem Verpackungskarton Ihres Geräts.

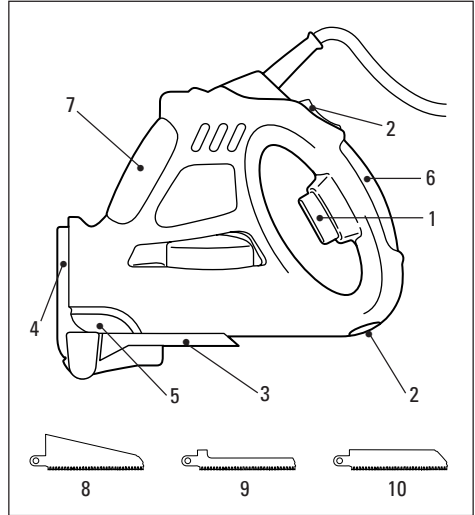

VOR DEM GEBRAUCH DER SÄGE FOLGENDES ERWÄGEN!

Stellen Sie vor dem Sägen des jeweiligen Bereichs sicher, daß keine Hindernisse vorhanden sind, besonders nicht auf der Unterseite des Schnitts. Wenn Sie die Säge mit einer Hand verwenden, dann stellen Sie immer sicher, daß Ihre freie Hand nicht in den Arbeitsbereich gerät.

ABNAHME & WIEDEREINSATZ DES SÄGEBLATTS

Ihre Skorpionsäge hat einen Sägeblattklemmechanismus. Machen Sie sich vor Verwendung der Säge mit dem sicheren Abnehmen und Wiedereinsetzen des Sägeblatts vertraut. Stellen Sie beim Austausch des Sägeblatts immer sicher, daß das Gerät nicht an den Strom angeschlossen ist.

Stellen Sie beim Austausch des Sägeblatts immer sicher, daß der Sägezahnschutz angebracht ist.

ABNAHME DES SÄGEBLATTS

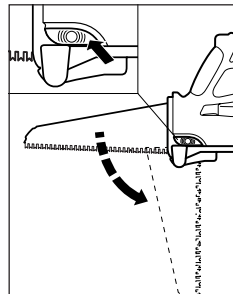

Sicherstellen, daß sich das Sägeblatt nach dem Gebrauch abgekühlt hat. Drücken Sie die hintere Seite der Blattfreigabetaste ganz nieder und halten Sie den hinteren Teil des Sägeblatts und rotieren Sie das Blatt um 90°, wie dies auf

DEUTSCH

der Abbildung ersichtlich ist. Schieben Sie das Sägeblatt seitwärts vom Haltestift und nehmen Sie es von der Säge ab.

EINSETZEN DES SÄGEBLATTS

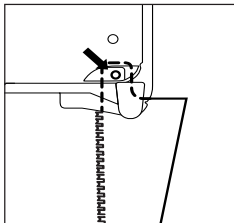

Bringen Sie das Sägeblatt mit angebrachtem Sägezahnschutz über dem Positionsstift in Position. Die Sägezähne sollten auf den Griff zeigen. Rotieren Sie das Blatt um 90°, bis es richtig im Schlitz sitzt und der Positionsstift in der verriegelten Position ist. Um sicherzustellen, daß das Blatt sicher sitzt, versuchen Sie, es ohne Drücken der Freigabetaste zu

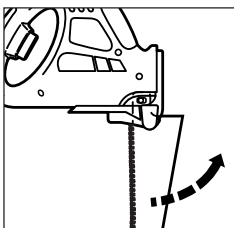

entfernen. Nach dem Entfernen des Sägezahnschutzes ist die Säge einsatzbereit.

Hinweis: Sollte es nicht möglich sein, das Sägeblatt anzubringen, prüfen Sie, ob sich der Führungsstift in der richtigen Lage wie unten abgebildet befindet. Ist dies nicht der Fall, halten Sie den Entriegelungsknopf gedrückt, und drehen Sie den Führungsstift mit einem Schraubenzieher in die richtige Lage.

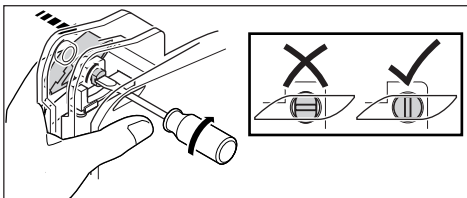

ARBEITEN MIT DER SKORPIONSÄGE

Geschwindigkeitsschalter

Die Skorpionsäge hat einen Geschwindigkeitsschalter, der beim Beginn des Sägens und beim Durchstich eine größere Kontrolle vermittelt.

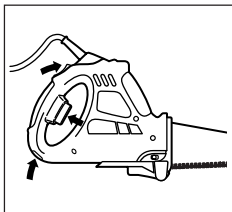

Drücken Sie zum Einschalten der Säge die Entriegelungstaste (2) und drücken Sie den Ein-/Ausgeschwindigkeitsschalter (1). Lassen Sie zum Ausschalten den Schalter los, wonach sich das Gerät

automatisch abschaltet.

Standardbetrieb

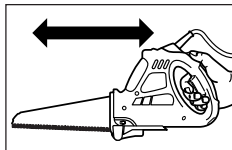

Um mit der Skorpionsäge die besten Ergebnisse zu erzielen, sollten Sie dieselben Vor- und Rückwärtsbewegungen wie bei einer

traditionellen Handsäge durchführen. Hierdurch erzielen Sie einen schnelleren, saubereren Schnitt.

Betrieb als Schweißsäge

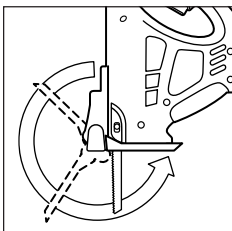

Trennen Sie das Gerät von der Stromzufuhr. Nehmen Sie das Sägeblatt ab und rotieren Sie die Auflageplatte um 270° und sichern sie in dieser Position ab. Setzen Sie das

Bogensägeblatt ein. Nach dem Entfernen des Sägezahnschutzes ist die Säge einsatzbereit.

Das Sägen von Metall

Die Skorpionsäge kann zum Sägen von dünnem eisenhaltigem und nicht eisenhaltigem Metall, wie z.B. Kupfer, Messing, Aluminium usw. verwendet werden. Wir verweisen auf die empfohlenen Materialien. Beim Sägen eines dünnen Blechs empfehlen wir, daß dieses auf einer Unterlage aus Weichholz oder Sperrholz festgeklemmt wird, weil hierdurch ein sauberer Schnitt erzielt wird.

Metall und Unterlage werden zusammen gesägt. Treiben Sie das Sägeblatt nicht mit Gewalt in das Metall ein, da sich hierdurch die Lebensdauer des Blatts verkürzt und möglicherweise der Motor beschädigt wird. Das Sägen eines dünnen Metallblechs dauert länger als das Sägen eines sogar relativ dicken Holzstücks, und Sie sollten sich daher nicht versucht fühlen, den Vorgang zu beschleunigen, indem Sie die Säge mit Gewalt vorantreiben. Verteilen Sie vor dem Sägen einen dünnen Ölfilm entlang der Schnittlinie. Verwenden Sie zu diesem Zweck nur das Metallsägeblatt.

EMPFOHLENE MATERIALIEN

Empfohlene Materialien	Leistung
Hochleistungssägeblatt	
Weichholz	Bis zu 100mm x 100mm
Kunststoffabflußrohr	Bis zu 125mm Ø
Bogensägeblatt	
Arbeitsplatte	Bis zu 50mm
Metallsägeblatt	
Eisenhaltige/nicht eisenhaltige Metalle	Bis zu 3mm Dicke

REINIGUNG

Trennen Sie die Skorpionsäge von der Stromzufuhr. Verwenden Sie zum Reinigen des Geräts nur milde Seife und ein leicht feuchtes Tuch. Viele Haushaltsreinigungsmittel enthalten Chemikalien, welche den Kunststoff ernsthaft beschädigen könnten. Verwenden Sie zudem weder Benzin, Terpentin, Lack- oder Farbenverdünner oder ähnliche Produkte. Achten Sie darauf, daß keine Flüssigkeit in das Gerät gelangt und tauchen Sie keine Teile der Skorpionsäge in Flüssigkeiten ein.

EG KONFORMITÄTSERKLÄRUNG

Wir erklären hiermit, daß die folgenden Elektrowerkzeuge: **KS890E** der Richtlinie 98/37/EC, 89/336/EEC, EN55014, 73/23/EEC, EN50144, EN61000 entsprechen
Lpa (Schalldruck) 87dB (A)
Lpa (Schalleistung) 100dB (A)
Gewichteter Effektivwert der Beschleunigung 3.4m/s²



Kevin Hewitt
Director of Consumer Engineering
Spennymoor, County Durham DL16 6JG,
United Kingdom

Antragsnummern für europäisches Patent

993 102 62.3
993 102 61.5
993 102 63.1

Antragsnummern für Design

Land	Antragsnummer
China	99309679.4
China	99309680.8
Germany	499006043.1
Denmark	0746/99
Denmark	0745/99
France	004021
France	994024
GB	2080023
GB	2080024
Italy	M1990000372
Italy	M1990000372
Sweden	99-1132
Sweden	99-1133
US	29/106775

Guide d'utilisation de la scie Scorpion

RÈGLES DE SÉCURITÉ

Attention! Lorsque vous utilisez un appareil électroportatif, le respect systématique de ces quelques règles élémentaires de sécurité doit permettre de réduire les risques d'incendie, d'électrocution ou de blessures physiques. Assurez-vous d'avoir bien lu et assimilé ces règles avant de commencer à utiliser votre machine.

Pour une utilisation sans risque:

- **Gardez une zone de travail rangée.** Un endroit propre et rangé évite tout accident.
- **Prenez garde à l'environnement de travail.** Ne pas exposer les outils à la pluie. Ne pas les utiliser dans un endroit humide ou mouillé. S'assurer que la zone de travail est correctement éclairée. Ne jamais utiliser un outil électroportatif lorsqu'il y a risque d'incendie ou d'explosion.
- **Prenez garde au risque de décharge électrique.** Autant que possible, éviter les contacts directs avec des surfaces reliées à la terre (par exemple un réfrigérateur, un radiateur).
- **Tenez les enfants à l'écart.** Ne pas laisser d'autres personnes toucher l'outil ou le câble d'alimentation. Les tenir à l'écart de la zone de travail.
- **Rangez les outils après usage.** Après utilisation, l'outil doit être rangé dans un endroit sec et en hauteur ou sous clé, hors de portée des enfants.
- **Ne forcez pas sur l'outil.** L'outil fonctionnera mieux et avec plus de sécurité si vous l'utilisez au rythme pour lequel il a été conçu.
- **Utilisez l'outil qui convient.** Ne forcez pas de petits outils ou accessoires à faire le travail d'un outil de haute capacité. N'utilisez pas l'outil pour un usage auquel il n'est pas destiné. Par exemple, n'utilisez pas de scie circulaire ou de scie Scorpion pour couper des branches d'arbres ou des bûches.
- **Portez un habillement adapté.** Ne portez pas d'habits lâches ou de bijoux qui pourraient se prendre dans les parties mobiles de l'outil. Des gants en caoutchouc et des chaussures antidérapantes sont recommandés pour une utilisation en plein air. Accrochez vos cheveux.
- **Portez des lunettes de protection.** Portez un masque de protection ou anti-poussière si l'utilisation que vous faites de l'appareil dégage de la poussière ou se situe dans un endroit clos.
- **Ne maltraitez pas le cordon de raccordement.** Ne portez jamais l'outil par son cordon. Ne tirez jamais sur le cordon pour débrancher l'outil. Tenez toujours le cordon à l'abri de la chaleur et à l'écart de la partie coupante de l'outil.

- **Prenez garde au câble d'alimentation.** Utilisez des serre-joints ou un étau pour maintenir le matériau sur lequel vous travaillez. Cela est plus sûr que de tenir le matériau d'une main et vous permet d'avoir les deux mains libres pour faire fonctionner l'outil.
- **Veillez à bien rester en équilibre.** Soyez toujours en bon appui sur vos deux pieds et gardez l'équilibre à tout moment.
- **Entretenez bien vos outils.** Gardez les outils coupants, aiguisés et propres pour de meilleures performances en toute sécurité. Merci de suivre les instructions pour lubrifier ou changer les accessoires. Inspectez régulièrement le câble d'alimentation, et, s'il est endommagé, faites le réparer par un service après-vente agréé. Soyez également régulièrement attentif au cordon de rallonge. Remplacez-le si nécessaire. Maintenez les poignées de l'outil propres, sans huile ni graisse.
- **Débranchez l'outil.** Retirez la prise du secteur lorsque vous n'utilisez pas l'outil et à chaque fois que vous l'entretenez, que vous changez un accessoire comme les lames, les forets, les fers d'un rabot...
- **Enlevez les clés de serrage avant utilisation.** Avant de mettre en marche, prenez l'habitude de vérifier que les clés de serrage ne sont pas restées sur la machine mais sont bien rangées dans l'emplacement prévu à cet effet.
- **Évitez les démarrages intempestifs.** Ne prenez pas un appareil branché sur le secteur en posant le doigt sur la gâchette. Assurez-vous que l'interrupteur est sur la position arrêté avant de brancher votre outil.
- **Utilisez des rallonges spécialement prévues pour le plein air.** Lorsque vous utilisez un outil à l'extérieur, n'utilisez que des rallonges spécialement prévues pour le plein air.
- **Restez attentifs et concentrés sur votre travail.** Soyez attentifs à ce que vous faites. Faites preuve de bon sens. N'utilisez pas d'outil lorsque vous êtes fatigué.
- **Branchez votre outil sur un aspirateur.** S'il existe un mécanisme de connexion à un aspirateur, assurez-vous qu'il est correctement mis en place et utilisé, particulièrement dans un environnement clos.
- **Vérifiez si votre appareil est endommagé.** Avant de continuer à utiliser l'outil, la protection ou la partie de l'outil qui est endommagée doit être inspectée attentivement pour déterminer si l'outil peut encore fonctionner. Assurez-vous de l'alignement des parties mobiles, du bon serrage et du bon montage

des parties, et des autres éléments qui pourraient affecter son bon fonctionnement. Une protection ou toute autre partie endommagée doit être correctement réparée ou changée par un SAV agréé comme indiqué dans ce manuel. Faites également remplacer un interrupteur défectueux par un SAV agréé. N'utilisez jamais un outil dont l'interrupteur de mise en marche ne fonctionne pas.

- **Attention!** L'utilisation d'un accessoire ou d'un complément autre que ceux recommandés dans ce manuel d'utilisation peut provoquer des risques de blessures physiques.
- **Faites réparer votre outil par une personne qualifiée.** Cet outil électroportatif correspond aux règles de sécurité en vigueur. Sa réparation ne doit être prise en charge que par une personne qualifiée en utilisant des pièces détachées d'origine. Dans le cas contraire, ce peut être très dangereux pour l'utilisateur.

Conservez bien ces instructions!

DOUBLE ISOLATION



Votre outil est totalement isolé. Cela signifie que les parties métalliques externes sont isolées des sources électriques principales. Cela est possible grâce aux barrières isolantes placées entre les composants électriques et la partie mécanique, rendant ainsi inutile le branchement de cet outil sur une prise de terre.

Note: La double isolation ne dispense pas du bon respect des règles de sécurité pour l'utilisation de cet outil. Le système d'isolation renforce la protection contre les accidents pouvant résulter d'une éventuelle défaillance de l'isolation électrique à l'intérieur de l'outil.

SÉCURITÉ ÉLECTRIQUE

Assurez-vous que votre installation est au même voltage que celui indiqué sur la plaque signalétique. Cet outil est équipé avec un câble et une prise deux phases.

RALLONGES

Il est possible d'utiliser une rallonge à trois fils d'une longueur maximale de 30 m sans provoquer de coupure de courant inattendue.

Note: Une rallonge ne doit être utilisée que si elle est absolument nécessaire. L'utilisation d'un câble non approprié peut provoquer un risque d'incendie ou de décharge électrique. Si une rallonge doit être utilisée, assurez-vous qu'elle est correctement connectée.

PROTECTION DE L'ENVIRONNEMENT



Black & Decker fournit un dispositif permettant de recycler les produits Black & Decker lorsqu'ils ont atteint la fin de leur cycle de vie. Ce service est gratuit. Pour pouvoir profiter de ce service, veuillez retourner votre produit à un réparateur agréé qui se chargera de le collecter pour nous.

Pour connaître l'adresse du réparateur agréé le plus proche de chez vous, contactez le bureau Black & Decker à l'adresse indiquée dans ce manuel. Vous pourrez aussi trouver une liste des réparateurs agréés de Black & Decker et de plus amples détails sur notre service après-vente sur le site Internet à l'adresse suivante : www.2helpU.com.

GARANTIE

Black & Decker est confiant dans la qualité de ses produits et vous offre une garantie très étendue. Ce certificat de garantie est un document supplémentaire et ne peut en aucun cas se substituer à vos droits légaux. La garantie est valable sur tout le territoire des Etats Membres de l'Union Européenne et de la Zone de Libre Echange Européenne.

Si un produit Black & Decker s'avère défectueux en raison de matériaux en mauvaises conditions, d'une erreur humaine, ou d'un manque de conformité dans les 24 mois suivant la date d'achat, Black & Decker garantit le remplacement des pièces défectueuses, la réparation des produits usés ou cassés ou remplace ces produits à la convenance du client, sauf dans les circonstances suivantes :

- Le produit a été utilisé dans un but commercial, professionnel, ou a été loué.
- Le produit a été mal utilisé ou avec négligence.
- Le produit a subi des dommages à cause d'objets étrangers, de substances ou à cause d'accidents.
- Des réparations ont été tentées par des techniciens ne faisant pas partie du service technique de Black & Decker.

FRANÇAIS

Pour avoir recours à la garantie, il est nécessaire de fournir une preuve d'achat au vendeur ou à un réparateur agréé. Pour connaître l'adresse du réparateur agréé le plus proche de chez vous, contactez le bureau Black & Decker à l'adresse indiquée dans ce manuel. Vous pourrez aussi trouver une liste des réparateurs agréés de Black & Decker et de plus amples détails sur notre service après-vente sur le site Internet à l'adresse suivante : www.2helpU.com.

LES ACCESSOIRES

La performance d'un outil est dépendante de l'accessoire utilisé. Les accessoires Black & Decker sont conçus suivant des normes très exigeantes de qualité pour maximiser les performances de votre outil. Acheter un accessoire Black & Decker vous assure d'obtenir la meilleure performance de votre outil électroportatif Black & Decker.

DONNÉES TECHNIQUES

Le niveau sonore de cet outil est en concordance avec les directives de la CEE. Il vous est recommandé de prendre les mesures adéquates de protection auditive si le niveau sonore vous paraît trop élevé. Le niveau normal de pression acoustique ne devrait pas excéder 85 dB.

	KS890E
Volts (V) :	230
Watts :	400
Courant (A) :	1,8
SPM (/mn) :	0-5500
Course (mm) :	10

FONCTIONS

1. Régulateur de vitesses
2. Bouton de déverrouillage
3. Semelle
4. Evacuation des sciures
5. Protecteur mobile de lame
6. Poignée
7. Poignée auxiliaire
8. Lame haute capacité
9. Lame de coupe courbe
10. Lame de coupe métallique

Votre scie Scorpion est équipée de certaines ou de toutes ces fonctions.

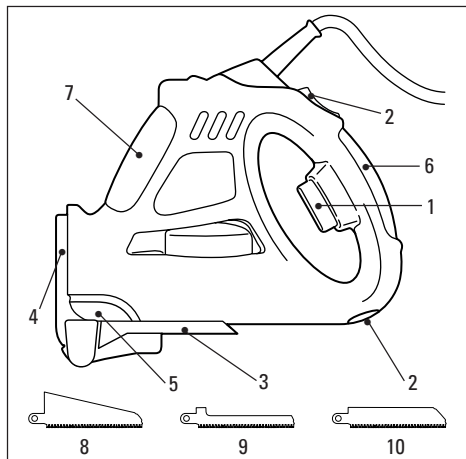

Note: Ce guide d'utilisation couvre également les numéros de référence ayant un suffixe alphabétique. Veuillez vous reporter à l'emballage pour déterminer le détail de votre produit.

REFLECHISSEZ AVANT D'UTILISER VOTRE SCIE !

Avant de commencer à scier, assurez-vous que la surface que vous allez scier est libre d'obstacles, particulièrement au verso de la coupe. Si vous utilisez la scie d'une seule main, veillez à ce que la main libre soit à l'écart de la zone de coupe.

DEPOSE ET REMONTAGE DE LA LAME

Votre scie Scorpion est équipée d'un mécanisme de serrage de la lame. Avant d'utiliser la scie, veuillez vous familiariser avec la dépose de la lame et son remontage sur la scie.

Vérifiez toujours que la scie est débranchée du courant de secteur lorsque vous en changez la lame. Vérifiez toujours que le protecteur de lame est installé lorsque vous changez la lame.

DEPOSE DE LA LAME

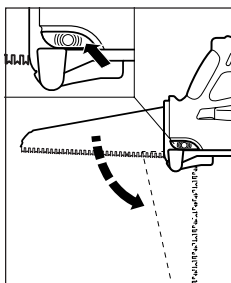

Attendez que la lame ait refroidi après usage. Appuyez et maintenez l'arrière du bouton de déverrouillage de lame enfoncé, tenez l'arrière de la lame et faites tourner la lame de 90°, comme illustré sur le schéma. Faites glisser la lame sur le côté pour la

dégager de la cheville de retenue et enlevez-la de la scie.

INSTALLATION D'UNE LAME

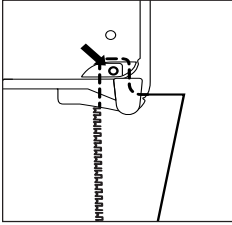

Placez la lame de manière à ce que le protecteur de lame soit fixé au-dessus de la cheville de retenue. Les dents de lame doivent faire face à la poignée. Faites tourner la lame de 90° jusqu'à ce

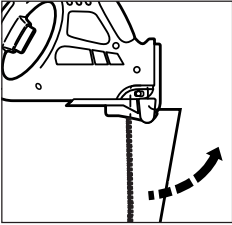

qu'elle soit bien assise dans la fente et jusqu'à ce que la cheville de positionnement soit fermement en place. Pour veiller à ce que la lame soit bien fixée en place, essayez de l'enlever sans appuyer

sur le bouton de déverrouillage. Enlevez le protecteur de lame et votre scie est désormais prête à l'usage.

Remarque : Si vous ne pouvez pas installer la lame, vérifiez que la goupille de montage est bien dans la bonne position comme indiqué ci-dessous. Si ce n'est pas le cas, enfoncez le bouton d'ouverture de la lame et faites tourner la goupille de montage en position correcte à l'aide d'un tournevis.

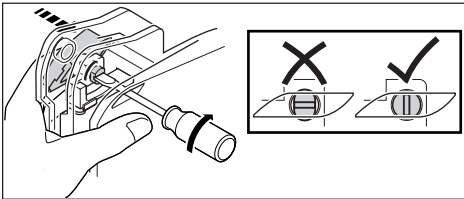

UTILISATION DE LA SCIE SCORPION

Régulateur de vitesse

Votre scie Scorpion est équipée d'un régulateur de vitesse qui vous donne un plus grand contrôle sur le commencement, la vitesse et la profondeur de la coupe.

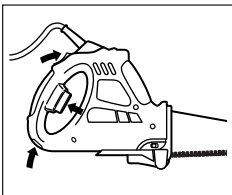

Pour mettre votre scie Scorpion en marche, appuyez sur le bouton de déverrouillage (2) et activez la détente du régulateur de vitesse (1).

Pour mettre la scie à l'arrêt, relâchez la détente et la scie se verrouillera automatiquement.

Mode standard

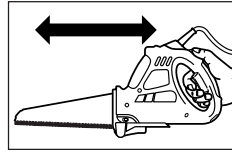

Pour obtenir les meilleurs résultats possibles de votre scie Scorpion, utilisez le même mouvement avant et arrière que vous utiliseriez avec une scie manuelle conventionnelle. Ceci vous donnera une coupe plus nette et plus rapide.

Fonctionnement en mode sauteuse

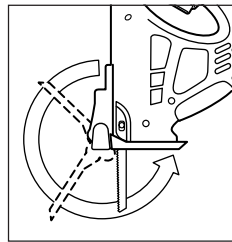

Débranchez la scie du courant de secteur. Enlevez la lame, faites tourner la semelle de 270° et fixez-la en place. Installez la lame de coupe courbe. Enlevez le protecteur de lame et votre scie Scorpion est prête à l'usage.

Coupe métallique

Votre scie Scorpion peut être utilisée pour couper des métaux ferreux et non ferreux de faible épaisseur, comme le cuivre, le laiton, l'aluminium etc. Voir les matériaux recommandés. Nous vous conseillons lors de la coupe de feuilles de fine épaisseur de fixer une feuille de support en bois pour vous permettre d'obtenir une coupe plus nette. Le métal et le support en bois sont coupés ensemble. Ne forcez pas la lame de coupe dans le métal pour ne pas réduire la durée de vie de la lame et endommager le moteur de la scie. La coupe de métal de fine épaisseur prend plus longtemps que la coupe d'un morceau de bois relativement plus épais, alors n'essayez pas d'accélérer l'opération en forçant la scie. Appliquez une légère pellicule d'huile le long de la ligne de coupe avant de couper. N'utilisez que des lames de coupe métallique pour couper le métal.

FRANÇAIS

MATERIAUX RECOMMANDÉS

Matériaux recommandés	Capacité
------------------------------	-----------------

Lame de haute capacité

Bois doux	Jusqu'à 100 mm x 100 mm
Tuyau en plastique	Jusqu'à un diamètre de 125 mm Ø

Lame de coupe courbe

Surface de travail	Jusqu'à 50 mm
--------------------	---------------

Lame de coupe métallique

Métaux ferreux/non-ferreux	Jusqu'à 3 mm d'épaisseur
----------------------------	-----------------------------

NETTOYAGE

Débranchez votre scie Scorpion du courant de secteur. Utilisez uniquement du savon doux et un chiffon légèrement humide pour essuyer votre scie Scorpion. De nombreux produits de nettoyage domestique contiennent des produits chimiques qui pourraient sérieusement endommager le plastique. N'utilisez pas d'essence, de térébenthine, de laque, de diluant ou autres produits de ce type. Ne laissez jamais de liquide s'infiltrer dans l'outil et n'en immergez jamais aucune partie.

ATTESTATION DE CONFORMITÉ EC

Nous déclarons que les produits: **KS890E** sont conformes aux 98/37/EC, 89/336/EEC, EN55014, 73/23/EEC, EN50144, EN61000

Niveau de pression acoustique 87dB (A)

Niveau de puissance acoustique 100dB (A)

Niveau de vibration main-bras 3.4m/s²



Kevin Hewitt

Directeur du Développement

Spennymoor, County Durham DL16 6JG,

Royaume-Uni

Numéros de demande de brevet européen

993 102 62.3

993 102 61.5

993 102 63.1

Numéros de demande de conception

Pays	Numéro de demande
China	99309679.4
China	99309680.8
Germany	499006043.1
Denmark	0746/99
Denmark	0745/99
France	004021
France	994024
GB	2080023
GB	2080024
Italy	M1990000372
Italy	M1990000372
Sweden	99-1132
Sweden	99-1133
US	29/106775

Gebruiksaanwijzing Scorpion zaag

VEILIGHEIDSIINSTRUCTIES

Waarschuwing! Neem bij het gebruik van elektrische machines altijd de plaatselijk geldende veiligheidsvoorschriften in acht in verband met brandgevaar, gevaar voor elektrische schok en lichamelijk letsel. Lees ook onderstaande instructies aandachtig door voordat u met de machine gaat werken. Bewaar deze instructies zorgvuldig!

Voor een veilig gebruik:

- **Zorg voor een opgeruimde werkomgeving.** Een rommelige werkomgeving leidt tot ongelukken.
- **Houd rekening met omgevingsinvloeden.** Stel elektrische machines niet bloot aan regen of vocht. Zorg dat de werkomgeving goed is verlicht. Gebruik elektrische machines niet in de buurt van brandbare of explosieve vloeistoffen en gassen.
- **Voorkom een elektrische schok.** Vermijd lichamelijk contact met geaarde voorwerpen (bijv. buizen, radiatoren, fornuizen en koelkasten).
- **Houd kinderen uit de buurt.** Laat andere personen niet aan de machine of het verlengsnoer komen; houd ze weg van de werkomgeving.
- **Berg de machine veilig op.** Berg niet in gebruik zijnde elektrische machines op in een droge, afgesloten ruimte, buiten het bereik van kinderen.
- **Forceer de machine niet.** De machine werkt beter en veiliger indien deze wordt belast zoals beoogd bij het ontwerp.
- **Gebruik het juiste gereedschap.** Gebruik geen klein gereedschap of toebehoren voor werkzaamheden waarvoor zwaarder gereedschap moet worden gebruikt. Gebruik het gereedschap niet voor doeleinden waarvoor het niet geschikt is; bijv. gebruik geen cirkelzaag of Scorpion zaag voor het zagen van boomstammen of -takken.
- **Draag geschikte werkkleding.** Draag geen wijde kleding of loshangende sieraden. Deze kunnen door de bewegende delen worden gegrepen. Draag bij het werken buitenshuis bij voorkeur rubberen werkhandschoenen en schoenen met profielzolen. Houd lang haar bijeen.
- **Draag een veiligheidsbril.** Gebruik ook een gezichts- of stofmasker bij werkzaamheden in enge ruimtes of werkzaamheden waarbij stofdeeltjes of spanen vrijkomen.
- **Gebruik het snoer niet verkeerd.** Draag de machine nooit aan het snoer. Trek niet aan het snoer om de stekker uit het stopcontact te verwijderen. Houd het snoer uit de buurt van warmtebronnen, olie en scherpe randen.

- **Klem het werkstuk goed vast.** Gebruik klemmen of een bankschroef om het werkstuk te fixeren. Dit is veiliger, bovendien kan de machine dan met beide handen worden bediend.
- **Zorg voor een veilige houding.** Zorg altijd voor een juiste, stabiele houding.
- **Onderhoud de machine met zorg.** Houd de machine en de accessoires schoon en scherp om beter en veiliger te kunnen werken. Houd u aan de instructies met betrekking tot het onderhoud en het vervangen van accessoires. Controleer regelmatig het snoer en laat dit bij beschadigingen door een erkend Black & Decker Service-center repareren. Controleer het verlengsnoer regelmatig en vervang het in geval van beschadiging. Houd de bedieningselementen droog en vrij van olie en vet.
- **Trek de stekker uit het stopcontact.** Schakel de stroom uit en wacht totdat de machine volledig stil staat voordat u deze achterlaat. Trek de stekker uit het stopcontact wanneer u de machine niet gebruikt, tijdens onderhoud of bij het vervangen van accessoires.
- **Verwijdersleutels of hulpgereedschappen.** Controleer vóór het inschakelen altijd of sleutels en andere hulpgereedschappen zijn verwijderd.
- **Voorkom onbedoeld inschakelen.** Draag een op het stroomnet aangesloten machine niet met de vinger aan de schakelaar. Laat de schakelaar los wanneer u de stekker in het stopcontact steekt.
- **Verlengsnoeren voor gebruik buitenshuis.** Gebruik buitenshuis uitsluitend voor dit doel goedgekeurde en als zodanig gemerkte verlengsnoeren.
- **Blijf voortdurend opletten.** Houd uw aandacht bij uw werk. Ga met beleid te werk. Gebruik de machine niet als u niet geconcentreerd bent.
- **Gebruik de stofafzuigvoorziening.** Indien uw machine is uitgerust met een voorziening voor het afzuigen of verzamelen van stofdeeltjes of spanen, moet deze correct worden aangesloten en gebruikt. Dit geldt met name voor werkzaamheden in enge ruimtes.
- **Controleer de machine op beschadigingen.** Controleer de machine vóór gebruik zorgvuldig op beschadigingen om er zeker van te zijn dat deze naar behoren zal functioneren. Controleer of de bewegende delen niet klemmen, verdraaid of gebroken zijn. Ga na of de accessoires en hulpstukken correct zijn gemonteerd en of aan alle andere voorwaarden voor een juiste werking is voldaan. Ga bij vervanging of reparatie van beschadigde veiligheidsinrichtingen of defecte

NEDERLANDS

onderdelen te werk zoals aangegeven. Gebruik geen machine waarvan de schakelaar defect is. Laat de schakelaar vervangen door een erkend Black & Decker Service-center.

- **Waarschuwing!** Gebruik ter voorkoming van lichamelijk letsel uitsluitend de in deze gebruiksaanwijzing aanbevolen accessoires en hulpstukken. Gebruik de machine uitsluitend voor het beoogde doel.
- **Wend u voor reparaties tot een erkend Black & Decker Service-center.** Deze elektrische machine voldoet aan alle geldende veiligheidsvoorschriften. Ter voorkoming van ongevallen mogen reparaties uitsluitend door daartoe bevoegde technici worden uitgevoerd.

Bewaar deze instructies zorgvuldig!

DUBBELE ISOLATIE



Uw machine is dubbel geïsoleerd. Een dubbele, onafhankelijke isolatie zorgt ervoor dat alle metalen onderdelen geïsoleerd zijn van het net. Een aarddraad is dan ook niet nodig.

Opmerking: Dubbele isolatie biedt extra bescherming tegen lichamelijk letsel als gevolg van mogelijke elektrische storingen in de machine. Dit betekent geenszins dat de gebruikelijke veiligheidsvoorschriften kunnen worden genegeerd.

ELEKTRISCHE VEILIGHEID

Controleer of de netspanning overeenkomt met de waarde op het typeplaatje. De machine is uitgerust met een twee-aderig snoer en een stekker.

VERLENGSNOEREN

U kunt tot 30 meter lange of 3-aderige verlengkabels gebruiken zonder noemenswaardig krachtverlies.

Opmerking: Gebruik verlengsnoeren uitsluitend in uiterste noodzaak. Het gebruik van kwalitatief slechte verlengsnoeren kan leiden tot brandgevaar en gevaar voor elektrische schok. Indien een verlengsnoer noodzakelijk is, gebruik dan een goedgekeurd en als zodanig gemerkt verlengsnoer in perfecte conditie.

MILIEU



Black & Decker biedt de mogelijkheid tot recycleren van afgedankte Black & Decker producten. Deze service is kosteloos.

Om gebruik van deze service te maken, dient u het product aan een van onze servicecentra te sturen, die voor ons de inzameling verzorgen.

U kunt het adres van het dichtstbijzijnde servicecentrum opvragen via de adressen op de achterzijde van deze handleiding. U kunt ook een lijst van onze servicecentra en meer informatie m.b.t. onze klantenservice vinden op het volgende Internet-adres: www.2helpU.com.

GARANTIE

Black & Decker heeft vertrouwen in zijn producten en biedt een uitstekende garantie. Deze garantiebepalingen vormen een aanvulling op uw wettelijke rechten en beperken deze niet. De garantie geldt in de lidstaten van de Europese Unie en de Europese Vrijhandelsassociatie.

Mocht uw Black & Decker product binnen 24 maanden na datum van aankoop defect raken tengevolge van materiaal- of constructiefouten, dan garanderen wij de kosteloze vervanging van defecte onderdelen, de reparatie van het product of de vervanging van het product, tenzij:

- Het product is gebruikt voor handelsdoeleinden, professionele toepassingen of verhuurdoeleinden;
- Het product onoordeelkundig is gebruikt;
- Het product is beschadigd door invloeden van buitenaf of door een ongeval;
- Reparaties zijn uitgevoerd door anderen dan onze servicecentra of Black & Decker personeel.

Om een beroep op de garantie te doen, dient u een aankoopbewijs te overhandigen aan de verkoper of een van onze servicecentra. U kunt het adres van het dichtstbijzijnde servicecentrum opvragen via de adressen op de achterzijde van deze handleiding. U kunt ook een lijst van onze servicecentra en meer informatie m.b.t. onze klantenservice vinden op het volgende Internet-adres: www.2helpU.com.

ACCESSOIRES

De prestaties van alle machines zijn sterk afhankelijk van de gebruikte accessoires. Black & Decker accessoires en hulpstukken voldoen aan hoge kwaliteitseisen en zijn speciaal ontwikkeld om de prestatie van de betreffende machine te benadrukken.

Wanneer u een Black & Decker accessoire aanschaf, kunt u er dan ook van uitgaan dat u alles uit de Black & Decker machine haalt wat er in zit.

TECHNISCHE GEGEVENS

Het niveau van de geluidsdruk van de machine is in overeenstemming met de EG-Richtlijnen. Neem de vereiste maatregelen voor gehoorbescherming wanneer de geluidsdruk hinderlijk wordt c.q. het niveau van 85 dB(A) overschrijdt.

	KS890E
Spanning (V)	230
Watt	400
Stroom (A)	1,8
SPM (/min)	0-5500
Slag (mm)	10

VOORZIENINGEN

1. Variabele snelheidsschakelaar
2. Veiligheidsschakelaar
3. Voetzool
4. Zaagsluitlaat
5. Zaagbladontgrendeling
6. Zachte handgreep
7. Tweede handgreep
8. Zaagblad voor hoge capaciteit
9. Zaagblad voor bochten
10. Zaagblad voor metaal

Uw Scorpion zaag heeft een of meer van deze voorzieningen.

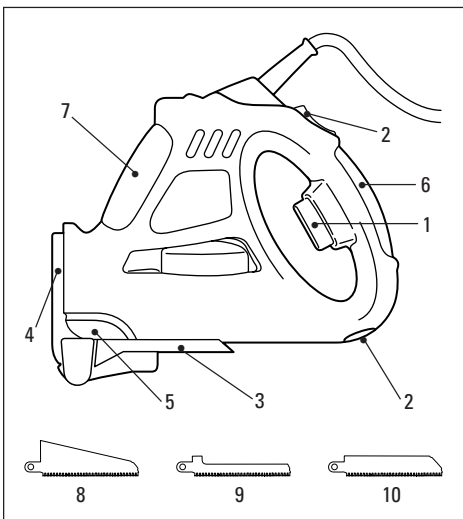

Opmerking: Deze gebruiksaanwijzing beschrijft ook catalogusnummers met een letterachtervoegsel. Zie de verpakking voor specifieke productgegevens.

DENK GOED NA VOORDAT U DE ZAAG GEBRUIKT!

Voordat u aan het zaagwerk begint moet u controleren of het werkstuk dat u gaat zagen vrij is van beletsels, met name aan de achterkant van de zaagsnede. Als u de zaag met één hand gebruikt moet u er op letten dat u uw andere hand uit de buurt van het zaaggebied houdt.

HET ZAAGBLAD VERWISSELEN & BEVESTIGEN

De Scorpion zaag is voorzien van een nieuw klemmechanisme voor het zaagblad. Maakt u zich vertrouwd met de manier waarop het zaagblad uit de zaag wordt gehaald en er een nieuw zaagblad in de zaag wordt gezet voordat u de zaag voor het eerst gebruikt. Voordat u het zaagblad verwisselt dient u te controleren of de stekker van het gereedschap uit het stopcontact is gehaald.

Zorg ervoor dat de tandenbeschermer op het zaagblad is aangebracht voordat u de zaagbladen verwisseld.

HET ZAAGBLAD VERWIJDEREN

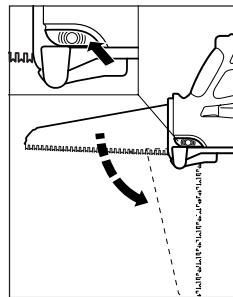

Controleer of het zaagblad voldoende afgekoeld is. Houd de achterkant van de ontgrendelingsknop voor het zaagblad volledig ingedrukt, houd de achterkant van het zaagblad vast en draai het zaagblad 90° zoals afgebeeld op de tekening. Schuif het zaagblad

zijdelings van de opsluitpen en haal hem uit de zaag.

EEN ZAAGBLAD BEVESTIGEN

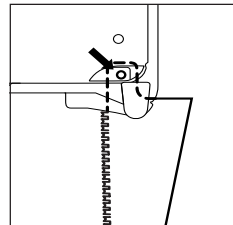

Plaats het zaagblad, voorzien van de tandenbeschermer, over de locatiepen. De zaagtanden moeten in de richting van de handgreep wijzen. Draai het zaagblad 90° tot hij volledig in de gleuf komt

te zitten en de locatiepen in de vergrendelstand staat. Controleer of het zaagblad goed vastzit door te

NEDERLANDS

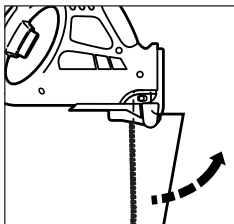

proberen of u hem uit de zaag kunt halen zonder de ontgrendelingsknop in te drukken. Haal de tandenbeschermer van het zaagblad af. U kunt de zaag nu gebruiken.

In decoupeerzaagmodus werken

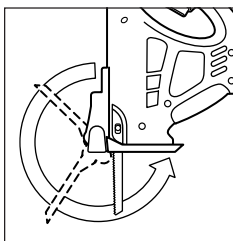

Haal de stekker van de zaag uit het stopcontact. Verwijder het zaagblad, draai de zool 270° en zet hem op zijn plaats vast. Bevestig het zaagblad voor bochten. Haal de tandenbeschermer van het zaagblad. U kunt de

Scorpion zaag nu gebruiken.

Metaal zagen

U kunt de Scorpion zaag voor het zagen van lichte ferro- en non-ferrometalen zoals koper, messing, aluminium enz. gebruiken. Zie aanbevolen materialen. Het wordt aangeraden om bij het zagen van dun plaatstaal een steunplaat van zacht hout of triplex op het werkstuk vast te klemmen zodat u een schonere zaagsnede verkrijgt. Zowel het metaal als de houten steunplaat worden gezaagd. Zorg ervoor dat u het zaagblad niet in het metaal forceert. Dit kan de levensduur van het zaagblad verkorten en eventueel de motor beschadigen. Het zagen van dun metaal duurt langer dan het zagen van zelfs een relatief stuk dik hout, kom dus niet in de verleiding om het werk te versnellen door de zaag te forceren. Breng een dun laagje olie langs de zaaglijn aan voordat u begint te zagen. Gebruik uitsluitend een zaagblad dat speciaal voor dit doeleinde bestemd is.

AANBEVOLEN MATERIALEN

Aanbevolen materialen

Capaciteit

Zaagblad voor hoge capaciteit

Zacht hout	Tot 100mm x 100mm
Kunststof afvoerpip	Tot 125mm Ø

Zaagblad voor bochten

Werkblad	Tot 50mm
----------	----------

Zaagblad voor metaal

Ferro-/non-ferrometalen	Tot 3mm dik
-------------------------	-------------

Opmerking: als het zaagblad niet kan worden aangebracht, controleer dan of de locatiëpen zich in de juiste stand bevindt zoals hieronder afgebeeld. Zo niet, houd dan de ontgrendelingsknop ingedrukt en draai de pen met een schroevendraaier in de juiste stand.

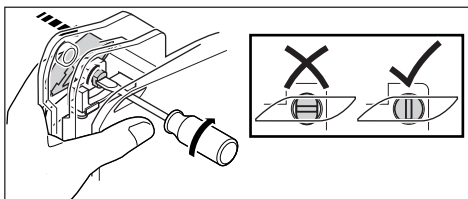

BEDIENING VAN DE SCORPION ZAAG

Variabele snelheidsschakelaar

De Scorpion zaag is voorzien van een variabele snelheidsschakelaar zodat u meer beheersing hebt over de verschillende aspecten van het zaagwerk.

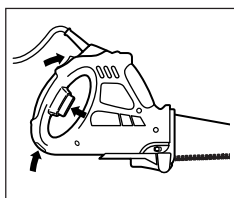

Om de beste resultaten met de Scorpion zaag aan te zetten, de veiligheidsschakelaar (2) en de variabele snelheidsschakelaar (1) indrukken. Om de zaag uit te zetten, de snelheidsschakelaar

loslaten. De zaag wordt automatisch stopgezet.

Standaardmodus

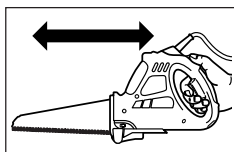

Om de beste resultaten met de Scorpion zaag te verkrijgen, gebruikt u dezelfde zaagbewegingen die u met een traditionele

handzaag zou gebruiken. Op deze manier verkrijgt u een snellere en schonere zaagsnede.

REINIGING

Haal de stekker van de Scorpion zaag uit het stopcontact. Gebruik uitsluitend milde zeep en een enigszins vochtige doek om de Scorpion zaag te reinigen. Veel huishoudelijke reinigingsmiddelen bevatten chemische stoffen die het kunststof kunnen beschadigen. Gebruik geen benzine, terpentijn, lak, ververdunders of andere dergelijke producten. Zorg ervoor dat er geen vloeistof in het gereedschap terecht kan komen en dompel geen enkel onderdeel van de Scorpion zaag onder in vloeistoffen.

EG-VERKLARING VAN OVEREENSTEMMING

Wij verklaren dat deze elektrische machine:

KS890E in overeenstemming is met
98/37/EC, 89/336/EEC, EN55014, 73/23/EEC,
EN50144, EN61000

Niveau van de A-gewogen geluidsdruk 87dB(A)

Niveau van het A-gewogen geluidsvermogen 100dB(A)

Hand/arm gewogen vibratie 3.4m/s²



Kevin Hewitt
Director of Consumer Engineering
Spennymoor, County Durham DL16 6JG,
United Kingdom

Het beleid van Black & Decker is gericht op het voortdurend verbeteren van onze producten, daarom behouden wij ons het recht voor produktspecificaties te wijzigen zonder voorafgaande mededeling.

Europese patentaanvraagnummers

993 102 62.3

993 102 61.5

993 102 63.1

Ontwerp aanvraagnummers

Land	Aanvraagnummer
China	99309679.4
China	99309680.8
Germany	499006043.1
Denmark	0746/99
Denmark	0745/99
France	004021
France	994024
GB	2080023
GB	2080024
Italy	M1990000372
Italy	M1990000372
Sweden	99-1132
Sweden	99-1133
US	29/106775

Sierra Scorpion: Manual del usuario

INSTRUCCIONES DE SEGURIDAD

¡Precaución! Cuando use herramientas eléctricas, deberá tomar siempre unas precauciones básicas para evitar el riesgo de incendio, descargas eléctricas o daños personales. Entre otras, las que le indicamos a continuación. Antes de usar esta máquina, lea con atención todas estas instrucciones y guárdelas para cualquier consulta.

Para mayor seguridad:

- **Mantenga despejada la zona de trabajo.** Las zonas y los bancos de trabajo desordenados son más propensos a que se produzcan daños personales.
- **Tenga en cuenta su ambiente de trabajo.** No exponga las herramientas eléctricas a la lluvia. No las use en sitios mojados o húmedos. Mantenga la zona de trabajo bien iluminada. No use las herramientas eléctricas cerca de líquidos o gases inflamables.
- **Protéjase contra descargas eléctricas.** Evite el contacto corporal con elementos de masa (tuberías, radiadores, frigoríficos).
- **Mantenga a los niños alejados.** No deje que otras personas toquen la herramienta o el cable. Manténgalas alejadas de la zona de trabajo.
- **Guarde las herramientas cuando no las use.** Guárdelas en un lugar seco, alto y cerrado, fuera del alcance de los niños.
- **No fuerce la herramienta.** Funcionará mejor y de forma más segura a la velocidad para la que está diseñada.
- **Utilice la herramienta que corresponde.** No fuerce herramientas ni accesorios para hacer trabajos que deberían realizarse con herramientas de uso pesado. No utilice la herramienta para propósitos para los cuales no fue diseñada: por ejemplo, no debe utilizarse sierra circular ni sierra Scorpion para cortar ramas ni troncos de árboles.
- **Lleve ropa apropiada.** No lleve ropa suelta ni bisutería; podría engancharse en las partes móviles. Cuando trabaje en exteriores, le recomendamos usar guantes de goma y calzado que no resbale. No lleve el pelo suelto; recójaselo con algo que lo cubra.
- **Use gafas de seguridad.** Si además se produce polvo, lleve una máscara o mascarilla.
- **No tire del cable.** No lleve la herramienta por el cable ni tire de él para desenchufarla. Mantenga el cable alejado del calor, la grasa y los bordes cortantes.
- **Sujete la pieza de trabajo.** Use abrazaderas o un tornillo de banco para sujetar la pieza. Es más

seguro que usar las manos y así tendrá las dos manos libres para manejar la herramienta.

- **No adopte posturas forzadas al usar la herramienta.** Manténgase en todo momento en equilibrio sobre sus pies.
- **Cuide las herramientas para mantenerlas en buen estado.** Manténgalas limpias y afiladas, para que funcionen mejor. Siga las instrucciones de lubricación y cambio de accesorios. Inspeccione periódicamente los cables y alargaderas y si presentan algún defecto, llévelos a reparar a un centro de servicio autorizado. Mantenga las empuñaduras limpias, secas y sin aceite y grasa.
- **Desenchufe las herramientas cuando no las use,** antes de inspeccionarlas y cuando vaya a cambiar accesorios como las cuchillas, brocas o fresas.
- **Quite las llaves de ajuste.** Acostúmbrase a comprobar siempre si ha quitado las llaves de ajuste, antes de poner en marcha la herramienta.
- **Evite la puesta en marcha accidental.** No lleve una herramienta enchufada con el dedo en el interruptor. Antes de enchufar la herramienta a la corriente, compruebe si está desconectada.
- **Uso de alargaderas.** Cuando use la herramienta en exteriores, use sólo alargaderas especificadas para exteriores.
- **Manténgase alerta.** Mire lo que está haciendo. Use el sentido común. No use una herramienta eléctrica cuando esté cansado.
- **Conecte el equipo de extracción de serrín.** Si su máquina tiene conector para aspirador o bolsa de recogida del serrín, procure conectarlos y usarlos, sobre todo si trabaja en espacios reducidos.
- **Compruebe el estado de la herramienta.** Cuando un protector u otra pieza esté dañado, antes de seguir usando la herramienta reviselo con gran atención y compruebe si funciona correctamente según el uso al que está destinado. Compruebe la alineación de las piezas móviles, si hay piezas atascadas, rotas, montadas y con cualquier otro defecto o signo de que no van a funcionar bien. Si no se indica otra cosa en el presente manual, siempre que un protector o cualquier otra pieza esté dañado se debe sustituir inmediatamente o reparar en un centro de servicio autorizado. Lleve los interruptores defectuosos a un centro de servicio autorizado para su cambio o reparación. No use nunca la herramienta si el interruptor no funciona perfectamente.
- **¡Precaución!** El uso de accesorios o piezas no

recomendadas expresamente en este manual de instrucciones puede representar riesgos de daños personales.

- **La reparación de la herramienta debe hacerla una persona cualificada.** Esta herramienta eléctrica cumple todas las normas de seguridad aplicables. Sólo las personas cualificadas deberán llevar a cabo las reparaciones, usando piezas de recambio originales. Si esto no se cumple, podría resultar muy peligroso para el usuario.

¡Guarde estas instrucciones!

DOBLE AISLAMIENTO



Su herramienta lleva doble aislamiento. Esto supone que todas las partes metálicas externas están aisladas eléctricamente, lo cual se consigue colocando una barrera aislante extra entre las partes mecánicas y eléctricas de la máquina, que evita tener que conectar la máquina a masa. **Nota:** El doble aislamiento no le exime de tomar las precauciones de seguridad normales cuando use esta herramienta. El sistema de doble aislamiento es para protegerle mejor contra posibles daños derivados de algún fallo en el aislamiento eléctrico.

SEGURIDAD ELÉCTRICA

Compruebe si el voltaje de su instalación coincide con el de la herramienta, que aparece en la placa de características. Este taladro lleva cable y enchufe de dos hilos.

ALARGADERAS

Se puede usar una alargadera con tres conductores de hasta 30 m de longitud sin perder potencia.

Nota: No use una alargadera si no es absolutamente necesario. El uso de alargaderas inadecuadas puede producir riesgo de incendio y descargas eléctricas. Si utiliza una alargadera, compruebe si está bien conectada y en perfecto estado.

PROTECCIÓN DEL MEDIO AMBIENTE



Black & Decker proporciona facilidades para el reciclado de los productos Black & Decker que hayan llegado al final de su vida útil. Este servicio se proporciona de forma gratuita. Para poderlo utilizar, le rogamos entregue el producto en cualquier servicio técnico autorizado quien se hará cargo del mismo en nuestro nombre.

Pueden consultar la dirección de su servicio técnico más cercano poniéndose en contacto con la oficina local de Black & Decker en la dirección que se indica en este manual. Como alternativa, se puede consultar en Internet, en la dirección siguiente, la lista de servicios técnico autorizados e información completa de nuestros servicios de postventa y contactos: www.2helpU.com.

GARANTÍA

Black & Decker confía plenamente en la calidad de sus productos y ofrece una garantía extraordinaria. Esta declaración de garantía es una añadido, y en ningún caso un perjuicio para sus derechos estatutarios. La garantía es válida dentro de los territorios de los Estados Miembros de la Unión Europea y de los de la Zona Europea de Libre Comercio.

Si un producto Black & Decker resultara defectuoso debido a materiales o mano de obra defectuosos o a la falta de conformidad, Black & Decker garantiza, dentro de los 24 meses de la fecha de compra, la sustitución de las piezas defectuosas, la reparación de los productos sujetos a un desgaste y rotura razonables o la sustitución de tales productos para garantizar al cliente el mínimo de inconvenientes, a menos que:

- El producto haya sido utilizado con propósitos comerciales, profesionales o de alquiler;
- El producto haya sido sometido a un uso inadecuado o negligente;
- El producto haya sufrido daños causados por objetos o sustancias extrañas o accidentes;
- Se hayan realizado reparaciones por parte de personas que no sean los servicios de reparación autorizados o personal de servicios de Black & Decker;

Para reclamar en garantía, será necesario que presente la prueba de compra al vendedor o al servicio técnico de reparaciones autorizado.

Pueden consultar la dirección de su servicio técnico más cercano poniéndose en contacto con la oficina local de Black & Decker en la dirección que se indica en este manual. Como alternativa, se puede consultar en Internet, en la dirección siguiente, la lista de servicios técnico autorizados e información completa de nuestros servicios de postventa y contactos: www.2helpU.com.

ESPAÑOL

ACCESORIOS

El rendimiento de cualquier herramienta eléctrica depende de los accesorios utilizados. Los accesorios originales Black & Decker están fabricados con la máxima calidad y diseñados de modo que mejoren el rendimiento de sus herramientas eléctricas. Con accesorios originales Black & Decker obtendrá el máximo rendimiento de sus herramientas eléctricas Black & Decker.

DATOS TÉCNICOS

El nivel de presión sonora de esta herramienta cumple la legislación de la UE. No obstante, si el ruido le resulta incómodo, le recomendamos que tome las medidas adecuadas para protegerse los oídos.

El ruido suele molestar cuando la presión sonora supera los 85dB (A).

KS890E

Voltios (V)	230
Vatios	400
Corriente (A)	1,8
SPM (por min)	0-5500
Carrera (mm)	10

PRESTACIONES

1. Interruptor de velocidad variable
2. Botón de bloqueo
3. Zapata
4. Soplado de serrín
5. Mecanismo para soltar la cuchilla
6. Agarre suave
7. Empuñadura auxiliar
8. Cuchilla de gran capacidad
9. Cuchilla para cortar en curvas
10. Cuchilla para cortar metal

Esta sierra Scorpion incluye algunas o todas estas funciones.

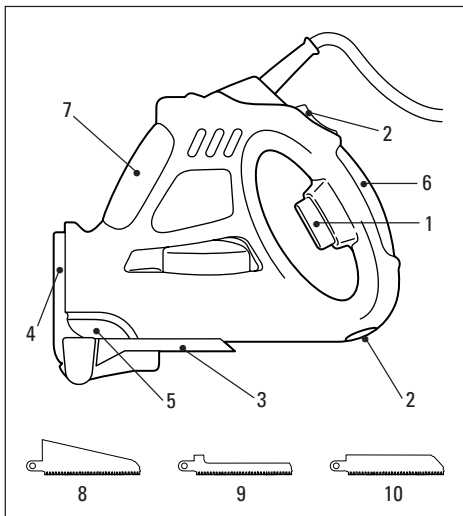

Nota: Este Manual del Usuario también cubre los productos que tienen un número de catálogo con sufijo alfabético. Refiérase a la caja para detalles del producto.

¡PIENSE ANTES DE USAR LA SIERRA!

Antes de empezar a cortar, compruebe que el área que va a cortar esté libre de todo obstáculo, especialmente por el lado inverso del corte. Si utilizara la sierra con una sola mano, tenga cuidado de no acercar la otra mano al área del corte.

MODO DE SACAR E INSTALAR LA CUCHILLA

Esta sierra Scorpion posee un mecanismo de sujeción para cuchillas nuevas. Antes de usar la sierra, familiarícese con el modo de sacar la cuchilla y de reinstalarla firmemente en la sierra.

Al cambiar la cuchilla, siempre tenga cuidado de desenchufar la unidad para desconectarla del suministro eléctrico.

Al cambiar la cuchilla, siempre cuide de que la máquina lleve el protector de dientes.

MODO DE SACAR LA CUCHILLA

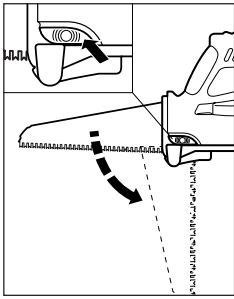

Si se ha estado usando la sierra, compruebe que la cuchilla se haya enfriado. Presione hacia abajo la parte posterior del botón para aflojar la cuchilla, y siga presionando mientras que, sosteniendo la parte posterior de la cuchilla, la haga girar en 90°, tal

como se señala en el gráfico. Deslice la cuchilla hacia el lado para sacarla del tornillo de sujeción, y retire la cuchilla de la sierra.

MODO DE INSTALAR LA CUCHILLA

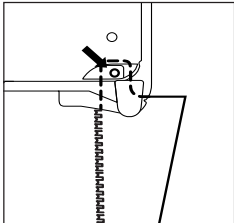

Instale la cuchilla con el protector de dientes puesto, colocándola sobre el tornillo de sujeción. Los dientes de la cuchilla deben estar orientados de tal manera que miren hacia la empuñadura. Haga que la cuchilla gire en 90°, hasta que se instale firmemente en la ranura y el tornillo de sujeción esté en posición. Para asegurar que la cuchilla esté firmemente instalada, trate de sacarla sin presionar el

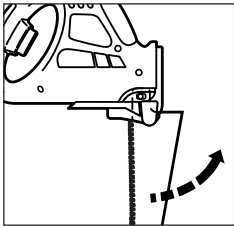

botón para aflojarla. Saque el protector de dientes, y la sierra estará lista para usar.

Nota: Si no puede colocar la cuchilla, compruebe si el pasador de fijación está en posición correcta tal como se indica a continuación. Si no lo estuviera, mantenga presionado el botón de liberación de la cuchilla y utilice un destornillador para colocar el pasador de fijación en su posición correcta.

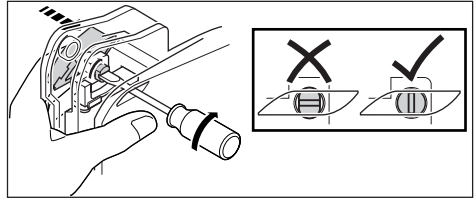

MODO DE HACER FUNCIONAR LA SIERRA SCORPION

Interruptor de gatillo para velocidad variable

Esta sierra Scorpion viene con un interruptor de gatillo para velocidad variable que le permite tener mayor control del inicio del corte, de la velocidad de cortar, y del momento en que el corte traspasa el material.

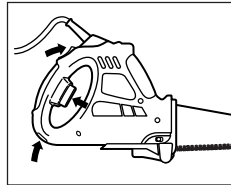

Para activar la sierra, presione el botón del

bloqueo (2) y apriete el gatillo de velocidad variable y de activación/desactivación (1). Para apagar la máquina, suelte el gatillo, y la unidad se bloqueará automáticamente.

Modo de usar estándar

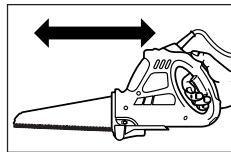

Para lograr resultados óptimos con esta sierra Scorpion, haga el mismo movimiento hacia delante y hacia atrás que se usa con

una sierra manual tradicional. Esto permite hacer un corte más rápido y limpio.

Modo de operación como sierra de vaivén

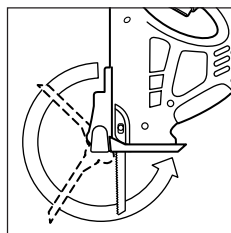

Desconecte la unidad del suministro eléctrico. Saque la cuchilla, haga que la zapata gire en 270°, y sujétela en su posición. Instale la cuchilla para corte en curva, y saque el protector de dientes.

La sierra Scorpion ya está lista para usarse.

ESPAÑOL

Modo de cortar metal

La sierra Scorpion puede usarse para cortar metales férreos y no férreos de espesor menor tales como cobre, latón, aluminio etc. Véanse los materiales recomendados. Al cortar hojas delgadas, es recomendable sujetar detrás de la pieza de trabajo una plancha de refuerzo de madera blanda o de madera contrachapada, porque así se permitirá un corte más limpio. Se cortan juntos el metal y el refuerzo de madera. Para cortar metal, no fuerce la cuchilla, porque esto reducirá la vida de la cuchilla y posiblemente dañará el motor. Tarda más cortar el metal delgado que cortar aun un pedazo relativamente grueso de madera, entonces debe resistir la tentación de aligerar la operación forzando la sierra. Antes de hacer el corte, ponga una delgada capa de aceite en la línea por donde se propone cortar. Para este propósito sólo debe usar la cuchilla para cortar metal.

MATERIALES RECOMENDADOS

Materiales recomendados	Capacidad
Cuchilla de gran capacidad	
Madera blanda	Hasta 100 mm x 100 mm
Tuberías de plástico para instalar en la tierra	Hasta 125 mm de diám.
Cuchilla para cortes en curva	
Encimera	Hasta 50 mm
Cuchilla para cortar metal	
Metales férreos o no férreos	Grosor de hasta 3 mm

MODO DE LIMPIAR

Desconecte la sierra Scorpion del suministro eléctrico. Para su limpieza, utilice solamente jabón suave y un trapo ligeramente húmedo. Muchos productos domésticos de limpieza contienen sustancias químicas que pueden dañar gravemente el plástico. Además, no se debe usar gasolina, trementina, disolventes de laca o de pintura ni ningún otro producto semejante. Nunca deje que líquidos penetren en la herramienta, ni sumerja en líquido ninguna parte de la sierra Scorpion.

DECLARACIÓN DE CONFORMIDAD DE LA UE

Declaramos que estas unidades: **KS890E** cumplen las directivas 98/37/EC, 89/336/EEC, EN55014, 73/23/EEC, EN50144, EN61000 Presión sonora ponderada 87dB(A) Potencia sonora ponderada 100dB(A) Las vibraciones ponderadas al brazo/la mano son de 3.4m/s²



Kevin Hewitt
Director de Ingeniería
Spennymoor, County Durham DL16 6JG,
United Kingdom

Números de solicitudes de patentes europeos

993 102 62.3

993 102 61.5

993 102 63.1

Números de solicitud por diseño

País	Número de solicitud
China	99309679.4
China	99309680.8
Germany	499006043.1
Denmark	0746/99
Denmark	0745/99
France	004021
France	994024
GB	2080023
GB	2080024
Italy	M1990000372
Italy	M1990000372
Sweden	99-1132
Sweden	99-1133
US	29/106775

MANUAL DO UTILIZADOR DA SERRA SCORPIAN (ESCORPIÃO)

INSTRUÇÕES DE SEGURANÇA

Atenção! Quando estiver a utilizar ferramentas eléctricas, deve sempre tomar em consideração todas as precauções básicas de segurança para evitar o risco de incêndio, choque eléctrico e danos pessoais.

Para uma utilização segura

- **Mantenha sempre limpa a área de trabalho.** Á de trabalho desarrumadas podem implicar acidentes.
- **Ter em atenção o ambiente do local de trabalho.** Não deve expôr as ferramentas eléctricas à chuva nem usá-las em locais húmidos ou molhados. Mantenha a sua área de trabalho bem iluminada. Não usar as ferramentas eléctricas onde haja risco de incêndio ou explosão.
- **Previnha-se contra choques eléctricos.** Evitar o contacto do corpo com superfícies ligadas à terra (tubos, irradiadores, frigoríficos, etc.).
- **Mantenha as crianças afastadas.** Não as deve deixar mexer nas ferramentas ou na extensão de cabo. Todos os visitantes devem ser mantidos afastados da área de trabalho.
- **Guarde as ferramentas.** Sempre que não estiverem em uso, as ferramentas devem ser guardadas em locais secos e seguros (com fechadura) longe do alcance das crianças.
- **Não force a ferramenta.** Fará melhor o seu trabalho e de um modo mais seguro se fôr utilizada segundo a sua função.
- **Use a ferramenta certa.** Não force ferramentas ou acessórios pequenos a fazer o trabalho de ferramentas de trabalho pesado. Não use a ferramenta em trabalhos para que não se destina; por exemplo não use a serra circular ou a Serra Scorpion para cortar ramos de árvores ou a cepos.
- **Vista-se adequadamente.** Não use roupas folgadas ou bijutaria pois podem ficar presas nas partes móveis da máquina. É recomendado o uso de luvas de borracha e calçado anti-derrapante (sola de borracha) quando trabalhar no exterior. Se tiver o cabelo comprido apanhe-o ou use uma protecção.
- **Use óculos de segurança.** Use uma máscara ou óculos de protecção sempre que a operação origine muito pó ou seja efectuada em locais fechados.
- **Não maltrate o cabo.** Não deverá nunca transportar a ferramenta pelo cabo, nem deverá puxar por este para desligá-la da corrente. Mantenha o cabo afastado do calor, óleo e bordos afiados.
- **Fixe a peça a trabalhar.** Use grampos ou um dispositivo para sustê-la a sua peça de trabalho. É mais seguro do que usar a sua mão, e fica assim com ambas as mãos livres para manusear a sua máquina.
- **Não se incline demasiadamente.** Mantenha-se numa posição de pé e bem equilibrada.
- **Faça uma manutenção cuidada das ferramentas.** Mantenha as ferramentas afiadas e limpas para que funcionem melhor e com maior segurança. Siga as instruções no que se refere à lubrificação e substituição dos acessórios. Inspeccione periodicamente os cabos e, se verificar que estes estão danificados, mande-os reparar num centro de assistência técnica. Mantenha as mãos secas, limpas e sem óleo nem gordura.
- **Desligue as ferramentas.** Desligue as ferramentas quando não as estiver a utilizar, antes de as mandar para o centro de assistência técnica e quando estiver a substituir acessórios (por exemplo: lâminas, brocas e cortantes).
- **Retire as chaves reguladoras e as chaves de porcas.** Verifique se retirou da ferramenta as chaves reguladoras e as chaves de porcas, antes de a ligar.
- **Evite ligar a máquina inadvertidamente.** Não transporte uma ferramenta ligada à corrente com dedo no interruptor. Certifique-se de que o interruptor está desligado antes de ligar a ficha do cabo da máquina à tomada de corrente.
- **Utilize cabos de extensão para utilização ao ar livre.** Quando utilizar uma ferramenta ao ar livre, utilize apenas cabos marcados e concebidos para tal.
- **Mantenha-se atento.** Esteja atento ao que está a fazer. Seja cuidadoso. Não trabalhe se estiver cansado.
- **Coloque o equipamento de extracção de poeiras.** Se as ferramentas estiverem preparadas para a colocação do extractor de poeiras, certifique-se de que este está bem colocado e a ser bem utilizado.
- **Verifique se existem componentes danificados.** Quando pretender utilizar de novo uma ferramenta, verifique prévia e cuidadosamente se o resguardo ou qualquer outro componente estão danificados, de forma a saber se a máquina pode funcionar eficazmente e com segurança. Verifique o alinhamento e as juntas dos componentes móveis; veja se estes estão partidos ou mal montados, e tenha em atenção quaisquer outras condições que possam afectar o bom funcionamento da máquina. O resguardo ou os componentes danificados deverão ser reparados ou substituídos num centro de assistência técnica, salvo indicação em contrário, dada neste manual de instruções. Mande substituir os interruptores defeituosos num centro de assistência autorizado. Não utilize a ferramenta se o interruptor estiver danificado.

PORTUGUÊS

- **Atenção!** A utilização de acessórios não recomendados neste manual de instruções pode constituir um risco para segurança do utilizador.
- **Deixe a reparação da ferramenta a cargo de um técnico especializado.** Este aparelho eléctrico está em conformidade com as principais regras de segurança. As reparações só devem ser efectuadas por técnicos especializados e com peças de origem, pois caso contrário, o utilizador poderá ser alvo de danos pessoais graves.

Guarde estas instruções!

ISOLAMENTO DUPLO



A ferramenta está duplamente isolada, o que significa que todas as peças metálicas externas estão isoladas da tomada de alimentação. Este isolamento duplo obtém-se por meio de uma camada de material de isolamento, colocada entre as peças eléctricas e mecânicas. Assim, a ferramenta não necessita de ser ligada à terra. **Nota:** O isolamento duplo não substitui as precauções de segurança normais, que devem ser cumpridas durante a utilização desta ferramenta. O sistema de isolamento serve como protecção adicional contra ferimentos resultantes de uma possível falha no isolamento eléctrico interno da ferramenta.

SEGURANÇA ELÉCTRICA

Assegure-se que a fonte de energia é igual à voltagem indicada na placa de características. Esta máquina é fornecida com um cabo de dois fios condutores.

EXTENSÕES DE CABO

Pode ser usado até 30m (100 pés) de cabo de extensão de 3 almas sem uma perda de corrente excessiva.

PROTECÇÃO DO MEIO AMBIENTE



A Black & Decker oferece facilidades para a reciclagem dos seus produtos uma vez que os mesmos tenham alcançado o final de suas vidas úteis. Este serviço é fornecido sem encargos. Para utilizá-lo, devolva o seu produto a qualquer agente de reparação autorizado, que se encarregará de recolher o equipamento em nosso nome.

Para verificar a localização do agente de reparação mais próximo de si, contacte o escritório local da Black & Decker no endereço indicado neste manual. Se preferir, consulte a lista de agentes autorizados da Black & Decker e os dados completos dos nossos

serviços de atendimento pós-venda na Internet no endereço: www.2helpU.com.

GARANTIA

A Black & Decker confia na qualidade de seus produtos e oferece um programa de garantia excelente. Esta declaração de garantia soma-se aos seus direitos legais e não os prejudica em nenhum aspecto. A garantia será válida nos territórios dos Estados Membros da União Europeia e na Área de Livre Comércio da Europa.

Caso algum produto da Black & Decker apresente avarias devido a defeitos de material, mão-de-obra ou ausência de conformidade no prazo de 24 meses a partir da data de compra, a Black & Decker garantirá a substituição das peças defeituosas, a reparação dos produtos que foram submetidos a uso adequado e remoção ou substituição dos mesmos para assegurar o mínimo de inconvenientes ao cliente a menos que:

- O produto tenha sido utilizado para fins comerciais, profissionais ou aluguer;
- O produto tenha sido submetido a uso incorrecto ou descuido;
- O produto tenha sofrido danos causados por objectos estranhos, substâncias ou acidentes;
- Tenha um histórico de reparações efectuadas por terceiros que não sejam os agentes autorizados ou profissionais de manutenção da Black & Decker.

Para activar a garantia, será necessário enviar a prova de compra ao revendedor ou agente de reparação autorizado. Para verificar a localização do agente de reparação mais próximo de si contacte o escritório local da Black & Decker no endereço indicado neste manual. Se preferir, consulte a lista de agentes autorizados da Black & Decker e os dados completos de nossos serviços de atendimento pós-venda na Internet no endereço: www.2helpU.com.

ACESSÓRIOS

O desempenho da sua máquina depende em muito dos acessórios que utilizar. A Black & Decker garante um padrão de qualidade elevado no fabrico dos seus acessórios, que foram concebidos para garantir um máximo rendimento da sua ferramenta. Ao adquiri-los, está a garantir um melhor rendimento da sua máquina. Consulte o seu revendedor para conhecer a gama de acessórios disponível.

DADOS TÉCNICOS

O nível de pressão sonora desta ferramenta está de

acordo com a legislação da CEE. Recomenda-se a utilização de meios apropriados para protecção dos ouvidos, se o nível do ruído se tornar incómodo. Isto equivale normalmente a uma pressão superior a 85dB (A).

Nota: Este manual é ainda válido para números de catálogo que possuam uma letra como sufixo. Ver a embalagem da máquina para detalhes sobre o produto.

Black & Decker reserva-se o direito de alterar as características dos seus produtos sem aviso prévio.

KS890E

Volts (V)	230
Watts	400
Corrente (A)	1.8
SPM (/min)	0-5500
Tempo (mm)	10

CARACTERÍSTICAS

1. Interruptor de velocidade variável
2. Botão de travar-desligar
3. Chapa de sapata
4. Sopro de pó
5. Libertação da lâmina
6. Garra macia
7. Posição da segunda mão
8. Lâmina de grande capacidade
9. Lâmina de corte de curva
10. Lâmina de corte de metal

A sua Serra Scorpion inclui algumas ou todas estas características.

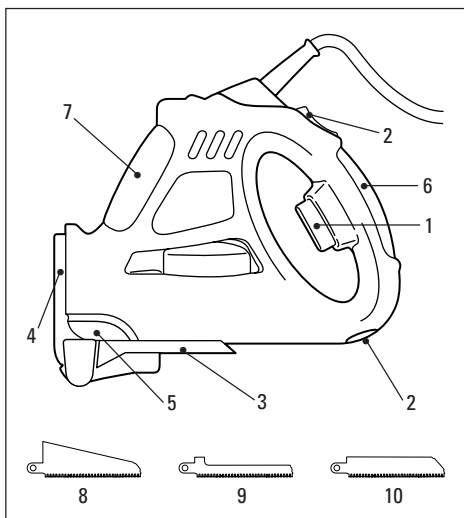

Nota: Este manual do utilizador também cobre os números dos catálogos com uma letra sufixo. Consulte o seu cartão para obter detalhes dos seus produtos.

ANTES DE USAR A SUA SERRA PENSE!

Antes de começar a cortar certifique-se de que a área que vai cortar está limpa de todos os obstáculos particularmente no lado contrário ao de corte.

Se usar a serra com uma mão certifique-se sempre de que a sua mão livre está afastada de área de corte.

COMO RETIRAR E RE-MONTAR A LÂMINA

A sua Serra Scorpion tem um mecanismo de aperto da lâmina novo. Antes de usar a serra familiarize-se com a remoção e a re-montagem da lâmina correcta da serra.

Certifique-se sempre que a unidade está desligada da tomada de energia quando mudar as lâminas.

Certifique-se sempre que o protector dos dentes está montado quando mudar as lâminas.

COMO MUDAR A LÂMINA

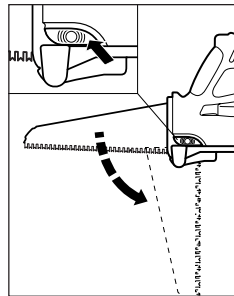

Certifique-se de que a lâmina arrefeceu depois de ser usada. Carregue e segure a parte traseira do botão de libertação da lâmina completamente, segure as costas da lâmina e rode a lâmina através de 90º como mostrado no diagrama. Deslize a lâmina de lado para

fora do pino de segurança e retire da serra.

COMO MONTAR A LÂMINA

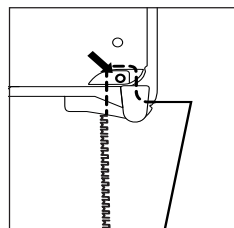

Coloque a lâmina com o protector dos dentes montado sobre o pino de localização. Os dentes da lâmina devem estar de frente para a pega. Rode a lâmina através de 90º até estar

PORTUGUÊS

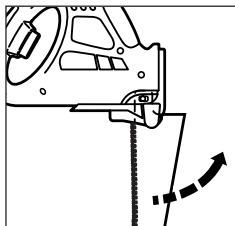

completamente situada na ranhura e o pino de localização estar na posição de trancado. Para assegurar que a lâmina esteja bem montada tente retirar sem carregar no botão de libertação da lâmina.

Retire o protector dos dentes, a sua serra está agora pronta para entrar em uso.

Nota: Se não conseguir colocar a lâmina, verifique se o pino está na posição correcta como mostrado abaixo. Caso contrário, mantenha premido o botão de libertação da lâmina e utilize uma chave de fendas para colocar o pino na posição correcta.

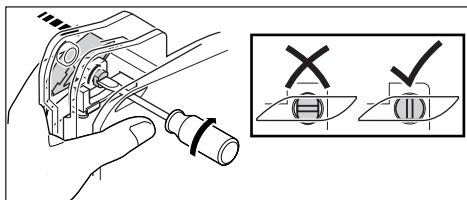

COMO OPERAR A SUA SERRA SCORPIAN

Interruptor do gatilho de velocidade variável

A sua Serra Scorpion está equipada com um gatilho de velocidade variável que permite um controlo maior sobre o início de corte, taxa de corte e penetração de corte.

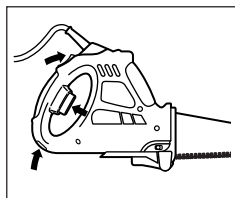

Para ligar a sua Serra Scorpion, empurre o botão de trancar-desligar (2) e aperte o interruptor do gatilho de velocidade variável on/off (ligar/desligar) (1).

Para desligar, solte o gatilho e a unidade trancará-desligará automaticamente.

Modo Normal

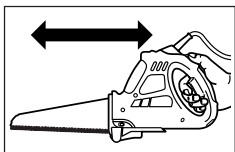

Para conseguir os melhores resultados da sua Serra Scorpion, use o mesmo movimento para a frente e para trás que usaria numa serra

manual tradicional. Isto permitirá um corte mais rápido e mais limpo.

Como Operar o Modo de Vaivém

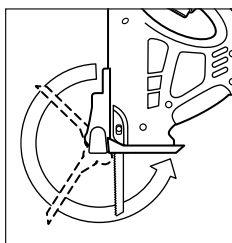

está agora pronta para entrar em uso.

Desligue a unidade da tomada de energia. Retire a lâmina, rode a sapata através de 270° e segure em posição. Monte a lâmina de corte de curva. Retire o protector dos dentes e a sua Serra Scorpion

Como Cortar Metal

A sua Serra Scorpion pode ser usada para cortar metais ferrosos e não-ferrosos de calibre ligeiro, tal como cobre, latão, alumínio, etc. Ver materiais recomendados abaixo. É aconselhável ao cortar uma folha fina apertar uma folha de apoio de madeira macia ou contraplacado ao trabalho porque isto irá permitir-lhe obter um corte mais limpo. Tanto o metal como o apoio de madeira são serrados juntos. Não force a lâmina de corte no metal porque isto irá reduzir a vida da lâmina e possivelmente causará estragos no motor. O corte de metal fino levará mais tempo que cortar uma peça de madeira relativamente espessa, portanto não caia na tentação de apressar a operação forçando a serra. Espalhe um filme fino de óleo ao longo da linha de corte proposta antes de cortar. Para este fim use só a lâmina de corte de metal.

MATERIAIS RECOMENDADOS

Materiais Recomendados	Capacidade
Lâmina de grande capacidade	
Madeira macia	Até 100mm x 100mm
Cano de despejos de plástico	Até 125mm Ø
Lâmina de corte de curva	
Banco de trabalho	Até 50mm
Lâmina de corte de metal	
Metais ferrosos/não ferrosos	Até 3mm de espessura

LIMPEZA

Desligue a Serra Scorpion da tomada de energia. Use só sabão suave e um pano ligeiramente húmido para limpar a sua Serra Scorpion. Muitos produtos de limpeza domésticos contêm químicos que podem estragar seriamente o plástico. Também, nunca use gasolina, aguarrás, laca ou diluentes de tinta ou outros produtos semelhantes. Nunca permita a entrada de líquidos na ferramenta e nunca mergulhe qualquer parte da sua Serra Scorpion em líquidos.

CE DECLARAÇÃO DE CONFORMIDADE

Declaramos que os produtos: **KS890E**
estão de acordo com 98/37/EC, 89/336/EEC, EN55014,
73/23/EEC, EN50144, EN61000
Pressão sonora 87dB (A)
Potência sonora 100dB (A)
Vibração 3.4m/s²



Kevin Hewitt
Engenheiro Responsável
Spennymoor, County Durham DL16 6JG,
United Kingdom

Números de Requerimento de Patente Europeia

993 102 62.3
993 102 61.5
993 102 63.1

Números do Requerimento de Concepção

Pais	Número do Requerimento
China	99309679.4
China	99309680.8
Germany	499006043.1
Denmark	0746/99
Denmark	0745/99
France	004021
France	994024
GB	2080023
GB	2080024
Italy	M1990000372
Italy	M1990000372
Sweden	99-1132
Sweden	99-1133
US	29/106775

Οδηγίες χρήσης για το προϊόν Scorpion

ΟΔΗΓΙΕΣ ΑΣΦΑΛΕΙΑΣ

Προειδοποίηση: Όταν χρησιμοποιείτε ηλεκτρικά εργαλεία, πρέπει να ακολουθείτε βασικά μέτρα ασφαλείας για να μειώνεται ο κίνδυνος πυρκαγιάς, ηλεκτροπληξίας και προσωπικού τραυματισμού. Διαβάστε και φυλάξτε όλες αυτές τις οδηγίες προτού δοκιμάσετε να λειτουργήσετε το προϊόν.

Για ασφαλή λειτουργία:

- **Διατηρείτε το χώρο εργασίας καθαρό.** Ακατάστατοι χώροι και πάγκοι δημιουργούν κίνδυνο τραυματισμού.
- **Προσέξτε το περιβάλλον του χώρου εργασίας.** Μην εκθέτετε ηλεκτρικά εργαλεία στη βροχή και μην τα χρησιμοποιείτε σε χώρους που έχουν υγρασία ή είναι βρεγμένοι. Έχετε το χώρο εργασίας καλά φωτισμένο. Μην κάνετε χρήση ηλεκτρικών εργαλείων όταν υπάρχει κίνδυνος να προκληθεί φωτιά ή έκρηξη.
- **Προφυλαχθείτε από την ηλεκτροπληξία.** Αποφεύγετε την επαφή του σώματος με γειωμένες επιφάνειες (π.χ. σωλήνες, καλοριφέρ, ψυγεία κλπ).
- **Απομακρύνετε τα παιδιά.** Μην επιτρέπετε στους επισκέπτες σας να πιάνουν το εργαλείο ή την προέκταση καλωδίου. Όλοι οι επισκέπτες πρέπει να παραμένουν μακριά από το χώρο εργασίας.
- **Αποηκεύετε τα εργαλεία όταν δεν τα χρησιμοποιείτε.** Τα εργαλεία, όταν δεν χρησιμοποιούνται, πρέπει να αποθηκεύονται σε μέρος που είναι στεγνά, ψηλά ή που κλειδώνουν και που δεν μπορούν να φθάσουν τα παιδιά.
- **Μην ζορίζετε το εργαλείο.** Θα κάνει τη δουλειά καλύτερα και με μεγαλύτερη ασφάλεια, όταν λειτουργεί με το ρυθμό για το οποίο σχεδιάστηκε.
- **Χρησιμοποιήστε το σωστό εργαλείο.** Μην πιέζετε μικρά εργαλεία ή αξεσουάρ για να κάνουν τη δουλειά ενός ισχυρού εργαλείου. Μη χρησιμοποιείτε το εργαλείο για δουλειές για τις οποίες δεν είναι σχεδιασμένο. Για παράδειγμα, μη χρησιμοποιείτε δισκοπρίονο ή προϊόνι Scorpion για να κόψετε κορμούς δέντρων.
- **Ντυθείτε κατάλληλα.** Μη φοράτε χαλαρά ενδύματα ή κοσμήματα γιατί μπορεί να περιπλεχθούν στα κινούμενα μέρη. Ελαστικά γάντια και μη ολισθηρά υποδήματα συστήνονται όταν εργάζεστε στο ύπαιθρο. Να φοράτε προστατευτικό κάλυμμα μαλλιών για να τα συγκρατεί, στην περίπτωση που έχουν μεγάλο μήκος.
- **Μην κάνετε κακή χρήση του καλωδίου (αν υπάρχει).** Μη μεταφέρετε ποτέ το εργαλείο κρατώντας το από το καλώδιο και μην το τραβάτε από αυτό για να το βγάλετε από την πρίζα. Κρατάτε το καλώδιο

μακριά από σημεία θέρμανσης, λάδια και αιχμηρά αντικείμενα.

- **Στερεώστε το αντικείμενο στο οποίο δουλεύετε.** Χρησιμοποιείτε σφικτήρες ή μέγνες για να κρατάνε το αντικείμενο εργασίας σας. Είναι πιο ασφαλές παρά να το κρατάτε στο χέρι σας και η μέθοδος αυτή ελευθερώνει και τα δύο σας χέρια για τη λειτουργία του εργαλείου.
- **Έχετε σωστή θέση και απόσταση.** Διατηρείτε πάντα μια σωστή θέση και την ισορροπία του σώματός σας.
- **Συντηρείτε τα εργαλεία με προσοχή.** Να διατηρείτε τα εργαλεία αιχμηρά και καθαρά για καλύτερη και ασφαλέστερη λειτουργία. Ακολουθείτε τις οδηγίες λίπανσης και αλλαγής των εξαρτημάτων. Περιοδικά, να επιβλέπετε τα καλώδια του εργαλείου και εάν έχουν υποστεί βλάβη να επιδιορθώνονται από αναγνωρισμένο τμήμα υπηρεσίας. Επίσης, πού και πού, να εξετάζετε τις προεκτάσεις καλωδίου και να τις αντικαθιστάτε, αν έχουν υποστεί βλάβη. Να διατηρείτε τις χειρολαβές στεγνές, καθαρές και χωρίς λάδια ή λίπη.
- **Αποσυνδέστε τα εργαλεία.** Αποσυνδέστε τα εργαλεία όταν δεν τα χρησιμοποιείτε, πριν κάνετε εργασίες συντήρησης και όταν αλλάζετε εξαρτήματα, όπως λάμες, μύτες και κόπτες.
- **Βγάλτε ότι εργαλεία χρησιμοποιούνται για τη ρύθμισή του.** Αποκτήστε τη συνήθειά να ελέγχετε ότι κάθε κλειδί ή άλλο εργαλείο που χρησιμοποιείται για τη ρύθμιση του ηλεκτρικού εργαλείου έχει βγει και έχει αποθηκευτεί, πριν ξεκινήσετε τη λειτουργία του.
- **Αποφύγετε την κατά λάθος λειτουργία του εργαλείου.** Μη μεταφέρετε εργαλείο που είναι μέσα στην πρίζα έχοντας το δάκτυλο στο διακόπτη. Βεβαιωθείτε ότι ο διακόπτης είναι σβηστός όταν το βάζετε στην πρίζα.
- **Παλαντζά για εξωτερική χρήση.** Όταν ένα εργαλείο πρόκειται να χρησιμοποιηθεί σε εξωτερικούς χώρους, χρησιμοποιείτε μόνον παλαντζές που είναι για τέτοιους χώρους και έχουν την ανάλογη ένδειξη.
- **Να είστε πάντα σε εγρήγορση.** Προσέχετε τί κάνετε. Χρησιμοποιείτε την απλή λογική. Μη λειτουργείτε το εργαλείο όταν είστε κουρασμένος.
- **Συνδέστε εξαρτήματα εξαγωγής σκόνης.** Αν δίνονται εξαρτήματα για την εξαγωγή και συλλογή της σκόνης. Βεβαιωθείτε ότι έχουν συνδεθεί και χρησιμοποιούνται σωστά.
- **Ελέγξτε για βλάβες εξαρτημάτων.** Πριν χρησιμοποιήσετε πάλι το εργαλείο, ελέγξτε προσεκτικά κάθε τμήμα του που είχε βλάβη για να είστε σίγουρος ότι θα λειτουργήσει κανονικά και

θα κάνει τη δουλειά που θέλετε. Ελέγξτε ότι τα κινούμενα μέρη είναι στη σωστή θέση, συνδεδεμένα σωστά και κινούνται ελεύθερα. Ελέγξτε αν υπάρχουν σπασμένα εξαρτήματα, αν η βάση είναι εντάξει και γενικά κάθε περίπτωση που μπορεί να επηρεάσει τη λειτουργία του. Το οποιοδήποτε μέρος του εργαλείου που έχει βλάβη πρέπει να διορθωθεί σωστά ή να αντικατασταθεί σε εξουσιοδοτημένα κέντρα εξυπηρέτησης, εκτός αν συνιστάται κάτι διαφορετικό στον οδηγό χρήσης. Αλλάξτε ελαττωματικούς διακόπτες σε εξουσιοδοτημένα κέντρα εξυπηρέτησης. Μην χρησιμοποιείτε το εργαλείο αν ο διακόπτης δεν λειτουργεί σωστά.

- **Προειδοποίηση:** Η χρήση οποιουδήποτε πρόσθετου τυχόν εξαρτήματος που δεν συνιστάται σ' αυτό τον οδηγό χρήσης, μπορεί να δημιουργήσει κίνδυνο προσωπικού τραυματισμού.
- **Επιδιορθώστε τα εργαλεία σας σε εκπαιδευμένους τεχνικούς.** Αυτό το ηλεκτρικό εργαλείο υπάγεται κάτω από τους σχετικούς κανονισμούς ασφαλείας. Οι διορθώσεις να γίνονται μόνον από κατάλληλα προσοντούχα πρόσωπα, χρησιμοποιώντας αυθεντικά ανταλλακτικά, διαφορετικά μπορεί να προκύψει σημαντικός κίνδυνος στον χρήστη τους.

Φυλάξτε αυτές τις οδηγίες!

ΔΙΠΛΗ ΜΟΝΩΣΗ



Το εργαλείο σας έχει πλήρη μόνωση. Αυτό σημαίνει ότι όλα τα εσωτερικά μεταλλικά μέρη είναι ηλεκτρικά μονωμένα από την κεντρική παροχή ρεύματος. Αυτό γίνεται με την τοποθέτηση μόνωσης μεταξύ των ηλεκτρικών και των μηχανικών μερών, και επομένως δεν είναι αναγκαίο για το εργαλείο να γειωθεί.

Σημείωση: Η διπλή μόνωση δεν λαμβάνει τη θέση των κανονικών προφυλάξεων όταν λειτουργείτε αυτό το εργαλείο. Το σύστημα μόνωσης είναι για πρόσθετη προστασία εναντίον βλάβης που επέρχεται από πιθανή βλάβη ηλεκτρικής μόνωσης μέσα στο εργαλείο.

ΗΛΕΚΤΡΙΚΗ ΑΣΦΑΛΕΙΑ

Βεβαιωθείτε ότι η τροφοδοσία ρεύματος είναι η ίδια με αυτή που αναγράφεται στο ενδεικτικό πλακίδιο τάσης. Το παρόν εργαλείο είναι εξοπλισμένο με καλώδιο ρεύματος διπλού πυρήνα, και ακροδέκτη (φικς) τροφοδοσίας.

ΚΑΛΩΔΙΑ ΠΡΟΕΚΤΑΣΗΣ

Μπορείτε να χρησιμοποιήσετε μέχρι 30 μέτρα (100 πόδια) καλώδιο προέκτασης διπλού πυρήνα

Black & Decker χωρίς αισθητή απώλεια ισχύος.

Σημείωση: Καλώδιο προέκτασης δεν πρέπει να χρησιμοποιείται εκτός αν είναι απολύτως απαραίτητο. Χρήση ακατάλληλου καλωδίου προέκτασης μπορεί να επιφέρει τον κίνδυνο πυρκαγιάς ή ηλεκτροπληξίας. Αν είναι απαραίτητο να χρησιμοποιηθεί καλώδιο προέκτασης, βεβαιωθείτε ότι οι καλωδιώσεις του είναι συνδεδεμένες σωστά και βρίσκεται σε καλή ηλεκτρολογική κατάσταση.

Μπαλαντζές

Μπορείτε να χρησιμοποιήσετε μέχρι και 30 μέτρα μπαλαντζές χωρίς απώλεια ισχύος και χωρίς κίνδυνο.

ΠΡΟΣΤΑΣΙΑ ΤΟΥ ΠΕΡΙΒΑΛΛΟΝΤΟΣ



Η Black & Decker δίνει τη δυνατότητα ανακύκλωσης των προϊόντων της που έχουν συμπληρώσει τη διάρκεια ζωής τους. Η υπηρεσία αυτή είναι δωρεάν. Αν θέλετε να χρησιμοποιήσετε την εν λόγω υπηρεσία, επιστρέψτε το προϊόν σας σε οποιοδήποτε εξουσιοδοτημένο κέντρο επισκευών, όπου θα το παραλάβουν εκ μέρους σας.

Ενημερωθείτε για το πλησιέστερο κέντρο επισκευών της περιοχής σας, επικοινωνώντας με τα γραφεία της Black & Decker στη διεύθυνση που αναγράφεται στο χειρίδιο. Επίσης, για να πληροφορηθείτε για τα εξουσιοδοτημένα κέντρα επισκευών της Black & Decker, τις λεπτομέρειες και τους αρμόδιους των υπηρεσιών που παρέχονται μετά την πώληση, μπορείτε να ανατρέξετε στο Διαδίκτυο στη διεύθυνση: www.2helpU.com.

ΕΓΓΥΗΣΗ

Η Black & Decker είναι σίγουρη για την ποιότητα των προϊόντων της και παρέχει σημαντική εγγύηση. Η παρούσα γραπτή εγγύηση αποτελεί πρόσθετο δικαίωμά σας και δεν ζημιώνει τα συνταγματικά σας δικαιώματα. Η εγγύηση ισχύει εντός της επικράτειας των Κρατών Μελών της Ευρωπαϊκής Ένωσης και της Ευρωπαϊκής Ζώνης Ελευθέρων Συναλλαγών.

Σε περίπτωση που κάποιο προϊόν της Black & Decker παρουσιάσει βλάβη εξαιτίας ελαττωματικών υλικών, ποιότητας εργασίας ή έλλειψων σε σχέση με τις προδιαγραφές εντός 24 μηνών από την ημερομηνία αγοράς, η Black & Decker εγγυάται την αντικατάσταση των ελαττωματικών τμημάτων, την επισκευή προϊόντων που έχουν υποστεί εύλογη φθορά λόγω χρήσης ή την αντικατάσταση των προϊόντων προκειμένου να εξασφαλιστεί την ελάχιστη ενόχληση στους πελάτες της, εκτός αν:

ΕΛΛΗΝΙΚΑ

- Το προϊόν έχει χρησιμοποιηθεί σε εργασιακό, επαγγελματικό περιβάλλον ή αν έχει ενοικιαστεί
- Έχει γίνει εσφαλμένη χρήση του προϊόντος ή αν έχει παραμεληθεί
- Το προϊόν έχει υποστεί βλάβη από άλλα αντικείμενα, από ουσίες ή λόγω ατυχήματος
- Έχει γίνει προσπάθεια επισκευής από μη εξουσιοδοτημένα κέντρα επισκευών ή από προσωπικό που δεν ανήκει στο προσωπικό της Black & Decker

Για να ισχύσει η εγγύηση, πρέπει να υποβάλετε απόδειξη αγοράς στον πωλητή ή το εξουσιοδοτημένο κέντρο επισκευών. Ενημερωθείτε για το πλησιέστερο κέντρο επισκευών της περιοχής σας, επικοινωνώντας με τα γραφεία της Black & Decker στη διεύθυνση που αναγράφεται στο εγχειρίδιο. Επίσης, για να πληροφορηθείτε για τα εξουσιοδοτημένα κέντρα επισκευών της Black & Decker, τις λεπτομέρειες και τους αρμόδιους των υπηρεσιών που παρέχονται μετά την πώληση, μπορείτε να ανατρέξετε στο Διαδίκτυο στη διεύθυνση: www.2helpU.com

ΕΞΑΡΤΗΜΑΤΑ

Η απόδοση κάθε ηλεκτρικού εργαλείου εξαρτάται από το εξάρτημα που χρησιμοποιείται. Τα εξαρτήματα της Black & Decker είναι κατασκευασμένα με βάση αυστηρές προδιαγραφές και σχεδιασμένα να ενισχύουν την απόδοση του ηλεκτρικού εργαλείου. Αγοράζοντας εξαρτήματα Black & Decker εξασφαλίζετε ότι κάνετε το καλύτερο δυνατόν για το ηλεκτρικό εργαλείο σας της Black & Decker. Παρακαλούμε συμβουλευτείτε τον πλησιέστερο έμπορο ή κέντρο εξυπηρέτησης Black & Decker για λεπτομερείς πληροφορίες για τις λάμες και λοιπά εξαρτήματα που διατίθενται.

ΤΕΧΝΙΚΕΣ ΠΛΗΡΟΦΟΡΙΕΣ

Το επίπεδο του παραγόμενου θορύβου από το παρόν εργαλείο είναι σύμφωνο με τη Κοινοτική νομοθεσία. Συνιστάται να λαμβάνετε τα κατάλληλα μέτρα για την προστασία της ακοής σας εάν η στάθμη του ήχου δεν είναι αποδεκτή. Αυτό, σε κανονικές συνθήκες αντιστοιχεί σε ένταση μεγαλύτερη από 85dB (A).

KS890E

Volts (V)	230
Watts	400
Αμπέρ (A)	1.8
Σ.Α.Λ (Λεπτό)	0-5500
Παλινδρόμηση (χλστ)	10

Χαρακτηριστικά

1. Διακόπτης μεταβλητής ταχύτητας
2. Κουμπί εμπλοκής
3. Πέδιλο
4. Φυσητήρας σκόνης
5. Απαλλαγή λεπίδας
6. Απαλή χειρολαβή
7. Δεύτερη χειρολαβή
8. Λεπίδα μεγάλης χωρητικότητας
9. Λεπίδα κοπής καμπύλης
10. Λεπίδα κοπής μετάλλων

Το πριόνι Scorpio συμπεριλαμβάνει μερικά ή όλα από αυτά τα χαρακτηριστικά.

Σημείωμα: Αυτό το εγχειρίδιο καλύπτει επίσης και αριθμούς του καταλόγου που λήγουν σε γράμμα.. Παρακαλούμε βλέπετε το κιβώτιο για πληροφορίες σχετικά με το προϊόν σας.

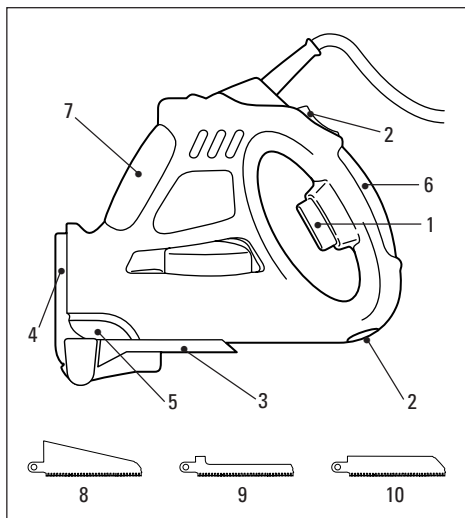

Σκεφτείτε πριν χρησιμοποιήσετε το πριόνι σας

Πριν ξεκινήσετε το κόψιμο εξασφαλίστε ότι δεν υπάρχουν εμπόδια στην περιοχή κοπής και ειδικά πίσω από το σημείο κοπής.

Όταν χρησιμοποιείτε το πριόνι με το ένα χέρι εξασφαλίστε πάντα ότι το ελεύθερο χέρι σας βρίσκεται μακριά από το σημείο κοπής.

Αφαίρεση και εφαρμογή της λεπίδας

Το πριόνι Scorpion είναι εφοδιασμένο με ένα νέο τύπο μηχανισμού σύσφιξης λεπίδας. Πριν χρησιμοποιήσετε το πριόνι εξοικειωθείτε με την αφαίρεση και στερεά εφαρμογή της λεπίδας στο πριόνι.

Εξασφαλίστε πάντα ότι το εργαλείο είναι αποσυνδεδεμένο από το ρεύμα όταν αλλάζετε λεπίδες. Εξασφαλίστε πάντα ότι ο προστάτης των δοντιών είναι εφαρμοσμένος όταν αλλάζετε λεπίδες.

Αφαίρεση λεπίδας

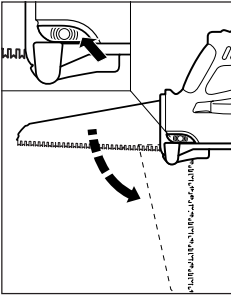

Εξασφαλίστε ότι η λεπίδα έχει κρυώσει μετά τη χρήση. Πιέστε πλήρως και κρατήστε το πίσω μέρος του κουμπιού απαλλαγής λεπίδας, κρατήστε τη λεπίδα από το πίσω μέρος και στρέψτε την κατά 90° όπως απεικονίζεται στο διάγραμμα. Σύρετε τη

λεπίδα στα πλάγια μέχρι να αφαιρεθεί από τον πείρο εφαρμογής και αφαιρέστε τη λεπίδα από το πριόνι.

Εφαρμογή λεπίδας

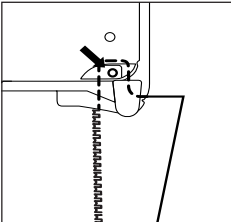

Τοποθετήστε τη λεπίδα, με τον προστάτη των δοντιών εφαρμοσμένο, πάνω στον πείρο εφαρμογής.

Η κατεύθυνση των δοντιών πρέπει να είναι προς τη χειρολαβή.

Στρέψτε τη λεπίδα 90° μέχρι να εφαρμοστεί στη σχισμή και να τεθεί ο πείρος εφαρμογής στη θέση εμπλοκής. Για να εξασφαλίσετε ότι η λεπίδα έχει εφαρμοστεί σωστά, προσπαθήστε να την αφαιρέσετε χωρίς να πατήσετε το κουμπί

απεμπλοκής. Αφαιρέστε τον προστάτη των δοντιών και το πριόνι σας είναι έτοιμο για χρήση.

Σημείωση: Εάν δεν μπορείτε να τοποθετήσετε την λεπίδα, ελέγξτε αν ο αξονίσκος ασφαλείας βρίσκεται στην σωστή θέση όπως φαίνεται παρακάτω. Εάν δεν είναι, κρατήστε πατημένο το πλήκτρο απελευθέρωσης της λεπίδας και χρησιμοποιήστε ένα κατσαβίδι για να στρέψετε τον αξονίσκο ασφαλείας στην σωστή θέση.

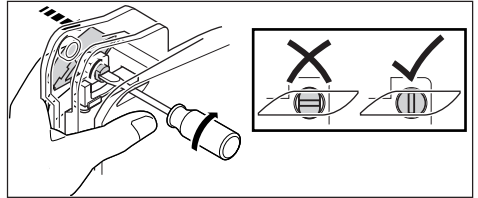

Λειτουργία του πριονιού SCORPION

Διακόπτης - σκανδάλη μεταβλητής ταχύτητας.

Το πριόνι Scorpion είναι εφοδιασμένο με ένα διακόπτη - σκανδάλη μεταβλητής ταχύτητας που σας επιτρέπει μεγαλύτερο έλεγχο στην εκκίνηση κοπής, στο ρυθμό κοπής και στην ολοκλήρωση κοπής.

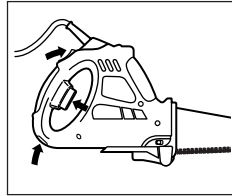

Για να θέσετε το πριόνι Scorpion σε λειτουργία πατήστε το κουμπί εμπλοκής (2) και πιέστε το διακόπτη - σκανδάλη μεταβλητής ταχύτητας (1). Για να το θέσετε εκτός

λειτουργίας ελευθερώστε τη σκανδάλη και το εργαλείο θα εμπλακεί αυτομάτως.

Τυπική λειτουργία

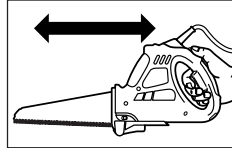

Για να επιτύχετε τα καλύτερα αποτελέσματα με το πριόνι Scorpion χρησιμοποιήστε την ίδια κίνηση προς τα εμπρός και πίσω που θα χρησιμοποιούσατε με ένα απλό πριόνι του χεριού. Αυτή η μέθοδος επιτρέπει πιο γρήγορη και καθαρή κοπή.

ΕΛΛΗΝΙΚΑ

Λειτουργία σαν σέγα

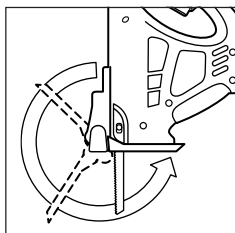

Αποσυνδέστε το εργαλείο από το ρεύμα. Αφαιρέστε τη λεπίδα, στρέψτε το πέδιλο 270° και ασφαλίστε το σ' αυτή τη θέση. Εφαρμόστε τη λεπίδα κοπής καμπύλης. Αφαιρέστε

τον προστάτη των δοντιών και το πριόνι σας είναι έτοιμο για χρήση.

Κοπή μετάλλων

Το πριόνι Scorpion μπορεί να χρησιμοποιηθεί για την κοπή σιδηρούχων και μη-σιδηρούχων μετάλλων μικρού πάχους όπως ο χαλκός, ορείχαλκος, αλουμίνιο κλπ. Βλέπετε τα συνιστώμενα υλικά. Όταν κόβετε πολύ λεπτά φύλα μετάλλου θα συμβουλευάμε να τα εφαρμόσετε πάνω σε ένα κομμάτι μαλακό ξύλο ή κοντραπλακέ με σφιγκτήρες για να μπορέσετε να επιτύχετε μία ομαλή κοπή. Το ξύλο και το μέταλλο κόβονται μαζί.

Μη ζορίζετε τη λεπίδα στο μέταλλο διότι έτσι μειώνεται η ζωή της λεπίδας και είναι δυνατό να υποστεί βλάβη ο κινητήρας.

Η κοπή λεπτών μετάλλων απαιτεί περισσότερο χρόνο από την κοπή ακόμη και σχετικά χοντρού ξύλου και δεν θα πρέπει να προσπαθείτε να επιταχύνετε τη λειτουργία πιέζοντας το πριόνι. Πριν ξεκινήσετε, απλώστε ένα λεπτό στρώμα λαδιού κατά το μήκος της κοπής που σκοπεύετε να ακολουθήσετε. Χρησιμοποιήστε μόνο τη λεπίδα κοπής μετάλλων για αυτόν το σκοπό.

Συνιστώμενα υλικά

Συνιστώμενα υλικά	Χωρητικότητα
Λεπίδα μεγάλης χωρητικότητας	
Μαλακό ξύλο	Μέχρι 100 χλστ X 100 χλστ
Πλαστικός σωλήνας αποχέτευσης	Μέχρι διάμετρο 125 χλστ
Λεπίδα κοπής καμπύλης	
Επιφάνεια πάγκου	Μέχρι 50 χλστ
Λεπίδα κοπής μετάλλων	
Σιδηρούχα / μη-σιδηρούχα υλικά	Μέχρι πάχος 3 χλστ

Καθαρισμός

Αποσυνδέστε το πριόνι Scorpion από το ρεύμα. Χρησιμοποιήστε μόνο ήπιο σαπούνι και ένα ελαφρά υγρό πανί για να καθαρίσετε το πριόνι Scorpion. Πολλά οικιακά απορρυπαντικά περιέχουν χημικές ουσίες που μπορεί να καταστρέψουν το πλαστικό. Επίσης μη χρησιμοποιείτε βενζίνη, νέφτι, διαλυτικό ή παρόμοια προϊόντα. Μην επιτρέπετε ποτέ να εισέλθουν υγρά στο εσωτερικό του εργαλείου και μη βυθίζετε ποτέ κανένα τμήμα του πριονιού Scorpion σε υγρό.

ΔΗΛΩΣΗ ΣΥΜΜΟΡΦΩΣΗΣ ΤΗΣ ΕΚ

Υπεύθυνα δηλώνουμε ότι οι συσκευές: **KS890E** συμμορφούνται προς τις διατάξεις 98/37/EC, 89/336/EEC, EN55014, 73/23/EEC, EN50144, EN61000 Για καταμετρημένη πίεση ήχου 87dB (A) Για καταμετρημένη ισχύς ήχου 100dB (A) Καταμέτρηση δόνησης χεριού/βραχίονα 3.4m/s²

Kevin Hewitt
Διευθυντής μηχανολογίας
Spennymoor, County Durham DL16 6JG,
United Kingdom

Αριθμοί Ευρωπαϊκών Αιτήσεων Ευρεσιτεχνίας

993 102 62.3
993 102 61.5
993 102 63.1

Αριθμοί Αιτήσεων Σχεδίου

Χώρα	Αριθμός Αίτησης
China	99309679.4
China	99309680.8
Germany	499006043.1
Denmark	0746/99
Denmark	0745/99
France	004021
France	994024
GB	2080023
GB	2080024
Italy	M1990000372
Italy	M1990000372
Sweden	99-1132
Sweden	99-1133
US	29/106775

Brugsvejledning for sværdsav

SIKKERHEDSINSTRUKTIONER

Advarsel! Når man bruger el-værktøj, skal disse grundlæggende sikkerhedsinstruktioner altid følges for at mindske risikoen for elektrisk stød, personskader og brand. Læs brugsanvisningen grundigt igennem inden el-værktøjet tages i brug. Opbevar brugsanvisningen let tilgængeligt, så alle der bruger maskinen har adgang til brugsanvisningen. Foruden nedenstående instruktioner, bør Arbejdstilsynets regler altid følges.

- **Hold orden på arbejdsområdet.** Uordentlige områder og arbejdsbænke indbyder til skader.
- **Tænk på arbejdsmiljøets indflydelse.** Udsæt ikke el-værktøjet for regn. Brug ikke el-værktøj på fugtige eller våde pladser. Sørg for en god belysning over arbejdsfladen. Brug ikke el-værktøj i nærheden af let antændelige væsker eller gasser.
- **Beskyd dig mod elektrisk stød.** Undgå kropskontakt med flader med jordforbindelse (f.eks. rør, radiatorer, komfurer, køleskabe). Ved ekstreme arbejdsforhold (f.eks. høj fugtighed, forekomst af metalstøv osv.), kan den elektriske sikkerhed øges ved, at tilkoble en faldstrømsafbryder.
- **Hold børn væk.** Lad ikke andre personer komme i kontakt med el-værktøjet eller ledningen. Alle uvedkommende skal holdes væk fra arbejdsområdet.
- **Opbevar el-værktøjet sikkert.** Når el-værktøjet ikke bruges skal det opbevares på et tørt sted, højt placeret, uden for børns rækkevidde.
- **Overbelast ikke el-værktøj.** Du arbejder bedre og sikrere inden for det anførte effektområde.
- **Anvend det korrekte værktøj.** Små værktøjer eller redskaber må ikke tvinges til at udføre et job, hvor der skal et kraftigt værktøj til. Værktøjet må ikke anvendes til et formål, det ikke egner sig til, d.v.s. en rundsav eller en sværdsav må ikke bruges til at save i trægrene eller -stammer.
- **Bær den rette påklædning.** Bær ikke løsthængende tøj eller smykker. De kan sidde fast i bevægelige dele. Gummihandsker og skridsikre sko anbefales ved udendørs arbejde. Brug håret, hvis du har langthår.
- **Anvend beskyttelsesbriller.** Anvend også ansigtsværn eller støvbeskytter, hvis arbejdet er støvende. Ved langvarigt arbejde bruges kan maskinen tilsluttes en støvsuger.
- **Mishandl ikke ledningen.** Bær aldrig el-værktøjet i ledningen og brug ikke ledningen til at tage stikket ud af kontakten. Udsæt ikke ledningen for varme,

olie eller skarpe kanter.

- **Sæt arbejdsemnet fast.** Brug skruetvinger eller en skruestik til at holde emnet fast. Det er mere sikkert end at bruge hånden, og du får begge hænder frie til arbejdet.
- **Stræk dig ikke for meget.** Sørg for, at du altid har sikkert fodfæste og balance.
- **Vedligehold værktøjet omhyggeligt.** Hold værktøjet skarpt og rent. Følg instruktionerne med hensyn til vedligeholdelse og udskiftning af tilbehør. Hold håndtagene tørre, rene, og frie for olie og fedt.
- **Tag stikket ud af kontakten** når el-værktøjet er i brug, inden service og ved udskiftning af tilbehør.
- **Fjern nøglerne.** Kontroller at nøgler og justerværktøj er fjernet fra el-værktøjet, inden det startes.
- **Undgå utilsigtet start.** Bær ikke tændt el-værktøj med fingeren på strømafbryderen.
- **Forlængerledninger udendørs.** Udendørs må man kun anvende forlængerledninger, som er beregnet til brug og mærket til dette.
- **Vær opmærksom.** Se på det du gør. Brug sund fornuft. Brug ikke el-værktøj, når du er træt.
- **Kontroller el-værktøjet for skader.** Inden fortsat brug af el-værktøjet, skal eventuelle beskadigede beskyttelsesanordninger og andre defekte dele kontrolleres omhyggeligt for at finde ud af, om de stadig fungerer rigtigt og kan udføre den tilsigtede funktion. Kontroller at de bevægelige dele fungerer upåklageligt og ikke er i klemme, at ingen dele er gået i stykker, at alle dele er rigtigt monterede, og at andre forhold, som kan påvirke funktionen, er i orden. En beskyttelsesanordning eller andre dele, som er beskadigede, skal repareres eller udskiftes af et autoriseret værksted, hvis ikke andet er angivet i brugsanvisningen. Fejlagtige strømafbrydere skal udskiftes hos et autoriseret værksted. Anvend ikke el-værktøj, hvis strømafbryderen ikke kan kobles til eller fra.
- **For din personlige sikkerhed.** Brug kun tilbehør og løse dele, der er anbefalede i brugsanvisningen eller vores kataloger. Brug af andet værktøj eller tilbehør end det, der anbefales i brugsanvisningen eller katalogerne kan medføre risiko for personskader.

Disse instruktioner skal opbevares!

DOBBELTISOLERING



Dit værktøj er dobbeltisoleret. Dette betyder, at alle udvendige metaldele er elektrisk isolerede fra nettet. Dette opnås ved at placere en isolationsspærrer mellem de elektriske og de mekaniske dele, hvilket gør det unødvendigt

DANMARK

at jordforbinde værktøjet.

Observér! Dobbeltisolering erstatter ikke normal forsigtighed. Isoleringen skal beskyttes mod skade som kan opstå på grund af elektrisk isoleringsfejl inde i maskinen.

FORLÆNGERLEDNING

Der kan bruges en 3-koret forlængerledning på op til 30 meter i længde uden at der opstår strømtab.

Obs! Forlængerledninger skal kun bruges, hvis det er absolut nødvendigt. Anvendelse af fejlagtig forlængerledning kan resultere i brand og elektrisk stød. Ved anvendelse af forlængerledning, kontrollér at ledningen ikke er beskadiget.

MILJØ



Når dit værktøj er udtjent, beskyt da naturen ved ikke at smide det ud sammen med det almindelige affald. Aflevér det til de opsamlingssteder, der findes i din kommune eller der hvor du købte værktøjet.

RESERVEDELE / REPARATIONER

Reserve dele kan købes hos autoriserede Black & Decker serviceværksteder, som giver forslag til omkostninger og reparerer vore produkter. Oversigt over vore autoriserede værksteder findes på internettet på vor hjemmeside www.blackdecker.dk samt www.2helpU.com.

GARANTI

Black & Decker garanterer, at produktet er fri for materielle skader og/eller fabriktionsfejl ved levering til kunden. Garantien er et tillæg til konsumentens lovlige rettigheder og påvirker ikke disse. Garantien gælder indenfor medlemsstaterne af den Europæiske Union og i det Europæiske Frihandelsområde.

Hvis et Black & Decker produkt går i stykker på grund af materiel skade og/eller fabriktionsfejl eller på anden måde ikke fungerer i overensstemmelse med specifikationen, inden for 24 måneder fra købsdatoen, påtager Black & Decker sig at reparere eller ombytte produktet med mindst muligt besvær for kunden.

Garantien gælder ikke for fejl og mangler, der er sket i forbindelse med:

- normal slitage
- uheldige følger efter unormal anvendelse af værktøjet
- overbelastning, hærværk eller overdrevent intensivt brug af værktøjet
- ulykkehændelse

Garantien gælder ikke hvis reparationer er udført af nogen anden end et autoriseret Black & Decker værksted.

For at udnytte garantien skal produktet og købskvitteringen indleveres til forhandleren eller til et autoriseret værksted, senest 2 måneder efter at fejlen opdages. For information om nærmeste autoriserede værksted: kontakt det lokale Black & Decker kontor på den adresse som er opgivet i brugsanvisningen. Liste over alle autoriserede Black & Decker serviceværksteder samt servicevilkår er tilgængelig på internettet, på adressen www.2helpU.com.

TILBEHØR

Black & Decker tilbyder en komplet serie af tilbehør. For nærmere information, kontakt nærmeste Black & Decker forhandler. Brug kun originalt Black & Decker eller Piranha tilbehør.

TEKNISKE DATA

Værktøjets lydniveau er i overensstemmelse med gældende EU-regler. Vi anbefaler, at man bruger nødvendig beskyttelse, hvis lydniveauet er generende. Det kan forekomme hvis lydniveauet overstiger 85dB (A).

	KS890E
Volt (v)	230
Watt	400
Spænding (A)	1.8
SPM (/min)	0-5500
Slaglængde (mm)	10

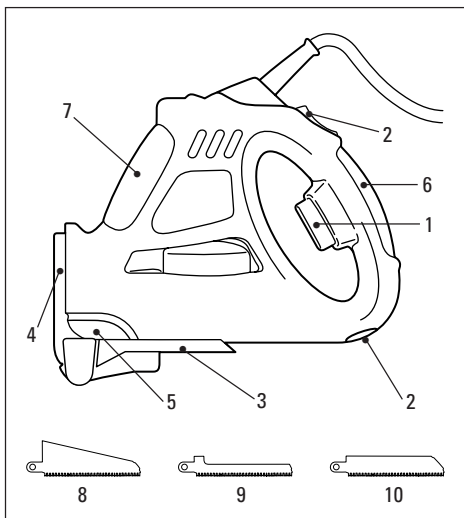

VÆRKTØJETS BESTANDDELE

1. Variabel hastighedsafbryder
2. Låseknop
3. Bremseplade
4. Støvblæser
5. Klingeudløser
6. Blødt håndgreb
7. Sekundær håndposition
8. Klinge med stor kapacitet
9. Klinge til rund savning
10. Klinge til metalsavning

Sværdsaven indeholder nogle eller alle de ovennævnte bestanddele.

Bemærk: Denne brugsvejledning dækker også katalognumre med et bogstavindeks. Der henvises til karten for en beskrivelse af produktet.

TÆNK DIG OM INDEN DU BRUGER SAVEN!

Inden savningen påbegyndes skal det sikres at der ikke findes forhindringer på det område, der skal saves; dette gælder især bagved dig/saven. Hvis saven betjenes med én hånd skal det altid sikres at den ledige hånd ikke befinder sig i nærheden af arbejdsområdet.

AFTAGNING OG GENMONTERING AF KLINGEN

Sværdsaven har en monteringsmekanisme til nye klinger. Inden saven tages i brug, skal man gøre sig bekendt med aftagning og forsvarlig genmontering af klingens. Når klingerne udskiftes, skal det sikres at værktøjet ikke er tilsluttet strømforsyningen, samt at den har en beskytter siddende over tænderne.

SÅDAN FJERNES KLINGEN

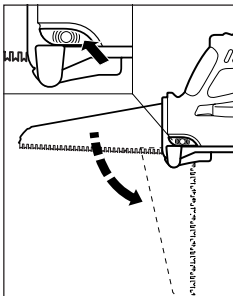

Sørg for at klingens afkøles efter brug. Tryk og hold godt fast på bagsiden af klingens udløserknop, hold fast på klingens bagside og drej klingens 90°, som vist på diagrammet. Skub klingens sidelæns ud af monteringsstiften og tag den ud af saven.

SÅDAN MONTERES EN KLINGE

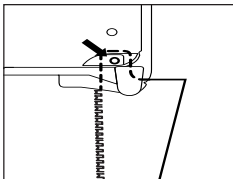

Anbring klingens tandbeskytteren siddende over monteringsstiften. Klingetænderne bør vende mod håndtaget. Drej klingens 90° indtil den sidder helt inde i rillen og

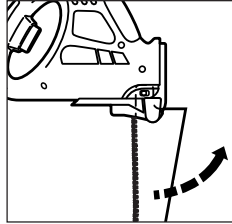

hvorefter saven er klar til brug.

indtil monteringsstiften befinder sig i låst stilling. Prøv at fjerne klingens uden at trykke på klingens udløser; dette er for at sikre, at klingens er monteret forsvarligt. Fjern tandbeskytteren,

Bemærk: Hvis du ikke kan montere kniven, skal du kontrollere, at placeringstappen er i den rigtige position som vist nedenfor. Hvis det ikke er tilfældet, skal du holde knivens udløserknop inde og dreje placeringstappen til den rigtige position med skruetrækkeren.

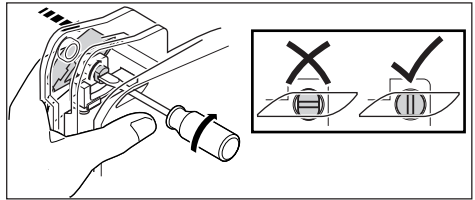

SÅDAN BETJENES SVÆRDSAVEN

Udløserkontakt med variabel hastighed

Sværdsaven er udstyret med en udløserkontakt med variabel hastighed, der giver større kontrol ved savningens start, hastighed og fremstød.

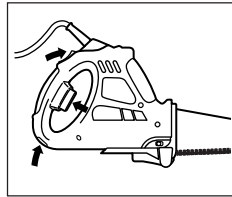

For at tænde sværdsaven, trykkes der på låseknappen (2) hvorefter der klemmes på udløserkontakten med variabel hastighed (1). For at slukke, slippes udløserkontakten,

hvorefter værktøjet automatisk låses.

Standardmode

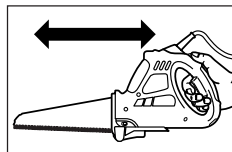

For at opnå de bedste resultater med sværdsaven, skal der arbejdes med de samme frem- og tilbagebevægelser, som hvis det var en almindelig håndsav. Dette betyder at der opnås et hurtigere og renere savning.

DANMARK

Sådan betjenes saven i stiksavmode

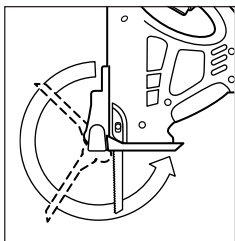

Værktøjet må ikke være tilsluttet strømforsyningen. Fjern klingens og drej bremsen 270° for at sikre en forsvarlig stilling. Fjern tandbeskytteren, hvorefter sværdsaven er klar til brug.

Sådan saves der i metal

Sværdsaven kan bruges til at save i lette standard jern- og ikke jernholdige metaller såsom kobber, messing, aluminium o.s.v. Se hvilke materialer der anbefales. Når der saves, tilrådes det at spænde en bagbeklædningsplade af en blød træsort eller krydsfinér fast på arbejdsområdet, da dette gør dig istand til at opnå en bedre savning. Begge bgbeklædninger af metal og træ saves samtidigt. Klingens må ikke tvinges ind i metal, da dette reducerer klingens levetid, samt beskadiger muligvis klingens. Savning af tyndt metal tager længere tid end når der saves i et relativt tykt stykke træ og derfor må du ikke føle dig fristet til at sætte farten op ved at tvinge saven. Inden savningen påbegyndes skal der smøres et tyndt lag olie langs med savlinjen. Metalskæreklingen må kun anvendes til dette formål.

ANBEFALEDE MATERIALER

Anbefalede materialer	Kapacitet
Klinger med stor kapacitet	
Bløde træsorter	Optil 100 x 100 mm
Faldrør af plastik	Optil 125 mmØ
Buet savklinge	
Arbejdsbænk	Optil 50mm
Savklinge til metal	
Jernholdige/ikke-jernholdige metaller	Optil 3mm tykkelse

RENGØRING

Sværdsaven skal kobles fra strømforsyningen. Til rengøring af sværdsaven må der kun bruges en let sæbeopløsning og en fugtig klud. Mange husholdningsmidler indeholder kemikalier, der kan forårsage alvorlig skade på plastikken.

Der må ikke anvendes benzin, terpentin, maling- eller lakfortyndere eller lignende produkter. Der må under ingen omstændigheder trænge væske ind i værktøjet, og ingen dele af sværdsaven må dypes i væske.

EU KONFORMITETSERKLÆRING

Vi erklærer hermed, at el-værktøjet: **KS890E** er i overensstemmelse med 98/37/EC, 89/336/EEC, EN55014, 73/23/EEC, EN50144, EN61000
Vægtlydtryk er 87dB (A)
Vægtlydeffekt er 100dB (A)
Hånd/arm vægt vibration er 3.4m/s²

Kevin Hewitt
Director of Consumer Engineering
Spennymoor, County Durham DL16 6JG,
United Kingdom

Black & Decker's politik er kontinuerligt at udvikle og forbedre vor produkter, derfor forbeholder vi os retten til at ændre produktspecifikationer uden forudgående varsel.

Europæiske patent, applikationsnumre

993 102 62.3
993 102 61.5
993 102 63.1

Design applikationsnummer

Country	Applikationsnummer
China	99309679.4
China	99309680.8
Germany	499006043.1
Denmark	0746/99
Denmark	0745/99
France	004021
France	994024
GB	2080023
GB	2080024
Italy	M1990000372
Italy	M1990000372
Sweden	99-1132
Sweden	99-1133
US	29/106775

Scorpion-yhdistelmäsaaha - Käyttöopas

TURVALLISUUSOHJEET

Varoitusta! Käytettäessä sähkötyökaluja tulee näitä perusohejia aina noudattaa. Perusohjeiden noudattaminen vähentää sähköiskujen, henkilövaurioiden ja tulipalon riskiä. Lue käyttöohje tarkkaan ennen kuin otat työkalun käyttöön ja säilytä se. Noudata näiden ohjeiden lisäksi Työsuojeluhallituksen ohjeita.

- **Pidä työskentelyalue siistinä.** Poista mahdolliset esteet välttyäkseen vaurioilta.
- **Ajattelle työskentelyalueen vaikutusta työhösi.** Älä altista sähkötyökaluja sateelle äläkä käytä niitä kosteissa tai märissä paikoissa. Järjestä työalueelle hyvä valaistus. Älä käytä sähkötyökaluja palavien nesteiden tai kaasujen läheisyydessä.
- **Suojaa itsesi sähköiskuilta.** Vältä kontaktia sähköä johtaviin esineisiin (esim. putkiin, pattereihin, liesiin, jääkaappeihin). Erityisolosuhteissa (esim. suuri kosteus, metallipölyn synty jne.) voit lisätä turvallisuuttasi esikytkemällä maadoituskytkimen.
- **Pidä lapset poissa työskentelyalueelta.** Älä anna ulkopuolisten koskettaa sähkötyökalua tai sen johtoa. Kaikkien tulee pysytellä poissa työskentelyalueelta.
- **Säilytä työkalu hyvin.** Kun et käytä sähkötyökalua, säilytä sitä kuivassa paikassa. Huolehdi siitä, että paikka on lukittu ja niin korkealla, etteivät lapset ylety sinne.
- **Älä ylikuormita työkalua.** Työskentelysi on turvallisempaa, kun käytät työkalua oikein.
- **Käytä oikeaa työkalua.** Älä käytä pieniä työkaluja tai lisälaitteita suurilla työkaluja vaativiin tehtäviin. Älä käytä työkalua muuhun kuin sille tarkoitettuun tehtävään. Älä esimerkiksi käytä pyörö- tai Scorpion-sahaan oksien tai pölkkyjen sahaamiseen.
- **Pue itsesi oikein.** Älä käytä löysiä vaatteita tai koruja. Ne voivat tarttua liikkuviin osiin. Käytä ulkona työskennellessäsi kumihansikkaita ja liukumattomia kenkiä. Jos sinulla on pitkät hiukset, käytä hiusverkkoa.
- **Käytä suojalaseja.** Käytä suojalaseja estääkseen lastujen lentämisen silmiisi. Ne voivat aiheuttaa vahinkoa näöllesi. Mikäli työstäessä syntyy paljon pölyä, voidaan kone liittää teollisuuspölynimuriin.
- **Huolehdi sähköjohdon kunnosta.** Älä koskaan kanna sähkötyökalua johdosta äläkä irrota pistoketta seinästä vetämällä johdosta. Älä altista sähköjohtoa kuumuudelle, öljylle tai teräville reunoille.
- **Kiinnitä työstökappale kunnolla.** Käytä ruuvipuristinta tai ruuvikappaletta, jotta työstökappale pysyy kunnolla kiinni. Näin saat molemmat kädet vapaaksi työhön.
- **Älä kurottele.** Seiso tukevasti ja tasapainossa.

- **Hoida työkalua huolella.** Pidä työkalu terävänä ja puhtaana. Seuraa ohjeita työkalun hoidosta ja vaihdosta. Tarkista johdon kunto säännöllisesti, ja mikäli se on rikki, vie se johonkin tunnettuun ammattiliikkeeseen korjattavaksi. Tarkista myös jatkojohto säännöllisesti ja vaihda se, mikäli se on vahingoittunut. Pidä kahva kuivana ja puhtaana äläkä altista sitä öljylle ja rasvalle.
- **Ota pistoke pois seinästä,** kun kone ei ole käytössä, kun huollat sitä tai kun vaihdat koneeseen tarvikkeita.
- **Poista avaimet.** Poista säätöavaimet ja asennustyökalut koneesta ennen kuin käynnistät sen.
- **Vältä tahatonta käynnistämistä.** Älä kanna konetta sormet virrankatkaisijalla sen ollessa kytkettyä seinään. Tarkista, että virrankatkaisija on pois päältä laittaessasi pistokkeen seinään.
- **Jatkojohdot ulkokäytössä.** Ulkona työskennellessä tulee aina käyttää ulkokäyttöön valmistettuja ja siten merkittyjä jatkojohtoja.
- **Ole tarkkaavainen.** Keskity työhösi. Käytä tervettä järkeä. Älä käytä sähkötyökalua ollessasi väsynyt.
- **Tarkista, että sähkötyökalu on kunnossa ennen kuin laitat johdon seinään.** Ennen koneen ottamista jatkuvaan käyttöön tarkista turvalaitteet ja koneen osat. Näin varmistat, että kone toimii niin kuin pitää ja täyttää sille asetetut vaatimukset. Tarkista, että liikkuvat osat toimivat moitteettomasti eivätkä jää kiinni mihinkään, että kaikki osat ovat kunnossa ja ne on oikein asennettu, ja että muut olosuhteet, jotka voivat vaikuttaa käyttöön, ovat kunnossa. Vika suojajärjestelmässä tai jokin viallinen osa tulee vaihtaa tai korjata jossain tunnetussa ammattiliikkeessä, mikäli käyttöohjeessa ei toisin sanota. Viallinen virrankatkaisija vaihdetaan ammattiliikkeessä. Älä käytä sähkötyökalua, mikäli virrankatkaisija ei toimi kunnolla.
- **Turvallisuudekseeni.** Käytä vain niitä lisävarusteita ja -laitteita, joita suositellaan käyttöohjeessa ja tuotekuvastossa. Jonkin muun laitteen käyttäminen saattaa aiheuttaa henkilövahinkoja.

Säilytä nämä ohjeet!

KAKSOISERISTYS



Työkalusi on kaksoiseristetty. Se tarkoittaa sitä, että kaikki ulkoiset metalliosat on sähköisesti eristetty virtalähteestä. Tämä tapahtuu laittamalla eristyskaide sähköisten ja mekaanisten osien väliin. Tällöin työkalun maadoittaminen ei ole tarpeen.

SUOMI

Huom! Kaksoeristys ei korvaa normaalia varovaisuutta. Eristys on tehty työkalun suojaamiseksi vauriolta, joka aiheutuu työkalun sisäisestä sähköisestä eristysviasta.

JATKOJOHTO

Korkeintaan 30 metriä pitkää jatkojohtoa voidaan käyttää ilman, että se vaikuttaa työkalun tehoon.

Huom! Jatkojohtoa tulee käyttää vain, jos se on ehdottoman tarpeellista. Viallisen jatkojohdon käyttäminen voi johtaa tulipaloon ja sähköiskuun. Käyttäessäsä jatkojohtoa varmistu siitä, ettei se ole vaurioitunut.

YMPÄRISTÖ



Kun koneesi on käytetty loppuun, älä heitä sitä tavallisten roskien mukana pois, vaan vie se paikkakuntasi kierrätyskeskukseen tai jätä valtuutettuun Black & Deckerin huoltoliikkeeseen.

KORJAUKSET / VARAOSAT

Mikäli koneeseen tulee vikaa, jätä se aina Black & Deckerin valtuuttamaan huoltoliikkeeseen korjattavaksi (tiedot löytyvät uusimmasta tuoteluettelostamme tai ottamalla yhteyttä Black & Decker Oy:hyn). Varaosia myyvät valtuutetut Black & Deckerin huoltoliikkeet, ja heiltä voi myös pyytää kustannusarvion koneen korjauksesta.

Tiedot valtuutetuista huoltoliikkeistä löytyvät myös internetistä osoitteesta www.2helpU.com sekä kotisivuiltamme www.blackdecker.fi.

TAKUU

Black & Decker Oy takaa, ettei koneessa ollut materiaali- ja/tai valmistusvikaa silloin, kun se toimitettiin ostajalle. Takuu on lisäys kuluttajan laillisiin oikeuksiin eikä vaikuta niihin. Takuu on voimassa Euroopan Unionin jäsenmaissa ja Euroopan vapaakauppa-alueella (EFTA).

Mikäli Black & Decker -kone hajoaa materiaali- ja/tai valmistusvirheen tai teknisten tietojen epätarkkuuden vuoksi 24 kk:n kuluessa ostopäivästä, Black & Decker korjaa koneen ilman kustannuksia ostajalle tai vaihtaa sen uuteen Black & Decker Oy:n valinnan mukaan.

Takuu ei kata vikoja, jotka johtuvat koneen

- normaalista kulumisesta
- ylikuormituksesta, virheellisestä käytöstä tai hoidosta
- vahingoittamisesta vieraalla esineellä tai aineella tai onnettomuustapauksessa.

Takuu ei ole voimassa, mikäli konetta on korjannut joku muu kuin Black & Deckerin valtuuttama huoltoliike.

Edellytyksenä takuun saamiselle on, että ostaja jättää koneen ja ostokuitin jälleenmyyjälle tai valtuutetulle huoltoliikkeelle viimeistään 2 kuukauden kuluessa vian ilmenemisestä. Tiedot valtuutetuista huoltoliikkeistä saa ottamalla yhteyttä Black & Decker Oy:hyn sekä internetistä osoitteesta www.2helpU.com, jossa on myös takuehdot.

TARVIKKEET

Black & Decker tarjoaa täydellisen sarjan tarvikkeita koneeseesi. Lisätietojen saamiseksi ota yhteyttä lähimpään Black & Deckerin jälleenmyyjään. Käytä vain Black & Deckerin tai Piranhan alkuperäisiä tarvikkeita.

TEKNISET TIEDOT

Työkalun melutaso vastaa voimassa olevia EU-säädöksiä. Suosittelemme lisäturvallisuustoimenpiteitä, jos äänitaso kohoo epämiellyttäväksi. Näin käy yleensä, kun ääni nousee yli 85dB (A).

	KS890E
Jännite (V)	230
Teho (W)	400
Sähkövirta (A)	1,8
RPM (/min)	0-5500
Isku (mm)	10

OSAT

1. Portaaton nopeuden säädin
2. Poislukituspainike
3. Liitinosa
4. Pölynpoisto
5. Terän irrotin
6. Pehmeä otin
7. Toisen käden pidin
8. Suuri terä
9. Kaarisahausterä
10. Metallisahausterä

Tässä pistosahassa on joitakin tai kaikki näistä osista.

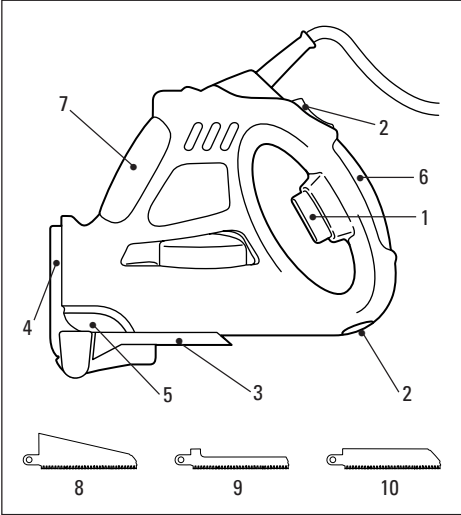

Huom: Tämä opas kattaa myös kirjaimella varustetut mallinumerot. Tarkemmat tiedot löytyvät pakkauksesta.

AJATTELE ENNEN SAHAN KÄYTTÖÄ!

Muista tarkistaa ennen sahaamaan ryhtymistä, että sahattavalla alueella ei ole mitään ylimääräistä, etenkin sahattavan alueen alapuolella. Jos käytät sahaa vain yhdellä kädellä, pidä vapaa käsi poissa sahattavasta kohdasta.

TERÄN IRROTUS & ASENNUS

Scorpion-sahassa on uudenlainen terän kiinnitysmekanismi. Tutustu terän irrotus- ja asennustoimenpiteisiin ennen kuin ryhdyt käyttämään sahaa.

Varmista, että saha on kytketty irti verkosta, ennen kuin ryhdyt vaihtamaan terää.

Varmista aina, että teränsuoja on paikoillaan ennen kuin ryhdyt vaihtamaan terää.

TERÄN IRROTUS

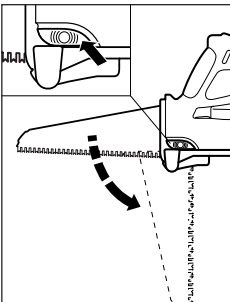

Varmista, että terä on jäähtynyt käytön jälkeen. Paina terän irrotuspainikkeen takaosaa ja pidä painettuna. Pitele kiinni terän takaosasta ja käännä sitä 90°, kuten kuvassa on esitetty. Vedä terää sivulle, irrota se kiinnitystapista ja ota se pois.

TERÄN KIINNITYS

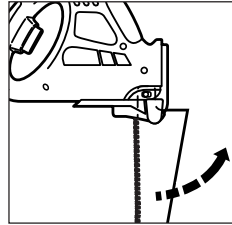
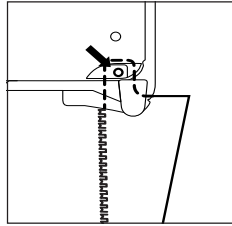

Laita terä (jossa on suoja päällä) kohdistustappiin. Terän hampaiden tulee osoittaa kahvaa päin. Käännä terää 90°, kunnes se on paikallaan lovessa ja kohdistustappi on lukossa. Tarkista että terä on kunnolla paikoillaan yrittämällä irrottaa se ilman että painat terän irrotuspainiketta. Poista teränsuoja ja sahasi on nyt käyttövalmis.

Huomio: Jos et pysty asentamaan terää, tarkista, onko kohdistustappi oikeassa asennossa alla olevan kuvan mukaisesti. Jos näin ei ole, pidä terän vapautuspainike painettuna alas ja käytä ruuvitalttaa saadaksesi kohdistustapin oikeaan asentoon.

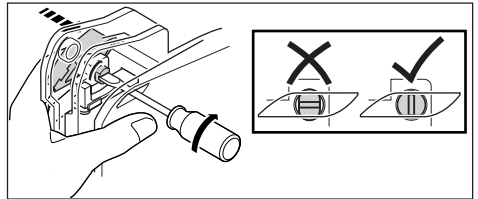

PISTOSAHAN KÄYTTÖ

Portaaton nopeuskytkin

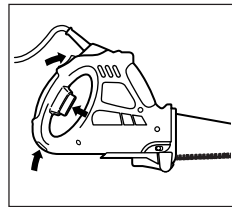

Scorpion-sahassa on portaaton nopeuden säädin, mikä helpottaa sahaamisen aloituksen, nopeuden ja läpäisyn hallintaa. Kytke saha päälle työntämällä poislukituspainiketta (2)

ja painamalla päälle/poiskytkintä (1). Sammuta saha vapauttamalla liipasin; saha kytkeytyy automaattisesti poislukitusasentoon.

SUOMI

Tavallinen sahaus

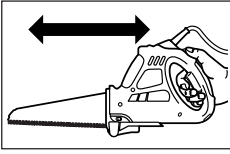

Saat parhaan tuloksen sahallesi, kun käytät samaa eteen- ja taaksepäinliikettä kuin tavallisella käsisahalla. Tämä tekee sahausksen nopeammin ja siistimmin.

Pistosahaus

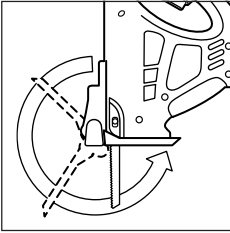

Kytke saha irti verkosta. Poista terä, käännä liittinosa 270° ja kiinitä paikalleen. Kiinnitä kaarisahausterä. Poista teränsuoja ja sahasi on nyt käyttövalmis.

Metallin sahaaminen

Scorpion-sahalla voidaan sahata ohutta rautametallia ja muuta metallia kuten kuparia, messinkiä, alumiinia jne. Katso materiaalisuosituksen. Ohutta metallilevyä sahattaessa on suositeltavaa laittaa puu- tai vanerilevy alle, jolloin sahausjäljestä tulee siistimpi. Sekä metalli että puulevy sahataan. Älä pakota terää metallia sahatessasi, sillä se tylsyyttää terää ja saattaa vahingoittaa moottoria. Ohuen metallin sahaaminen kestää kauemmin kuin suhteessa paksumman puun sahaaminen, joten älä yritä nopeuttaa sahaamista pakottamalla sahaa. Levitä ohut kerros öljyä sahattavan viivan kohdalle ennen sahaamista. Käytä ainoastaan metallisahausterää tähän tarkoitukseen.

MATERIAALISUOSITUKSET

Suosittelvat materiaalit	Sahauskapasiteetti
Suuri terä	
Pehmeä puu	100 mm x 100 mm (maks.)
Muoviputki halk.	125 mm Ø (maks.)
Kaarisausterä	
Työstöpinta	50 mm (maks.)
Metallisahausterä	
Rautapitoinen/muu metalli	3 mm paksu (maks.)

PUHDISTUS

Kytke saha irti verkosta. Käytä puhdistukseen ainoastaan mietaoa saippuaa ja kosteaa liinaa. Useat kotitaloudessa käytettävät puhdistusaineet sisältävät kemikaaleja, jotka saattavat vahingoittaa muoviosia. Älä myöskään käytäbenssiiniä, tärpättiä, lakka- tai maaliolienteita tai muita vastaavia aineita. Pidä huoli siitä, ettei sahan sisäosiin pääse nesteitä äläkä koskaan upota mitään sahan osaa nesteeseen.

CE-VAATIMUKSEN MUKAISUUSTODISTUS

Vakuutamme että työkalut: **KS890E** ovat 98/37/EC, 89/336/EEC, EN55014, 73/23/EEC, EN50144, EN61000 mukaiset Mitattu melupaine 87dB (A) Mitattu meluteho 100dB (A) Käsi/käsivarsi tärinä 3.4m/s²

Kevin Hewitt
Director of Consumer Engineering
Spennymoor, County Durham DL16 6JG,
United Kingdom

Euroopan paentihakemusnumerot

993 102 62.3
993 102 61.5
993 102 63.1

Suunnitteluhakemusnumerot

Maa	Hakemusnumero
China	99309679.4
China	99309680.8
Germany	499006043.1
Denmark	0746/99
Denmark	0745/99
France	004021
France	994024
GB	2080023
GB	2080024
Italy	M1990000372
Italy	M1990000372
Sweden	99-1132
Sweden	99-1133
US	29/106775

Brukerhåndbok for Scorpion-sag

SIKERHETSINSTRUKSJONER

Advarsel! Når man bruker elverktøy skal de grunnleggende sikkerhetsinstruksjoner alltid følges for å minimalisere risikoen for støt, personskade eller brann. Les bruksanvisningen nøye før verktøyet tas i bruk og oppbevar bruksanvisningen. Foruten nedenforstående instruksjoner, følg alltid vernebestemmelsene fra Statens Arbeidstilsyn.

- **Hold arbeidsområdet rent.** Rotete arbeidsflater innbyr til skader.
- **Tenk på arbeidsmiljøet.** Utsett ikke elverktøyet for regn. Bruk ikke verktøyet på fuktige eller våte steder. Ha godt arbeidsllys. Bruk ikke verktøyet i nærheten av lettantennelige væsker eller gasser.
- **Beskytt deg mot elektrisk støt.** Unngå kroppskontakt med jordede deler (f.eks. rør, radiatorer, ovner, kjøleskap). Ved ekstreme arbeidsforhold (f.eks. høy fuktighet, metallstøv osv.) kan den elektriske sikkerheten økes ved tilkobling av jordfeilsbryter.
- **Hold barn vekk.** La ikke andre personer komme i kontakt med elverktøyet eller ledningen. Hold andre vekk fra arbeidsområdet.
- **Oppbevar verktøyet sikkert.** Når verktøyet ikke brukes skal det oppbevares på et tørt sted, utenfor rekkevidden til barn.
- **Ikke overbelast verktøyet.** Du arbeider sikrere innenfor det angitte effektområdet.
- **Bruk korrekt verktøy.** Tving ikke små verktøy eller tilbehør til å utføre en oppgave som krever et kraftigere verktøy. Bruk dette verktøyet kun til formål det er beregnet til. Bruk f.eks. ikke en sirkelsag eller Scorpion-sag til å skjære grener eller trestokker.
- **Kle deg riktig.** Ikke bruk løsthengende klær eller smykker. De kan feste seg i bevegelige deler. Gummihansker og sklislire sko anbefales for utearbeider. Bruk hårnett dersom du har langt hår.
- **Bruk vernebriller for å hindre at spon blåser inn i øynene,** noe som kan forårsake skade. Dersom det blir mye støv kan maskinen kobles til en støvsuger.
- **Ikke ødelegg ledningen.** Bær ikke maskinen etter ledningen eller trekk i ledningen for å ta ut kontakten fra vegguttaket. Utsett ikke ledningen for varme, olje eller skarpe kanter.
- **Fest arbeidsstykket.** Bruk skrutvinger eller et skrustykke for å holde fast arbeidsstykket. Det er sikrere enn å bruke hånden og du får begge hendene fri til å jobbe med.
- **Strekk deg ikke for mye.** Ha godt fotfeste og balanse.
- **Pass på tilbehøret.** Hold de skarpe og rene. Følg

instruksjonene for vedlikehold av tilbehøret.

Kontroller ledningen regelmessig og få den reparert av et autorisert verksted dersom den er skadet. Kontroller skjøteledningen regelmessig og bytt den ut dersom den er skadet. Hold håndtakene rene og fri for olje og fett.

- **Ta kontakten ut av vegguttaket når verktøyet ikke er i bruk,** før service og ved skifte av tilbehør.
- **Fjern nøkler.** Kontroller at nøkler og justeringsverktøy er fjernet før verktøyet startes.
- **Unngå uavsiktlig innkobling.** Bær ikke tilkoblet verktøy med fingeren på strømbryteren. Sjekk at strømbryteren er avslått når du kobler verktøyet til strøm.
- **Utendørs skjøteledninger.** Ute skal det kun brukes skjøteledninger som er beregnet for dette bruk.
- **Vær oppmerksom.** Se på det du gjør. Bruk sunn fornuft. Bruk ikke verktøyet når du er trett.
- **Kontroller verktøyet mot skader før du kobler til strøm.** Før videre bruk skal defekte deler og evt. andre skader repareres. Kontroller at de bevegelige delene fungerer skikkelig og ikke klemmer, at ingen deler er sprukket, at alle deler er skikkelig montert. En verneanordning eller annen del som er skadet skal skiftes av et autorisert serviceverksted, dersom ikke annet er oppgitt i bruksanvisningen. Ødelagte strømbrytere må skiftes hos et fagverksted. Bruk ikke elverktøyet dersom strømbryteren ikke kan slås på/av.
- **For din personlige sikkerhet.** Bruk kun tilbehør og ekstrautstyr som er anbefalt i bruksanvisningen og katalogene. Bruk av annet verktøy eller tilbehør kan medføre risiko for personskade.

Ta vare på disse instruksjonene!

DOBBELTISOLERT



Ditt verktøy er dobbeltisolert. Det betyr at alle eksterne metalldeleer er elektrisk isolert fra strømkilden. Dette oppnås ved at en ekstra bariære plasseres mellom de elektriske og mekaniske delene. Dobbeltisolering betyr øket elektrisk sikkerhet og gjør at maskinen ikke trenger å være jordet. **Merk!** Dobbeltisolering erstatter ikke normal forsiktighet. Isoleringen finnes for å gi øket beskyttelse mot skade som kan oppstå pga. elektrisk isoleringsfeil i maskinen.

SKJØTELEDNING

En 3-lederforlengelseskabel på opp til 30 m kan brukes uten for stort strømtap.

Obs! Skjøteledning skal kun brukes dersom dette er

NORGE

absolutt nødvendig. Bruk av feil skjøteledning kan resultere i brann og elektrisk støt. Kontroller at skjøteledningen ikke er skadet.

MILJØ



Når verktøyet ditt er utslitt, beskytt naturen ved ikke å kaste det sammen med vanlig avfall.

Lever det til en oppsamlingsplass som finnes i din kommune eller der hvor du kjøpte verktøyet.

RESERVDELER / REPARASJONER

Reservdelene kan kjøpes hos autoriserte Black & Decker serviceverksteder, som også gir kostnadsoverslag og reparerer våre produkter.

Oversikt over våre autoriserte serviceverksteder finnes på Internet, vår hjemmeside www.blackdecker.no samt www.2helpU.com.

GARANTI

Black & Decker garanterer at produktet ikke har material- og/eller fabrikkasjonsfeil ved levering til kunde. Garantien er i tillegg til kundens lovlige rettigheter og påvirker ikke disse. Garantien gjelder innen medlemsstatene i den Europeiske Unionen og i det Europeiske Frihandelsområdet.

Hvis et Black & Decker produkt går i stykker på grunn av material- og/eller fabrikkasjonsfeil eller har mangler i forhold til spesifikasjonene, innen 24 måneder fra kjøpet, påtar Black & Decker seg å reparere eller bytte ut produktet med minst mulig vanskelighet for kunden.

Garantien gjelder ikke for feil som kommer av:

- normal slitasje
- feilaktig bruk eller vedlikehold (mislighold)
- at produktet har blitt skadet av fremmede gjenstander, emner eller ved et uhell

Det gjøres oppmerksom på at produktet ikke er beregnet på industriell/profesjonell/yrkesmessig bruk, men til hus- og hjemmebruk.

Garantien gjelder ikke om reparasjoner har blitt utført av noen andre enn et autorisert Black & Decker serviceverksted.

For å ta garantien i bruk skal produktet og kjøpekvitte leveres til forhandleren eller til et autorisert serviceverksted senest 2 måneder etter at feilen har blitt oppdaget.

For informasjon om nærmeste autoriserte serviceverksted; kontakt det lokale Black & Decker kontoret på den adressen som er angitt i bruksanvisningen. En oversikt over alle autoriserte serviceverksteder samt servicevilkår finnes også tilgjengelig på Internet, adresse: www.2helpU.com.

TILBEHØR

Black & Decker tilbyr en komplett serie av tilbehør. For ytterligere informasjon henvend deg til en Black & Decker forhandler. Bruk bare Black & Decker eller Piranha originaltilbehør.

TEKNISKE DATA

Verktøyets lydnivå er overensstemmende med gjeldende EU-lover. Vi anbefaler at det blir tatt nødvendige sikkerhetstiltak dersom lyden er plagsom. Dette skjer normalt ved et lydnivå som er over 85 dB(A).

	KS890E
Volt (V)	230
Watt	400
Strøm (A)	1,8
SPM (/min.)	0-5500
Slag (mm)	10

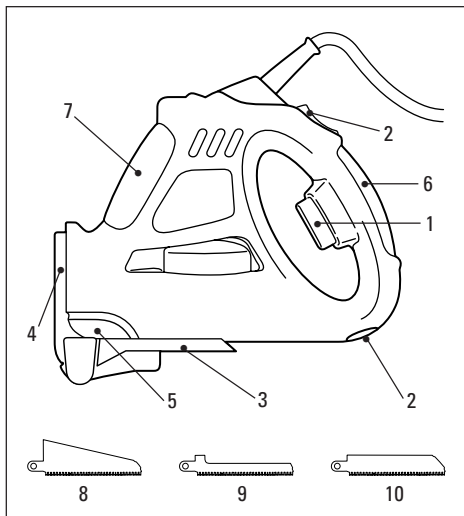

EGENSKAPER

1. Variabel hastighetsbryter
2. Låseknapp
3. Skoplate
4. Støvblåser
5. Bladutløser

6. Mykt håndgrep
7. Posisjon til andre hånd
8. Storkapasitets blad
9. Kurveblad
10. Metallblad

Scorpion-sagen inkluderer noen av eller alle disse egenskapene.

Merk: Denne brukerhåndboken dekker også katalognumre med en A-suffiks. Hensvis til esken for informasjon om ditt produkt.

TENK FØR DU BRUKER SAGEN!

Før du begynner å skjære, sørg for at området du skal skjære er fritt for hindringer, spesielt baksiden av det du skjærer.

Hvis du bruker sagen med én hånd, sørg for at den ledige hånden ikke er i nærheten av skjæreområdet.

TA AV & MONTERE BLADET

Scorpion-sagen har en ny type blad-klemmemekanisme. Før du bruker sagen, må du gjøre deg kjent med hvordan du tar av og monterer tilbake bladet korrekt i sagen.

Sørg alltid for at verktøyet er koplet fra strømtilførselen før du bytter blad.

Sørg for at tannbeskytteren er montert når du bytter blad.

TA AV BLADET

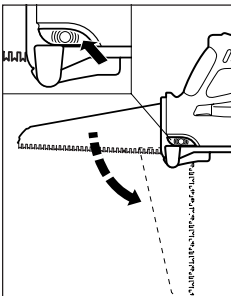

Sørg for at bladet er nedkjølt etter bruk. Trykk og hold bakre del av bladutløserknappen. Hold baksiden av bladet og roter 90°, som vist på diagrammet. Før bladet sidelengs og av låsepinnene, og ta bladet av sagen.

MONTERE ET BLAD

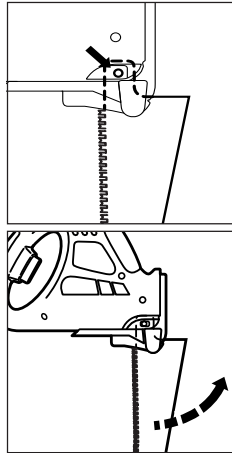

Plasser bladet, med tannbeskytteren montert, over styrepinnen. Tennene må være mot håndtaket. Roter bladet 90° til det er helt låst inn i sporet og styrepinnen er i den låste posisjonen. For å være sikker på at bladet sitter ordentlig, forsøk å ta det av uten å trykke på bladutløserknappen. Ta av tannbeskytteren og sagen er klar til bruk.

Merk: Hvis du ikke får bladet til å passe, må du sjekke om styrepinnen er i korrekt posisjon, som vist nedenfor. Hvis dette ikke er tilfelle, holder du knappen for frigjøring av bladet inne og bruker en skrutrekker for å vri styrepinnen til riktig posisjon.

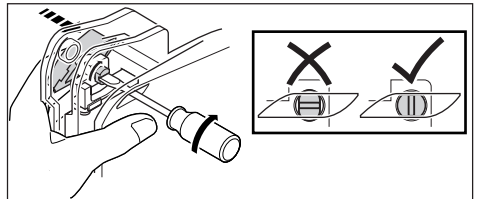

BRUKE SCORPION-SAGEN

Variabel hastighetsbryter

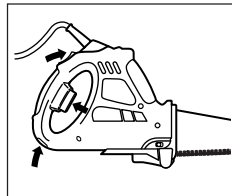

Scorpion-sagen har en variabel hastighetsbryter slik at du får bedre kontroll over oppstart, hastighet og gjennomskjæring. For å slå Scorpion-sagen på, dytt

låseknappen (2) og klem på/av-hastighetsbryteren (1). For å slå av, slipp opp utløseren og verktøyet vil automatisk slås av.

NORGE

Standardmodus

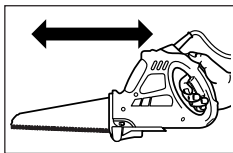

håndsag. Dette vil gi et raskere og reinere kutt.

Bruke som kløvsag

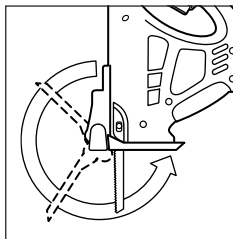

For å oppnå de beste resultatene med Scorpion-sagen, bør du bruke de samme frem- og tilbakebevegelsene som med en tradisjonell

Kople verktøyet fra strømtilførselen. Ta av bladet, roter skoen 270° og sikre på plass. Monter kurvebladet. Ta av tannbeskytteren og Scorpion-sagen er klar til bruk.

Skjære metall

Scorpion-sagen kan brukes til å skjære lette jern- og ikke-jern-metaller som kobber, messing, aluminium etc. Se anbefalte materialer. Det anbefales at når man skjærer tynne metallplater, fester man først en bakplate av bløtt tre eller finer til arbeidet slik at man oppnår et penere kutt. Både metallet og treplaten vil skjæres samtidig. Tving ikke skjærebladet inn i metallet, da det vil redusere brukstiden til bladet og muligens ødelegge motoren. Å skjære tynt metall vil ta lengre tid enn å skjære et relativt tykt trestykke, så bli ikke fristet til å påskynde jobben ved å tvinge sagen. Spre et tynt lag med olje langs skjærelinjen før du skjærer. Bruk kun bladet tiltenkt metall til dette formålet.

ANBEFALTE MATERIALER

Anbefalte materialer	Kapasitet
Storkapasitets blad	
Bløtt tre	Opp til 100 mm x 100 mm
Plastsoilrør	Opp til 125 mm Ø
Kurveblad	
Benk	Opp til 50 mm
Metallblad	
Jern-/ikke-jern-metaller	Opp til 3 mm tykk

RENGJØRING

Kople Scorpion-sagen fra strømtilførselen. Bruk kun mild såpe og en litt fuktig klut til å rengjøre Scorpion-sagen. Mange husholdningssåper inneholder kjemikalier som kan ødelegge plast. Bruk ikke bensin, terpentin, lakk, tynner eller liknende produkter. La aldri væske trenge inn i verktøyet og legg aldri Scorpion-sagen i en væske.

CE UTFØRELSESBEKREFTELSE

Vi bekrefter at verktøyene: **KS890E** er overens med 98/37/EC, 89/336/EEC, EN55014, 73/23/EEC, EN50144, EN61000
Veid lydtrykk er 87dB (A)
Veid lydeffekt er 100dB (A)
Hånd/Arm veid vibrasjon er 3.4m/s²

Kevin Hewitt
Director of Consumer Engineering
Spennymoor, County Durham DL16 6JG,
United Kingdom

Søknadsnumre for europeisk patent

993 102 62.3
993 102 61.5
993 102 63.1

Søknadsnumre for design

Land	Søknadsnummer
China	99309679.4
China	99309680.8
Germany	499006043.1
Denmark	0746/99
Denmark	0745/99
France	004021
France	994024
GB	2080023
GB	2080024
Italy	M1990000372
Italy	M1990000372
Sweden	99-1132
Sweden	99-1133
US	29/106775

Användarhandbok för Scorpion-sågen

SÄKERHETSINSTRUKTIONER

Varning! När man använder elverktyg skall dessa grundläggande säkerhetsinstruktioner alltid följas för att minska risken för elektriska stötar, personskada och brand. Läs bruksanvisningen noga innan verktyget tas i bruk och spara bruksanvisningen. Förutom nedanstående instruktioner, följ alltid Arbetarskyddstyrelsens regler.

- **Håll arbetsområdet i ordning.** Nedskräpade ytor och arbetsbänkar inbjuder till skador.
- **Tänk på arbetsmiljöns inverkan.** Utsätt inte elverktyg för regn. Använd inte elverktyg på fuktiga eller våta platser. Ha bra belysning över arbetsytan. Använd inte elverktyg i närheten av lättantändliga vätskor eller gaser.
- **Skydda Dig mot elektriska stötar.** Undvik kroppskontakt med jordade delar (t.ex. rör, radiatorer, spisar, kylskåp). Vid extrema arbetsförhållanden (t.ex. hög fuktighet, uppkomst av metalldamm osv.) kan den elektriska säkerheten ökas genom att förkoppla en jordfelsbrytare.
- **Håll barn borta.** Låt inte andra personer komma i kontakt med elverktyg eller sladden. Alla personer skall hållas borta från arbetsområdet.
- **Förvara verktyg säkert.** När elverktyget inte används skall de förvaras på ett torrt, högt placerat ställe, inlåsta, utom räckhåll för barn.
- **Överbelasta inte elverktyg.** Du arbetar bättre och säkrare inom det angivna effektsområdet.
- **Använd rätt verktyg.** Försök inte använda små verktyg eller tillbehör till ett jobb som ska utföras av ett grövre verktyg. Använd inte verktyget för andra ändamål än de avsedda, t.ex. använd inte en cirkelsåg eller Scorpion-såg för att såga av grova trägrenar eller såga ved.
- **Klä Dig rätt.** Bär inte löst hängande kläder eller smycken. De kan fastna i rörliga delar. Gummihandskar och halkfria skor rekommenderas vid utomhusarbeten. Använd hårnät om Du har långt hår.
- **Använd skyddsglasögon.** Använd skyddsglasögon för att förhindra att spån blåser in i Dina ögon vilket kan förorsaka skada. Om mycket damm uppstår kan maskinen anslutas till en industridammsugare.
- **Misshandla inte sladden.** Bär aldrig verktyget i sladden och använd inte sladden för att ta ut kontakten från uttaget. Utsätt inte sladden för värme, olja eller skarpa kanter.
- **Sätt fast arbetsstycket.** Använd skruvtingar eller ett skruvstycke för att hålla fast arbetsstycket. Det är

säkrare än att använda handen och Du får bägge händerna fria för arbetet.

- **Sträck Dig inte för mycket.** Se till att Du alltid har säkert fotfäste och balans.
- **Sköt tillbehören med omsorg.** Håll tillbehören skarpa och rena. Följ instruktionerna beträffande skötsel och byte av tillbehör. Kontrollera elverktygets sladd regelmässigt och få den reparerad hos en erkänd fackverkstad om den är skadad. Kontrollera förlängningssladdar regelmässigt och byt ut dem om de är skadade. Håll handtagen torra, rena och fria från olja och fett.
- **Ta ut kontakten från uttaget när elverktyg inte är i bruk,** innan service och vid byte av tillbehör.
- **Tag bort nycklar.** Kontrollera att nycklar och justerverktyg har tagits bort från elverktyget innan det startas.
- **Undvik oavsiktlig inkoppling.** Bär inte anslutna elverktyg med fingret på strömbrytaren. Se till att strömbrytaren är frånslagen när Du ansluter stickkontakten till uttaget.
- **Förlängningssladdar utomhus.** Utomhus skall endast användas förlängningssladdar som är tillåtna för utomhusbruk och märkta för detta.
- **Var uppmärksam.** Titta på det Du gör. Använd sunt förnuft. Använd inte elverktyget när Du är trött.
- **Kontrollera elverktyget för skador innan Du ansluter sladden till vägguttaget.** Innan fortsatt användning av elverktyget skall eventuellt skadade skyddsanordningar och andra defekta delar kontrolleras noggrant för att fastställa om de fortsatt kommer att fungera riktigt och utföra den avsedda funktionen. Kontrollera att de rörliga delarna fungerar oklanderligt och inte klämmer, att inga delar är brutna, att alla delar är riktigt monterade och att andra förhållanden som kan påverka driften stämmer. En skyddsanordning eller annan del, som är skadad, skall repareras eller bytas ut av en erkänd fackverkstad, om ej annat anges i bruksanvisningen. Felaktiga strömbrytare måste bytas hos en fackverkstad. Använd inte elverktyget om strömbrytare inte kan kopplas till eller från.
- **För Din personliga säkerhet.** Använd endast tillbehör och tillsatser som är rekommenderade i bruksanvisningen och katalogerna. Användning av annat verktyg eller tillbehör än vad som rekommenderas i bruksanvisningen eller katalogerna kan innebära risk för personskada.

SVERGIE

Spar dessa instruktioner!

DUBBELISOLERING



Ditt verktyg är dubbelisolerat. Det betyder att alla externa metalldelar är elektriskt isolerade från nätet. Det görs genom att placera isolerspärren mellan de elektriska och mekaniska detaljerna, vilket gör det onödigt att jorda verktyget.

Observera! Dubbelisolering ersätter inte normal försiktighet. Isoleringen finns för att ge ökat skydd mot skada som uppstår på grund av elektriskt isoleringsfel inuti maskinen.

FÖRLÄNGNINGSSLADD

En treledarkabel på upp till 30 meter kan användas som förlängningskabel utan märkbar kraftförlust.

Obs! Förlängningssladd skall endast användas om det är absolut nödvändigt. Användning av felaktig förlängningssladd kan resultera i brand och elektrisk stöt. Vid användning av förlängningssladd, kontrollera att sladden inte är skadad.

MILJÖ



När ditt verktyg är utslitet, skydda naturen genom att inte slänga det tillsammans med vanligt avfall. Lämna det till de uppsamlingsställen som finns i din kommun eller där du köpt verktyget.

RESERVDELAR / REPARATIONER

Reservdelar finns att köpa hos auktoriserade Black & Decker verkstäder, som även ger kostnadsförslag och reparerar våra produkter.

Förteckning över våra auktoriserade verkstäder finns på Internet, vår hemsida www.blackdecker.se samt www.2helpU.com.

GARANTI

Black & Decker garanterar att produkten är fri från material- och/eller fabriktionsfel vid leverans till kund. Garantin är i tillägg till konsumentens lagliga rättigheter och påverkar inte dessa. Garantin gäller inom medlemsstaterna i Europeiska Unionen och i det Europeiska Frihandelsområdet.

Om en Black & Decker produkt går sönder på grund av material- och/eller fabriktionsfel eller brister i överensstämmelse med specifikationen, inom 24 månader från köpet, åtar sig Black & Decker att reparera eller byta ut produkten med minsta besvär för kunden.

Garantin gäller inte för fel som beror på:

- normalt slitage
- felaktig användning eller skötsel
- att produkten skadats av främmande föremål, ämnen eller genom olyckshändelse

Garantin gäller inte om reparation har utförts av någon annan än en auktoriserad Black & Decker verkstad.

För att utnyttja garantin skall produkten och inköpskvittot lämnas till återförsäljaren eller till en auktoriserad verkstad senast 2 månader efter det att felet har upptäckts. För information om närmaste auktoriserad verkstad; kontakta det lokala Black & Decker kontoret på den adress som är angiven i bruksanvisningen. En lista på alla auktoriserade verkstäder samt servicevillkor finns även tillgängligt på Internet, adress: www.2helpU.com.

TILLBEHÖR

Black & Decker erbjuder en komplett serie av tillbehör. För närmare information, vänd Dig till en av Black & Deckers återförsäljare. Använd bara Black & Decker eller Piranha originaltillbehör.

TEKNISKA DATA

Verktygets ljudnivå är i enlighet med gällande EG-lagstiftning. Vi rekommenderar att vidta erforderliga försiktighetsåtgärder, om ljudnivån är besvärande. Det sker normalt vid en ljudnivå som överstiger 85dB (A).

KS890 E

Spänning (V)	230
Effekt (W)	400
Ström (A)	1,8
SPM (/min)	0-5500
Slaglängd (mm)	10

FUNKTIONER

1. Avtryckare för variabelt varvtal
2. Låsknapp
3. Basplatta
4. Dammbläsning
5. Bladfrigöringsknapp
6. Mjukt grepp
7. Läge för andra handen
8. Blad med hög kapacitet
9. Blad för kurvsågning
10. Blad för metallkapning

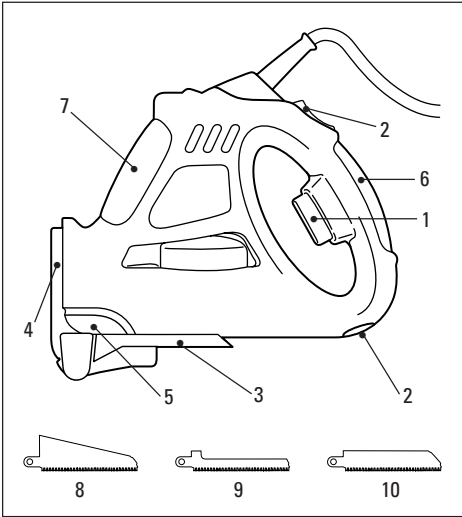

Din Scorpion-såg har vissa eller alla av dessa funktioner.

OBS: Denna användarhandbok omfattar också katalognummer med bokstavstillägg. Se kartongen för detaljer och produkten.

TÄNK DIG FÖR INNAN DU ANVÄNDER SÅGEN!

Kontrollera innan du börjar såga att området som du ska såga är fritt från alla hinder, särskilt på andra sidan av arbetsstycket. Om du använder sågen med en hand måste du se till att den fria handen inte befinner sig i skärområdet.

BORTTAGNING OCH ÅTERMONTERING AV BLADET

Din Scorpion-såg har en ny mekanism för fastspänning av bladet. Se till att du vet hur du tar bort bladet och monterar fast ett nytt i sågen innan du börjar använda sågen.

Se alltid till att kabeln är utdragen innan du byter blad. Se alltid till att tandskyddet är på när du byter blad.

BORTTAGNING AV BLADET

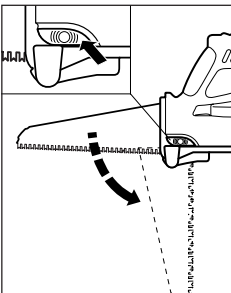

Se till att bladet har svalnad efter användningen. Håll ner bladfrigöringsknappen helt, håll i bakre delen av bladet och rotera bladet i 90° enligt digrammet. Skjut av bladet sidledes från styrstiftet och lyft bort det från sågen.

MONTERING AV BLADET

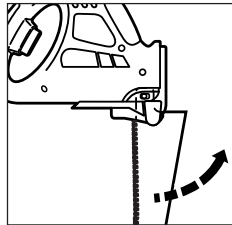
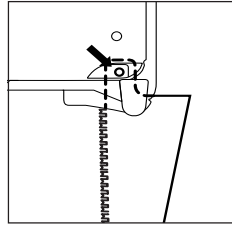

Sätt bladet med monterat tandskydd över styrstiftet. Bladskyddet ska vara riktat mot handtagssidan. Roter bladet i 90° tills det sitter helt i skåran och styrstiftet är i låst läge. Kontrollera att bladet sitter ordentligt genom att försöka ta bort det utan att trycka på frigöringsknappen. Tag bort tandskyddet. Sågen är nu klar för användning.

Obs: Om det inte går att placera bladet, se då efter om styrstiftet är i rätt läge enligt bilden nedan. Håll annars bladets lossningsknapp intryckt och använd en skruvmejsel till att vrida stiftet till rätt läge.

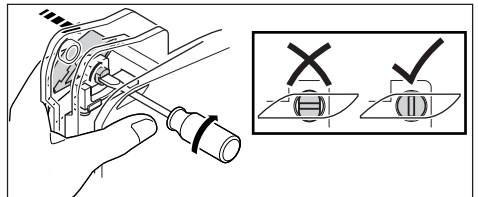

ANVÄNDNING AV SCORPION-SÅGEN

Avtryckare för variabel hastighet

Din Scorpion-såg är utrustad med en avtryckare för variabel hastighet som ger dig större kontroll över starten,

sågningshastigheten och genombrottet.

Du startar din Scorpion-såg genom att trycka på låsknappen (2) och trycka på avtryckaren för variabelt varvtal (1).

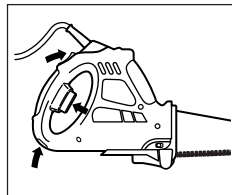

För att stänga av släpper du upp avtryckaren, så går enheten automatiskt in i låst läge.

SVERGIE

Standardläge

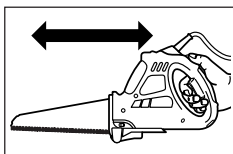

kapningen snabbare och snittet blir renare.

Användning i figursågningsläge

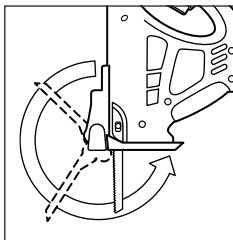

Du får bäst resultat från din Scorpion-såg om du använder samma fram- och tillbakarörelse som med en traditionell handsåg. Då sker

Dra ut kabeln. Tag bort bladet, vrid skon 270° och fäst den i det läget. Montera kurvsågningsbladet. Tag bort tandskyddet. Din Scorpion-såg är nu klar för användning.

Kapning av metall

Du kan använda din Scorpion-såg för att skära tunna järnmetaller och andra metaller såsom koppar, mässing, aluminium etc. Se Rekommenderade material. När du sågar tunn metallplåt är det bäst att spänna fast en skiva mjukt trä eller plywood på arbetsstycket, för att få renare snitt. Du sågar då metallplåten och träet samtidigt. Tvinga inte skärbladet in i metallen. Då minskar du bladets livslängd och riskerar att skada motorn. Det tar längre tid att såga tunn metall än till och med en ganska tjock träskiva, så frestas inte att försöka skynda på kapningen genom att tvinga sågen. Stryk på ett tunt lager olja längs linjen som du ska skära. Använd bara metallsågningsbladet för detta ändamål.

REKOMMENDERADE MATERIAL

Rekommenderade material Kapacitet

Blad för hög kapacitet

Mjukt trä Upp till 100 mm x 100 mm

Avloppsrör av plast Upp till 125 mm Ø

Kurvsågningsblad

Arbetsyta Upp till 50 mm

Metallsågningsblad

Järnmetall/annan metall Upp till 3 mm tjock

RENGÖRING

Dra ut Scorpion-sågens kabel ur uttaget. Använd bara mild såpa och en lätt fuktad trasa för att göra ren Scorpion-sågen. Många rengöringsmedel för hushållet innehåller kemikalier som kan allvarligt skada plasten. Använd inte heller bensin, terpentin, lack- eller färgförtunning eller liknande produkter. Låt aldrig vätska komma in i verktyget och doppa inte någon del av Scorpion-sågen i vätska.

FÖRSÄKRAN OM ÖVERENSSTÄMMELSE

Vi förklarar att verktygen: **KS890E** överensstämmer med 98/37/EC, 89/336/EEC, EN55014, 73/23/EEC, EN50144, EN61000.

Vägt ljudtryck är 87dB (A)

Vägt ljudeffekt är 100dB (A)

Hand/arm vägd vibration är 3.4m/s²

Kevin Hewitt

Director of Consumer Engineering
Spennymoor, County Durham DL16 6JG,
United Kingdom

Ansökningsnummer för europeiska patent

993 102 62.3

993 102 61. 5

993 102 63.1

Ansökningsnummer rörande konstruktionen

Land	Ansökningsnummer
China	99309679.4
China	99309680.8
Germany	499006043.1
Denmark	0746/99
Denmark	0745/99
France	004021
France	994024
GB	2080023
GB	2080024
Italy	M1990000372
Italy	M1990000372
Sweden	99-1132
Sweden	99-1133
US	29/106775

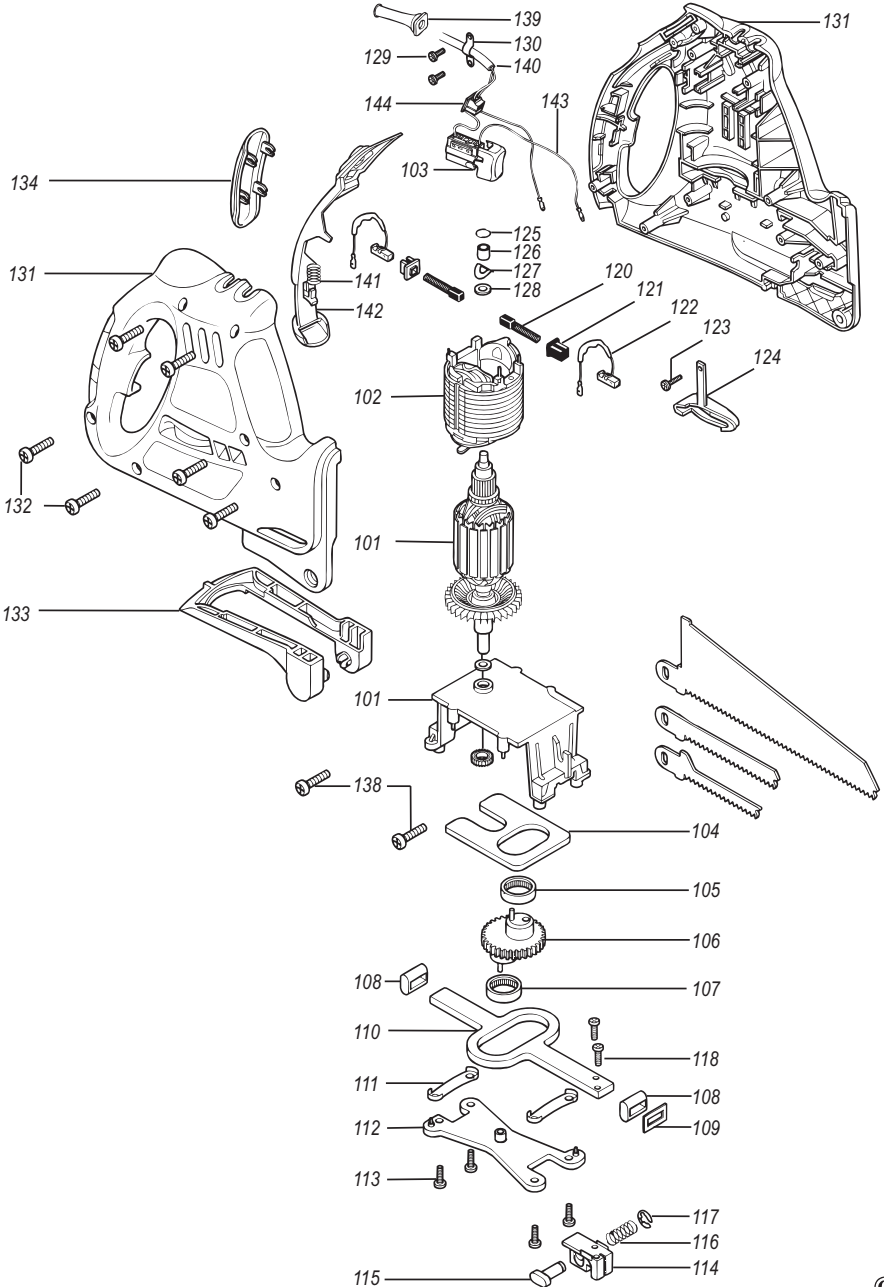

Australia	DeWALT Industrial Power Tool Company 7 Clarice Road, Box Hill, Victoria 3128	Tel. 03 9895 9200 Fax 03 9899 7465
Belgique/België	Black & Decker (Belgium) N.V. Weihoek 1, 1930 Zaventem	Tel. 02/719.07.11 Fax 02/721.40.45
Danmark	Black & Decker Hejrevang 26B, 3450 Allerød Internet: www.blackdecker.dk	Tel. 70 20 15 10 Fax 48 14 13 99
Deutschland	Black & Decker GmbH Black & Decker Str. 40, D - 65510 Idstein	Tel. 06126/21 24 83 Fax 06126/21 26 01
Ελλάς	Black & Decker (Ελλάς) Α.Ε. Στράβωνος 7 & Βουλιαγμένης 159 16674 Γλυφάδα, Αθήνα, Ελλάδα	Τηλ. (010) 8981 616 Τηλ. (010) 8982 630 Φαξ Service (010) 8983 285
España	Black & Decker Spain Parque de Negocios "Mas Blau" Edificio Muntadas, c/Bergadá, 1, Of. A6 08820 El Prat de Llobregat (Barcelona)	Tel. 934 797 400 Fax 934 797 419
France	Black & Decker (France) S.A.S. B.P. 21, 69571 Dardilly Cédex	Tel. 04 72 20 39 20 Fax 04 72 20 39 00
Helvetia	ROFO AG Gewerbezone Seeblick 3213 Kleinbödingen	Tel. 026-6749391 Fax 026-6749394
Italia	Black & Decker Italia SpA Viale Elvezia 2 20052 Monza (MI)	Tel. 039-23871 Fax 039-2387592/2387594 Numero verde 800-213935
Nederland	Black & Decker (Nederland) BV Florijnstraat 10, 4879 AH Etten-Leur	Tel. 076-5082000 Fax 076-5038184
New Zealand	Black & Decker 81 Hugo Johnson Drive Penrose, Auckland, New Zealand	Tel. 09 579 7600 Fax 09 579 8200
Norge	Black & Decker (Norge) A/S Postboks 248, Leirdal, 1011 Oslo Internet: www.blackdecker.no	Tlf. 22 90 99 00 Fax 22 90 99 01
Österreich	Black & Decker Vertriebsges.m.b.H Erlaerstraße 165, 1231 Wien	Tel. 01 66116-0 Fax 01 66116-14
Portugal	Black & Decker Rua Egas Moniz 173, S. João do Estoril 2766-651, Estoril	Tel. 214667500 Fax 214667575
South Africa	Black & Decker South Africa (Pty) Ltd Physical address: 39 Commerce Crescent Eastgate, ext. 12, Sandton, Kramerville 2148 Postal address: Postnet Suite 107, Private Bag X65 Halfway House 1685	Tel. (011) 653-1400 Fax (011) 653-1499
Suomi	Black & Decker Oy Palotie 3, 01610 Vantaa Black & Decker Oy, Brandvägen 3, 01610 Vanda	Puh: (09) 825 4540 Fax: (09) 825 45 444 Tel: (09) 825 4540 Fax: (09) 825 45 444
Sverige	Black & Decker AB Box 603, 421 26 Västra Frölunda, Besöksadr. Ekonomivägen 11	Tel: 031-68 60 00 Fax: 031-68 60 08
Türkiye	Black & Decker Merkez Servis Dudullu Cad. Kerembey Sok. No. 1 Küçükbakkalköy/Istanbul	Tel. 0216 455 89 73 Faks 0216 455 20 52
United Kingdom	Black & Decker 210 Bath Road Slough, Berkshire SL1 3YD	Tel. 01753 511234 Fax 01753 551155 Helpline 01753 574277

Dealer address
Händleradresse
Cachet du revendeur
Indirizzo del rivenditore
Adres van de dealer
Dirección del detallista
Morada do revendedor
Återförsäljarens adress
Forhandlens adresse
Forhandler adresse
Jälleenmyyjän osoite
Διεύθυνση αντιπροσώπου

Date of purchase
Kaufdatum
Date d'achat
Data d'acquisto
Aankoopdatum
Fecha de compra
Data de compra
Inköpsdatum
Inkløpsdato
Indkøbsdato
Ostopäivä
Ημερομηνία αγοράς

◆ Name ◆ Name ◆ Nom ◆ Nome
◆ Naam ◆ Nombre ◆ Nome ◆ Namm
◆ Navn ◆ Navn ◆ Nimi ◆ Ovoqua:

◆ Address ◆ Adresse ◆ Adresse ◆
Indirizzo ◆ Adres ◆ Dirección ◆ Morada
◆ Address ◆ Adresse ◆ Adresse ◆ Osoite
◆ Διεύθυνση:

◆ Town ◆ Ort ◆ Ville ◆ Città ◆ Plaats
◆ Ciudad ◆ Localidade ◆ Ort ◆ By ◆ By
◆ Paikkakunta ◆ Πόλη:

◆ Postal code ◆ Postleitzahl ◆ Code
postal ◆ Codice postale ◆ Postcode
◆ Código ◆ Código postal ◆ Postnr.
◆ Postnr. ◆ Postnr. ◆ Postnummero
◆ Κωδικός

◆ Is this tool a gift? ◆ Ist dieses Gerät
ein Geschenk? ◆ S'agit-il d'un cadeau?
◆ Si tratta di un regalo? ◆ Kreeg u de
machine als cadeau? ◆ ¿Ha recibido
usted esta herramienta como regalo?
◆ Recibeu esta ferramenta como
presente? ◆ Är verktyget en gåva?
◆ Er verktyget en gave? ◆ Er verkøjet
en gave? ◆ Onko kone lahja?
◆ Το εργαλείο είναι δώρο?

Yes ◆ Ja ◆ Oui ◆ Si ◆ Ja ◆ Si
◆ Sim ◆ Ja ◆ Ja ◆ Ja ◆ Kyllä ◆ Nat

No ◆ Nein ◆ Non ◆ No ◆ Nee
◆ No ◆ Não ◆ Nej ◆ Nei ◆ Nej
◆ Ei ◆ Oxi

◆ Is this tool your first purchase? ◆ Ist
dieses Gerät ein Erstkauf? ◆ Est-ce un
1er achat? ◆ Questo prodotto è il suo
primo acquisto? ◆ Is deze machine uw
eerste aankoop? ◆ ¿Es esta
herramienta la primera de este tipo?
◆ Esta ferramenta é a sua primeira
compra? ◆ Är detta ditt första B&D-
verktyg? ◆ Er dette ditt første B&D-
verkøj? ◆ Er dette dit første B&D

verktøj? ◆ Onko tämä ensimmäinen
B&D-koneesi? ◆ Είναι το εργαλείο
αυτό η πρώτη σας αγορά?

Yes ◆ Ja ◆ Oui ◆ Si ◆ Ja ◆ Si
◆ Sim ◆ Ja ◆ Ja ◆ Ja ◆ Kyllä ◆ Nat

No ◆ Nein ◆ Non ◆ No ◆ Nee
◆ No ◆ Não ◆ Nej ◆ Nei ◆ Nej
◆ Ei ◆ Oxi

◆ Dealer address ◆ Händleradresse
◆ Cachet du revendeur ◆ Indirizzo del
rivenditore ◆ Adres van de dealer
◆ Dirección del detallista ◆ Morada do
revendedor ◆ Återförsäljarens adress
◆ Forhandlerens adresse ◆ Forhandler
adresse ◆ Jälleenmyyjän osoite
◆ Διεύθυνση αντιπροσώπου

Cat. no.:



- ◆ GUARANTEE CARD
- ◆ GARANTIEKART
- ◆ GARANTI KORT
- ◆ GARANTIEKARTE
- ◆ TARJETA DE GARANTÍA
- ◆ GARANTI KORT
- ◆ CARTE DE GARANTIE
- ◆ CARTÃO DE GARANTIA
- ◆ TAKUKUKORTTI
- ◆ TAGLIANDO DI GARANZIA
- ◆ GARANTIBEVIS
- ◆ KAPTA EITΓHZHΣHΣ

English

Please complete this section immediately after the purchase of your tool and send it to Black & Decker in your country. If you live in Australia or New Zealand, please register by using the alternative guarantee card supplied.

Deutsch

Bitte schneiden Sie diesen Abschnitt ab, stecken ihn in einen frankierten Umschlag und schicken ihn an die Black & Decker Adresse Ihres Landes.

Français

Découpez cette partie et envoyez-la sous enveloppe timbrée à l'adresse de Black & Decker dans votre pays, ceci immédiatement après votre achat.

Italiano

Per favore ritagliate questa parte, inseritela in una busta con francobollo e spedite-la subito dopo l'acquisto del prodotto all'indirizzo della Black & Decker nella vostra nazione.

Nederlands

Knip dit gedeelte uit en zend het direct na aankoop in een getrankeerde, geaddresseerde envelop naar het adres van Black & Decker in uw land.

Español

Después de haber comprado su herramienta envíe usted, por favor, esta tarjeta a la central de Black & Decker en su país.

Português

Por favor, recorte esta parte, coloque-a num envelope selado e endereçado e envie-o logo após a compra do seu produto para o endereço da Black & Decker do seu país.

Svenska

Var vänlig klipp ur denna del och sänd den i ett frankerat kuvert till Black & Deckers adress i Ditt land.

Norsk

Vennligst klipp ut denne delen umiddelbart etter du har pakket ut ditt produkt og legg det i en adressert konvolutt til Black & Decker (Norge) A/S.

Dansk

Venligst klip denne del ud og send frankeret til Black & Decker i dit land.

Suomi

Leikkaa irti tämä osa, laita se kuoreen ja postita kuori paikalliseen Black & Decker osoitteeseen.

Ελληνικά

Ταποκιδώ κόψετε αуро το κομμάτι και τοxyυδποληγορε το κέρος μετά την αγορά του προϊόντος σας στην διεύθυνση της Black & Decker στην Ελλάδα.