

 **BLACK &  
DECKER**®

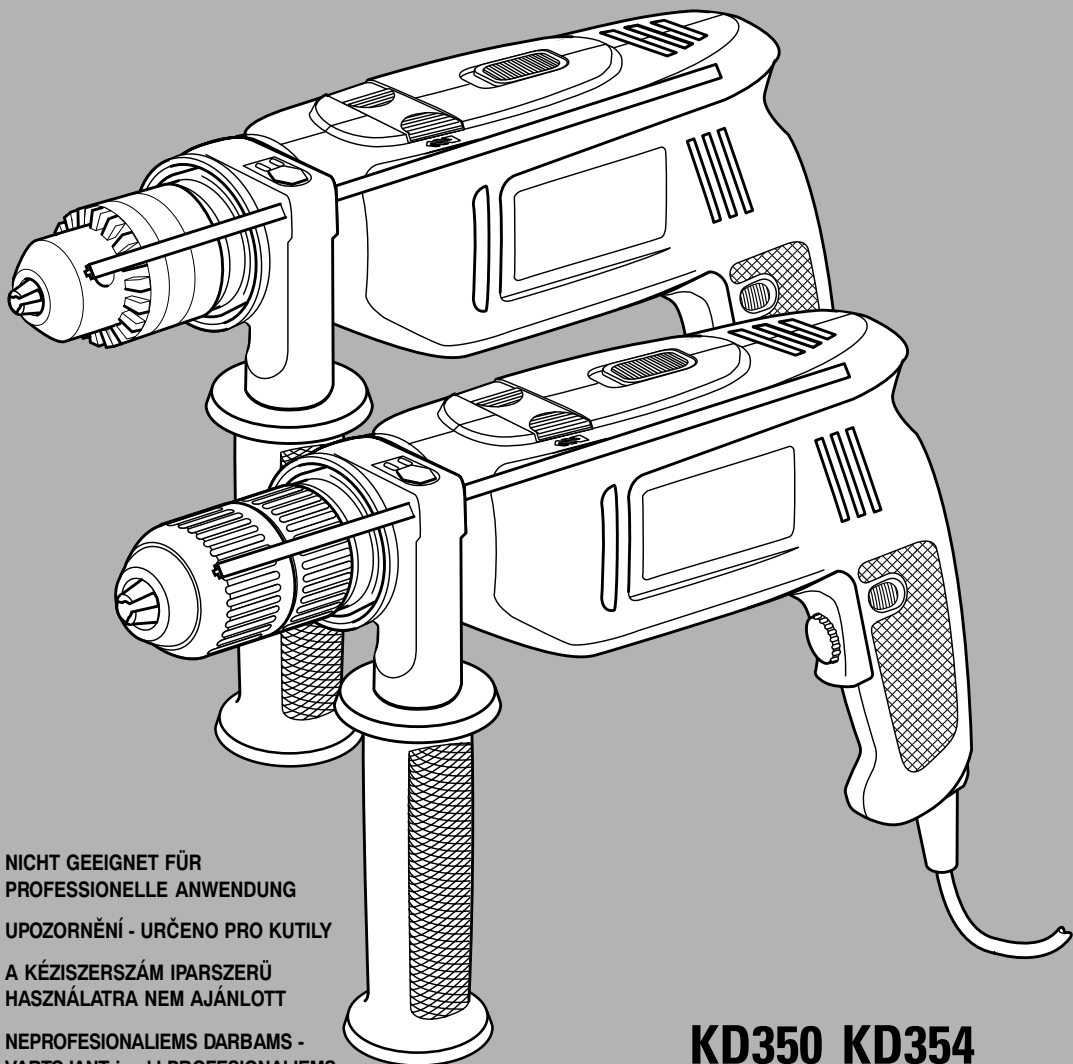

NICHT GEEIGNET FÜR  
PROFESSIONELLE ANWENDUNG

UPOZORNĚNÍ - URČENO PRO KUTILY

A KÉZISZERSZÁM IPARSZERŰ  
HASZNÁLATRA NEM AJÁNLOTT

NEPROFESIONALIEMS DARBAMS -  
VARTOJANT irank| PROFESIONALIEMS  
DARBAMS, GARANTIJA NETAIKOMA

NARZĘDZIE TYLKO DLA MAJSTERKOWICZÓW

ЭЛЕКТРОИНСТРУМЕНТ ТОЛЬКО ДЛЯ  
БЫТОВОГО ИСПОЛЬЗОВАНИЯ

UPOZORNENIE - URČENÉ PRE DOMÁCICH MAJSTROV

**KD350 KD354**  
**KD351 KD355**  
**KD352 KD356**  
**KD353 KD455**

<b>D</b>	Black & Decker GmbH Black & Decker Straße 40, 65510 Idstein	Tel: 06126 210 Fax: 06126 212435
<b>RUS</b>	Black & Decker Informationsbüro Kulneva Str. 3, Russia, 121170 Moscow	Tel.: 007-095 (501) 258 3981 Tel.: 007-095 (501) 258 3982 Tel.: 007-095 (501) 258 3983 Fax: 007-095 (501) 258 3984
<b>UA</b>	Mosfilm Service ul. Eisenstein, d. 8, Russia, 129226 Moscow	Tel.: 007-095-181 6102 Fax: 007-095-938 2083
	North Western Service Station Sjedsdovskaya linia, d. 29, Russia 199053, St. Petersburg	Tel.: 007-812-213 3647 Fax: 007-812-327 4608
	Esco Prospect Pobedy 4, room 101, Ukraine, 252135 Kiev	Tel.: 00380-44-221 7244 Fax: 00380-44-274 0054
<b>LT</b>	Hardim Ltd. J.V. Leiter: H. Sherwood Zirmunu str. 139 A, 2012 Vilnius	Tel.: 00370-2-737359 Fax: 00370-2-737473 Mobil: 00370-09878874
	Black & Decker Service Zirmunu str. 139A, 2012 Vilnius	Tel.: 00370-2-737359 Fax: 00370-2-737473
<b>PL</b>	Black & Decker przedstawicielstwo w Polsce Kierownik Przedstawicielstwa: Jan Bekker Kierownik Bjura: Bogda Rybicka Adres: 01-511 Warszawa, ul. Czarnieckiego 5/1	Tel.: 0048-22-639 0398 Fax: 0048-22-390 187
	Black & Decker Centralny serwis elektronarzędzi: ERPATECH Import-Export Service Kierownik Serwisu: Ryszard Papierniki Adres: 01-418 Warszawa, ul. Obozowa 61	Tel.: 0048-22-363 342 Fax: 0048-22-362 242 Fax: 0048-22-363 352
<b>SK</b>	Band Service SR Paulínská ul. 22, 91701 Trnava	Tel.: 00421-805-511 057 Tel.: 00421-805-511 063 Fax: 00421-805-512 624
<b>CZ</b>	Band Service ČR K Pasekám 444, 76001 Zlín	Tel.: 00420-67-44898 Tel.: 00420-67-46841 Fax: 00420-67-44733
<b>H</b>	Black & Decker Informationsbüro Leiter des Büros: Imre Szentmiklossy Büroservice: Karola Bozoki, Galeotti Str. 5 1016 Budapest	Tel.: 0036-1-214 0561 Fax: 0036-1-214 6935
	Markaserviz Rotel Kft. Leiter Servicestation: F. Sztatmari, Thököly út 14 1163 Budapest	Tel.: 0036-1-403 2260 Fax: 0036-1-404 0014

DEUTSCH

**HERZLICHEN GLÜCKWUNSCH!**

*Wir gratulieren Ihnen zu Ihrem neuen **Black & Decker Produkt**. Bitte lesen Sie die Sicherheitshinweise und die Gebrauchsanweisung vor dem Gebrauch sorgfältig durch. Bei weiteren Fragen wenden Sie sich bitte an unseren Kundendienst.*

ČESKY

**BLAHOPŘEJEME!**

*Blahopřejeme Vám k zakoupení přístroje **Black & Decker**. Přečtěte si, prosím, pozorně tyto bezpečnostní předpisy a návod k použití přístroje, jejichž dodržování Vám umožní dosáhnout při práci s přístrojem co nejlepších výsledků. V případě jakýchkoli otázek či nejasností se bez váhání obraťte na svého prodejce nářadí nebo na servis (telefonní číslo je uvedeno na konci příručky).*

MAGYAR

**GRATULÁLUNK!**

*Szívó! gratulálunk új **Black and Decker** ütvefűrőgépezhez. Kérjük, mielőtt elkezdene a géppel dolgozni, figyelmesen olvassa el ezt a vásárlói tájékoztatót, és tartsa be a biztonsági előírásokat. További kérdéseivel forduljon vevőszolgálatunkhoz.*

LIETUVIŲ KALBA

**SVEIKINIMAS!**

*Sveikiname Jus įsigijus naują **Black & Decker** gaminį. Perskaitykite šią instrukciją prieš pradėdami darbą su šiuo įrankiu. Kilus klausimams, kreipkitės į įgaliotą aptarnavimo stoją.*

POLSKI

**GRATULUJEMY!**

*Drogi majsterkowiczu, gratulujemy dokonanego zakupu! Życzymy wielu sukcesów podczas pracy szlifierką oscylacyjną Black & Decker.*

РУССКИЙ ЯЗЫК

**ПОЗДРАВЛЕНИЯ!**

*С покупкой изделия фирмы "Блэк энд Деккер". Чтобы получить наилучших результатов при работе с инструментами Блэк энд Деккер, прочтите инструкцию по безопасности и пользованию.*

SLOVENSKY

**BLAHOŽELANIE!**

*Blahoželáme Vám ku kúpe prístvoja **Black & Decker**. Starostlivo si prečítajte tieto bezpečnostné predpisy a návod na obsluhu. Ak máte po prečítaní tejto príručky akékoľvek otázky alebo nejasnosti, obráťte sa, prosím, na najbližšie servisné a informačné stredisko (tel. číslo je uvedené na konci príručky).*

# Bohrmaschinen mit Kabelanschluß Bedienungsanleitung

## SICHERHEITSHINWEISE

**Achtung!** Beim Arbeiten mit elektrischen Geräten sollten Sie die folgenden vorbeugenden Sicherheitsrichtlinien unbedingt einhalten, um die Gefahr von Feuer, elektrischem Schlag und körperlichen Verletzungen zu vermeiden.

### Für sicheres Arbeiten:

- **Halten Sie Ihren Arbeitsbereich in Ordnung.**

Unordnung im Arbeitsbereich erhöht die Unfallgefahr.

- **Berücksichtigen Sie Umgebungseinflüsse.** Setzen Sie Elektrowerkzeuge nicht dem Regen aus. Benutzen Sie Elektrowerkzeuge nicht in feuchter oder nasser Umgebung. Sorgen Sie für gute Beleuchtung. Benutzen Sie Elektrowerkzeuge nicht in Bereichen, wo Feuer- oder Brandgefahr bestehen könnte.

- **Schützen Sie sich vor elektrischem Schlag.**

Vermeiden Sie Körperberührung mit geerdeten Teilen, zum Beispiel mit Rohren, Heizkörpern, Herden, Kühlschränken. Bei extremen Einsatzbedingungen (z.B. hohe Feuchtigkeit, Entwicklung von Metallstaub usw.) kann die elektrische Sicherheit durch Vorschalten eines Trenntransformators oder eines Fehlerstrom-(FI)-Schutzschalters erhöht werden.

- **Halten Sie Kinder fern.** Lassen Sie andere Personen nicht das Werkzeug oder Kabel berühren, halten Sie sie von Ihrem Arbeitsbereich fern.

- **Bewahren Sie Ihre Werkzeuge sicher auf.**

Unbenutzte Werkzeuge sollten in trockenen, verschlossenen Räumen und für Kinder nicht erreichbar aufbewahrt werden.

- **Überlasten Sie Ihr Werkzeug nicht.** Sie arbeiten besser und sicherer im angegebenen Leistungsbereich.

- **Benutzen Sie das richtige Werkzeug.** Verwenden Sie keine zu schwachen Werkzeuge oder Vorsatzgeräte für schwere Arbeiten. Benutzen Sie Werkzeuge nicht für Zwecke und Arbeiten, für die sie nicht bestimmt sind; Beispiel: Handkreissägen sollen nicht benutzt werden, um Bäume zu fällen oder um Äste zu schneiden.

- **Tragen Sie geeignete Arbeitskleidung.** Tragen Sie keine weite Kleidung oder Schmuck. Sie können von beweglichen Teilen erfaßt werden. Bei Arbeiten im Freien sind Gummihandschuhe und rutschfestes Schuhwerk empfehlenswert. Tragen Sie bei langen Haaren ein Haarnetz.

- **Benutzen Sie eine Schutzbrille.** Verwenden Sie eine Atemmaske bei stauberzeugenden Arbeiten.

- **Zweckfremden Sie nicht das Kabel.** Tragen Sie das Werkzeug nicht am Kabel, und benutzen Sie es nicht, um den Stecker aus der Steckdose zu ziehen. Schützen Sie das Kabel vor Hitze, Öl und scharfen Kanten.

- **Sichern Sie das Werkstück.** Benutzen Sie Spannvorrichtungen oder einen Schraubstock, um das Werkstück festzuhalten. Es wird damit sicherer gehalten als von Ihrer Hand und ermöglicht die Bedienung der Maschine mit beiden Händen.
- **Sorgen Sie für sicheren Stand.** Vermeiden Sie unnormale Körperhaltungen. Sorgen Sie für sicheren Stand, und halten Sie jederzeit das Gleichgewicht.
- **Pflegen Sie Ihre Werkzeuge mit Sorgfalt.** Halten Sie Ihre Werkzeuge scharf und sauber, um gut und sicher zu arbeiten. Befolgen Sie die Wartungsvorschriften und die Hinweise für Werkzeugwechsel. Kontrollieren Sie regelmäßig den Stecker und das Kabel, und lassen Sie diese bei Beschädigung von einem anerkannten Fachmann erneuern. Kontrollieren Sie Verlängerungskabel regelmäßig, und ersetzen Sie beschädigte. Halten Sie Handgriffe trocken und frei von Öl und Fett.
- **Ziehen Sie den Netzstecker.** Nach der Benutzung, vor der Wartung und für den Zubehörwechsel von - zum Beispiel - Sägeblättern, Bohrern, Messern usw.
- **Lassen Sie keine Werkzeugschlüssel stecken.** Überprüfen Sie vor dem Einschalten, ob die Schlüssel und Einstellwerkzeuge entfernt sind.
- **Vermeiden Sie unbeabsichtigten Anlauf.** Tragen Sie keine an das Stromnetz angeschlossenen Werkzeuge mit dem Finger am Schalter. Vergewissern Sie sich, daß der Schalter beim Anschluß an das Stromnetz ausgeschaltet ist.
- **Verlängerungskabel im Freien.** Verwenden Sie im Freien nur dafür zugelassene und entsprechend gekennzeichnete Verlängerungskabel.
- **Seien Sie stets aufmerksam.** Beobachten Sie Ihre Arbeit. Gehen Sie vernünftig vor. Verwenden Sie das Werkzeug nicht, wenn Sie unkonzentriert sind.
- **Schließen Sie die Staubabsaugung an.** Wenn das Gerät mit einer Staubabsaugung geliefert wird, stellen Sie sicher, daß diese angeschlossen ist und richtig funktioniert, besonders wenn Sie in geschlossenen Räumen arbeiten.
- **Kontrollieren Sie Ihr Gerät auf Beschädigungen.** Vor weiterem Gebrauch des Werkzeugs sind die Schutzeinrichtungen oder leicht beschädigte Teile sorgfältig auf ihre einwandfreie und bestimmungsgemäße Funktion zu überprüfen. Überprüfen Sie, ob die Funktion beweglicher Teile in Ordnung ist, ob sie nicht klemmen oder ob Teile beschädigt sind. Sämtliche Teile müssen richtig montiert sein und alle Bedingungen erfüllen, um den einwandfreien Betrieb des Gerätes zu gewährleisten.

Beschädigte Schutzvorrichtungen und Teile sollen sachgemäß durch eine Kundendienstwerkstatt repariert oder ausgewechselt werden, soweit nichts anderes in den Betriebsanleitungen angegeben ist. Beschädigte Schalter müssen in einer Kundendienstwerkstatt ersetzt werden. Benutzen Sie keine Werkzeuge, bei denen sich der Schalter nicht ein- und ausschalten läßt.

- **Achtung!** Zu Ihrer eigenen Sicherheit benutzen Sie nur Zubehör und Zusatzgeräte, die in der Bedienungsanleitung angegeben oder vom Werkzeughersteller empfohlen oder angegeben werden. Der Gebrauch anderer als der in der Bedienungsanleitung oder im Katalog empfohlenen Einsatzwerkzeuge oder Zubehörteile kann eine persönliche Verletzungsgefahr für Sie bedeuten.
- **Lassen Sie Ihr Gerät von anerkannten Fachleuten reparieren.** Das Elektrowerkzeug entspricht den geltenden Sicherheitsbestimmungen. Reparaturen sollen nur von qualifiziertem Personal mit Originalersatzteilen durchgeführt werden, da unsachgemäße Reparaturen Verletzungsgefahr für den Benutzer zur Folge haben können.

**Bewahren Sie die Sicherheitshinweise gut auf!**

## ZWEIFACH-ISOLIERUNG



Ihr Gerät ist voll isoliert. Das bedeutet, daß zwei voneinander unabhängige Isolierungsvorkehrungen Sie davor schützen, mit stromführenden Metallteilen in Berührung zu kommen. Dies wird erreicht, indem man eine Isolierbarriere zwischen den elektrischen Teilen und den mechanischen Teilen plaziert. Dadurch stellt die Zweifach - Isolierung für Sie einen guten Schutz vor einem elektrischen Schlag dar.

## ELEKTRISCHE SICHERHEIT

Vergewissern Sie sich, daß Ihre Netzspannung der auf dem Typenschild angegebenen Spannung entspricht. Das Werkzeug ist mit einem zweipoligen Kabel und Stecker ausgerüstet.

## VERLÄNGERUNGSKABEL

Sie können bis zu 30m Black & Decker Verlängerungskabel (zweiadrig) verwenden, ohne daß Ihr Gerät dabei an Leistung verliert. **Hinweis:** Verwenden Sie nur wenn unbedingt erforderlich ein Verlängerungskabel. Der Einsatz eines nicht korrekten Verlängerungskabels kann zu Brandgefahr oder einem elektrischen Schlag führen. Wenn ein Verlängerungskabel verwendet werden muß, achten Sie auf die korrekte Verdrahtung und seinen guten Betriebszustand.

## AUSGEDIENTE ELEKTROWERKZEUGE UND UMWELTSCHUTZ



Sollte Ihr Elektrowerkzeug eines Tages so intensiv genutzt worden sein, daß es ersetzt werden muß, oder Sie keine Verwendung mehr dafür haben, denken Sie bitte an den Umweltschutz. Elektro-Geräte gehören nicht auf den normalen Hausmüll, sondern können in umweltfreundlicher Weise verwertet werden. Fragen Sie dazu Ihren Black & Decker Händler oder den Black & Decker Zentralkundendienst.

## UNSERE KUNDENDIENSTPOLITIK

Kundenzufriedenheit mit Produkt und Service ist unser oberstes Ziel. Wann immer Sie Hilfe oder Beratung brauchen, wenden Sie sich vertrauensvoll an den Black & Decker Zentralkundendienst, unsere Mitarbeiter freuen sich darauf, Ihnen unseren Service anzubieten. Mit dieser Garantieerklärung erhalten Sie eine zusätzliche Sicherheit. Sie schränkt jedoch in keinem Falle Ihre gesetzlichen Gewährleistungsansprüche ein, die Sie gegenüber demjenigen haben, bei dem Sie das Gerät gekauft haben.

## DIE BLACK & DECKER GARANTIE (DEUTSCHLAND)

Sollten wider Erwarten Defekte auf Grund von Material - oder Verarbeitungsfehler innerhalb von 24 Monaten nach dem Kauf auftreten, garantieren wir die kostenlose Instandsetzung des Gerätes oder nach unserer Entscheidung den kostenlosen Umtausch, vorausgesetzt:

- Das Gerät wird an uns, unseren Zentralkundendienst oder eine unserer autorisierten Vertragswerkstätten mit Kaufnachweis (Rechnung oder Kassenbeleg mit Kaufdatum) zurückgebracht.
  - Das Gerät wurde sachgemäß eingesetzt und nur original Black & Decker Zusatzgeräte und Zubehör wurden verwendet, welche ausdrücklich von uns zum Betrieb mit Black & Decker Geräten als geeignet bezeichnet wurden.
  - Reparaturen wurden nicht von anderen Personen vorgenommen als von unserem eigenen Servicepersonal oder autorisierten Vertragswerkstätten.
- Garantieleistungen bewirken weder eine Verlängerung der Garantiefrist, noch setzen sie eine neue Garantiefrist in Lauf. Die Garantie gilt nicht für das Verbrauchszubehör (Bohrer, Schrauberbits, Sägeblätter, Hobelmesser, Trennscheiben und Schleifpapier etc.). Black & Decker bietet Ihnen ein bundesweites Servicenetz durch unseren Zentralkundendienst und autorisierte Vertragswerkstätten an. Es ist unser Bestreben, Ihnen exzellenten Service, schnelle

# DEUTSCH

Reparaturen, umfassenden Ersatzteildienst und eine breite Zubehörpalette anzubieten. Die Anschrift unseres Zentralkundendienstes und unserer Vertragswerkstätten finden Sie im jeweils gültigen Katalog.

## WERKZEUGPFLEGE

Wenden Sie beim Arbeiten mit der Bohrmaschine nie zuviel Kraft an. Hierdurch könnte das Gerät zu heiß laufen. Wenn die Bohrmaschine zu heiß wird, dann lassen Sie sie 2 Minuten lang ohne Belastung laufen. Reinigen Sie die Bohrmaschine mit einem sauberen Tuch und einer Bürste. Achten Sie darauf, daß die Lüftungsschlitze nie blockiert sind.

## ZUBEHÖR

Benutzen Sie nur original Black & Decker Zubehör, um eine optimale Leistung Ihres Gerätes sicherzustellen.

## TECHNISCHE DATEN

Der Geräuschpegel Ihres Gerätes entspricht den Bestimmungen der Europäischen Gemeinschaft. Zum Schutz Ihres Gehörs und wenn Sie den Geräuschpegel als unangenehm empfinden - normalerweise ist das bei einem Geräuschpegel von über 85dB (A) der Fall- wird ein angemessener Gehörschutz empfohlen.

**Anmerkung:** Die Bedienungsanleitung bezieht sich auch auf Katalognummern, die mit einem Buchstaben enden. Einzelheiten zu Ihrem Produkt finden Sie auf dem Verpackungskarton.

## BESCHREIBUNG

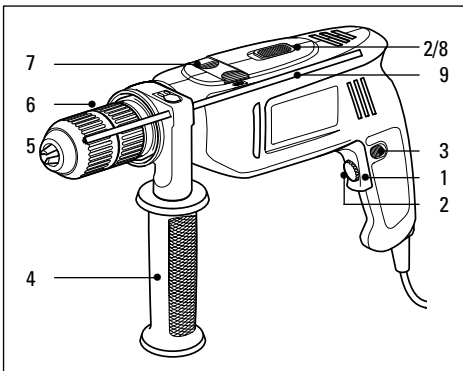

1. Betriebschalter
2. Geschwindigkeitsschalter
3. Feststellknopf
4. Zweithandgriff
5. Spannbacken
6. Bohrfutter
7. Umschalter für Schlagbohren/Bohren

8. Richtungsschalter

9. Verstellbarer Tiefenanschlag

## Ihre Bohrmaschine hat einige oder alle dieser Funktionen:

- Der Betriebschalter wird zum Betrieb der Bohrmaschine in allen Betriebsmodi eingesetzt.
- Mit dem variablen Geschwindigkeitsschalter haben Sie bei einer umfangreichen Reihe an Aufgaben optimale Kontrolle über das Gerät.
- Bei Bohrmaschinen mit zwei Geschwindigkeitseinstellungen können Sie mit dem Geschwindigkeitsschalter die geeignete Geschwindigkeit wählen.
- Durch den Feststellknopf läßt sich das Gerät auf Dauerbetrieb einstellen.
- Der Zweithandgriff gibt Ihnen eine zusätzliche Möglichkeit zum Festhalten des Geräts.
- Sie können Ihre Bohrmaschinen je nach Einstellung des Umschalters für Schlagbohren/Bohren als Schlagbohrer oder Drehbohrer einsetzen.
- Der Richtungsschalter kontrolliert die Rotationsrichtung, wenn Sie das Gerät als Schraubenzieher einsetzen oder wenn Sie eine feststeckende Bohrspitze entfernen möchten.
- Durch den verstellbaren Tiefenanschlag können Sie beim Bohren von Blindlöchern die Lochtiefe genau kontrollieren.

## EINSETZEN DES BOHRERS (BEI BOHRFUTTER OHNE SCHLÜSSEL)

Gehen Sie wie folgt vor:

Ziehen Sie zuerst den Netzstecker aus der Steckdose.

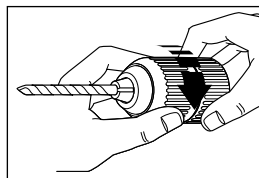

Während Sie den hinteren Teil des Bohrfutters halten, drehen Sie den vorderen Teil, bis die Spannbacken des Bohrfutters weit

genug offen sind. Stecken Sie den Bohrer in die Spannbacken des Bohrfutters. Halten Sie den hinteren Teil des Bohrfutters, während Sie den vorderen Teil festziehen. Drehen Sie hierzu die beiden Abschnitte fest in entgegengesetzte Richtungen, damit der Bohrer sicher in Position gehalten wird.

## EINSETZEN DES BOHRERS (BEI BOHRFUTTER MIT SCHLÜSSEL)

Gehen Sie wie folgt vor:

Ziehen Sie zuerst den Netzstecker aus der Steckdose. Drehen Sie den Lauf des Bohrfutters, bis die

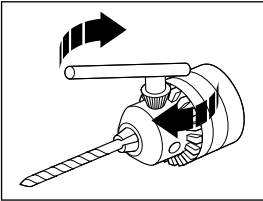

Spannbacken weit genug offen sind. Stecken Sie den Bohrer in die Spannbacken des Bohrfutters. Stecken Sie das Ende des Bohrfutterschlüssels

in eines der drei Löcher am Körper des Bohrfutters und lassen Sie den Kopf des Schlüssels in den Lauf des Bohrfutters einrasten. Zum Festziehen der Spannbacken und sicheren Sitz des Bohrers, drehen Sie den Bohrfutterschlüssel im Uhrzeigersinn. Entfernen Sie den Schlüssel.

## BOHRFUTTERWECHSEL DES SCHNELLSPANNBOHRFUTTERS

Gehen Sie wie folgt vor:

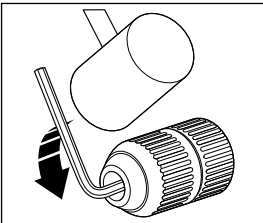

Das Bohrfutter öffnen. Halten Sie das Bohrfutter mit einer Hand fest und mit der anderen Hand lösen Sie mit Hilfe eines Schraubendrehers die im Bohrfutterboden

befindliche Schraube durch Drehen im Uhrzeigersinn. Stecken Sie dann einen Sechskantschlüssel in das Bohrfutter, durch einen leichten Schlag auf den Sechskantschlüssel lösen Sie das Bohrfutter. Das Bohrfutter kann entgegen dem Uhrzeigersinn von Hand abgeschraubt werden.

## BOHRFUTTERWECHSEL DES ZAHNKRANZBOHRFUTTERS

Gehen Sie wie folgt vor:

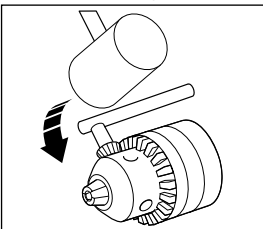

Es dient dazu, Zubehör mit Gewindefaß aufzunehmen, wie z.B. Black & Decker Gummiteller, Drahttopfbürsten, etc. Benutzen Sie immer den passenden Bohrfutterschlüssel.

Das Bohrfutter wird gelöst, indem Sie den Bohrfutterschlüssel in eine der Aufnahmebohrungen stecken und das Bohrfutter öffnen. Dann halten Sie das Bohrfutter mit einer Hand fest und mit der anderen Hand lösen Sie unter Zuhilfenahme eines

Schraubenziehers die im Bohrfutterboden befindliche Schraube durch Drehen im Uhrzeigersinn. Dann stecken Sie den Bohrfutterschlüssel in eine der Aufnahmebohrungen. Durch einen leichten Schlag von oben auf den Schlüssel lösen Sie dann das Bohrfutter. Danach kann das Bohrfutter entgegen der Laufrichtung von Hand abgeschraubt werden.

## EINSETZEN DES ZWEITHANDGRIFFS

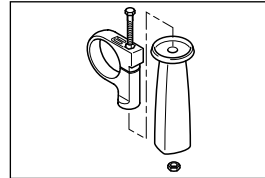

### KD350:

Zum Zusammensetzen des Zweithandgriffs stecken Sie den Bolzen in die Klemme und die Mutter in den Griff. Setzen Sie Griff und Klemme locker zusammen. Bringen Sie jetzt den Zweithandgriff an der Bohrmaschine in Position. Drehen Sie

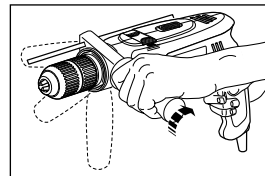

den Griff um den Körper des Geräts, bis er in der gewünschten Position ist. Der Griff wird durch Drehen im Uhrzeigersinn festgezogen.

## EINSTELLEN DES VERSTELLBAREN TIEFENANSLAGS (KD351/KD355)

Setzen Sie den Bohrer ein. Lockern Sie den Zweithandgriff.

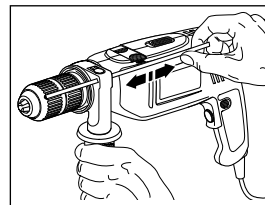

Schieben Sie den Tiefenanschlag soweit vor, bis sein Ende mit dem Bohrerende auf einer Linie ist. Schieben Sie nun den Tiefenanschlag soweit

zurück, bis der Abstand zwischen dem Ende des Tiefenanschlags und dem Bohrerende der Länge der Schraube, die Sie einschrauben möchten, entspricht. Ziehen Sie den Zweithandgriff fest.

## VORBEREITUNG ZUM ARBEITEN MIT DER BOHRMASCHINE

Gehen Sie wie folgt vor:  
Setzen Sie für die jeweilige Aufgabe den richtigen Bohrer ein. Stellen Sie bei Bedarf den Tiefenanschlag ein. Stellen Sie die Geschwindigkeit des Geräts ein. Bei Bohrmaschinen mit zwei Schaltstufen stellen Sie

# DEUTSCH

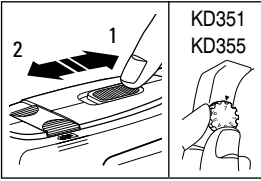

den Zweistufen-  
schalter auf '1'  
(niedrige  
Geschwindigkeit)  
oder '2' (hohe  
Geschwindigkeit)  
oder stellen Sie den

verstellbaren Geschwindigkeitsschalter auf die gewünschte Stufe ein (KD351/KD355). Je tiefer der Betriebsschalter gedrückt wird, desto schneller rotiert der Bohrer. Allgemein wird empfohlen, daß bei großen Bohrern auf langsame und bei kleineren Bohrern auf hohe Geschwindigkeit geschaltet wird.

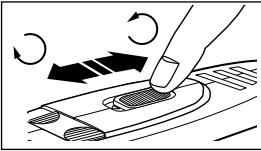

Stellen Sie den  
Richtungsschalter  
auf die gewünschte  
Rotationsrichtung  
ein. Schalten Sie die  
Position des Schlag-  
bohrschalters, Geschwindigkeitsschalters oder Richtungs-  
schalters niemals bei eingeschalteter Maschine um.

Stellen Sie den  
Richtungsschalter  
auf die gewünschte  
Rotationsrichtung  
ein. Schalten Sie die  
Position des Schlag-  
bohrschalters, Geschwindigkeitsschalters oder Richtungs-  
schalters niemals bei eingeschalteter Maschine um.

## ARBEITEN MIT DER BOHRMASCHINE

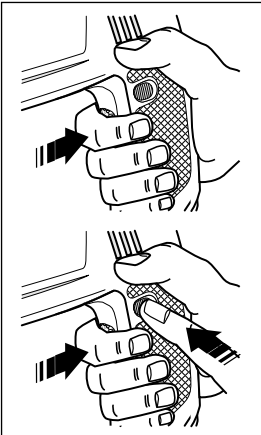

Das Gerät wird durch Drücken des Betriebsschalters eingeschaltet. Wenn Sie den Betriebsschalter loslassen, dann stoppt das Gerät. Wird Dauerbetrieb gewünscht, dann drücken Sie den Feststellknopf, während der Betriebsschalter gedrückt ist. Um das Gerät bei fortlaufendem

Betrieb auszuschalten, drücken Sie den Betriebsschalter nochmals und lassen Sie ihn dann los. Berühren Sie das Bohrfutter nicht, während das Gerät eingeschaltet ist.



## TIPS ZUM BOHREN

- Setzen Sie die korrekte Größe und Art von Bohrer oder Schraubenziehereinsatz ein.
- Stellen Sie das Gerät auf die korrekte Geschwindigkeit ein.
- Halten Sie das Gerät immer am Griff und Zweithandgriff fest.

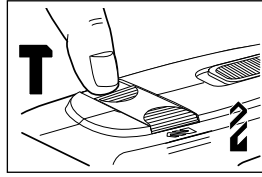
- Halten Sie die Bohrmaschine immer im rechten Winkel zur Arbeitsfläche.



Beim Bohren von Holz und Metall stellen Sie den Schlagbohrschalter auf Bohren . Beim Bohren von Mauerwerk stellen

Sie den Schlagbohrschalter auf Schlagbohren . Beim Einsatz des Geräts als Schraubenzieher stellen Sie den Schlagbohrschalter auf Bohren .

- Stellen Sie den Richtungsschalter auf die korrekte Richtung ein.
- Ändern Sie die Rotationsrichtung niemals bei eingeschaltetem Gerät.
- Nach dem Einsatz entfernen Sie den Bohrer und klopfen Sie die Seite des Bohrfutters vorsichtig mit einem Hammer mit weicher Aufschlagfläche, um den Bohrstaub zu entfernen. Hierdurch bleibt das Bohrfutter länger im Einsatz.

## ABKÜHLEN

Wenn Ihre Bohrmaschine bei Einsatz zu heiß wird, dann stellen Sie den Geschwindigkeitsschalter auf die höchste Stufe und lassen Sie das Gerät 2 Minuten ohne Belastung laufen.

## ÜBERLASTUNG

Wenden Sie beim Bohren nie übermäßige Kraft an. Durch zuviel Druck kann sich die Geschwindigkeit des Geräts und somit seine Leistung reduzieren. Dies kann zu Überlastung führen, wodurch der Motor der Bohrmaschine beschädigt werden kann.

## EG KONFORMITÄTSERKLÄRUNG

Wir erklären hiermit, daß die folgenden Elektrowerkzeuge: **KD350RE, KD351RE, KD352, KD353, KD354E, KD355RE, KD355CRE, KD356CRE, KD455CRE** der Richtlinie 89/392/EEC, 89/336/EEC, EN55014, 73/23/EEC, EN55104, EN50144 entsprechen  
Lpa (Schalldruck) 100dB (A)  
Lpa (Schalleistung) 113dB (A)  
Gewichteter Effektivwert der Beschleunigung 8.7m/s<sup>2</sup>



Brian Cooke - Director of Engineering  
Black & Decker, Spennymoor, Co Durham DL16 6JG UK  
Die Firma Black & Decker ist ständig Verbesserung ihrer Produkte bemüht und behält sich daher das Recht vor, Produktspezifikationen ohne vorherige Bekanntgabe zu ändern.



# Příklepové vrtačky - návod k použití

## VŠEOBECNÉ BEZPEČNOSTNÍ PŘEDPISY

**Upozornění!** Při používání elektrického nářadí musí být dodržovány následující bezpečnostní předpisy, aby se předcházelo úrazu el. proudem, riziku požáru a osobním zraněním. Před započetím práce s těmito přístroji si nejprve pozorně přečtěte všechny pokyny a zajistěte jejich dodržování.

### Pro bezpečnou práci:

- Doporučujeme používat ochranu sluchu při akustickém tlaku vyšším než 85,0dB (A).
- **Udržujte své pracoviště v čistotě.** Nepořádek na pracovišti zvyšuje možnost nehody.
- **Dbejte na pracovní prostředí.** Nevystavujte el. nářadí dešti. Nepoužívejte jej ve vlhku, moku a ve výbušném prostředí. Dbejte na dobré osvětlení.
- **Chraňte se před úrazem el. proudem.** Vyhybejte se doteku uzemněných předmětů jako např.: potrubí, topných těles, sporáků, ledniček a pod.
- **Chraňte el. nářadí před dětmi.** Nenechte nikoho dalšího dotýkat se el. nářadí nebo přívodního kabelu. Nepouštějte nikoho nepovolaného na pracoviště.
- **Bezpečně uložte nepoužívané el. nářadí.** Nepoužívané el. nářadí musí být uloženo na suchém a uzamčeném místě mimo dosah dětí.
- **Nepřetěžujte elektrické nářadí.** Nejlépe a nejbezpečněji pracujete v doporučeném pracovním rozsahu.
- **Používejte správné elektrické nářadí.** Nepoužívejte příliš slabé el. nářadí pro těžké práce. Používejte el. nářadí jen k účelům a pracem, ke kterým je určeno. Např.: nepoužívejte ruční okružní pily ke kácení stromů nebo k řezání větví.
- **Používejte ochranné brýle.** Při prашných pracech používejte kryt obličeje nebo masku.
- **Užívejte řádný pracovní oděv.** Nenoste volný oděv ani žádné módní doplňky či šperky, mohou být zachyceny pohyblivými částmi el. nářadí. Při práci venku doporučujeme používat gumové rukavice a obuv s protiskluzovou podrážkou. Máte-li delší vlasy, noste sítky na vlasy.
- **Nepoužívejte přívodní kabel k jiným účelům.** Nikdy nepřenašejte el. nářadí za přívodní kabel a ani jej nepoužívejte k vytažení vidlice ze zásuvky. Chraňte přívodní kabel před horkem, olejem, masnotou a ostrými hranami.
- **Zabezpečte opracovávaný předmět.** K upínání předmětů používejte upínacích přípravků, svorek nebo šroubového svěráku. Je to mnohem bezpečnější držení než rukou a můžete při tom el. nářadí ovládat oběma rukama.
- **Dbejte na pevný postoj při práci.** Vyvarujte se nepřírozeného držení těla. Zajistěte si bezpečný postoj a rovnováhu po celou dobu práce.
- **Provádějte pečlivě údržbu svého el. nářadí.** Udržujte nástroje ostré a čisté. Tyto jsou zárukou přesné a bezpečné práce. Dbejte pokynů pro údržbu a k výměně nástrojů. Přístroj udržujte v čistotě, větrací otvory čisté a průchodné. Do motoru se nesmí dostat cizí tělíska. Kontrolujte pravidelně přívodní kabel a vidlice. Jsou-li poškozeny, nechte je neprodleně vyměnit odborníkem. Kontrolujte pravidelně prodlužovací kabel a je-li poškozen, nahraďte jej jiným. Rukojeti udržujte suché a čisté a chraňte je před olejem a masnotou.
- **Vytáhněte přívodní kabel ze zásuvky.** Po ukončení práce, před údržbou a před výměnou nástrojů a příslušenství všeho druhu, např.: pilových kotoučů, pilových listů, vrtáků, nožů a pod.
- **Používejte venkovní prodlužovací kabel.** Ve venkovním prostředí používejte prodlužovací kabel řádně označený a určený pro práci venku.
- **Nenechávejte zastrčeny žádné montážní klíče a klíčky.** Před zapnutím se přesvědčte, zda jsou z pohyblivých a rotačních částí el. nářadí odstraněny veškeré upevňovací či seřizovací klíče a klíčky.
- **Zabraňte neúmyslnému spuštění.** Nepřenásejte žádné el. nářadí zapojené do sítě s prstem na vypínači. Přesvědčte se, že před připojením do sítě je přístroj vypnut.
- **Buďte vždy pozorní.** Věnujte pozornost tomu, co děláte. Postupujte rozumně. Nepoužívejte elektrické nářadí jste-li nesoustředěni nebo unaveni.
- **Zapněte odsávání prachu.** Je-li přístroj vybaven odsáváním prachu nebo přípojkou pro připojení vnějšího odsávání prachu, přesvědčte se, je-li připojené a řádně pracuje.
- **Zkontrolujte, zda el. nářadí není poškozeno.** Před každým dalším použitím pečlivě zkontrolujte ochranné kryty a všechny lehce poškozené části a posudte, zda jsou schopny řádně pracovat a plnit všechny určené funkce. Zkontrolujte všechny pohyblivé části, které mohou ovlivnit správnou funkci el. nářadí a posudte, zda jsou funkční. Poškozené díly a ochranné kryty musí být řádně opraveny nebo vyměněny odborným servisem Black & Decker. Poškozené vypínače nechte neprodleně vyměnit odborným servisem Black & Decker. Nepoužívejte el. nářadí, které nelze vypínačem vypnout nebo zapnout.
- **Upozornění.** V zájmu Vaší vlastní bezpečnosti používejte pouze příslušenství a přídatná zařízení uvedená v katalogu Black & Decker nebo v návodu k

# ČESKY

obsluze. Použití jiného příslušenství, než takového, které je doporučeno v katalogu Black & Decker nebo v návodu k obsluze, snižuje Vaši osobní bezpečnost.

- **Případnou opravu vyžádejte u pověřeného servisu servisem Black & Decker.** Toto el. nářadí odpovídá platným bezpečnostním předpisům. Veškeré opravy musí být prováděny kvalifikovanými osobami za použití originálních náhradních dílů.

**Tyto bezpečnostní předpisy opatrujte a dobře je uložte!**

## DVOJITÁ IZOLACE



Toto el. nářadí je plně odizolováno podle normy ČSN EN50144. To znamená, že dvě na sobě nezávislé izolační vrstvy Vás chrání před tím, abyste přišli do styku s kovovými částmi vedoucími el. proud. Toho je dosaženo tak, že je mezi elektrické a mechanické části přístroje umístěna izolační bariéra. Takto Vám dvojitá izolace poskytuje extrémní ochranu před elektrickým proudem.

## ELEKTRICKÁ BEZPEČNOST

Přesvědčte se, že použitý zdroj odpovídá napětí uvedenému na výkonovém štítku. Přístroj je opatřen dvoužilovým kabelem a vidlicí.

## PRODLUŽOVACÍ KABELY

Lze použít prodlužovací kabel do délky 30 metrů, aniž by došlo k přílišnému poklesu výkonu.

**Poznámka:** Prodlužovací kabel by měl být použit pouze v naprosto nevyhnutelných případech. Použití nevhodného prodlužovacího kabelu může mít za následek nebezpečí požáru a úrazu el. proudem. Musíte-li prodlužovací kabel použít, přesvědčte se, že je správně zapojen, obsahuje předepsanou pojistku odpovídající doporučení v příslušné literatuře a je v dobrém el. stavu.

## VYSLOUŽILÉ EL. NÁŘADÍ A OCHRANA ŽIVOTNÍHO PROSTŘEDÍ



Až nastane den, kdy už nebudete moci své el. nářadí využívat tak intenzivně a bude třeba ho vyměnit, prosíme, myslíte na ochranu životního prostředí. Elektrické nářadí nepatří mezi normální domovní odpad, ale materiály v něm obsažené je nutné zužitkovat způsobem chránícím životní prostředí. O podrobnostech se informujte u nejbližšího servisu Black & Decker.

## ZÁRUKA BLACK & DECKER 2 ROKY

Blahopřejeme Vám ke koupi tohoto kvalitního výrobku Black & Decker.

Náš závazek ke kvalitě v sobě samozřejmě zahrnuje také naše služby zákazníkům.

Proto nabízíme záruční lhůtu daleko přesahující minimální požadavky vyplývající ze zákona.

Kvalita tohoto přístroje nám umožňuje nabídnout Vám záruční lhůtu po dobu 24 měsíců.

Objeví-li se jakékoliv materiálové nebo výrobní vady v průběhu 24 měsíců záruční lhůty, garantujeme jejich bezplatné odstranění, případně, dle našeho uvážení, bezplatnou výměnu přístroje za následujících podmínek:

- Přístroj bude dopraven (spolu s originálním záručním listem Black & Decker a s dokladem o nákupu) do jednoho z pověřených servisních středisek Black & Decker, která jsou autorizována k provádění záručních oprav.
- Přístroj byl používán pouze s originálním příslušenstvím či přídatnými zařízeními a příslušenstvím BBW či Piranha, které je výslovně doporučeno jako vhodné k používání spolu s přístroji Black & Decker.
- Přístroj byl používán a udržován v souladu s návodem k obsluze.
- Přístroj nevykazuje žádné příčiny poškození způsobené opotřebením.
- Motor přístroje nebyl přetěžován a nejsou patrné žádné známky poškození vnějšími vlivy.
- Do přístroje nebylo zasahováno nepovolanou osobou. Osoby povolané tvoří personál pověřených servisních středisek Black & Decker, která jsou autorizována k provádění záručních oprav.

Navíc servis Black & Decker poskytuje na veškeré provedené opravy a vyměněné náhradní díly další servisní záruční lhůtu 6 měsíců.

Záruka se nevztahuje na spotřební příslušenství (vrtáky, šroubovací nástavce, pilové kotouče, hoblovací nože, brusné kotouče, pilové listy, brusný papír a pod.).

Black & Decker nabízí rozsáhlou síť autorizovaných servisních oprav a sběrných středisek, jejichž seznam naleznete na záručním listu.

## POLITIKA SLUŽBY ZÁKAZNÍKŮM

Spokojenost zákazníka s výrobkem a servisem je náš nejvyšší cíl.

Kdykoli budete potřebovat radu či pomoc, obraťte se s důvěrou na nejbližší servis Black & Decker, kde Vám vyškolený personál poskytne naše služby na nejvyšší úrovni.

## DOPORUCENÉ PŘÍSLUŠENSTVÍ

Výkon el. nářadí závisí na použitém příslušenství.

Konstrukce příslušenství Black & Decker odpovídá vysokým standardům kvality a pomáhá zvýšit výkon

Vašeho el. nářadí. Zakoupení příslušenství Black & Decker

Vám zajistí, že se svým el. nářadím Black & Decker dosáhnete těch nejlepších výsledků.

## TECHNICKÉ ÚDAJE

Hladina akustického tlaku el. nástroje odpovídá požadavkům daným legislativou. Při práci s přístrojem je nutno používat prostředky na ochranu sluchu.

	KD350	KD351	KD355
Příkon (W)	520	550	600
Otáčky (min <sup>-1</sup> )	0-3000	0-3000	0-3000
Max. otvor			
- do oceli (mm)	13	13	13
- do dřeva (mm)	25	25	25
- do betonu (mm)	13	13	13

## POPIS PŘÍSTROJE

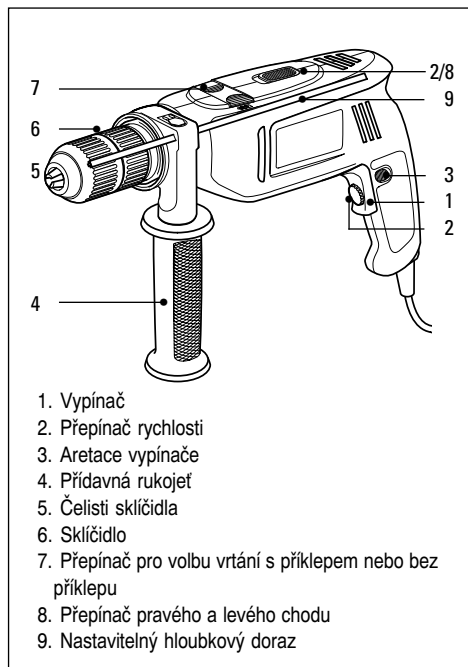

**Poznámka:** Tato uživatelská příručka obsahuje více katalogových čísel patřících do této skupiny výrobků. Další podrobnosti týkající se Vašeho výrobku najdete na krabici.

### Váš přístroj obsahuje některé nebo všechny z těchto funkcí.

- Vypínač se používá na uvedení přístroje do chodu u všech pracovních postupů.
- Přepínač rychlosti umožňuje optimální ovládání

přístroje v široké škále úkolů.

- U dvourychlostních vrtaček umožňuje přepínač rychlosti výběr vhodné rychlosti vrtání.
- Pojistkou vypínače je možno zabezpečit trvalý chod přístroje.
- Přídavná rukojeť umožňuje pevnější držení přístroje.
- Přepnutím příslušného tlačítka je vrtačku možno používat pro vrtání s přiklepem nebo bez.
- Přepínač pravého a levého chodu slouží k ovládání směru rotace při použití přístroje pro šroubování, anebo při uvolňování zablokovaného nástroje.
- Nastavitelným hloubkovým dorazem je možné přesně určit hloubku vrtání, když vrtáte slepé díry.

## UPNUTÍ NÁSTROJE DO RYCHLOUPÍNACÍHO SKLÍČIDLA

Postupujte následovně:

Vytáhněte vidlici ze zásuvky el. napětí.

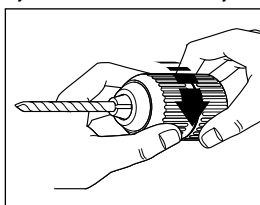

Zadní část sklíčidla přidrže a otáčejte jeho přední částí, dokud nebudou čelisti sklíčidla dostatečně otevřeny. Vložte nástroj do čelistí sklíčidla, držte zadní

část sklíčidla a utahujte přední část. Utáhněte obě části sklíčidla pevně proti sobě, aby byl nástroj řádně upevněn.

## UPNUTÍ NÁSTROJE DO OZUBENÉHO SKLÍČIDLA

Postupujte následovně:

Vytáhněte vidlici ze zdroje el. napětí.

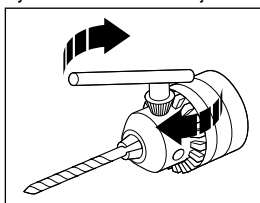

Otáčením sklíčidla rozevřete čelisti co možná nejvíce. Vložte do čelistí sklíčidla nástroj. Do jednoho ze tří otvorů ve sklíčidle vložte kličku tak, aby její hlavice

zapadla do válce sklíčidla. K utahení sklíčidla otáčejte kličku ve směru otáčení hodinových ručiček, čímž se nástroj upevní. Kličku odstraňte.

## VÝMĚNA RYCHLOUPÍNACÍHO SKLÍČIDLA

Postupujte následovně:

Rozevřete sklíčidlo tak, že jej jednou rukou pevně přidržíte a druhou rukou za pomoci šroubováku uvolníte šroub ve sklíčidle ve směru hodinových ručiček přibližně o jednu otáčku. Vložte do sklíčidla inbusový klíč a utáhněte čelisti. Poté krátkým, ostrým úderem kladiva

# ČESKY

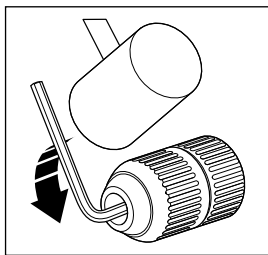

proti směru hodinových ručiček do inbusového klíče sklíčidlo uvolníte. Vyjmete inbusový klíč. Pomocí šroubováku otáčejte šroubem po směru hodinových ručiček, dokud se úplně

neuvolní. Pak lze sklíčidlo vyšroubovat proti směru hodinových ručiček. Při upevňování sklíčidla jej nasadte na závit a otáčejte po směru hodinových ručiček až na doraz. Zasuňte šroub a proti směru hodinových ručiček ho pevně utáhněte.

## VÝMĚNA OZUBENÉHO SKLÍČIDLA

Postupujte následovně:

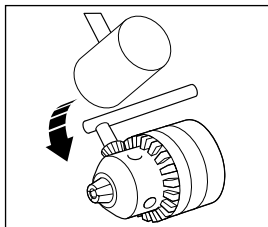

Vložte klíč do sklíčidla a rozevřete jeho čelisti. Sklíčidlo jednou rukou pevně přidržíte a druhou rukou za pomoci šroubováku uvolníte ve směru hodinových ručiček šroub ze

sklíčidla. Používejte pouze odpovídající klíč. Vložte klíč do sklíčidla a uchopte vrtačku pevně do jedné ruky tak, aby sklíčidlo mířilo směrem od Vás. Otáčejte sklíčidlem, až se klíč ocitne těsně nad horizontální polohou na pravé straně přístroje. Pak prudkým úderem kládiva směrem dolů na klíč sklíčidlo uvolníte. Nyní lze sklíčidlo vyšroubovat ručně.

## PŘÍDAVNÁ RUKOJEŤ

Postupujte následovně:

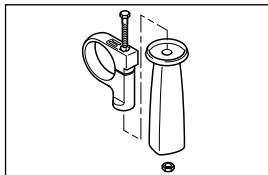

### KD350:

Přídavnou rukojeť sestavíte tak, že zasunete čep do upinky a otvoru v rukojeti. Přitáhnete jej maticí. Nasadte rukojeť na tělo přístroje. Nastavte do požadované polohy a utáhněte otáčením ve směru hodinových ručiček.

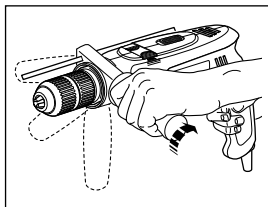

## NASTAVENÍ HLOUBKOVÉHO DORAZU (KD351/KD355)

Postupujte následovně:

Vložte nástroj a uvolněte přídavnou rukojeť.

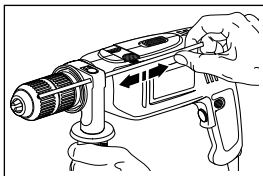

Hloubkový doraz vysuňte dopředu až na úroveň konce nástroje. Nyní zasouvajte doraz zpět, dokud nebude vzdálenost mezi

koncem dorazu a koncem nástroje odpovídat délce šroubu. Pak utáhněte přídavnou rukojeť.

## PŘÍPRAVA VRTAČKY NA PROVOZ

Postupujte následovně:

Nasadte vždy odpovídající nástroj.

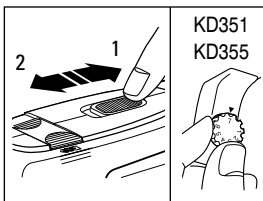

Podle potřeby nastavte hloubkový doraz a rychlost vrtačky.

U dvourychlostních vrtaček přepněte na '1' (nízká rychlost) nebo '2' (vysoká

rychlost) anebo nastavte požadovanou rychlost pomocí měnitelného přepínače rychlosti (KD351/KD355). Čím více stisknete vypínač, tím vyšší dosáhnete otáčky. Obecně platí, že pro velké nástroje se používají nízké rychlosti a pro menší nástroje vysoké rychlosti.

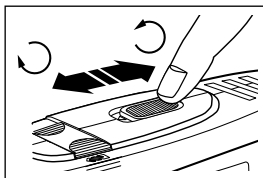

Nastavte přepínač pravého a levého chodu do požadovaného směru otáčení. Přepínače nikdy nepřepínejte, je-li přístroj v chodu.

## ZAPNUTÍ A VYPNUTÍ

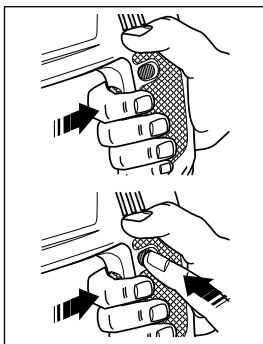



Přístroj zapnete stlačením vypínače a vypnete jeho uvolněním. Pro zajištění trvalého chodu přístroj zapnete a stlačte pojistku. Přístroj pak vypnete opětovným stlačením a uvolněním vypínače. Nedotýkejte se sklíčidla, je-li přístroj zapnut.

## DOPORUČENÍ PRO PRÁCI

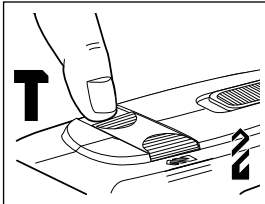
- Nasadte nástroj nebo šroubovací nástavec správné velikosti a typu.
- Nastavte správnou rychlost vrtání.
- Přístroj vždy pevně držte za rukojeť i přidavnou rukojeť.
- Držte přístroj vždy v pravém úhlu vzhledem k pracovní ploše. Pro vrtání dřeva a kovů zvolte funkci vrtání a pro vrtání do zdi zvolte vrtání s přiklepem. Pro šroubování zvolte funkci vrtání.
- Nastavte správný směr otáček.
- Nikdy neměřte směr otáčení, je-li přístroj zapnut.



Držte přístroj vždy v pravém úhlu vzhledem k pracovní ploše . Pro vrtání dřeva a kovů zvolte funkci vrtání a pro vrtání do zdi zvolte vrtání s přiklepem

. Pro šroubování zvolte funkci vrtání .

- Po ukončení práce vyjměte nástroj a jemně proklepněte měkkým kladivem sklíčko ze stran, čímž z něj odstraníte prach. Prodlouží se tím životnost sklíčka.

## ZCHLAZENÍ

V případě, že se přístroj příliš zahřeje, nastavte regulátor rychlosti do nejvyšší polohy a nechte přístroj běžet cca 2 minuty naprázdno.

## PŘETÍŽENÍ

Na přístroj nevyvíjejte nadměrný tlak; sniží se tím pouze rychlost přístroje a jeho výkon. To může mít za následek přetížení a poškození motoru.

## PROHLÁŠENÍ O SHODĚ



### Příklepové vrtačky Black & Decker typ KD350, KD355

výrobce Black & Decker, Corp., Towson, Maryland, USA

Jm. napětí - 230V, Jm. příkon - 520W resp. 600W

Otáčky naprázdno - 0-3000/min

Akustický tlak Lwa - 113dB (A)

Akustický výkon Lpa - 100dB (A)

Stálá efektivní hodnota zrychlení - 8,7m/s<sup>2</sup>

Je určena pro vrtání do dřeva a kovu a pro vrtání s přiklepem do stavebních materiálů.

Není určena pro provádění výdělečné činnosti.

### Black & Decker GmbH, org. složka

se sídlem Klášterského 2, 14300 Praha 4, IČO: 41690583

v souladu s 12 odst. 4 písm. a) zákona č. 22/1997 Sb.

a 21 odst. 7 zákona č. 22/1997 Sb.

potvrzuje, že na základě certifikátu číslo EŽÚ-6-1384/95 vydaného **Elektrotechnickým Zkušebním Ústavem** se sídlem Pod lisem 129, 17102 Praha 8 - Troja všechny výrobky výše uvedeného typu splňují technické požadavky podle zákona č. 22/1997 Sb. a nařízení vlády ČR č. 168/1997 Sb., č. 169/1997 Sb. a č. 170/1997 Sb., odpovídají technickým normám IEC 745-1 (ČSN 361550-1), IEC 745-2-1 (ČSN 361550-2-1), Cenelec HD400.1 a 400.2 a jsou za podmínek obvyklého použití bezpečné.

V Praze, dne 23. října 1997

RNDr. David Brož CSc. ředitel

## PROHLÁŠENÍ O SHODĚ



### Příklepové vrtačky Black & Decker typ KD351

výrobce Black & Decker, Corp., Towson, Maryland, USA

Jm. napětí - 230V

Jm. příkon - 560W

Otáčky naprázdno - 0-3000/min

Akustický tlak Lwa - 113dB (A)

Akustický výkon Lpa - 100dB (A)

Stálá efektivní hodnota zrychlení - 8,7m/s<sup>2</sup>

Je určena pro vrtání do dřeva a kovu a pro vrtání s přiklepem do stavebních materiálů.

Není určena pro provádění výdělečné činnosti.

### Black & Decker GmbH, org. složka

se sídlem Klášterského 2, 14300 Praha 4

IČO: 41690583

v souladu s 12 odst. 4 písm. a) zákona č. 22/1997 Sb.

potvrzuje, že všechny výrobky výše uvedeného typu

splňují technické požadavky podle zákona č. 22/1997 Sb.

a nařízení vlády ČR č. 168/1997 Sb., č. 169/1997 Sb. a č.

170/1997 Sb., odpovídají technickým normám

ČSN EN55104, ČSN EN55014, ČSN EN50144-2-1,

89/392/EEC, 89/336/EEC, 73/23/EEC a jsou za podmínek

obvyklého použití bezpečné.

V Praze, dne 5. prosince 1997

RNDr. David Brož CSc. ředitel

Politikou firmy Black & Decker je neustálé zdokonalování výrobků. Vyhraujeme si tudíž právo na změnu technických podmínek výrobku bez předchozího upozornění.

# Típusú ütvefúrógéphez használati és biztonságtechnikai utasítás

## BIZTONSÁGTECHNIKAI ELŐÍRÁSOK

**Figyelem!** Elektromos szerszám használatakor mindig tartsa be az alapvető biztonsági rendszabályokat, ezzel elkerülheti a tűzveszély, az elektromos áramütés és a személyi sérülések lehetőségét. A következő szabályokat feltétlenül tartsa be:

- A géppel való munkavégzésnél a hangnyomásszint meghaladhatja a 85dB/A/ értéket, ezért mindig használjon hallásvédő eszközt.
- **Viseljen védőszemüveget, különösen fej feletti munkáknál.** A porátalom ellen védekezzen pormaszki viselésével.
- **Viseljen megfelelő munkaruházatot.** Ne viseljen ékszert, bő, lebegő ruházatot, leengedett haját (tegyen sapkát). Szabadban végzett munkánál viseljen gumikesztyűt és gumitalpú cipőt.
- **Tartsa rendben a munkahelyét.** A rendtelenség növeli a balesetveszélyt.
- **Biztonságos helyen tárolja a szerszámot.** Ha nem használja, száraz, zárt, gyermek által el nem érhető térben helyezze el.
- **Legyen figyelemmel a környezeti behatásokra.** Ne hagyja a szabadban a gépet, esőtől óvni kell. Ne használja nyirkos, nedves környezetben. Gondoskodjon a jó megvilágításról. Gyúlékony folyadékok vagy gázok közelében tilos használni.
- **Legyen figyelemmel a munkájára.** Ne kezdjen hozzá, ha nem képes arra koncentrálni.
- **A gyerekeket és a szemlélődőket tartsa biztonságos távolságban.**
- **Álljon biztonságosan, kerülje a rendellenes testtartást.** Gondoskodjon arról, hogy az egyensúlyát ne veszítse el, főleg, ha állványon, vagy létrán dolgozik. A lába alól a hulladékot távolítsa el.
- **Rögzítse a munkadarabot.** Használjon leszorító-eszközt, így biztonságos a munka, mert lehetővé válik, hogy mindkét kezével a gépet vezesse.
- **A célnak legmegfelelőbb szerszámot használjon.** Kis szerszámot vagy tartozékot ne használjon nagy megterhelést igénylő munkálatokhoz. Ne használjon szerszámot olyan célokra, amelyekre nem alkalmas.
- **Ne hagyja a gépet bekapcsolva felügyelet nélkül.** Kerülje a véletlenszerű bekapcsolást, ne szállítsa a feszültség alatt levő gépet ujjával a kapcsolón. A kapcsoló kikapcsolt állapotban legyen, mielőtt a hálózatra csatlakoztatja.
- **Bekapcsolás előtt ellenőrizze,** nem hagyott-e szerelőszerszámot (kulcsot) a gépben.

- **Ne terhelje túl a kéziszerszámot.** A legjobban és legbiztonságosabban a megadott teljesítménytartományban dolgozik.
- **Védekezzen áramütés ellen.** Kerülje az érintkezést fémes részekkel, mint például csővezeték, fűtőtűzhely, hűtőszekrény, stb. Viseljen gumitalpú cipőt. Extrém munkakörülmények között, (pl. magas páratartalom, témpor keletkezése esetén) az elektromos biztonság növelhető leválasztó transzformátor vagy hibaáramvédő kapcsoló előkapcsolásán keresztül.
- **Tartsa a gépet mindig tisztán és szárazon, így jobban, biztonságosabban dolgozhat.** Rendszeresen ellenőrizze a készüléket, nem sérült-e meg, illetve tökéletes-e a működése. Győződjön meg arról, hogy a mozgó részek nincsenek-e akadályoztatva. A sérült részeket azonnal ki kell cseréltetni.
- **Ellenőrizze rendszeresen a kábelt,** a dugót és a kapcsolót, mert sérülten balesetveszélyesek. A készüléket tilos üzemeltetni, ha a kapcsoló nem kapcsolható ki vagy be. Javítással forduljon szakszervizhez. Vegye figyelembe a karbantartási előírásokat.
- **Figyelem!** Az Ön biztonsága érdekében csak olyan tartozékot, illetve kiegészítő eszközt használjon, melyet a kezelési utasítás ajánl, vagy a szakterjesztő javasol.
- **Ne szállítsa a gépet a kábelnél fogva.** Ne a kábelnél fogva húzza ki a hálózati csatlakozót a dugaljából. Tartsa távol a kábelt hőforrástól, olajtól, vágóélektől, durva felületektől, és használat előtt győződjön meg róla, hogy a kábel jó állapotban van-e.
- **Szerszámcseréje esetén,** beállítási munkáknál és karbantartásnál első dolga legyen a villásdugó kihúzása a konnektorból.
- Szabadban kizárólag csak az arra jóváhagyott és megfelelő jelöléssel ellátott hosszabbítókábel szabad használni.
- **Javítást csak szakszerviz végezhet,** és csak eredeti gyári alkatrészeket szabad használni. A szakszerűtlen javítás súlyos balesetek előidézője lehet. Ez a kéziszerszám megfelel a vonatkozó biztonsági előírásoknak.
- **Ellenőrizze a sérült elemeket.** A gép használata előtt minden egyes esetleg sérült elemet alaposan ellenőrizni kell annak eldöntése érdekében, hogy a sérült elem az eredeti funkciójának megfelelően fog-e üzemelni. Ellenőrizni kell a mozgó alkatrészek

megfelelő illeszkedését, szabad forgását, az alkatrészek esetleges törését, a gép megfelelő összeállítását és minden egyéb olyan tényezőt, mely hatással lehet a gép üzemeltetésére. A sérült elemeket a kézikönyvben felsorolt valamelyik szakszervizben meg kell javíttatni. A hibás kapcsoló cseréjét is csak szakszervizben szabad elvégeztetni. Soha ne használja a gépet, ha a kapcsolója nem működik kifogástalanul.

- A hálózati feszültségnek meg kell egyeznie a gép típus tábláján megadott értékkel.
- Ez az elektromos szerszám megfelel a 76/889/EWG + 82/449/EWG, illetve a DIN 57875/VDE 0875 rádiózavarvédelmi irányelveknek.

**Őrizze meg ezeket az utasításokat!**

## KETTŐS SZIGETELÉS



Az Ön gépe kettős (dupla) szigetelésű. Ez azt jelenti, hogy két egymástól teljesen független szigetelőréteg véd attól, hogy az áramvezető fémrészek megérinthetők legyenek. A kettős szigetelőréteg az elektromos és a mechanikus részek között helyezkedik el. Ezáltal a kettős szigetelés abszolút védelmet nyújt az elektromos áramütés ellen.

## ELEKTROMOS BIZTONSÁG

Használatba vétel előtt győződjön meg arról, hogy a hálózati feszültség megfelel-e a gép adattábláján feltüntetettnek! A gép kéteres kábellel és kétérintkezős villásdugóval van ellátva.

## HOSSZABBÍTÓKÁBEL

Teljesítmény csökkenés nélkül max. 30m hosszú, kéteres Black & Decker hosszabbító kábelt használhat. Erre a célra a hazai előírások szerinti H 05 RNF jelzésű, 2x1mm<sup>2</sup> keresztmetszetű kábel a megfelelő.

**Figyelem!** Csak akkor használjon hosszabbító-kábelt, ha feltétlenül szükséges. Ha a hosszabbító kábel nem pontosan illik a géphez, vagy sérült, tűzveszélyt, vagy elektromos áramütést okozhat. Csak kifogástalan hosszabbító kábelt használjon.

## A KISZOLGÁLT GÉP ÉS A KÖRNYEZETVÉDELLEM

Ha egy napon elektromos szerszáma az intenzív használattól tönkre megy, vagy már nem kívánja tovább használni, köszönjük, ha gondol a környezetvédelemre. Az elektromos szerszám nem közönséges házi hulladék, de környezetbarát módon újra felhasználható.

## NYILATKOZAT

A gépet a vonatkozó rendeletek és szabványok alapján a MEEI minősítette, és ezek szerint az élet- és vagyonbiztonsági, illetve a műszaki követelményeknek megfelel.

## MINŐSÉGTANÚSÍTÁS

A 2/1984. /III./ BkM-IpM számú együttes rendelet értelmében a termék minőségét és ezen vásárlói tájékoztatóban közölt műszaki adatok valódiságát tanúsítjuk. MEEI minősítő irat száma:

## A FELESLEGESSÉ VÁLT GÉP ÁRTALMATLANÍTÁSA



Amennyiben a gépet ki akarja cserélni, vagy nincsen rá többé szüksége, ne dobja ki a szemétkosárba, mert azzal a környezetet károsítaná. A Black & Decker szervizközpontok átveszik a feleslegessé vált gépeket, és gondoskodnak azok környezetvédelmi szempontból megfelelő ártalmatlanításáról.

## BLACK & DECKER GARANCIÁLIS FELTÉTELEK

Gratulálunk Önnek ennek az értékű készüléknek a megvásárlásához. Minőség iránti kötelezettségünk természetesen a vevőszolgálatunkra is kiterjed.

**Termékeinkre 24 hónapos garanciát biztosítunk.**

### 30 napos garancia

Amennyiben egy Black & Decker termék vásárlásától számított 30 napon belül a Black & Decker szakszerviz a javításra átadott készülék meghibásodását garanciális esetként elismeri, úgy a terméket újra cseréljük.

### 24 hónapos ingyen szerviz

Magában foglalja a készülék ingyenes ellenőrzését, de az elkopott alkatrészek ellenértékét meg kell téríteni.

1. **A garancia** csak azokra a meghibásodásokra terjed ki, amelyek anyag- vagy gyártási hibából adódnak, és a vásárlás után mutatkoznak.

A garanciális szerviz garanciális javítást csak érvényes (kitöltött és lepecsételt) garanciakártya és vásárlási blokk vagy számla együttes felmutatása ellenében végez.

A gyártó a garancia idő lejártá után 8 évig gondoskodik az alkatrészellátásról.

A Black & Decker kötelezettséget vállal arra, hogy a garanciális javításokat a 117/119. (IX. 10.) sz. magyar Korm. Rend. szerint végzi.

### 2. Nem terjed ki a garancia:

- Azokra a hibákra, amelyek a kezelési utasításban leírtak be nem tartásából adódnak, valamint elemi kár és helytelen tárolás következtében keletkeztek,
- Az olyan meghibásodásokra, amelyek a megmunkálási szerszámok, pl. vágószerszám, továbbá meghajtósíj, szénkefe, tartozékok, stb. és alkatrészek elhasználódásából (kopásából) erednek,
- A készülék túlterhelése miatt jelentkező hibákra, amelyek a hajtómű meghibásodásához vagy egyéb, ebből adódó károkhoz vezetnek,

# MAGYAR

- A termék nem Black & Decker szakszervizben történt javításából eredő hibákra,
- Az olyan károsodásokra, amelyek nem eredeti Black & Decker kiegészítő készülékek és tartozékok használatából adódnak.

3. **Vásárláskor** az eladónak a garanciaártyán fel kell tüntetnie a vásárlás időpontját, a termék típusát vagy termékkódját, a kereskedés címét pedig a jótállási jegyre rá kell bélyegezni. Ennek alapján szerez jogosultságot a vevő a garancia időn belüli ingyenes garanciális javításra.

Amennyiben a készülék átvételétől számított 15 napon belül a szerviz a garanciális javítást nem végzi el, úgy a 15 napot meghaladó javítási időtartamra ingyenes cserekészületről gondoskodik.

A jótállási idő a javítás időtartamával meghosszabbodik.

A magyar törvények szerint garanciális esetben a készülék kicserélhető, ha:

- A vásárlástól számított 3 napon belül meghibásodik,
- Hiányzó alkatrészek miatt nem javítható.
- A javítás az átvételétől számított 15 nap alatt nem végezhető el.
- A javítás kölcsönkészülék biztosítása esetén a meghibásodott készülék átvételétől számított 30 nap alatt nem végezhető el.

Ha a csere nem lenne lehetséges, műszakilag hasonló készülék kerül felajánlásra, vagy visszafizethető a vételár.

4. **Garanciális javítási igény felmerülése esetén** küldje készülékét az illetékes garanciális szervizbe. Garanciális javításnál az oda- és visszaszállítási költségét - a leggyazdaságosabban igénybe vehető szállítási mód hivatalosan rögzített díjszabásának megfelelően - a szervizállomás téríti.

Garanciális javításkor a szerviznek a garanciaártyán az alábbi adatokat kell feltüntetnie:

- A garanciális igény bejelentésének dátumát,
- A hiba rövid leírását,
- A javítás módját és időtartamát,
- A javítás időtartamával meghosszabbított új garanciaidőt.

5. Arra törekszünk, hogy szervizhálózatunkon keresztül kiváló javítószolgáltatást, zökkenőmentes alkatrészellátást, és széles tartozékaletét biztosítsunk.

## TARTOZÉKOK

Az elektromos gépek működése nagymértékben a használt tartozéktól függ. A Black & Decker tartozékok szigorú minőségi előírásoknak megfelelően készülnek, azzal a céllal, hogy maximálisan kihasználják az alapgép adta lehetőségeket. A Black & Decker tartozék

megvásárlásával biztosítani lehet, hogy a legtöbbet hozza ki meglévő Black & Decker alapgépéből.

## MŰSZAKI ADATOK

A szerszám hangnyomásszintje megfelel az EEC erre vonatkozó előírásainak. A csiszológép használatakor fülvédőt kell viselni.

	KD350	KD351	KD355
Feszültség (V)	230	230	230
Névleges teljesítmény (W)	520	550	600
Üresjárat fordulatszám (min <sup>-1</sup> )	0-3000	0-3000	0-3000
Fúrótokmány	Fogas- koszorús	Fogas- koszorús	Fogas- koszorús
Fúrótokmány mérete (mm)	13	13	13
Fúrótokmán csatlakozása	0.5"-20 UNF	0.5"-20 UNF	0.5"-20 UNF
Maximális fúróátmérő			
- acélban (mm)	13	13	13
- fában (mm)	25	25	25
- betonban (mm)	13	13	13
Kábelhossz (m)	3	3	3
Tömeg (kg)	2,6	2,6	2,6

## A GÉP LEÍRÁSA

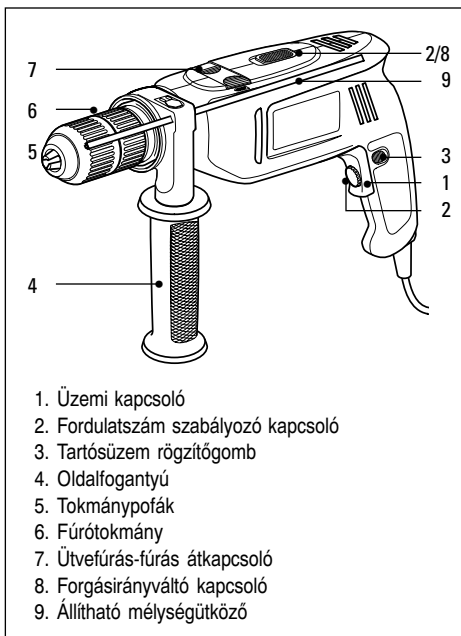

1. Üzemi kapcsoló
2. Fordulatszám szabályozó kapcsoló
3. Tartósüzem rögzítógomb
4. Oldalfogantyú
5. Tokmánypórák
6. Fúrótokmány
7. Útvéfurás-fúrás átkapcsoló
8. Forgásirányváltó kapcsoló
9. Állítható mélységűtköző



**Megjegyzés:** A jelen kézikönyv ugyanazon termékcsalád több termékét is ismerteti. Az Önnél levő termék gyártási számát lásd a dobozon.

## A fúrógép funkciói:

- Az üzemi kapcsoló a gép be- és kikapcsolására szolgál.
- A fokozatmentes fordulatszám-szabályozóval egy sor feladatnál optimális felügyeletet gyakorolhat a gép felett.
- Azoknál a fúrógépeknél, amelyek sebességváltóval is rendelkeznek, két sebesség közül választhat.
- A rögzítógomb segítségével a készülék tartósüzemben dolgozhat.
- A oldalfogantyú másodlagos lehetőség a gép még biztosabb tartására.
- A gépet az üzemkapcsolóval ütvefúrás és normál fúrás üzemmódokra állíthatja be; így fúró-, vagy ütvefúrógépként használhatja.
- Az irányváltó kapcsoló a jobb-bal forgásirány beállítására szolgál. Különösen csavarozási munkánál, vagy beszorult fúró kiszabadítására hasznos.
- Az állítható mélységűtköözővel a furat mélységét pontosan beállíthatja.

## A FÚRÓK BEFOGÁSA (A KULCS NÉLKÜLI FÚRÓTKMÁNYNÁL)

Először is húzza ki a csatlakozódugót a konnektorból!

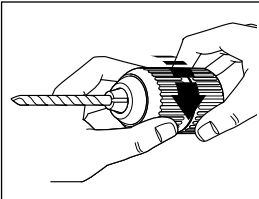

Tartsa a fúrótkmány hátsó részét egyik kezével, és lazítsa meg a tokmánypofákat úgy, hogy másik kezével az elülső részt forgassa el.

Dugja a fúró

egyenesen a tokmányba. A fúró beszorításához tartsa egyik kezével a tokmány hátulsó részét, és forgassa az első részt a másik kezével. (Addig kell forgatni, amíg a fúró szilárdan beleszít.) Minden tokmánypofának biztosan és egyenletesen kell a fúró szárát szorítani. Ha munka közben a fúró megcsúszik, szorítsa meg újra. Fúrók, vagy más tartozékok oldásához tartsa a fúrótkmány hátsó végét az egyik kezével, eközben oldja fel a szorítópofákat úgy, hogy a tokmány első végét forgassa.

## A FÚRÓK BEFOGÁSA (KULCSOS FÚRÓTKMÁNYNÁL)

Először is húzza ki a csatlakozódugót a konnektorból!

A fúrótkmány nyitásához forgassa a fogaskoszorút az óramutató járása szerint.

A szerszámot (pl. fúró) helyezze be a tokmányba.

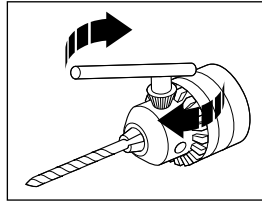

Ha ütvefúró üzemmódban dolgozik, figyeljen arra, hogy a fúró lehetőleg ütközésig menjen.

Húzza meg a fogaskoszorút a

tokmánykulccsal, hogy a tokmánypofák erősen szorítsák a fúró szárát, majd vegye ki a tokmánykulcsot. (A kulcs fordítását a fenti ábrán látható nyilak szerint végezze.)

## A GYORSSZORÍTÓS FÚRÓTKMÁNY LESZERELÉSE

Először is húzza ki a csatlakozódugót a konnektorból!

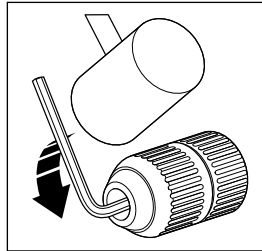

A fúrótkmány levételéhez nyissa szét a tokmánypofákat.

Fogja meg erősen a tokmányt egyik kezével, másik kezével pedig lazítsa meg egy csavarhúzóval a tokmányban lévő

csavart az óramutató járásával megegyezően.

Dugjon egy hatszögkulcsot a tokmányba, és szorítsa be. Egy kalapáccsal mérjen gyenge ütéseket a kulcsra, az óramutató járásával ellentétesen, amíg a tokmány meglazul. Ezután távolítsa el a hatszögkulcsot a tokmányból. Csavarja le a tokmányt az orsóról, az óramutató járásával ellentétes irányba.

## A FOGASKOSZORÚS FÚRÓTKMÁNY LESZERELÉSE

Először is húzza ki a csatlakozódugót a konnektorból!

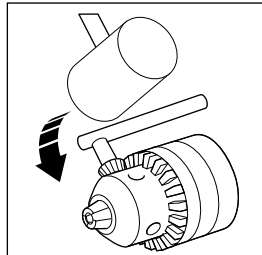

A tokmány levételére akkor lehet szükség, ha a tokmány helyére menetes csatlakozású Black & Decker tartozékot

(pl. gumitányér, drótkorong, stb.) akar felszerelni.

Nyissa ki a

szorítópofákat, amennyire csak lehet.

A tokmányban látható egy hornyos fejű csavar.

Ezt csavarja ki az óramutató járásának megfelelően.

Figyelem! A csavar nagyon erősen meg van húzva!

Helyezze a tokmánykulcsot a három furat valamelyikébe.

Tartsa a tokmányt egyik kezével, és a másik kezével egy gumikalapáccsal vagy könnyűfém kalapáccsal mérjen

# MAGYAR

erős lefelé irányuló ütést a tokmánykulcs tengelyére. Ekkor a fúrótokmány már megfelelően laza, és kézzel is kicsavarható.

**Figyelem!** A fúrótokmányt felszerelésnél nagyon erősen meg kell húzni, mielőtt a rögzítőcsavart meghúzná! Soha ne próbálja a hajtótengelyt oly módon rögzíteni, hogy csavarhúzó, vagy más tárgyat dug be a hűtőventilátorba.

## AZ OLDALFOGANTYÚ FELSZERELÉSE

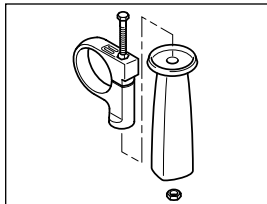

**KD350:**  
A fogantyú összeszereléséhez dugja a menetes csapot a bilincsbbe, a csavaranyát pedig a markolatba.

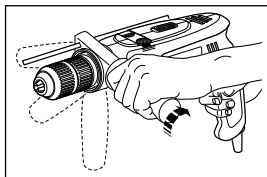

Csavarja össze a markolatot a bilincssel, de csak lazán. Helyezze fel a bilincset a fúrógép nyakrészére, és fordítsa a kívánt

helyzetbe. Ezután szorítsa meg a fogantyút a markolat forgatásával.

## A MÉLYSÉGÜTKÖZŐ BEÁLLÍTÁSA (KD351/KD355)

Fogjon be egy fúrót a tokmányba.

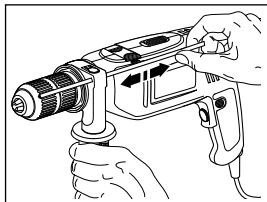

Lazítsa meg a kézfogantyút. Tolja a mélységütközőt addig előre, amíg az eleje a fúró végével egy vonalban lesz. Ezután tolja hátrafelé az ütközőt a furat

mélységének megfelelő mértékben. Húzza meg a kézfogantyút.

## A FÚRÓGÉP ELŐKÉSZÍTÉSE A MUNKÁHOZ

Fogja be a feladathoz illő fúrót.

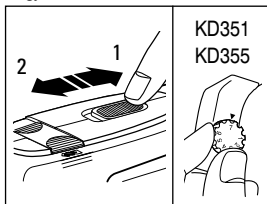

KD351  
KD355

Állítsa be a kívánt fordulatszámot a fordulatszám szabályozóval. Kétssebességű fúrógépek esetében állítsa az 1. (alacsony fordulatszám),

vagy 2. (magas fordulatszám) sebességi fokozatot

(KD351/KD355). Minél inkább balra csavarja a fordulatszám előválasztó kereket, annál gyorsabban forog a motor. Általánosságban elmondható, hogy a nagy átmérőjű fúrókhoz lassú, kisebb fúrókhoz nagy fordulatszám beállítása javasolt. Állítsa az irányváltót a kívánt forgásirányba.

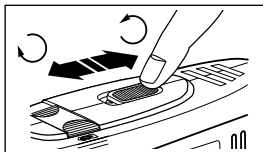

Kapcsolja az üzempkapcsolót fúró vagy ütvefúró üzemmódba. Üzem közben soha ne kapcsolja át az üzemmódkapcsolót, a fordulatszám előválasztót, a nyomatékszabályozót, és az irányváltó kapcsolót.

## A FÚRÓGÉP KEZELÉSE

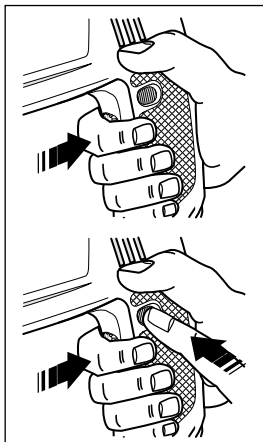

Kapcsolja be a gépet az üzemi kapcsoló bekapcsolásával. Ha a kapcsolót elengedi, a gép leáll. Ha tartós üzemmódban kíván dolgozni, nyomja be a rögzítőgombot, miután az üzemi kapcsolót már behúzta. A tartósüzem megszüntetéséhez nyomja meg az üzemi kapcsolót és engedje el. Üzem közben a fúrótokmányt ne érintse meg.

## FÚRÁS, ÜTVEFÚRÁS, CSAVAROZÁS

- Fogja be a megfelelő méretű és fajtájú fúrót vagy csavarhúzó pengét.
- Állítsa be a helyes sebességet (fordulatszámot).
- Állítsa be a sebesség-nyomatékkapcsolót a helyes fokozatra a csavarnagyság és az anyag függvényében.
- Tartsa a gépet mindig a fogantyúval és az oldalmarkolattal jó erősen.
- Tartsa a gépet a munkafelületre merőlegesen.

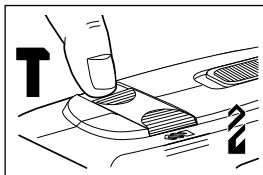

Fa, vagy fémfúrásnál, valamint csavarozási munkánál állítsa az üzemmód kapcsolót a szimbólumra. Kőzetek vagy falazóanyagok

fúrásához állítsa az üzemmódkapcsolót a  szimbólumra.

- Állítsa be a helyes forgásirányt.
- Soha ne váltson forgásirányt működő gépnél.
- A fúró kivétele után a tokmány oldalát óvatosan ütögesse meg egy fakalapáccsal, hogy a bennlévő por eltávozhasson. Ezáltal a tokmány kifogástalan működése hosszú időre biztosítva lesz.

## A GÉP LEHÜTÉSE

Ha az Ön fúrógépe a használatból túlságosan felmelegszik, állítsa a sebességkapcsolót a legnagyobb fokozatra és járassa a gépet kb. 2 percig terhelés nélkül.

## TÚLTERHELÉS

Ne használja a gépet túl nagy előtolással. A nagy nyomóerő csökkenti a gép fordulatszámát, ezzel a teljesítményét is. Ez a gép túlterhelését okozhatja, ami a motor károsodásához vezethet.

## TANÚSÍTÁSOK

A Black & Decker tanúsítja **KD350RE, KD351RE, KD352, KD353, KD354E, KD355RE, KD355CRE, KD356CRE, KD455CRE**, hogy ez az elektromos szerszám megfelel a következő irányelveknek és szabványoknak  
89/392/EEC, 89/336/EEC, EN55014, 73/23/EEC, EN55104, EN50144

Hangnyomásszint Lpa 100dB(A)

Hangteljesítmény Lwa 113dB(A)

Súlyozott effektív rezgégysorsulás 8.7m/s<sup>2</sup>



Brian Cooke - Egyesült Királyság  
Black & Decker, Spennymoor, County Durham  
DL16 6JG United Kingdom

A Black & Decker folyamatosan fejleszti termékeit, ezért fenntartja magának a jogot arra, hogy előzetes értesítés nélkül is módosítsa a termék specifikációját.

# Gręžtuvas-kaltuvas - naudojimo instrukcija

## SAUGUMO TECHNIKOS NURODYMAI

**Dmesio!** Norint išvengti elektros smūgio, sužeidimų (traumų), gaisro pavojaus, būtina laikytis šių pagrindinių saugos priemonių nurodymų.

Perskaitykite ir išstudijuokite šiuos nurodymus prieš pradėdami dirbti su šiuo įrankiu.

Kad darbas būtų saugus:

Dirbkite tik tvarkingoje darbo vietoje, netvarka darbo vietoje sudaro palankias sąlygas nelaimingiems atsitikimams.

• **Visada atsizvelkite į aplinkos poveikį.** Išjunkite elektros įrangą pradėjus lyti, nesinaudokite el. įrankiu drėgnoje ir šlapioje aplinkoje, pasirūpinkite geru darbo vietos apšvietimu, nesinaudokite el. įrankiu arti lengvai užsidegančių skysčių ir dujų talpų bei vamzdynų.

• **Saugokitės elektros smūgio.** Venkite instrumento sąlyčio su žemintais daiktais (pvz., su vamzdžiais, kaitinimo prietaisais, viryklėmis, šaldytuvais ir pan.).

• **Neleiskite prie įrankio vaikų,** neleiskite liesti įrankio ar maitinimo laido pašaliniais asmenimis.

• **Nenaudojamą įrankį saugokite sausoje,** uždaroje, vaikams nepasiekiamoje vietoje.

• **Neperkraukite el. įrankio,** dirbkite su juo saugiai tik pagal nurodytą įrankio pajėgumą.

• **Tinkamai pasirinkite įrankį.** Nenaudokite silpnų galimybių įrankių ar priedų didelėms apkrovoms. Nenaudokite įrankio Jums nežinomais darbams.

• **Naudokite spec. drabužius.** Nevilkėkite darbui netinkamų rūbų, nedėvėkite papuošalų, kadangi juos gali įsukti judančios įrankio dalys. Ilgus plaukus suriškite. Dirbant gamtoje rekomenduotina mėvėti gumines pirštines ir neslidžią avalynę.

• **Naudokite apsauginius akinius.** Jei dirbant daug dulkių - naudokite kaukę veidui.

• **Atsargiai elkitės su el. maitinimo laidu,** naudokite jį tik pagal paskirtį. Netempkite įrankio už laido, prilaikydami ištraukite kištuką iš rozetės. Saugokite el. laidą nuo karščio, alyvos, riebalų ir aštrių briaunų.

• **Pritvirtinkite apdirbamą detalę,** naudokite spaustuvus ar sąvaržas, nelaikykite detalės rankose.

• **Visada išsirinkite patogią darbo su įrankiu padėtį.** Kontroliuokite pusiausvyrą.

• **Rūpestingai prižiūrėkite įrankį,** jis turi būti švarus, rankena neturi būti tepaluota ar ištepta riebalais. Laikykites nurodymų keisdami įrankį. Nuolat patikrinkite el. laidą, jei jis pažeistas, - atiduokite taisyti meistrui. Taip pat nuolat tikrinkite prailginimo laidą. Jei jis pažeistas, - pakeiskite jį kitu.

• **Visada ištraukite kištuką iš tinklo** - ar tai būtų pauzė darbe, ar keičiant priedą.

• **Patikrinkite, ar nepalikote įrankyje raktų.**

- **Venkite netyčinio paleidimo,** pernešant instrumentą nelaikykite piršto ant jungiklio, jei įrankis įjungtas į el. tinklą. Lauke naudokite tik tam skirtą (pažymėtą) el. prailginimo laidą. Būkite atidūs, akytai stebėkite darbą, susikoncentruokite atliekamam darbui, pajutę nuovargį padėkite įrankį į šalį. Pajunkite dulkių išsiurbimo įrenginį. Jei įrankis tiekiamas su išsiurbimo įrenginiu, patikrinkite, ar jis funkcionuoja, ypač dirbdami uždaroje patalpoje. Kontroliuokite el. įrankį dėl galimų gedimų. Pastoviai dirbant dyla detalės ir lengvai pažeidžiamos dalys, kurios pilnai nebeatlieka joms skirtų funkcijų (pvz., jungiklis). Siekiant užtikrinti saugų darbą reikia laiku jas pakeisti naujomis. Nenaudokite įrankio, jei neveikia jungtukas.
- **Dmesio!** Kad Jūsų darbas būtų saugus, naudokite tik šiam įrankiui skirtus priedus, kurie nurodyti naudojimo instrukcijoje arba firmos gamintojos kataloge. Naudojant nenurodytas šioje instrukcijoje prisukamas dalis ar priedus, atsiranda asmeninio susižeidimo pavojus.
- **Neremontuokite patys, atiduokite remontuoti tik specialistui į įgaliotas remonto dirbtuves.** Priešingu atveju tai gali būti pavojinga vartotojui.

**Atidžiai laikykites šių nurodymų!**

## DVIGUBA IZOLIACIJA

 Jūsų įrankis pilnai izoliuotas. Tai reiškia, kad dvi viena nuo kitos nepriklausomos izoliacijos priemonės saugo Jus nuo kontakto su srovei laidžiomis dalimis. Tai buvo pasiekta izoliuojant elektrines dalis nuo mechaninių. Todėl dviguba izoliacija pilnai saugo Jus nuo elektros smūgio.

## ELEKTROSAUGA

Įsitinkinkite, kad tinklo įtampa atitinka nurodytai įrankio etiketėje. Įrankis turi dvigyslį kabelį su kištuku gale.

## PAILGINIMO KABELIS

Galite naudoti iki 30m dvigyslį Black & Decker pailginimo kabelį, neprarasdami dėl to įrankio galios.

**Pastaba:** Pailginimo kabelį naudokite tik jei to tikrai reikia. Netinkamo pailginimo kabelio naudojimas gali sukelti elektros smūgį.

## SUSIDĖVĖJĘ ĮRANKIAI IR GAMTOS APSAUGA

 Kai vieną dieną Jūsų įrankis taps nebetinkamu naudoti, Jūs turite pagalvoti apie gamtos apsaugą. Elektros prietaisai nepriklauso įprastoms buitiniams atliekoms, todėl turi būti utilizuoti ypatingu būdu, be didesnės žalos gamtai. Pasiteiraukite apie tai Black & Decker prekybos atstovo arba techninio aptarnavimo stotyje.

## BLACK & DECKER GARANTIJOS SĄLYGOS

Sveikiname Jus įsigijus vertingą Black & Decker gaminį.

# LIETUVIŲ KALBA

Visi mūsų įsipareigojimai aukštai kokybei apima taip pat ir klientų aptarnavimą.

Savo gaminiams mes teikiame 24 mėnesių garantiją.

1. Garantija taikoma tik defektams, kurie atsiranda dėl nekokybiškų gaminio medžiagų ar gaminio surinkimo klaidų, kurios išaiškėja tik pradėjus eksploatuoti įrankį.
2. Garantija netaikoma:
  - Jei vartotojas nesilaiko naudojimosi instrukcijos.
  - Jei naudojate namų ūkiui skirtą įrankį profesionaliems darbams.
  - Jei susidėvi natūraliai dylančios įrankio detalės, pvz., pjovimo įrankiai, pavaros diržai, angliniai šepetėliai ir kt.
  - Jei įrankis buvo perkrautas ir dėl to sudegė variklis ar buvo sugadintos mechaninių pavarų detalės.
  - Jei įrankis buvo ardytas pačio vartotojo arba buvo remontuotas ne specializuotose Black & Decker dirbtuvėse.
  - Jei buvo naudojami neoriginalūs Black & Decker natūraliai dylantys priedai ir reikmenys.
3. Garantinis remontas aliekamas nemokamai, jei pateikiama užpildyta ir spaudu patvirtinta Black & Decker garantinė kortelė ir pirkimo kvitas.
4. Įrankį su garantiniais reikalavimais neškite į Jus aptarnavusią parduotuvę arba garantinio remonto dirbtuves.
5. Jei garantinis remontas užtrunka, garantinis laikotarpis pratęsiamas.
6. Mes stengiamės, kad mūsų techninio aptarnavimo tarnybos teiktų Jums tik kokybiškas paslaugas, įskaitant didelę, atsarginių dalių, įvairių įrankių ir priedų pasiūlą.

## BLACK & DECKER KLIENTŲ APTARNAVIMAS

Kiekvienas įrankis geras tuo, koks aptarnavimas jam suteikiamas. Black & Decker ypatingą reikšmę teikia geram ir skubiam remonto ir techninio aptarnavimo atlikimui. Klientų aptarnavimo dirbtuvėse dirba apmokyti specialistai, visada naudojantys originalias atsargines dalis. Kiekvienas įrankis, atsarginė dalis ar įrankio priedas rūpestingai išbandomi gamintojo. Nepaisant to, gali pasitaikyti kokių nors įrankio defektų. Tokiu atveju siųskite įrankį į artimiausias Black & Decker klientų aptarnavimo dirbtuves. Užsakydami atsargines dalis atkreipkite dėmesį į duomenis etiketėje.

## PRIEDAI

Bet kokio elektros prietaiso darbas priklauso nuo to, kokie priedai yra naudojami dirbant su juo. Black & Decker priedai yra aukščiausios kokybės standartų ir suprojektuoti tokiu būdu, kad pagerintų Jūsų prietaiso darbinę veiklą. Pirkdami Black & Decker priedus, būsite užtikrintas, kad prietaisas dirbs optimaliai.

## ELEKRONINIS GRĘŽTUVAS

Kompaktiškas gręžtuvas - kultuvas skirtas gręžimui ir kalimui, turintis naują, dar galingesnę variklį. Sukimosi kryptis i dešinę ir į kairę leidžia be problemų įsukti ir išsukti varžtus, Yra apsisukimų skaičiaus pasirinkimas. Atnaujintas dizainas suteikia galimybę puikiai dirbti. Ergonomiškai pagamintas jungiklis ir rankena. 3 metrų laidas, 2 metų garantija.

## SERIJINIS KOMPLEKTAVIMAS

Papildoma rankena su giliu gražto įdėjimu, jautrus jungiklis, 13mm griebtuvas, 3 metrų laidas.

## TECHNINIAI DUOMENYS

Prietaiso darbo metu keliamas triukšmas atitinka Europos Sąjungos leistinas normas. Dirbdami su šiuo prietaisu dėvėkite apsaugines ausines.

	KD350	KD351	KD355
Naudojamas galingumas (W)	520	550	600
Tuščios eigos sukimosi dažnis (aps/min)	0-3000	0-3000	0-3000
Didžiausias gręžimo skersmuo			
- betone (mm)	13	13	13
- medyje (mm)	25	25	25
- pliene (mm)	13	13	13

**Pastaba:** Šis instrukcijų rinkinys apima daugiau negu vieną katalogo numerį apie šių produktų grupę. Įpakavimo dėžėje rasite informaciją apie savo produktą.

## APRAŠYMAS

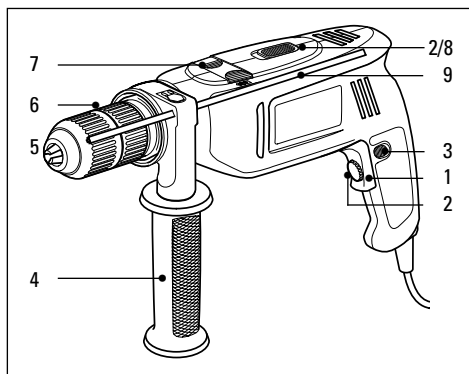

1. Jungiklis
2. Greičio reguliatorius
3. Fiksatoriaus mygtukas
4. Pagalbinė rankena.
5. Laikiklio žiotys

# LIETUVIŲ KALBA

6. Laikiklis
7. Kalimo/gręžimo perjungėjas
8. Krypties jungiklis
9. Reguluojama gylio atrama

## PRIETAISAS ATLIEKA KAI KURIAS ARBA VISAS ŠIAS FUNKCIJAS

- Jungiklis arba greičio regulatorius naudojamas visuose darbo metoduose.
- Greičio perjungimo ir reguliavimo galimybė leidžia optimaliau parinkti darbo režimą.
- Dviejų greičių grąžtuose perjungėjas leidžia pasirinkti tinkamą apsisukimų skaičių.
- Fiksatorius naudojamas ilgesnį laiką dirbant tuo pačiu režimu.
- Pagalbinė rankena leidžia Jums tvirčiau laikyti prietaisą.
- Perjungdami kalimo/gręžimo perjungėją, Jūs galite naudoti savo prietaisą kaip kalta-grąžtą arba kaip atsuktuvą-grąžtą.
- Krypties jungiklis keičia sukimosi kryptį, kai naudojate įrankį kaip atsuktuvą varžtams išsukti arba įstrigusio grąžto ištraukimui.
- Gylio atramos dėka galite reguliuoti gręžiamų skylių gylį.

## GRĄŽTO ĮDĖJIMAS (RANKA SUVERŽIANT LAIKIKLĮ)

Pirmiausia ištraukite kištuką iš tinklo lizdo

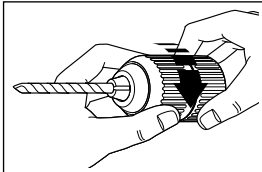

Laikydami apatinę laikiklio dalį, sukite priekinę dalį tol, kol laikiklio žiotys pakankamai išsiskės. Įstatykite grąžtą į laikiklio žiotis. Tvirtai laikydami apatinę laikiklio dalį, užukite priekinę. Stipriai užveržkite abi dalis, sukdami jas priešinga viena kitai kryptimi, kad grąžtas tvirtai laikytųsi laikiklyje.

## GRĄŽTO ĮDĖJIMAS (RAKTU SUVERŽIANT LAIKIKLĮ)

Pirmiausia ištraukite kištuką iš tinklo lizdo.

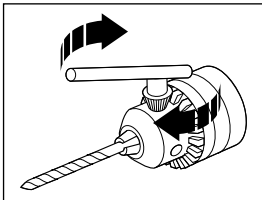

Sukite laikiklio cilindą, kol žiotys pakankamai išsiskės. Įstatykite grąžtą į laikiklio žiotis. Įstatykite laikiklio raktą į vieną iš trijų skylių, esančių

laikiklio korpuse. Įtvirtinkite grąžtą, sukdami laikiklio raktą laikrodžio rodyklės kryptimi. Išimkite raktą.

## RANKA SUVERŽIAMO LAIKIKLIO PAKEITIMAS

Atidarykite laikiklio žiotis. Viena ranka tvirtai laikykite

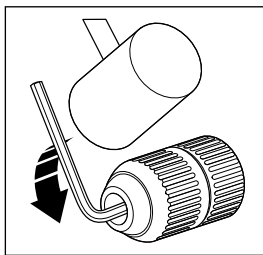

laikiklį, su kita atsukite (atsuktuvo pagalba) laikiklio dugne esantį varžtą, padarydami vieną apsisukimą laikrodžio rodyklės kryptimi, kad atlaisvintumėt jį.

Įstatykite į laikiklį šešiabriaunį raktą ir

užsukite žiotis. Stipriai trinktelėdami priešinga laikrodžio rodyklės kryptimi plaktuku į šešiabriaunį raktą, atlaisvinkite laikiklį nuo špindelio. Dabar galite atsukti laikiklį ranka, sukdami prieš laikrodžio rodyklę.

## RAKTU SUVERŽIAMO LAIKIKLIO PAKEITIMAS

Tai reikalinga dirbant su priedais, turinčiais sriegį, pvz.:

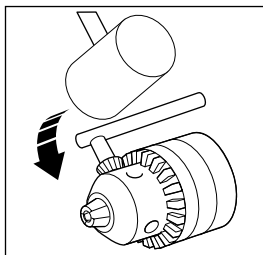

Vieliniais šepčiais, ir pan. Naudokite tinkamą laikiklio raktą. Praskėskite laikiklio žiotis, raktu jas atidarydami. Viena ranka tvirtai laikykite laikiklį, kita ranka (atsuktuvo pagalba), atsukite laikiklio

dugne esantį varžtą, sukdami laikrodžio rodyklės kryptimi. Įstatykite raktą į vieną iš laikiklio skylių ir, laikydami grąžtą tvirtai vienoje rankoje, su laikikliu, nukreiptu šalin nuo Jūsų, sukite laikiklį taip, kad raktas būtų horizontalioje padėtyje, dešinėje prietaiso puseje. Stipriai stuktelėdami plaktuku į laikiklio raktą, atlaisvinkite laikiklį. Dabar galite atsukti laikiklį ranka.

## PAGALBINĖS RANKENOS UŽDĖJIMAS

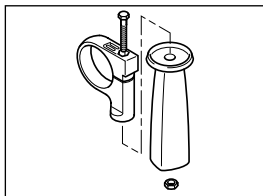

### KD350:

Norint surinkti pagalbinę rankeną, įdėkite varžtą į laikiklį, veržlę į rankeną ir lėtai susukite kartu. Rankeną surenkant, reikia įsukti sraigatą į veržtuvą, kuris yra lanko formos, o į rankeną - veržlę. Iš pradžių nestipriai prisukdami varžtus, sumontuokite rankeną ir veržtuvą.

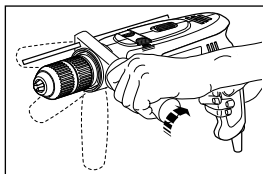

# LIETUVIŲ KALBA

Užmaukite rankeną ant laikiklio korpuso. Sukite rankeną aplink jį, kol rankena atsidsurs norimoje padėtyje. Užveržkite pagalbinę rankeną, sukdami laikrodžio rodyklės kryptimi.

## GYLIO ATRAMOS NUSTATYMAS (KD351/KD355)

Įdėkite reikiamą grąžtą.  
Atlaisvinkite pagalbinę rankeną.

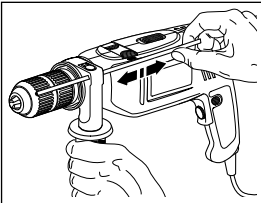

Įstumkite gylio atramą tiek, kad jos galas būtų lygiai su grąžto galu. Dabar atramos galą pastumkite atgal tiek, kad atstumas tarp gylio atramos galo ir grąžto galo atitiktų gręžiamos skylės gylį. Tvirtai užsukite rankeną.

## GRĄŽTO PARUOŠIMAS DARBUI

Sumontuokite darbui reikalingą priedą.

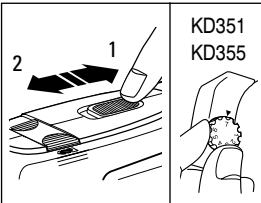

Nustatykite greitį. Naudojant dviejų greičių grąžtus, nustatykite '1' (nedidelis greitis) arba '2' (didelis greitis), arba greičio reguliatorių

nustatykite kintamu griečiu (KD351/KD355). Stipriau spaudžiant mygtuką, padidėja gręžtuvo apskos. Rekomenduojama, gręžiant didesnes skylės, gręžti nedideliu griečiu, o gręžiant mažas - didesniu.

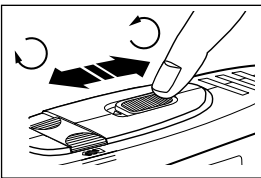

Nustatykite krypties jungiklį norimo sukimosi kryptimi. Neišjungę prietaiso, niekada nekeiskite kalto, greičio jungiklių ar krypties pirmyn/

atgal perjungėjų padėties.

## GRĄŽTO NAUDOJIMAS

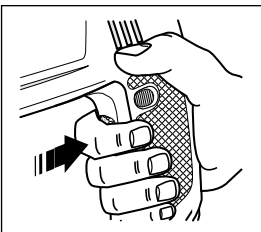

Mašinos įjungimui nuspauskite įjungimo jungiklį. Prietaisas išsijungs, atleidus jungiklį. Jei dirbsite ilgesnį laiką, užfiksukite jungiklį, nuspausdami fiksatorių, esant

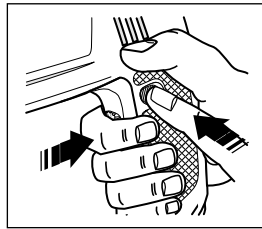



nuspaustam jungikliui. Tokio režimo išjungimui, dar kartą paspauskite jungiklį ir jį atleiskite. Nelieskite laikiklio, kai prietaisas yra įjungtas.

## NAUDINGI PATARIMAI

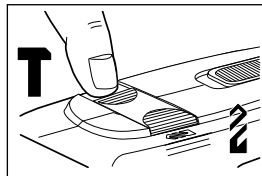
- Įstatykite teisingo dydžio ir rūšies grąžtą arba varžtą atsuktuvu antgalį.
- Nustatykite reikiamą greitį.
- Visada laikykite prietaisą už abiejų rankenų - pagrindinės ir pagalbinės.
- Laikykite mašiną reikiamu kampu į gręžiamą paviršų.



Medžio ir metalo gręžimui nustatykite perjungėją ties grąžto simboliu . Mūro gręžimui - ties kalto simboliu . Naudodami prietaisą

kaip atsuktuvą, nustatykite perjungėją ties grąžto simboliu .

- Teisingai nustatykite krypties perjungėją.
- Niekada nekeiskite sukimosi krypties, neišjungę prietaiso.
- Po darbo išimkite grąžtą, iki galo atidarykite laikiklį ir lengvai stuktelėkite per jo šonus plaktuku, kad išbyrėtų susikaupusios dulksės. Taip pailginamas laikiklio tarnavimo laikas.

## PRIETAISO AUŠINIMAS

Jei darbo metu prietaisas įkaito, nustatykite greičio reguliatorių ties aukščiausia pakopa, ir leiskite grąžtui 2 minutes pasisukti be apkrovos.

## PERKROVIMAS

Dirbdami nenaudokite per daug jėgos. Labai spaudžiant prietaisą, mažėja jo greitis, o tuo pačiu ir atliekamo darbo kokybė. Tai gali sukelti perkrovą ir sugadinti variklį.

## ATITIKIMO ES NORMOMS PAŽYMA

Šiuo mes pažymime, kad elektros įrankiai **KD350RE, KD351RE, KD352, KD353, KD354E, KD355RE, KD355CRE, KD356CRE, KD455CRE** atitinka 89/392/EEC, 89/336/EEC, EN55014, 73/23/EEC, EN55104, EN50144 direktyvas Lpa(triukšmo lygis) 100dB(A) Lpa (triukšmo galia) 113dB(A) Pagreitis 8.7m/s<sup>2</sup>

# LIETUVIŲ KALBA



Brian Cooke - Technikos Direktorius  
Black & Decker, Spennymoor, County Durham  
DL16 6JG Anglija

Black & Decker veiklos tikslas - pastoviai gerinti savo produkciją, ir dėl tos priežasties mes pasiliekame sau teisę keisti produkcijos specifikacijas be išankstinio perspėjimo.



# Wiertarka udarowa - instrukcja obsługi

## WSTĘP

Aby praca przebiegała w sposób bezpieczny i była wydajna prosimy o zachowanie następującej kolejności postępowania:

- Najpierw należy zapoznać się z całą treścią instrukcji obsługi.
- Następnie poznać dokładnie budowę szlifierki i zasady funkcjonowania poszczególnych jej zespołów.
- Z kolei wybrać właściwe narzędzie robocze i właściwe parametry pracy szlifierki w zależności od rodzaju pracy jaka będzie nią wykonywana.
- Zawsze pracować bez pośpiechu i z rozwagą zachowując wszystkie zasady bezpieczeństwa zamieszczone w instrukcji obsługi.

## OGÓLNE ZASADY BEZPIECZNEJ PRACY ELEKTRONARZĘDZIAMI

**Uwaga!** Podczas używania elektronarzędzi istnieje możliwość powstania pożaru, porażenia prądem elektrycznym lub spowodowania wypadku. Dlatego należy zawsze przestrzegać wszystkich zasad bezpiecznej pracy.

- **Miejsce pracy powinno być zawsze uporządkowane.** Brak porządku w miejscu pracy może prowadzić do wypadku.
- **Należy zawsze zwracać uwagę na warunki otoczenia, w których wykonujemy pracę.** Elektronarzędzi nie wolno narażać nigdy na opady deszczu; nie wolno ich używać w mokrym i wilgotnym otoczeniu. Nie wolno pracować nimi w pobliżu palnych cieczy i gazów.
- **Należy chronić się przed możliwością porażenia prądem elektrycznym.** Podczas pracy unikać należy stykania się ciała z przedmiotami uzziemionymi jak np. rury, kaloryfery, kuchenki, lodówki.
- **W przypadku ekstremalnie niekorzystnych warunków pracy** (wysoka wilgotność otoczenia, powstawaniu pyłu metalowego itp.), bezpieczeństwo elektryczne należy podwyższyć podłączając urządzenie poprzez odpowiedni transformator lub wyłącznik ochrony prądowej /wyłącznik ochronny różnicowy/ (należy zasięgnąć porady specjalisty - elektryka) .
- **Nie wolno pozwalać na zbliżanie się dzieci do miejsca pracy.** Osobom nie zajmującym się pracą nie wolno dotykać elektronarzędzi ani przewodów zasilających. Osoby te powinny znajdować się z daleka od miejsca pracy.
- Elektronarzędzia należy przechowywać w suchym miejscu, położonym wysoko, poza zasięgiem rąk dzieci.
- **Elektronarzędzi nie wolno przeciążać!** Najlepiej

i bezpiecznie można nimi pracować w zakresie obciążeń przewidzianych przez producenta.

- **Zawsze należy dbać o używanie właściwych narzędzi roboczych do odpowiednich prac.** Do wykonywania ciężkich prac nie można używać narzędzi ani przystawek o małej obciążalności. Elektronarzędzi nie wolno używać do celów, do których nie zostały one przeznaczone.
- **Ubranie robocze powinno być zawsze dobrze dopasowane.** Nie można nosić obszernego ubrania ani ozdób, które mogłyby zostać niespodziewanie pochwycone przez ruchome elementy elektronarzędzia. Podczas pracy na wolnym powietrzu należy nosić gumowe rękawice i obuwie na gumowej podeszwie, która nie daje możliwości poślizgu. Na długie włosy należy zakładać siatkę.
- **W czasie pracy należy używać okularów ochronnych.** Do prac powodujących powstawanie pyłu należy zakładać maskę przeciwpyłową.
- **Przewodu zasilającego nie wolno używać do celów,** do których nie został on przeznaczony: nie wolno ciągnąć za niego ani trzymając za niego przenosić elektronarzędzi. Należy pamiętać również o doborze odpowiedniego rodzaju papieru ściernego tzn. rodzaju podłoża, rodzaju ziarna nasypowego i spoiwa. Przewód zasilający należy chronić przed wysoką temperaturą, kontaktem z olejami oraz ostrymi przedmiotami, które mogłyby go uszkodzić.
- **Obrabiane elementy należy właściwie mocować w specjalnych przyrządach lub imadłach.** Dzięki temu, podczas pracy będziemy mieli zawsze wolne obydwie ręce.
- **Zawsze należy zachowywać stabilną i bezpieczną postawę;** nie wychylać się aby nie stracić równowagi. Szczególną ostrożność należy zachować podczas pracy na drabinie i rusztowaniu. Drabinę należy zabezpieczyć przed możliwością obsunięcia się.
- **Narzędzia wymagają zawsze troskliwej opieki.** Należy przestrzegać zaleceń smarowania narzędzi oraz wskazówek dotyczących wymiany oprzyrządowania. Należy kontrolować okresowo stan przewodu zasilającego elektronarzędzi a w przypadku stwierdzenia jego uszkodzenia, niezwłocznie wymienić na nowy w najbliższym punkcie serwisowym Black & Decker. Elektronarzędzia muszą być zawsze czyste i suche. Nie mogą być nigdy zaolejone ani zatłuszczone.
- Gdy nie używamy elektronarzędzia wtyczka zasilająca powinna być wyciągnięta z gniazda sieciowego. Podobnie gdy oczekuje ono na dalszy etap pracy lub

# POLSKI

gdymocujemy wiertła, brzeszczoty pił, noże, dysze lub jakiegokolwiek oprzyrządowanie.

- Wszystkie klucze powinny być wyjęte z urządzeń niezwłocznie po zakończeniu prac regulacyjnych lub montażowych. Należy to zawsze sprawdzić bezpośrednio przed uruchomieniem elektronarzędzia.
- Należy unikać sytuacji, w której elektronarzędzie mogłoby zostać uruchomione nagle i w sposób niekontrolowany. Elektronarzędzi nie wolno przenosić trzymając palec na przycisku włączającym. Przed włożeniem wtyczki do gniazda sieciowego należy upewnić się czy przycisk wyłącznika elektronarzędzia znajduje się w pozycji “wyłączone”.
- Podczas pracy na otwartej przestrzeni wolno używać tylko takich przedłużaczy przewodu zasilającego, które zostały do tego celu dopuszczone i odpowiednio oznakowane.
- Praca elektronarzędziem wymaga dużej koncentracji. Zawsze należy uważnie obserwować pracę i działać zgodnie z rozsądkiem. W przypadku występujących objawów zmęczenia nie należy używać elektronarzędzi.
- Jeżeli urządzenie ma przyłączyć do zbiornika lub zewnętrzznego odciągu pyłu, zbiornik lub odciąg należy najpierw prawidłowo podłączyć a następnie rozpocząć pracę.
- Elektronarzędzia należy okresowo kontrolować czy żaden z ich elementów nie uległ przypadkowemu uszkodzeniu. Żadne ruchome elementy nie mogą się klinować i nie mogą być uszkodzone, np. pęknięte. Wszystkie części elektronarzędzia muszą być właściwie zmontowane zgodnie ze wskazówkami zawartymi w instrukcji obsługi. Uszkodzone zespoły i elementy ochronne muszą być niezwłocznie naprawione lub wymienione na nowe w punkcie serwisowym Black & Decker. Nie wolno używać elektronarzędzi, w których nie funkcjonuje wyłącznik albo wyłącznik!
- **Uwaga!** Dla własnego bezpieczeństwa należy używać wyłącznie oprzyrządowania i przystawek zaleconych w instrukcji obsługi elektronarzędzia lub zaleconych w inny sposób przez producenta. Używanie innego wyposażenia i dodatkowych przystawek może grozić wypadkiem.
- Przed rozpoczęciem pracy należy starannie sprawdzić właściwe funkcjonowanie wszystkich zespołów a szczególnie zespołów ochronnych, czy funkcjonują one bez zarzutu i właściwie spełniają swoje zadanie (czy ruchome ich elementy nie klinują się, czy żaden z elementów nie jest pęknięty lub uszkodzony w inny sposób).

- Naprawę elektronarzędzi należy powierzać wyłącznie wykwalifikowanym i odpowiednio uprawnionym osobom, które dysponują oryginalnymi częściami zamiennymi. Konstrukcja elektronarzędzi Black & Decker odpowiada ogólnie obowiązującym przepisom w zakresie bezpieczeństwa obsługi. Jakiegokolwiek samodzielne naprawy dokonane we własnym zakresie lub przez osoby do tego nieuprawnione mogą być przyczyną groźnego w skutkach wypadku.

**Pamiętajmy aby podczas pracy stosować się do wszystkich, wymienionych powyżej zaleceń.**

## PODWÓJNA IZOLACJA ELEKTRYCZNA

-  Wiertarka jest w pełni izolowana. Oznacza to, że dwa niezależne od siebie obwody izolacji chronią użytkownika przed bezpośrednim kontaktem z metalowymi elementami szlifiki, które przewodzą prąd elektryczny. Osiągnięte to zostało poprzez odizolowanie układu elektrycznego wiertarki od jej mechanicznych elementów. Podwójna izolacja jest najdoskonalszą ochroną przed możliwością porażenia użytkownika prądem elektrycznym.

## BEZPIECZEŃSTWO ELEKTRYCZNE

Przed rozpoczęciem pracy należy upewnić się czy napięcie zasilania podane na tabliczce znamionowej wiertarki odpowiada napięciu lokalnej sieci zasilającej. Wiertarka ma dwużyłowy przewód zasilający i dwukółkową wtyczkę sieciową.

## PRZEDŁUŻANIE PRZEWODU ZASILAJĄCEGO

Black & Decker oferuje dwużyłowy przedłużacz przewodu elektrycznego, który umożliwia przedłużenie przewodu zasilającego do 30mb. bez obawy o stratę mocy.

**Uwaga!** Przedłużacza przewodu zasilającego należy używać tylko w wypadku rzeczywistej konieczności. Należy jednocześnie pamiętać, że niewłaściwie użyty przedłużacz elektryczny może doprowadzić do wzniesienia pożaru albo porażenia prądem elektrycznym. Przedłużacz elektryczny musi mieć właściwy przekrój żył, odpowiednio do mocy używanego elektronarzędzia. Jego stan nie może budzić żadnych zastrzeżeń.

## BLACK & DECKER WARUNKI GWARANCJI

**Gratulujemy zakupu doskonałego produktu Black & Decker. Nasze zobowiązania jakościowe odnoszą się również do obsługi klienta. Zapewniamy 24- miesięczny okres gwarancji dla naszych produktów.**

- Nasze świadczenia gwarancyjne obejmują tylko te uszkodzenia, które wskutek wad materiałowych lub fabrycznych w trakcie produkcji ujawnią się po zakupie narzędzia.
- Świadczenia gwarancyjne nie obejmują:
  - Uszkodzeń, które powstały na skutek nieprzestrzegania przez użytkownika zaleceń instrukcji obsługi.
  - Uszkodzeń narzędzi dla majsterkowiczów stosowanych do prac profesjonalnych.
  - Usterek narzędzia z powodu zużycia części i narzędzi do obróbki np. części tnących, pasków napędowych, szczotek węglowych, osprzętu itp.
  - Przebieżzeń narzędzia, które prowadzą do uszkodzenia silnika lub innych szkodliwych następstw w pracy elektronarzędzia.
  - Uszkodzeń po naprawach przez nieautoryzowany punkt naprawy.
  - Uszkodzeń, które powstały po zastosowaniu nieoryginalnych, dodatkowych urządzeń oraz osprzętu innego niż firmy Black & Decker.
- Naprawy gwarancyjne zostaną przeprowadzone bezpłatnie pod warunkiem przedłożenia prawidłowo wypełnionej i ostatecznej karty gwarancyjnej Black & Decker, jak również po przedłożeniu dowodu zakupu lub rachunku.
- W przypadku roszczenia gwarancyjnego należy dostarczyć urządzenie do punktu sprzedaży lub centralnego serwisu.
- Świadczenia gwarancyjne nie powodują przedłużenia okresu gwarancji, ani nie wyznaczają nowego okresu gwarancyjnego.
- Dokładamy wszelkich starań, aby poprzez sprawną organizację serwisu zaoferować doskonałą obsługę napraw, szeroką dostępność części zamiennych i bogaty wybór akcesoriów. Wyposażenie dodatkowe

W celu zapewnienia optymalnej pracy wiertarki zalecamy używanie wyłącznie oryginalnego oprzyrządowania Black & Decker.

### OBSŁUGA KLIENTÓW BLACK & DECKER

Wszystkie elektronarzędzia Black & Decker, przed opuszczeniem fabryki podane zostały gruntownej kontroli. Jeżeli pomimo tego wystąpią niespodziewane zakłócenia w pracy urządzenia prosimy zwrócić się niezwłocznie do punktu sprzedaży lub centralnego serwisu Black & Decker gdzie obsłużeni zostaną Państwo fachowo i szybko.

### OPRZYRZĄDOWANIE DODATKOWE

Aby w pełni wykorzystać parametry pracy wiertarki zaleca się używanie oryginalnego oprzyrządowania i wyposażenia dodatkowego Black & Decker.

### PARAMETRY TECHNICZNE

Poziom emitowanego hałasu narzędzia jest zgodny z normami EWG. Podczas pracy zaleca się nakładanie na uszy odpowiednich osłon ochronnych.

	KD350	KD351/354/355
Moc (W)	520	550
Obroty 1/min	0-3000	0-3000
Uchwyt wiert. (mm)	13	13
Zakres wiercenia:		
beton (mm)	13	13
drewno (mm)	25	25
stal (mm)	13	13
Dł. przew. zasil. (mb)	3	3

	KD352	KD353	KD356
Moc (W)	550	520	580
Obroty 1/min	2600/3000	2600/3000	0-3000
Uchwyt wiert. (mm)	13	13	13
Zakres wiercenia:			
beton (mm)	13	13	13
drewno (mm)	25	25	25
stal (mm)	13	13	13
Dł. przew. zasil. (mb)	3	3	3

### OPIS WIERTARKI

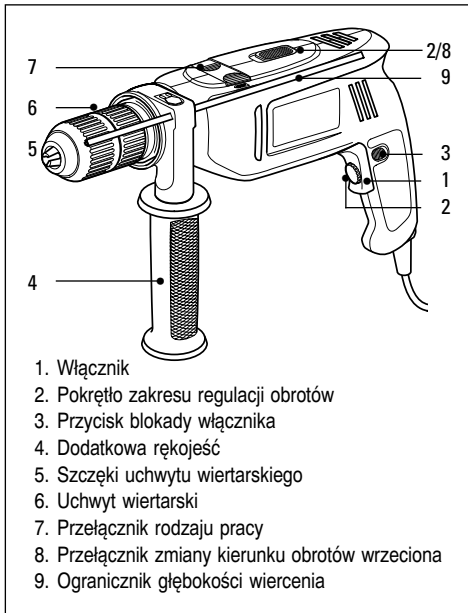

- Włącznik
- Pokrętko zakresu regulacji obrotów
- Przycisk blokady włącznika
- Dodatkowa rękojeść
- Szczęki uchwytu wiertarskiego
- Uchwyt wiertarski
- Przełącznik rodzaju pracy
- Przełącznik zmiany kierunku obrotów wrzeciona
- Ogranicznik głębokości wiercenia

# POLSKI

Wiertarka może mieć wszystkie lub tylko wybrane spośród wymienionych elementów.

Elektronarzędzia Black & Decker mogą mieć orócz oprócz symbolu cyfrowego, na końcu, dodany również symbol literowy precyzujący dokładnie typ urządzenia. Dlatego też, informacje zamieszczone w instrukcji obsługi mogą wykraczać poza zakres możliwości konkretnych typów.

## **Twoja wiertarka posiada część lub wszystkie z następujących właściwości:**

- Włącznik wiertarki funkcjonuje przy wszystkich rodzajach pracy wiertarki.
- Przycisk włącznika w połączeniu z możliwością płynnej regulacji obrotów pozwala na pełną kontrolę warunków obróbki materiału.
- Wiertarki z dwoma zakresami obrotów wrzeczona umożliwiają dokonanie odpowiedniego wyboru prędkości ruchu wrzeczona za pomocą odpowiedniego przełącznika.
- Przycisk blokady położenia włącznika umożliwia pracę ciągłą wiertarki.
- Dodatkowa rękojeść daje możliwość pewnego i mocnego uchwycenia wiertarki w trakcie pracy.
- Po ustawieniu odpowiedniego rodzaju pracy wiertarka daje możliwość pracy bez funkcji udaru lub z funkcją udaru.
- Przełącznik zmiany kierunku obrotów wrzeczona wiertarki daje możliwość wkręcania jak i wykręcania wkrętów a także wyjęcia z otworu zaklinowanego wiertła.
- Ogranicznik głębokości wiercenia umożliwia seryjne wykonywanie otworów zawsze o tej samej głębokości.

## **OBŚLUGA SZYBKOMOCUJĄCEGO BEZKLUCZYKOWEGO UCHWYTU WIERTARSKIEGO**

Wykonaj kolejno następujące czynności:

Wyciągnij z gniazda sieciowego wtyczkę zasilającą wiertarki.

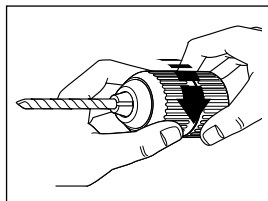

Pochwyć tylny pierścień uchwytu wiertarskiego i jednocześnie obracaj pierścieniem przednim tak aby szczęki uchwytu zostały rozchylone na

odpowiednią odległość. Włóż pomiędzy szczęki uchwytu część chwytową wiertła a następnie zaciśnij mocno wokół niego szczęki obracając ręką przedni pierścień uchwytu w kierunku przeciwnym niż poprzednio. Przed włożeniem do gniazda sieciowego wtyczki i uruchomieniem wiertarki należy upewnić się czy wiertło zostało mocno i centrycznie umocowane w uchwycie wiertarskim.

## **OBŚLUGA UCHWYTU WIERTARSKIEGO Z WIĘNCEM ZĘBATYM, NA KLUCZYK**

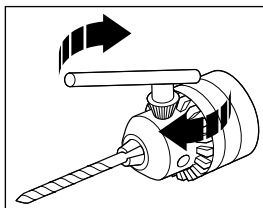

Po otwarciu szczęk uchwytu wiertarskiego, poprzez obrót pierścienia z wieńcem zębatym w kierunku przeciwnym do ruchu wskazówek zegara pomiędzy szczękami

należy osadzić część chwytową wiertła. Teraz należy zaciśnąć szczęki uchwytu wkładając w każdy z otworów w jego bocznej powierzchni klucz wiertarki i obracając nim w kierunku zgodnym z ruchem wskazówek zegara do momentu aż wiertło zostanie dobrze umocowane. Przed włożeniem do gniazda sieciowego wtyczki i uruchomieniem wiertarki należy upewnić się czy wiertło zostało mocno i centrycznie umocowane w uchwycie wiertarskim.

Aby ponownie wyjąć narzędzie z uchwytu należy powtórzyć wymienione czynności w odwrotnej kolejności. Użycie oprzyrządowania, które mocowane jest bezpośrednio na wrzeczonie wiertarki np. talerza gumowego lub szczotki garnkowej Black & Decker wymaga zdjęcia uchwytu wiertarskiego.

## **ZDEJMOWANIE BEZKLUCZYKOWEGO UCHWYTU WIERTARSKIEGO**

Jeżeli wiertarka ma uchwyt wiertarski szybkomocujący, należy postępować następująco:

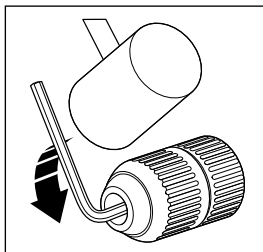

Rozchyl szczęki uchwytu do maksimum, chwyc mocno ręką uchwyt i za pomocą wkrętaka odkręć śrubę zabezpieczającą, która znajduje się wewnątrz uchwytu na jego dnie. Lewy gwint.

Wkrętak należy obracać zgodnie ze wskazówkami zegara. Zaciśnij klucz trzpieniowy sześciokątny pomiędzy szczękami uchwytu (patrz rys). Uderz lekko młotkiem w rękojeść klucza (patrz rys) i w ten sposób poluzuj mocowanie uchwytu. Odkręć uchwyt ręką obracając nim w kierunku przeciwnym do ruchu wskazówek zegara.

## **ZDEJMOWANIE UCHWYTU WIERTARSKIEGO Z WIĘNCEM ZĘBATYM, NA KLUCZYK**

Przy tej czynności postępuj następująco:

Rozchyl szczęki uchwytu do maksimum wkładając

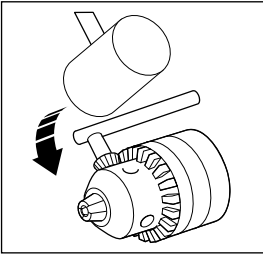

kluczyk wiertarski w jeden z bocznych otworów uchwytu a następnie obracając nim chwyć ręką mocno uchwyt i za pomocą wkrętaka odkręć śrubę zabezpieczającą jaka znajduje się wewnątrz

uchwytu na jego dnie.

Lewy gwint. Wkrętak należy obracać zgodnie ze wskazówkami zegara. Włóż kluczyk wiertarski w jeden z otworów w bocznej powierzchni uchwytu (patrz rys. obok). Uderz lekko od góry młotkiem w rękojeść klucza i w ten sposób poluzuj mocowanie uchwytu. Odkręć uchwyt ręką obracając nim w kierunku przeciwnym do ruchu wskazówek zegara.

## MOCOWANIE DODATKOWEJ RĘKOJEŚCI

Aby zamocować dodatkową rękojeść należy postępować następująco:

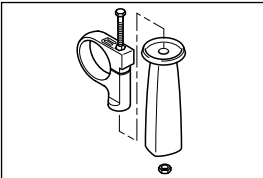

Założ na kołnierz zaciskowy wiertarki pierścień mocujący uchwytu. W otwór pierścienia i rękojeści włóż śrubę, do rękojeści nakrętkę. Obróć uchwyt w najwygodniejsze położenie. Zaciśnij pierścień mocujący uchwyt na kołnierzu poprzez obrót rękojeści w kierunku

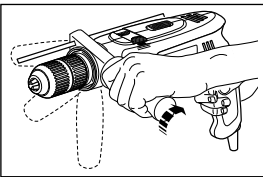

zgodnym z ruchem wskazówek zegara.

## USTAWIENIE OGRANICZNIKA GŁĘBOKOŚCI WIERCENIA

Aby właściwie ustawić położenie ogranicznika głębokości wiercenia należy:

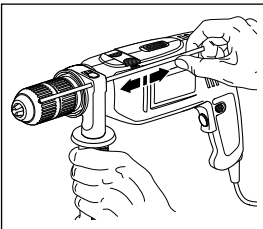

Umocować w uchwycie wiertarskim wiertło i poluzować mocowanie dodatkowej rękojeści. Następnie przesunąć ogranicznik tak aby jego koniec leżał

w jednej linii z końcem wiertła. Na koniec cofnąć ogranicznik tak aby odległość pomiędzy ostrzem wiertła a końcem ogranicznika była równa głębokości wierceń otworu lub głębokości wkręcenia śruby lub wkręta.

## PRZYGOTOWANIE WIERTARKI DO PRACY

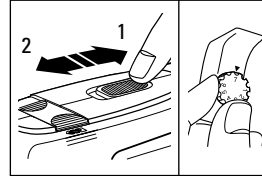

Po wyborze odpowiedniego wiertła i zamocowaniu go w uchwycie wiertarskim a następnie po ustawieniu właściwej

głębokości wiercenia, za pomocą ogranicznika należy wybrać właściwy zakres obrotów wrzeciona wiertarki. Do ustawienia zakresu obrotów służy pokrętko wbudowane w przycisk włącznika.

Generalnie należy kierować się następującą zasadą: Wiertło o większej średnicy wymaga niższych obrotów wrzeciona wiertarki, wiertło o mniejszej średnicy - wyższych obrotów. Teraz należy ustawić właściwy kierunek obrotów wrzeciona wiertarki. Kierunku obrotów nie wolno zmoieniać podczas pracy wiertarki!

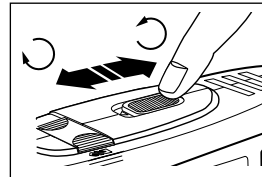

Zmiany funkcji pracy wiertarki nie wolno dokonywać podczas jej pracy. Zmiany zakresu obrotów, kierunku obrotów, przełączania funkcji

z wiercenia bez udaru na udar oraz zmiany innych parametrów pracy wolno dokonywać tylko wtedy gdy wyłączony jest silnik wiertarki i nastąpiło zatrzymanie ruchu wrzeciona.

## PRACA WIERTARKĄ

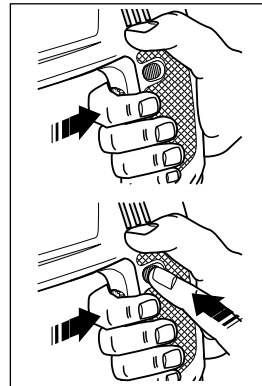

Włączenie wiertarki następuje po naciśnięciu na dźwignię włącznika. Po zwolnieniu nacisku wywieranego na włącznik wiertarka zostanie wyłączona. Jeżeli charakter pracy wymaga włączenia wiertarki na stałe, po naciśnięciu dźwigni włącznika i przytrzymaniu jej należy dodatkowo

# POLSKI

nacisnąć przycisk blokady. Zwolnienie blokady nastąpi po ponownym naciśnięciu dźwigni włącznika. W trakcie pracy wiertarki nie wolno dotykać uchwytu wiertarskiego.

## WSKAZÓWKI DOTYCZĄCE WIERCENIA OTWORÓW

- Założyć odpowiednie wiertło na końcówkę wkrętaka.
- Ustawić właściwy zakres obrotów wrzeczona obrotowego w zależności od wielkości wkręta i rodzaju podłoża.
- Zawsze chwytać wiertarkę za rękojeść podstawową i dodatkową.

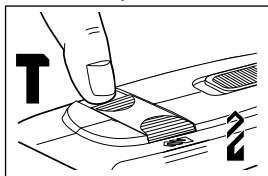

W przypadku wiercenia w metalu lub drewnie przełącznik rodzaju pracy ustawić na symbolu wiertła , w przypadku wiercenia

otworów w murze (cegłe, betonie, w kamieniu) przełącznik rodzaju pracy należy ustawić na symbolu młota .

W przypadku wkręcania i wykręcania wkrętów przełącznik rodzaju pracy ustawić na symbolu wiertła .

- W przypadku wiercenia ustawić prawe obroty wrzeczona jak również dla wkręcania wkrętów. Przy wykręcaniu wkrętów ustawić lewe obroty wrzeczona. Ustawić wiertarkę tak aby jej oś podłużna była prostopadłą do nawiercanej powierzchni w którą będą wkręcane wkręty.
- Nigdy nie zmieniać kierunku obrotów w trakcie pracy wiertarki.
- Po zakończeniu wiercenia i wyjęciu wiertła z uchwytu wiertarskiego, należy rozchylić szczęki uchwytu a następnie lekko uderzyć w niego młotkiem, ze specjalną, miękką okładziną obucha, w boczną powierzchnię uchwytu. W ten sposób wewnątrz uchwytu wiertarskiego zostanie oczyszczone z pyłu. regularne przeprowadzanie takiego zabiegu znacznie przedłuży trwałość i precyzję działania uchwytu wiertarskiego.

## CHŁODZENIE WIERTARKI

Jeżeli podczas intensywnej pracy temperatura wiertarki wzrośnie nadmiernie, pracę należy przerwać i wiertarkę włączyć bez obciążenia, na maksymalne obroty, na okres 2 minut.

## UNIKANIE PRZECIĄŻENIA WIERTARKI

Wywieranie w trakcie pracy nadmiernego nacisku na wrzeczono wiertarki nie doprowadzi nigdy do zwiększenia wydajności lecz jedynie do pogorszenia parametrów pracy i w konsekwencji do przeciążenia wiertarki.

To z kolei jest podstawowym czynnikiem powodującym uszkodzenia silnika i pozostałych mechanizmów wiertarki.

## INFORMACJA DLA UŻYTKOWNIKA

Informujemy, że wiertarka

**KD350RE, KD351RE, KD352, KD353, KD354E, KD355RE, KD355CRE, KD356CRE, KD455CRE** spełnia wymogi obowiązujących dyrektywy EWG 89/392/EEC, 89/336/EEC, EN55014, 73/23/EEC, EN55104, EN50144

Lpa (Ciśnienie akustyczne) 100dB(A)

Lpa (Moc akustyczna) 113dB(A)

Wartość skuteczna przyspieszenia oddziałującego na rękę 8.7m/s<sup>2</sup>

Jeżeli poziom emitowanego hałasu przekracza wartość 85dB(A) zalecane jest zakładanie na uszy odpowiednich osłon ochronnych

Brian Cooke - Dyrektor ds. Inżynierii  
Black & Decker, Spennymoor, County Durham  
DL16 6JG Wielka Brytania

Black & Decker zastrzega sobie prawo dokonywania zmian technicznych podnoszących jakość produkowanych urządzeń bez wcześniejszego uprzedzenia.

# Руководство по эксплуатации электродрели

## ПРЕДУПРЕЖДЕНИЕ!

При пользовании электрическими инструментами всегда следует иметь в виду приведенные ниже основные правила безопасности, позволяющие снизить риск пожара, поражения электрическим током и личных травм. Прочтите все эти указания прежде, чем начинать работать с данным изделием и храните эти указания.

### Для безопасной работы:

- **Содержите чистым свое рабочее место.** Поврежденные поверхности рабочего места и верстака ведут к травмам.
- **Примите во внимание окружающую обстановку рабочего места.** Не подвергайте электрические инструменты действию дождя и не пользуйтесь электрическими инструментами в сырых и влажных помещениях. Держите рабочее место хорошо освещенным. Не пользуйтесь электрическими инструментами в присутствии легко воспламеняющихся жидкостей или газов.
- **Защита от поражения электрическим током.** Избегайте соприкосновения с заземленными поверхностями (напр. трубы, радиаторы, плиты, холодильники).
- **Удалите детей.** Не позволяйте посторонним трогать инструмент или удлинительный кабель. Всех посторонних следовало бы удалить от рабочего места.
- **Хранение инструментов.** Инструменты следует хранить в сухом, недоступном для детей месте.
- **Не прилагайте силу к инструменту.** Он будет выполнять свою работу лучше и безопаснее в том темпе, для которого он предназначен.
- **Пользуйтесь правильно подобранным инструментом.** Не заставляйте небольшие инструменты или приспособления выполнять ту работу, для которой необходимы более мощные инструменты. Не применяйте инструменты для таких целей, для каких они не приспособлены, например, не используйте циркулярную пилу для резанья сучьев и бревен.
- **Одевайтесь должным образом.** Не носите свободной одежды или украшений, так как они могут попасть в движущиеся части. Резиновые перчатки и нескользящая обувь рекомендуются при наружных работах. Позаботьтесь о том, чтобы длинные волосы были должным образом подобраны.
- **Пользуйтесь защитными очками.** Воспользуйтесь маской для лица от пыли,

особенно если операция резания сопровождается выделением пыли.

- **Оберегайте электрический питающий кабель.** Никогда не носите инструмент за кабель и не дергайте его, чтобы разъединить с розеткой. Держите кабель подальше от тепла, масла и острых предметов.
- **Закрепите Ваше обрабатываемое изделие.** Воспользуйтесь тисками или зажимами, чтобы закрепить изделие. Это безопаснее и освобождает обе руки, чтобы работать с инструментом.
- **Не перенапрягайтесь.** Все время сохраняйте равновесие и прочное положение на ногах.
- **Позаботьтесь о внимательном обслуживании инструментов.** Содержите инструменты острыми и чистыми, что делает их работу лучше и надежнее. Следуйте указаниям по смазке и замене принадлежностей. Периодически осматривайте кабель и в случае повреждения отдайте в ремонт в специализированную службу. Осматривайте периодически удлинительные кабели и замените их в случае повреждения. Содержите рукоятки сухими и чистыми.
- **Отключайте инструменты.** Отключайте их от сети, когда они не в работе, перед обслуживанием и при смене принадлежностей таких, как ножи, сверла и резцы.
- **Удалите регулировочные и гаечные ключи.** Выработайте привычку контроля, чтобы проследить за удалением гаечных и регулировочных ключей прежде, чем включить инструмент.
- **Избегайте непреднамеренного запуска.** Не носите подключенный к сети инструмент, держа палец на кнопке выключателя. Когда присоединяете инструмент к сети, убедитесь в том, что выключатель отключен.
- **Пользуйтесь наружными удлинительными кабелями.** Когда применяете инструмент на открытом воздухе, пользуйтесь удлинительными шнурами только для наружного применения и соответственно помеченными. Будьте внимательны. Следите за тем, что Вы делаете. Пользуйтесь здравым смыслом. Не работайте, если устали.
- **Проверяйте инструмент.** Прежде, чем продолжать пользоваться инструментом, следовало бы тщательно проверить исправность защиты или других частей, чтобы определить

# РУССКИЙ ЯЗЫК

смогут ли они работать как следует и выполнять возложенные на них функции. Проверьте, как выровнены и сочленены подвижные части, нет ли поломок, правильность сборки и любые другие условия, которые могут повлиять на работу инструмента. Поврежденные защитные устройства или другие детали должны быть соответственно отремонтированы или заменены в специализированном центре обслуживания, если отсутствуют иные указания в этом руководстве по пользованию. Неисправные выключатели должны быть заменены специализированным центром обслуживания. Не пользуйтесь инструментом, если выключатель не включает и не выключает его.

- **Предупреждение!** Применение любых принадлежностей или приспособлений, отличающихся от тех, что рекомендованы этим руководством, могут представлять опасность получения травм.
- **Ремонтируйте ваш инструмент у квалифицированных мастеров.** Этот электрический прибор изготовлен в полном соответствии с относящимися к нему правилами техники безопасности. Ремонты должны осуществляться только квалифицированными мастерами с использованием подлинных запасных частей, иначе может возникнуть серьезная опасность для пользователя.

**Сохраните эти указания!**

## ДВОЙНАЯ ИЗОЛЯЦИЯ

 Ваша шлифовальная машина имеет двойную изоляцию. Это означает, все внешние металлические части электрически изолированы от токоведущих частей. Это выполнено за счет размещения дополнительных изоляционных барьеров между электрическими и механическими частями, делая необязательным заземление инструмента.

**Помните:** Двойная изоляция не заменяет обычных мер предосторожности, необходимых при работе с этим инструментом. Эта изоляционная система служит дополнительной защитой от травм, возникающих в результате возможного повреждения электрической изоляции внутри инструмента.

## ЭЛЕКТРОБЕЗОПАСНОСТЬ

Электрический двигатель рассчитан только на одно напряжение. Всегда нужно убедиться, что напряжение сети соответствует напряжению питания

инструмента. Электроинструмент снабжен двухжильным кабелем с вилкой.

## УДЛИНИТЕЛЬНЫЙ КАБЕЛЬ

Вы можете использовать удлинительный двухжильный кабель фирмы длиной до 30м.

**Помните:** Удлинительный кабель можно применять лишь в случаях крайней необходимости.

Использование неправильно подобранного кабеля может привести к пожару и личным травмам. Перед использованием удлинительного кабеля размотайте его с катушки и проверьте его состояние.

## ИСПОЛЬЗОВАННЫЕ ИНСТРУМЕНТЫ И ОКРУЖАЮЩАЯ СРЕДА

 Если Вы однажды обнаружите, что Ваш инструмент требует замены или что он Вам больше не нужен, подумайте о защите окружающей среды. Сервисные станции Блэк энд Деккер примут Ваши старые инструменты и утилизируют их безопасным для окружающей среды способом.

## БЛЭК ЭНД ДЕККЕР ГАРАНТИЙНЫЕ УСЛОВИЯ

### Уважаемый покупатель!

- Поздравляем Вас с покупкой высококачественного изделия Блэк энд Деккер и выражаем признательность за Ваш выбор.
- Надежная работа данного изделия в течение всего срока эксплуатации - предмет особой заботы наших сервисных служб. В случае возникновения каких-либо проблем в процессе эксплуатации изделия рекомендуем Вам обращаться только в авторизованные сервисные организации, адреса и телефоны которых Вы сможете найти в гарантийном талоне или узнать в магазине. Наши сервисные станции - это не только квалифицированный ремонт, но и широкий выбор запчастей и принадлежностей.
- При покупке изделия требуйте проверки его комплектности и исправности в Вашем присутствии, инструкцию по эксплуатации и заполненный гарантийный талон на русском языке. При отсутствии у Вас правильно заполненного гарантийного талона мы будем вынуждены отклонить Ваши претензии по качеству данного изделия.
- Во избежание недоразумений убедительно просим Вас перед началом работы с изделием внимательно ознакомиться с инструкцией по его эксплуатации.



# РУССКИЙ ЯЗЫК

- Обращаем Ваше внимание на исключительно бытовое назначение данного изделия.
- Правовой основой настоящих гарантийных условий является действующее Законодательство и, в частности, Закон “О защите прав потребителей”.
- Гарантийный срок на данное изделие составляет 24 месяца и исчисляется с даты продажи через розничную торговую сеть. В случае устранения недостатков изделия, гарантийный срок продлевается на период, в течение которого оно не использовалось.
- Срок службы изделия - 5 лет (минимальный, установленный в соответствии с Законом “О защите прав потребителей”).
- Наши гарантийные обязательства распространяются только на неисправности, выявленные в течение гарантийного срока и обусловленные производственными и конструктивными факторами.
- Гарантийные обязательства не распространяются:
  - На неисправности изделия, возникшие в результате:
    - Несоблюдения пользователем предписаний инструкции по эксплуатации изделия.
    - Механического повреждения, вызванного внешним ударным или любым иным воздействием.
    - Использования изделия в профессиональных целях и объемах, в коммерческих целях.
    - Применения изделия не по назначению.
    - Стихийного бедствия.
    - Неблагоприятных атмосферных и иных внешних воздействий на изделие, таких как дождь, снег, повышенная влажность, нагрев, агрессивные среды, несоответствие параметров питающей электросети требованиям инструкции по эксплуатации.
    - Использования принадлежностей, расходных материалов и запчастей, не рекомендованных или не одобренных производителем.
    - Проникновения внутрь изделия посторонних предметов, насекомых, материалов или веществ, не являющихся отходами, сопровождающими применение по назначению, такими как стружка, опилки и пр.
  - На инструменты, подвергающиеся вскрытию, ремонту или модификации, не уполномоченной сервисной станцией.
  - На принадлежности, запчасти, вышедшие из строя вследствие нормального износа,

и расходные материалы, такие как приводные ремни, угольные щетки, аккумуляторные батареи, ножи, пилки, абразивы, пыльные диски, сверла, буры и т.п.

- На неисправности, возникшие в результате перегрузки инструмента, повлекшей выход из строя электродвигателя или других узлов и деталей. К безусловным признакам перегрузки изделия относятся, помимо прочего: появление цветов побежалости, деформация или оплавление деталей и узлов изделия, потемнение или обугливание изоляции проводов электродвигателя под воздействием высокой температуры.  
(Блэк энд Деккер Гмбх - 01 февраля 1997 года)

## ПРИНАДЛЕЖНОСТИ

Работа любого силового инструмента зависит от используемых принадлежностей. Принадлежности компании Блэк энд Декер были изготовлены в соответствии с высокими стандартами качества и предназначены для улучшения работы вашего инструмента. Покупка принадлежностей Блэк энд Декер обеспечит Вам наилучшие возможные результаты работы инструмента производства Блэк энд Декер.

## ТЕХНИЧЕСКИЕ ДАННЫЕ

Уровень звукового давления этого инструмента в соответствии с требованиями ЕЕС законодательства. Рекомендуется принимать соответствующие меры для защиты слуха, если уровень звукового давления выше 85дБ (А).

	<b>KD350</b>	<b>KD351</b>	<b>KD355</b>
Входная мощность (ватт)	520	550	600
Число оборотов холостого хода (об/мин)	0-3000	0-3000	0-3000
Максимальный диаметр сверления			
- в бетоне (мм)	13	13	13
- в дереве (мм)	25	25	25
- в стали (мм)	13	13	13

## ОПИСАНИЕ

1. Переключатель
2. Регулятор скорости
3. Кнопка блокировки
4. Боковая рукоятка
5. Кулачки патрона
6. Патрон
7. Переключатель дрель/дрель с ударом
8. Переключатель реверса
9. Ограничитель глубины

# РУССКИЙ ЯЗЫК

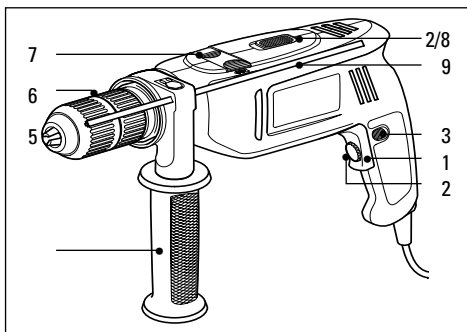

**Примечание:** В настоящем руководстве описаны инструменты, в маркировке которых может быть буквенный индекс. Точная маркировка вашего инструмента указана на упаковке.

## Ваша дрель имеет все или некоторые описываемые детали:

- Переключатель используется для работы дрели во всех режимах.
- Регулятор переменной скорости обеспечивает оптимальное управление дрелью для выполнения широкого спектра работ.
- На двухскоростных дрелях регулятор скорости позволяет выбрать соответствующую скорость сверления.
- Кнопка блокировки обеспечивает непрерывную работу инструмента.
- Боковая рукоятка (где она имеется) обеспечивает дополнительную позицию захвата для дрели.
- Ваша дрель может работать как дрель или как дрель с ударом в зависимости от положения переключателя.
- Переключатель реверса определяет направление вращения, когда дрель используется как винтовёрт или для удаления заклиненного сверла.
- Ограничитель глубины обеспечивает точный контроль над глубиной отверстий при сверлении отверстий «вслепую».

## УСТАНОВКА СВЕРЛА (ПАТРОН БЕЗ КЛЮЧА)

Проведите следующие шаги:

Выньте вилку из розетки.

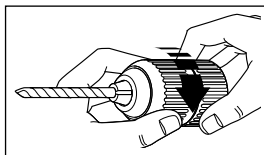

Придерживая тыльную часть патрона, вращайте переднюю часть, пока кулачки зажимного патрона

не раскроются в достаточной степени. Вставьте сверло в кулачки патрона. Придерживайте тыльную часть патрона, когда вы затягиваете переднюю часть. Сильным движением поверните обе части в противоположных направлениях для того, чтобы надежно закрепить сверло.

## УСТАНОВКА СВЕРЛА (ПАТРОН С КЛЮЧОМ)

Проведите следующие шаги:

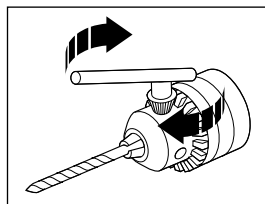

Выньте вилку из розетки. Вращайте втулку патрона пока кулачки зажимного патрона не раскроются в достаточной

степени. Вставьте сверло в кулачки патрона. Вставьте ключ патрона хвостовиком в одно из трех отверстий на корпусе патрона и с головкой ключа патрона в зацеплении в втулке патрона. Затяните патрон, вращая ключ в направлении движения часовой стрелки, чтобы затянуть кулачки и чтобы надежно закрепить сверло. Удалите ключ патрона.

## СНЯТИЕ ПАТРОНА (ПАТРОНЫ БЕЗ КЛЮЧА)

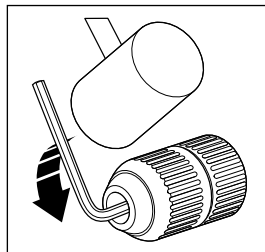

Проведите следующие шаги: Чтобы снять патрон, раскройте кулачки. Держите его крепко в одной руке и с помощью отвертки в другой руке, поверните зажимной винт в патроне по

направлению движения часовой стрелки примерно на один оборот, чтобы освободить его. Установите угловой торцевой ключ в патрон и зажмите его кулачками патрона. С помощью молотка нанесите короткий энергичный удар по угловому торцевому ключу в направлении против движения часовой стрелки, чтобы ослабить крепление патрона в шпинделе. Удалите угловой торцевой ключ. С помощью отвертки вращайте зажимной винт до тех пор, пока он не выйдет из зацепления со шпинделем. Удалите патрон со шпинделя, вращая его против движения часовой стрелки. Для закрепления патрона наживите его на резьбу и вращайте его по направлению движения часовой стрелки до полной остановки. Вставьте в него зажимной винт

# РУССКИЙ ЯЗЫК

и вращайте против направления движения часовой стрелки, пока он будет полностью затянут.

## СНЯТИЕ ПАТРОНА (ПАТРОН С КЛЮХОМ)

Проведите следующие шаги:

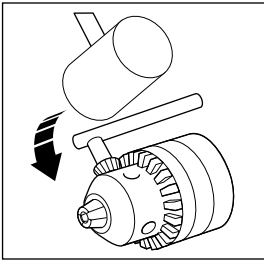

Чтобы снять патрон, раскройте кулачки патрона с помощью ключа. Крепко держите патрон в одной руке и с помощью отвертки отверните другой рукой винт, установленный

в патроне, вращая в направлении движения часовой стрелки, пока он не будет удален. Пользуйтесь только соответствующим ключом патрона. Установите ключ патрона в патроне и крепко держите дрель в одной руке с патроном по направлению от себя. Вращайте патрон так, чтобы ключ патрона находился чуть-чуть над горизонтальной позицией с правой стороны машины. Деревянным или легким молотком сильно ударьте по поперечному концу ключа по направлению вниз. Теперь патрон должен быть достаточно свободным, чтобы его можно было открутить рукой.

## УСТАНОВКА БОКОВОЙ РУКОЯТКИ

Проведите следующие шаги:

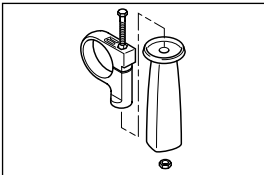

смонтируйте рукоятку и зажим.

**KD350:**  
Чтобы смонтировать боковую рукоятку, следует установить болт в зажиме и гайку в рукоятке. Не очень сильно

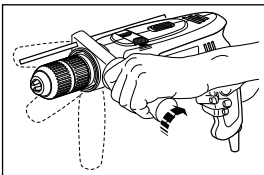

Установите боковую рукоятку на корпусе дрели. Вращайте рукоятку вокруг корпуса дрели, пока она не войдет на требуемую позицию.

Затяните рукоятку, поворачивая в направлении движения часовой стрелки.

## УСТАНОВКА ОГРАНИЧИТЕЛЯ ГЛУБИНЫ (KD351/KD355)

Проведите следующие шаги: установите сверло. Ослабьте боковую рукоятку. Вставьте ограничитель

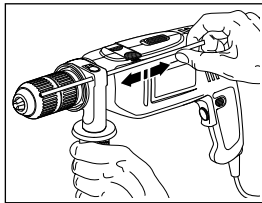

глубины так, чтобы его конец был на уровне конца сверла. Вдвигайте ограничитель глубины до тех пор, пока расстояние между концом ограничителя глубины и концом сверла будет равно длине винта, который будет вставлен в отверстие. Закрепите боковую рукоятку.

## ПОДГОТОВКА ДРЕЛИ К РАБОТЕ

Проведите следующие шаги:

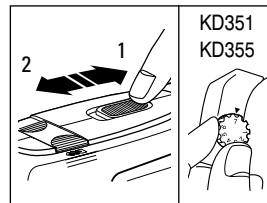

KD351  
KD355

Установите правильную принадлежность для данной работы. Настройте скорость дрели. На двухскоростных дрелях установите регулятор скорости на "1" (низкая скорость) или на "2" (высокая скорость), или же установите регулятор переменной скорости на требуемую скорость (KD351/KD355). Чем сильнее Вы нажимаете на пусковой выключатель, тем выше обороты дрели. Как правило, для низких скоростей используют сверла больших размеров, а сверла меньшего размера - для более высоких скоростей.

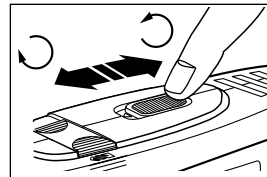

молотка, регулятора скорости или реверса, когда дрель работает.

## УКАЗАНИЯ ПО ПОЛЬЗОВАНИЮ

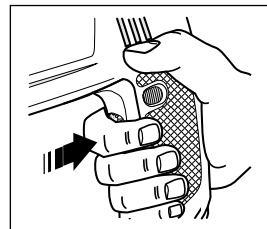

Чтобы включить дрель, нажмите на пусковой выключатель. Чтобы остановить инструмент, отпустите выключатель.

Если требуется непрерывная работа, нажмите кнопку блокировки,

# РУССКИЙ ЯЗЫК

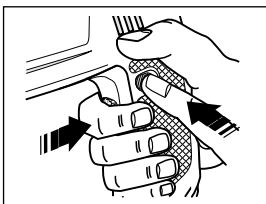



когда нажат выключатель. Чтобы остановить дрель при непрерывной работе, нажмите выключатель снова и отпустите. Когда

дрель работает не касайтесь патрона.

## ПОЛЕЗНЫЕ СОВЕТЫ

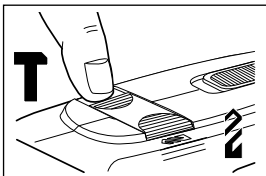
- Всегда выбирайте правильный размер и тип сверла или отвертки.
- Устанавливайте правильную скорость.
- Всегда держите дрель за рукоятку и боковую рукоятку.
- Всегда держите дрель под прямым углом к работе.



При сверлении в дереве и металле устанавливайте переключатель в положение сверление . При сверлении

в кладке, установите переключатель на режим с ударом .

При работе с отверткой устанавливайте переключатель в положение сверление .

- Устанавливайте переключатель реверса в правильном направлении
- Никогда не меняйте направления вращения, когда дрель работает.
- После использования удалите сверло и слегка постучите по патрону молотком для удаления пыли. Это продлит срок службы патрона

## ОХЛАЖДЕНИЕ

Если дрель во время работы сильно нагревается, установите переключатель скорости на самую высокую скорость и дайте дрели поработать 2 минуты без нагрузки.

## ПЕРЕГРУЗКА

Никогда не используйте излишнюю силу при работе с инструментом. Избыточное давление может уменьшить скорость сверления и его эффективность. В результате может произойти перегрузка, которая может повредить мотор дрели.

## ДЕКЛАРАЦИЯ О СООТВЕТСТВИИ CE

Мы заявляем, что изделия: **KD350RE, KD351RE, KD352, KD353, KD354E, KD355RE, KD355CRE,**

**KD356CRE, KD455CRE** соответствуют 89/392/EEC, 89/336/EEC, 73/23/EEC, EN50144, EN55104, EN55014 Средневзвешенное звуковое давление 100дБ (А) Средневзвешенное значение звуковой мощности 113дБ (А) Средневзвешенное значение воздействия вибрации на руку 8.7м/сек<sup>2</sup>

Директор производственного отдела  
Брайен Кук  
Блэк энд Деккер, Спеннимор, Дурхам



Блэк энд Деккер ГмбХ, Блэк энд Деккер  
Штрассе, 40, 65510 Идштайн, Германия.

**ME 77**

Политика фирмы Блэк энд Деккер направлена на постоянное совершенствование изделий, поэтому фирма оставляет за собой право вносить конструктивные изменения без предварительного предупреждения.

# Príklepové vrtačky - návod na obsluhu

## BEZPEČNOSTNÉ PREDPISY

**Upozornenie!** Pri použití elektrického náradia musia byť dodržiavané nasledujúce bezpečnostné predpisy, aby sa predchádzalo úrazu elektrickým prúdom, riziku požiaru a osobným zraneniam. Pred začatím práce s týmito prístrojmi si najskôr prečítajte všetky pokyny a zabezpečte ich dodržiavanie.

### Pre bezpečnú prácu:

- Odporúčame používať ochranu sluchu pri akustickom tlaku vyššom ako 85,0dB/A.
- **Udržujte svoje pracovisko v čistote.** Neporiadok na pracovisku zvyšuje možnosť nehody.
- **Dbajte na pracovné prostredie.** Nevystavujte elektrické náradie dažďu. Nepoužívajte ho vo vlhkom, mokrom a výbušnom prostredí. Dbajte na dobré osvetlenie.
- **Chráňte sa pred úrazom elektrickým prúdom.** Vyhybajte sa dotyku uzemnených predmetov ako napr. potrubia, vykurovacích telies, sporákov, chladničiek a pod.
- **Chráňte elektrické náradie pred deťmi.** Nedovoľte nikomu ďalšiemu dotýkať sa elektrického náradia alebo prídavného kábla. Zamedzte vstup nepovolanej osobám na pracovisko.
- **Bezpečne uložte nepoužívané elektrické náradie.** Nepoužívané elektrické náradie musí byť uložené na suchom a uzamknutom mieste mimo dosahu detí.
- **Nepreťažujte elektrické náradie.** Najlepšie a najbezpečnejšie budete pracovať v odporúčanom pracovnom rozsahu.
- **Používajte správne elektrické náradie.** Nepoužívajte príliš slabé elektrické náradie pre ťažké práce. Používajte elektrické náradie len k účelom a prácam, na ktoré je určené. Napr. Nepoužívajte ručné okružné píly na pílenie stromov alebo odrezávanie konárov.
- **Používajte ochranné okuliare.** Pri prašných prácach používajte kryt tváre alebo masku.
- **Používajte riadny pracovný odev.** Nenoste voľný odev ani žiadne módné doplnky alebo šperky, môžu byť zachytené pohyblivými časťami elektrického náradia. Pri práci vonku odporúčame používať gumené rukavice a obuv s protišmykovou podrážkou. Ak máte dlhšie vlasy, noste sieťku na vlasy.
- **Nepoužívajte prírodný kábel na iné účely.** Nikdy neprenášajte elektrické náradie za prírodný kábel a ani ho nepoužívajte na vytiahnutie vidlice zo zásuvky. Chráňte prírodný kábel pred teplom, olejom, masťou a ostrými hranami.
- **Zabezpečte opracovaný predmet.** Na upínanie predmetov používajte upínacie prvky, svorky alebo

zverák. Je to oveľa bezpečnejšie držanie ako rukou a elektrické náradie môžete pritom ovládať oboma rukami.

- **Dbajte na pevný postoj pri práci.** Vyvarujte sa abnormálneho držania tela. Zaisťte si bezpečný postoj a rovnováhu po celý čas práce.
- **Starostlivo vykonávajte údržbu svojho elektrického náradia.** Udržujte nástroje ostré a čisté. Tieto sú zárukou presnej a bezpečnej práce. Dodržiavajte pokyny na údržbu a výmenu nástrojov. Prístroj udržiavajte v čistote, vetracie otvory čisté a priechodné. Do motora sa nesmú dostať cudzie telieska. Pravidelne kontrolujte prírodný kábel a vidlicu. Ak sú poškodené, nechajte ich neodkladne vymeniť odborníkom. Kontrolujte pravidelne predlžovací kábel a ak je poškodený, nahraďte ho iným. Rukoväti udržiavajte suché a čisté a chráňte ich pred olejom a masťou.
- **Vytiahnite prírodný kábel zo zásuvky.** Po skončení práce, pred údržbou, pred výmenou nástrojov a pred prísľušenstvom všetkého druhu, napr. pilových kotúčov, pilových listov, vrtákov, nožov a pod.
- **Používajte vonkajší predlžovací kábel.** Vo vonkajšom prostredí používajte kábel riadne označený a určený na prácu vonku.
- **Nenechávajte zastrčené žiadne montážne kľúče a kľučky.** Pred zapnutím sa presvedčte, či sú z pohyblivých a rotačných častí elektrického náradia odstránené všetky upevňovacie a nastavovacie kľúče.
- **Zabráňte nemyslenému spusteniu.** Neprenášajte žiadne elektrické náradie zapojené do siete s prstom na vypínači. Presvedčte sa, či pred pripojením do siete je prístroj vypnutý.
- **Buďte vždy pozorní.** Venujte pozornosť vždy tomu, čo robíte. Postupujte rozumne. Nepoužívajte elektrické náradie ak ste nesústredení alebo unavení.
- **Zapnite odsávanie prachu.** Ak je prístroj vybavený odsávaním prachu alebo pripojkou na pripojenie vonkajšieho odsávania prachu, presvedčte sa, či je pripojené a riadne pracuje.
- **Skontrolujte, či elektrické náradie nie je poškodené.** Pred ďalším použitím dôkladne skontrolujte ochranné kryty a všetky ľahko poškodené časti a posúďte, či sú schopné riadne pracovať a plniť všetky určené funkcie. Skontrolujte všetky pohyblivé časti, ktoré môžu ovplyvniť správnu funkciu elektrického náradia a posúďte, či sú funkčné. Poškodené diely a ochranné kryty musia byť riadne opravené alebo vymenené odborným servisom Black & Decker. Nepoužívajte elektrické náradie, ktoré možno vypínačom vypnúť alebo zapnúť.

# SLOVENSKY

- **Upozornenie:** V záujme Vašej vlastnej bezpečnosti používajte iba príslušenstvo a prídavné zariadenia uvedené v katalógu Black & Decker alebo v návode na obsluhu. Použitie iného príslušenstva než toho, ktoré je odporúčané v katalógu Black & Decker alebo v návode na obsluhu znižuje vašu osobnú bezpečnosť.
- **Prípadnú opravu vyžiadajte u povereného servisu Black & Decker.** Toto elektrické náradie zodpovedá platným bezpečnostným predpisom. Všetky opravy musia byť vykonávané len kvalifikovanými osobami s použitím originálnych náhradných dielov, v opačnom prípade môže dôjsť k ohrozeniu Vašej bezpečnosti.

## Tieto bezpečnostné predpisy dobre uschovajte!

### DVOJITÁ IZOLÁCIA



Toto elektrické náradie je úplne odizolované. To znamená, že všetky vonkajšie kovové diely sú elektricky izolované od sieťového napájania. Je to dosiahnuté tým, že medzi elektrické a mechanické časti prístroja je umiestnená izolačná bariéra, takže náradie nemusí byť uzemnené.

**Poznámka:** Dvojitá izolácia nenahradzuje bežné bezpečnostné opatrenia pri práci s náradím. Izolačný systém poskytuje ďalšiu ochranu pred zranením, vyplývajúcim z možnej izolačnej závady na náradí.

### BEZPEČNÁ PRÁCA S ELEKTRINOU

Dbajte na to, aby napájacie napätie zodpovedalo údaju na štítku. Náradie je vybavené dvojprameňovým káblom a zástrčkou.

### PREDLŽOVACIE KÁBLE

Je možné použiť dvojprameňový predlžovací kábel Black & Decker s dĺžkou 30 m bez toho, aby došlo k strate výkonnosti.

**Poznámka:** Predlžovací kábel používajte iba v prípade, že je to absolútne nevyhnuté. Použitie nevhodného predlžovacieho kábla by mohlo viesť k nebezpečeniu požiaru a úrazu elektrickým prúdom. Ak musíte použiť predlžovací kábel, dbajte na to, aby bol správne pripojený a bol v dobrom stave.

### OPOTREBOVANÉ ELEKTRICKÉ NÁRADIE

#### A OCHRANA ŽIVOTNÉHO PROSTREDIA



Ak jedného dňa zistíte, že náradie je potrebné vymeniť alebo je nepoužiteľné, myslite na ochranu životného prostredia. Odborný servis Black & Decker prevezme od Vás staré náradie a naloží s ním takým spôsobom, ktorý chráni životné prostredie.

### ZÁRUKA BLACK & DECKER - 2 ROKY

Blahoželáme Vám k zakúpeniu tohoto vysoko kvalitného výrobku Black & Decker. Náš záväzok ku kvalite zahŕňa v sebe samozrejme tiež naše služby zákazníkom. Preto ponúkame záručnú dobu ďaleko presahujúcu minimálne požiadavky vyplývajúce zo zákona. Kvalita tohoto prístroja nám umožňuje ponúknuť Vám rozšírenú záručnú dobu v trvaní 24 mesiacov. Ak sa objavia akékoľvek materiálové alebo výrobné chyby v priebehu 24 mesiacov od zakúpenia prístroja, ručíme za ich bezplatné odstránenie, prípadne, podľa nášho uváženia, bezplatnú výmenu prístroja za nasledujúcich podmienok:

- Prístroj bude dopravený (spolu s originálnym záručným listom Black & Decker.
- A s dokladom o nákupe) do jedného z poverených servisných stredísk.
- Black & Decker, ktoré sú autorizované k vykonávaniu záručných opráv.
- Prístroj bol používaný iba s originálnym príslušenstvom alebo prídavnými zariadeniami značiek Black & Decker, BBW či Piranha, ktoré je vyslovene doporučené ako vhodné na použitie spolu s prístrojmi Black & Decker.
- Prístroj bol používaný a udržiavaný v súlade s návodom na obsluhu.
- Na prístroji nie sú badateľné žiadne príčiny poškodenia spôsobené opotrebovaním, ktoré bolo zavinené nadmerným používaním.
- Motor prístroja nebol preťažovaný a nie sú badateľné žiadne následky poškodenia vonkajšími vplyvmi.
- Do prístroja nebolo zasahované nepovolanou osobou. Osoby povolané tvorí personál poverených servisných stredísk Black & Decker, ktoré sú autorizované k vykonávaniu záručných opráv.

Záruka sa nevzťahuje na spotrebné príslušenstvo (vrtáky, skrutkovacie nástavce, pílové listy, brúsny papier a pod.) Naviac servis Black & Decker poskytuje na všetky vykonávané opravy a vymenené náhradné diely ďalšiu servisnú záručnú dobu v trvaní 6 mesiacov. Black & Decker ponúka rozsiahlu sieť autorizovaných servisných opravovní a zberných stredísk. Je našou snahou ponúknuť Vám vynikajúci servis, rýchle vykonanie opráv, veľký výber náhradných dielov a príslušenstva.

Zoznam našich servisných stredísk nájdete na záručnom liste.

Týmto garančným prehlásením dostanete navyše dodatočnú záruku, ktorá v žiadnom prípade neobmedzí Vaše zákonné nároky na záruku, ktorú uplatňujete v mieste, kde ste prístroj kúpili.

## PRÍSLUŠENSTVO

Výkonnosť akéhokolvek elektrického náradia závisí na použitom príslušenstve. Príslušenstvo firmy Black & Decker sa vyrába na základe noriem vysokej kvality a jeho konštrukcia zvyšuje výkonnosť náradia. Zakúpením príslušenstva Black & Decker využijete naplno všetky možnosti náradia Black & Decker.

## TECHNICKÉ ÚDAJE

Úroveň akustického tlaku náradia je v súlade s predpismi EU. Doporučujeme previesť príslušné opatrenia na ochranu sluchu, ak je akustický tlak nepríjemný - obvykle keď prekročí 85dB (A).

	KD350	KD351	KD355
Príkon (W)	520	550	600
Otáčky naprázdno (min <sup>-1</sup> )	0-3000	0-3000	0-3000
Vítací výkon			
- do ocele (mm)	13	13	13
- do dreva (mm)	25	25	25
- do betónu (mm)	13	13	13

**Poznámka:** Tento návod na obsluhu platí pre viac čísiel katalógu v tejto skupine výrobkov. Podrobnosti o Vašom výrobku nájdete na kartónovom obale.

## POPIS PRÍSTROJA

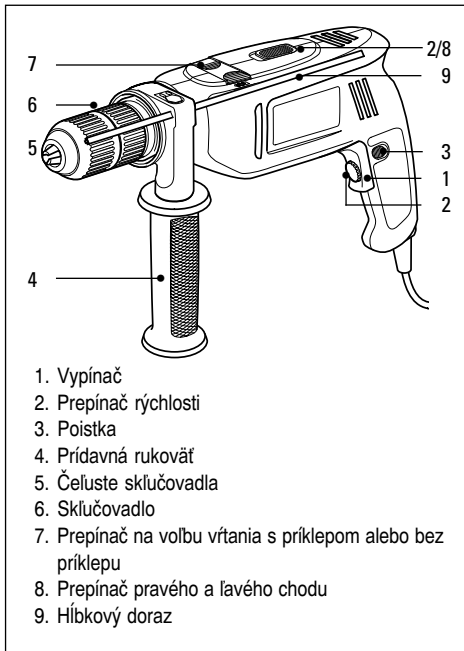

## Vaša vrtáčka obsahuje niektoré alebo všetky nasledujúce funkcie:

- Vypínač sa používa na ovládanie vrtáčky v každom type prevádzky.
- Variabilný prepínač rýchlosti Vám umožňuje optimálne ovládanie vrtáčky pre najrôznejšie účely.
- U dvojrýchlostných vrtáčiek umožňuje prepínač rýchlosti voľbu patričnej rýchlosti vrtania.
- Poistka umožňuje trvalý chod vrtáčky.
- Prídavná rukoväť (ak je súčasťou) umožňuje pevnejšie držanie vrtáčky.
- Vrtáčka môže fungovať ako príklepová alebo rotačná podľa nastavenia prepínača na voľbu vrtania s príklepom alebo bez príklepu.
- Prepínač pravého a ľavého chodu ovláda smer otáčania, ak používate vrtáčku ako skrutkovač, alebo ak chcete uvoľniť spríežený vrták.
- Nastaviteľný hĺbkový doraz Vám umožňuje presné určenie hĺbky vrtania, ak vrtáte slepú dieru.

## UPÍNANIE VRTÁKA DO RÝCHLOUPÍNACIEHO SKLUČOVADLA

Postupujte nasledovne:

Vytiahnite zástrčku z elektrickej zásuvky.

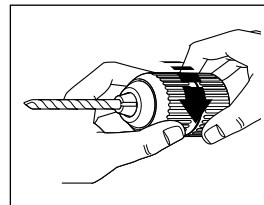

Zadnú časť sklučovadla pridržiajte a otáčajte jeho prednú časť, kým nebudú čeluste sklučovadla dostatočne otvorené. Vrták vložte do čelustí, pridržiajte zadnú

časť sklučovadla a utiahnite prednú časť, pritiahnite obe časti sklučovadla pevne proti sebe, aby bol vrták riadne upevnený.

## UPÍNANIE VRTÁKA DO OZUBENÉHO SKLUČOVADLA

Postupujte nasledovne:

Vytiahnite zástrčku z elektrickej zásuvky.

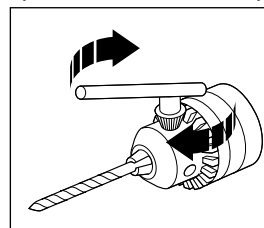

Otáčaním roztvorte sklučovadlo, kým nebudú čeluste dostatočne otvorené. Vrták vložte do čelustí. Do jedného z troch otvorov v sklučovadle vložte kľúč tak, aby hlava kľúča zapadla

do valca sklučovadla. Otáčajte kľúčom v smere hodinových ručičiek, aby utiahnuté čeluste pevne zovreli vrták. Kľúč vyberte.

# SLOVENSKY

## VÝMENA RÝCHLOUPÍNACIEHO SKLUČOVADLA

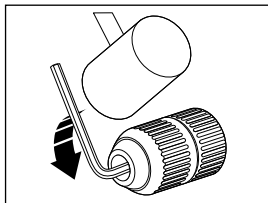

Pri výmene sklučovadla otvorte čeluste, jednou rukou pevne uchopte sklučovadlo a skrutkovačom v druhej ruke otočte nastavovaciu skrutku

v sklučovadle v smere hodinových ručičiek asi o jednu otáčku, čím sklučovadlo uvoľníte. Vložte do sklučovadla inbusový kľúč a utiahnite čeluste. Krátkym ostrým úderom kladiva udríte na inbusový kľúč proti smeru hodinových ručičiek, aby ste uvoľnili sklučovadlo na vretene. Vyberte inbusový kľúč. Skrutkovačom otáčajte nastavovaciu skrutku v smere hodinových ručičiek, až ho úplne vyskrutkujete z vretene. Snímite sklučovadlo z vretene otáčaním proti smeru hodinových ručičiek. Sklučovadlo upevníte naskrutkovaním v smere hodinových ručičiek až na doraz. Nasadíte nastavovaciu skrutku a utiahnete ju proti smeru hodinových ručičiek.

## VÝMENA OZUBENÉHO SKLUČOVADLA

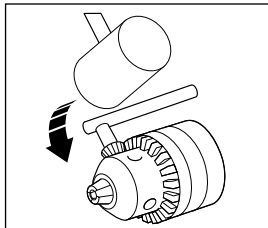

Pri výmene sklučovadla otvorte čeluste kľúčom. Jednou rukou pevne uchopte sklučovadlo a skrutkovačom v druhej ruke úplne vyskrutkujete nastavovaciu skrutku

v sklučovadle v smere hodinových ručičiek. Používajte iba správny kľúč. Kľúč vložte do sklučovadla a držte vrtáčku pevne v jednej ruke tak, aby sklučovadlo smerovalo od Vás. Otočte sklučovadlom tak, aby bol kľúč tesne nad vodorovnou polohou na pravej strane nástroja. Ostrým úderom dreveného alebo ľahkého kovového kladiva udríte zhora na krížovú časť kľúča. Sklučovadlo by malo byť teraz dostatočne voľné, aby sa dalo odskrutkovať rukou.

## NASADENIE PRÍDAVNEJ RUKOVÄTI

Postupujte nasledovne:

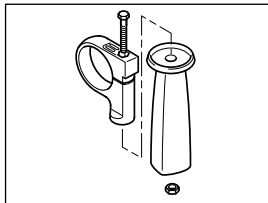

### KD350:

Pri montáži prídavnej rukoväti vložte skrutku do úpinky a maticu do rukoväti. Voľne zoskrutkujte rukoväť a úpinku.

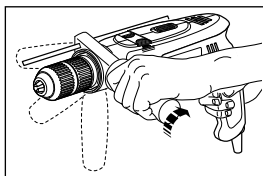

Pri montáži prídavnej rukoväti vložte skrutku do úpinky a maticu do rukoväti. Voľne zoskrutkujte rukoväť a úpinku a nasadíte prídavnú

rukoväť na teleso vrtáčky. Otáčajte rukoväťou okolo telesa vrtáčky, až do požadovanej polohy. Otáčaním v smere hodinových ručičiek rukoväť utiahnite.

## NASTAVENIE HLĚBKOVÉHO DORAZU (KD351/KD355)

Postupujte nasledovne:

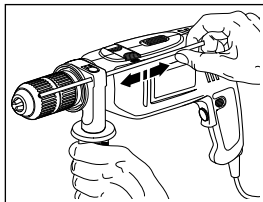

Vložte vrták do sklučovadla a uvoľníte e prídavnú rukoväť. Hĺbkový doraz vysuňte dopredu, aby sa koniec dorazu vyrovnal s koncom vrtáka. Potom

posúvajte doraz naspäť, kým sa vzdialenosť medzi koncom dorazu a koncom vrtáka nerovná dĺžke skrutky, ktorú budete používať. Pritiahnite prídavnú rukoväť.

## PRÍPRAVA VRTÁČKY K PREVÁDZKE

Postupujte nasledovne:

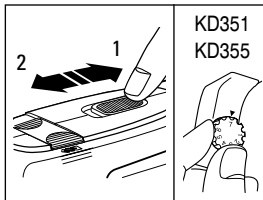

Nasadíte zodpovedajúce príslušenstvo. Nastavte rýchlosť vrtáčky. U dvojrychlostných vrtáčiek nastavte prepínač rýchlosti do

polohy "1" (nižšia rýchlosť) alebo "2" (vyššia rýchlosť), alebo nastavte variabilný prepínač rýchlosti na požadovanú rýchlosť (KD351/KD355). Čím viac sa tlačí spínač, tým rýchlejšie sa otáča vrták. Obecnne platí, že pri používaní väčších vrtákov použijete nižšiu rýchlosť, a naopak.

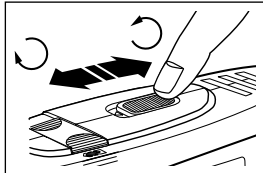

Nastavte prepínač pravého a ľavého chodu do požadovaného smeru otáčania. Nikdy nemeňte nastavenie prepínača na voľbu

vrtania s príklepom alebo bez príklepu, prepínača rýchlosti alebo prepínača pravého a ľavého chodu, ak je vrtáčka v prevádzke.



## POUŽÍVÁNIE VRTAČKY

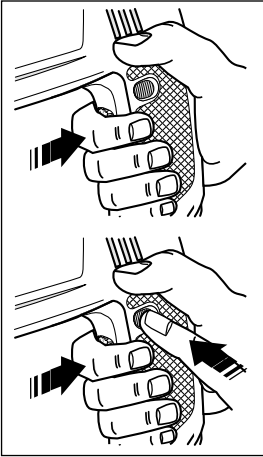



Prístroj zapnite stlačením vypínača. Vrtáčka sa zastaví uvoľnením vypínača. Ak požadujete trvalý chod vrtáčky, stlačte vypínač vrtáčky, a potom stlačte poistku. Pri trvalom chode vypnete vrtáčku opätovným stlačením a uvoľnením vypínača. Nedotýkajte sa skľučovadla, ak je vrtáčka v prevádzke.

## ODPORÚČANIE K PRÁCI

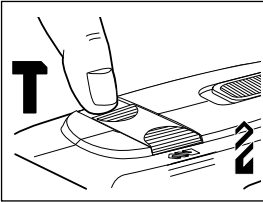
- Nasadte vrtiaci alebo skrutkovací nástavec správnej veľkosti a typu.
- Nastavte zodpovedajúcu rýchlosť.
- Vrtáčku vždy pevne držte za rukoväť a prídavnú rukoväť.
- Držte vrtáčku vždy v pravom uhle k pracovnej ploche.



Na vrtanie do dreva a kovu nastavte prepínač na vrtanie bez príklepu .

Na vrtanie do steny nastavte prepínač na vrtanie s príklepom .

nastavte prepínač na vrtanie bez príklepu .

- Prepínač pravého a ľavého chodu nastavte na správny smer.
- Nemeňte smer otáčania, ak je vrtáčka v prevádzke.
- Po skončení práce vyberte vrták a ľahkým kladivom poklepte z boku na skľučovadlo, aby ste z neho odstránili prach. Predĺžite tým jeho životnosť.

## SCHLADENIE

V prípade, že sa vrtáčka príliš zahreje, nastavte prepínač rýchlosti do najvyššej polohy a nechajte vrtáčku bežať cca 2 minúty naprázdno.

## PREŤAŽENIE

Pri práci s vrtáčkou nepoužívajte nadmernú silu. Príliš veľký tlak môže znížiť rýchlosť vrtáčky a obmedziť jej účinnosť. Vedie to k preťaženiu, ktoré môže spôsobiť poškodenie motora vrtáčky.

## OZNÁMENIE O ZHODE S NORMAMI EÚ

Týmto oznamujeme, že elektrické náradie Black & Decker **KD350RE, KD351RE, KD352, KD353, KD354E, KD355RE, KD355CRE, KD356CRE, KD455CRE** zodpovedá normám **89/392/EEC, 89/336/EEC, EN55014, 73/23/EEC, EN55104, EN50144**  
Lpa (akustický tlak) 100dB (A)  
Lwa (akustický výkon) 113dB (A)  
Stála efektívna hodnota zrýchlenia 8.7m/s<sup>2</sup>

Brian Cooke - technický námestník  
Black & Decker, Spennymoor, County Durham  
DL16 6JG United Kingdom

Firma Black & Decker sa neustále usiluje o zdokonaľovanie tohto výrobku, a preto si vyhradzuje právo zmeniť jeho špecifikácie bez predchádzajúceho upozornenia.

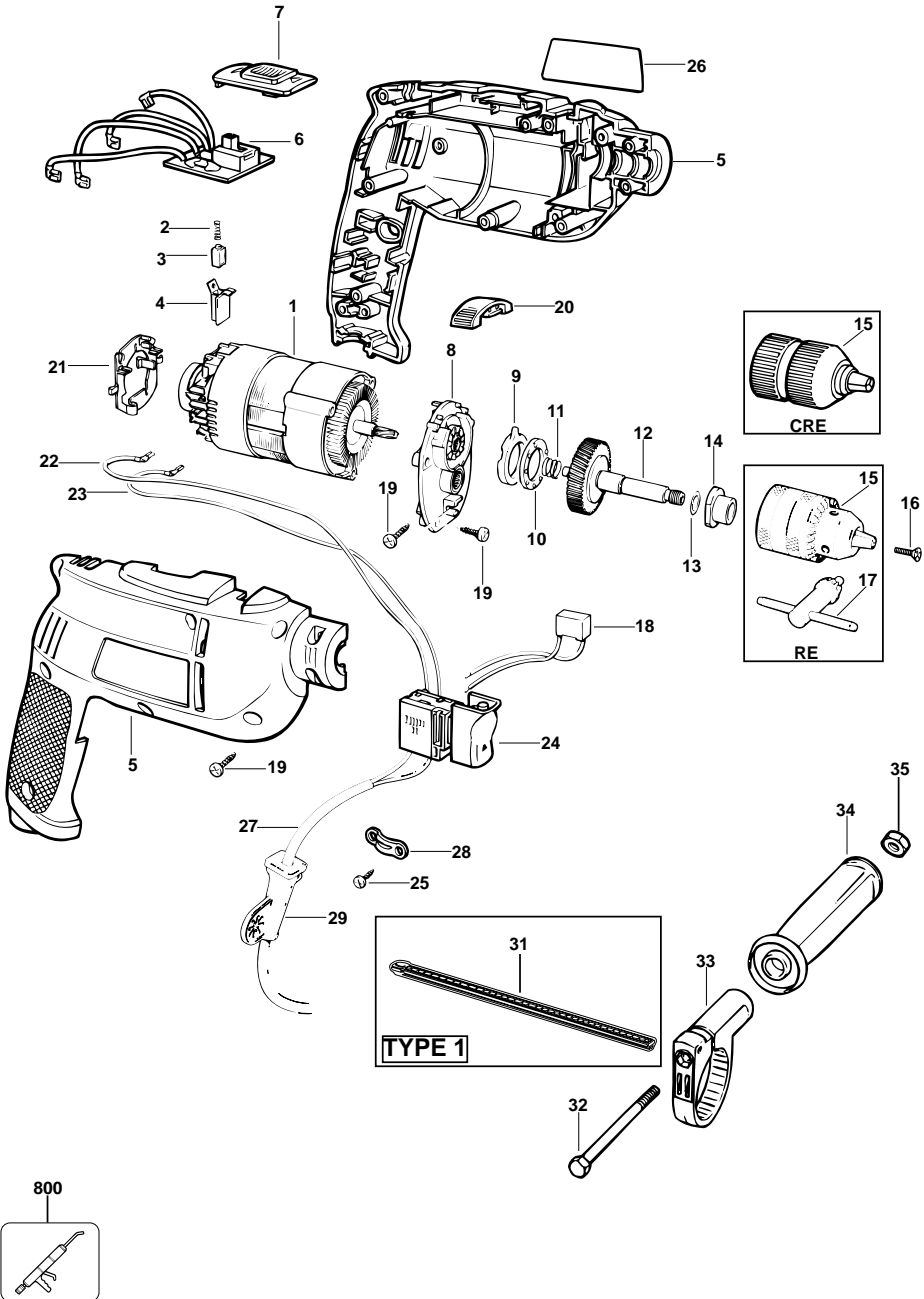



- 
- GB WARRANTY CARD • D GARANTIEKARTE • CZ ZÁRUČNÍ LIST
  - H JÓTÁLLÁSI JEGY • LT GARANTINIS TALONAS • LV GARANTIJAS TALONS
  - PL KARTA GWARANCYJNA • RUS ГАРАНТИЙНЫЙ ТАЛОН • SK ZÁRUČNÝ LIST
- 

24

- GB month • D Monate • CZ měsíců • H hónap • LT mėnesiai
- LV mēneši • PL miesiące • RUS месяца • SK mesiacov

---

GB	Serial No.	Date of sale	Selling stamp/signature
D	Seriennummer	Verkaufsdatum	Stempel/Unterschrift
CZ	Výrobní kód	Datum prodeje	Razítko prodejny/podpis
H	Gyári szám	A vásárlás napja	Pecset helye/aláírás
LT	Serijos numeris	Pardavimo data	Pardavėjo antspaudas/parašas
LV	Sērija numurs	Pārdošanas datums	Pārdevēja zīmogs/paraksts
PL	Numer seryjny	Data sprzedaży	Stempel/podpis
RUS	Серийный номер	Дата продажи	Печать торговой организации/Подпись
SK	Číslo série	Dátum predaja	Pečiatka predajne/podpis

**GB**

Service address - England  
210 Bath Road, Slough  
Berkshire SL1 3YD UK  
Tel.: 01753 511234  
Fax: 01753 551155

**D**

Service-Adresse - Deutschland  
Richard-Klinger-Straße  
65510 Idstein  
Tel.: 06126 210  
Fax: 06126 21601

**CZ**

Adresy servisu  
Band Servis, Klášterského 2  
CZ-14300 Praha 4  
Tel.: 02-4021230  
Fax: 02-4021231

**CZ**

Band Servis  
K. Pasekám 4440  
CZ-76001 Zlín  
Tel.: 067-44898/46841  
Fax: 067-4733

**H**

Márkaszervíz: Rotel Kft.  
1163 Budapest  
(Sashalom) Thököly út 16.  
Tel.: 1-403-2260  
Fax: 1-404-0014

**LT**

Remonto dirbtuvių adresas  
Black & Decker  
Žirmūnų 139a, 2012 Vilnius  
Tel.: 73-7359  
Fax: 73-7473

**LV**

Servisa adrese  
S.I.A. Baltija "4x4", Brīvības 21/3,  
LV - 1050 Rīga  
Tel.: 371-7334098, 7334302, 7334246  
Fax: 371-7334364

**PL**

Adres serwisu centralnego  
ERPATECH, ul. OBOZOWA 61  
01-418 Warszawa  
Tel./fax: 022-363342  
Fax: 022-363352

**RUS**

Адреса сервисных центров  
В.О. "Мосфильм", 129226, г. Москва,  
ул. Сергея Эйзенштейна, дом 8  
ст. метро "ВДНХ"  
тел. (095) 181-61-02

**RUS**

ООО "Северо-Западная  
Сервисная станция"  
199053, г. Санкт - Петербург, В.О.,  
Съездовская линия, дом 29,  
ст. метро "Василеостровская"  
тел. (812) 213-36-47  
факс (812) 327-46-08

**RUS**

UA ЭСКО  
Украина 252039, Киев  
ул. Изюмская, д. 5  
тел. (00380) 44 269 4883

**SK**

Adresa servisu  
Band Service, Paulínska ul. 22  
SK-91701 Trnava  
Tel.: 0805/511063

**GB** Documentation of the warranty repair • **D** Dokumentation der Garantiereparatur  
• **CZ** Dokumentace záruční opravy • **H** A garanciális javítás dokumentálása • **LT** Garantinių  
remontų dokumentacija • **LV** Garantijas remonta dokumentācija • **PL** Przebieg napraw  
gwarancyjna • **RUS** Сведения о гарантийном ремонте • **SK** Záznamy o záručných opravách

GB	No.	Date of receipt for repair	Date of repair	Repair order no.	Defect	Stamp/Signature
D	Nr.	Annahmedatum	Reparaturdatum	Auftragsnummer	Defekt	Stempel/Unterschrift
CZ	Číslo	Datum příjmu	Datum opravy	Číslo zakázky	Závada	Razítko/Podpis
H	Sorszám	Bejelentés időpontja	Javítási időpont	Javítási munkalapszám	Hiba jelleg oka	Pecset/Aláírás
		Jótállás új határideje				
LT	Nr.	Registracijos data	Remonto data	Remonto Nr.	Defektas	Antspaudas/Parašas
LV	N.p.k.	Pienemšanas datums	Remonta datums	Remonta dokumenta numurs	Defekti	Zīmogs/Paraksts
PL	Nr.	Data zgłoszenia	Data naprawy	Nr. zlecenia	Przebieg naprawy	Stempel/Podpis
RUS	№	Дата поступления	Дата выполнения ремонта	Номер заказа	Неисправность	Печать/Подпись
SK	Číslo dodávky	Dátum nahlásenia	Dátum opravy	Číslo objednávky	Popis poruchy	Pečiatka/Podpis