

DEWALT®

509211 - 54 PL

Tłumaczenie oryginalnej instrukcji

DWE4050
DWE4051

Rysunek 1

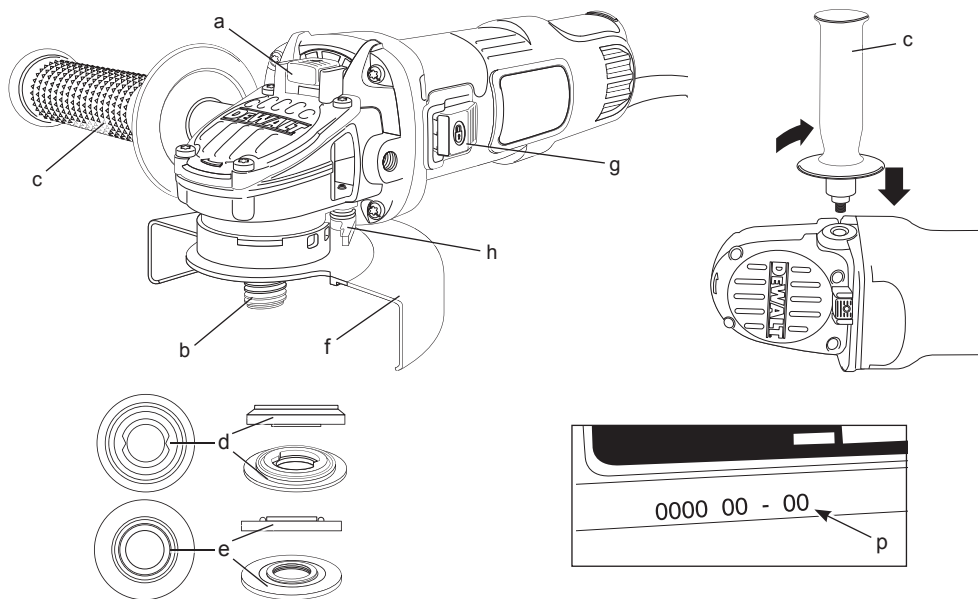

Rysunek 2A

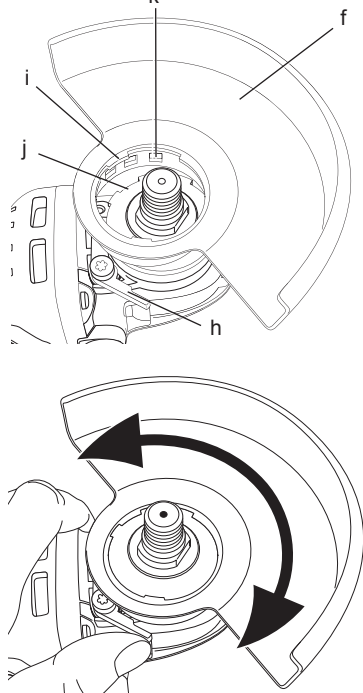

Rysunek 2B

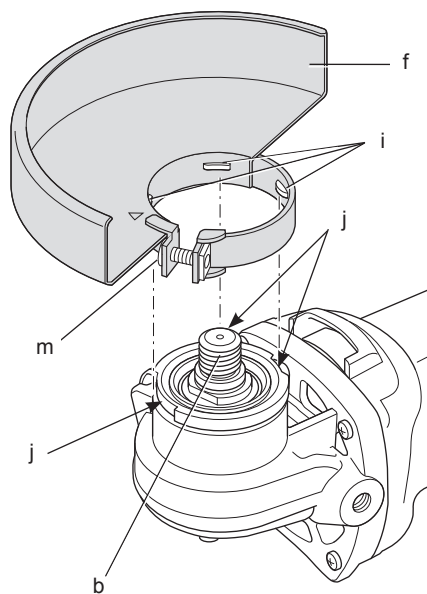

Rysunek 3

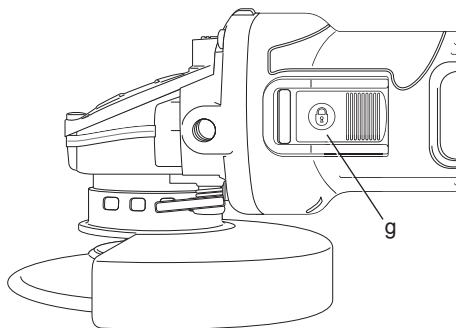

Rysunek 4

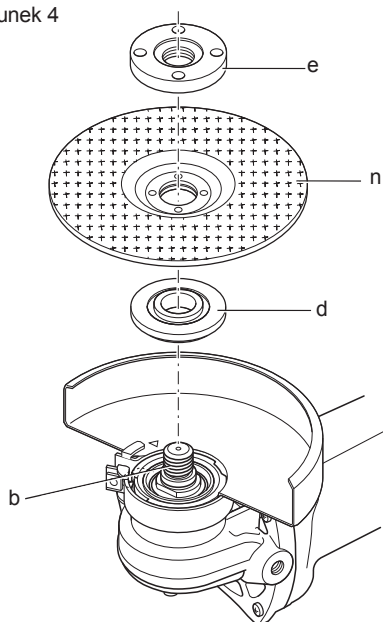

Rysunek 5

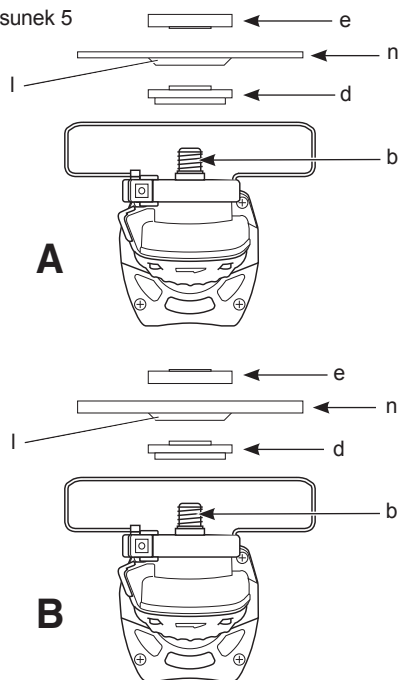

Rysunek 6

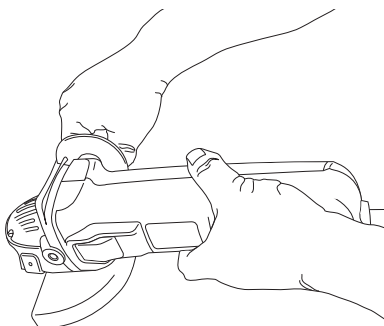

SZLIFIERKA KĄTOWA DWE4050, DWE4051

Serdeczne gratulacje!

Dziękujemy za zakupienie urządzenia DeWALT. Wiele lat doświadczeń, niezwykle staranne wykonanie i ciągłe innowacje sprawiły, że DeWALT stał się prawdziwie niezawodnym partnerem dla wszystkich użytkowników profesjonalnych narzędzi.

Dane techniczne

		DWE4050	DWE4051
Napięcie	V	230	230
Typ		1	1
Pobór mocy	W	800	800
Prędkość obrotowa biegu jałowego	obr/min	11800	11800
Średnica tarczy	mm	115	125
Średnica wrzeciona		M14	M14
Masa	kg	1,8*	1,9*
* Masa łącznie z uchwytem dodatkowym i osłoną			
L_{PA} (poziom ciśnienia akustycznego)	dB(A)	90,5	90,5
K_{PA} (niepewność pomiaru)	dB(A)	3,0	3,0
L_{WA} (poziom mocy akustycznej)	dB(A)	101,3	101,3
K_{WA} (niepewność pomiaru)	dB(A)	3,0	3,0

Poziom całkowity drgań (suma wektorowa trzech składowych kierunkowych) wg EN60745

Wartość emisji a_{H1} przy szlifowaniu powierzchni			
$a_{MAG} =$	m/s ²	9,4	9,4
Dokładność pomiaru K =	m/s ²	1,5	1,5
Wartość emisji a_{H1} przy szlifowaniu piaskowym z tarczą			
$a_{IDS} =$	m/s ²	7,5	7,5
Dokładność pomiaru K =	m/s ²	1,5	1,5
Wartość emisji a_{H1} przy polerowaniu			
$a_{HP} =$	m/s ²	6,6	6,6
Dokładność pomiaru K =	m/s ²	1,5	1,5

Podana całkowita wartość skuteczna przyspieszenia drgań została zmierzona standardową metodą, opisaną w normie EN 60745, i dzięki temu można ją wykorzystywać do porównań z innymi narzędziami oraz do tymczasowej oceny ekspozycji drganiowej.



OSTRZEŻENIE: Podana całkowita wartość skuteczna przyspieszenia drgań dotyczy podstawowego zastosowania narzędzia i może się różnić, gdy jest ono wykorzystywane w inny sposób, z innymi akcesoriami, lub niewłaściwie konserwowane. W takich sytuacjach ekspozycja drganiowa w trakcie całego okresu użytkowania maszyny może być dużo większa.

Przy szacowaniu ekspozycji drganiowej trzeba też uwzględnić, jak długo w danym czasie narzędzie pozostawało wyłączone i jak długo pracowało na biegu jałowym.

Ekspozycja drganiowa w trakcie całego okresu użytkowania maszyny mogłaby się wtedy okazać dużo mniejsza niż przy ciągłym użyciu.

Dla ochrony użytkownika przed skutkami wibracji stosuj dodatkowe środki bezpieczeństwa, jak np. prawidłowa konserwacja narzędzi i akcesoriów, utrzymywanie ciepłych rąk, odpowiednia organizacja pracy.

Minimalne natężenie prądu bezpiecznika:

Elektronarzędzia zasilane prądem 10 A
o napięciu 230 V

Definicje związane z bezpieczeństwem pracy

Poniżej zdefiniowano ważność poszczególnych ostrzeżeń. Prosimy o przeczytanie instrukcji i zwracanie uwagi na te symbole.



NIEBEZPIECZEŃSTWO: Informuje o bezpośrednim niebezpieczeństwie. Nieprzestrzeżenie tej wskazówki grozi doznaniem śmiertelnych lub ciężkich obrażeń ciała.



OSTRZEŻENIE: Informuje o potencjalnie niebezpiecznej sytuacji. Nieprzestrzeżenie tej wskazówki może doprowadzić do śmiertelnych lub ciężkich obrażeń ciała.



UWAGA: Informuje o potencjalnie niebezpiecznej sytuacji. Nieprzestrzeżenie tej wskazówki może doprowadzić do lekkich lub średnich obrażeń ciała.

WSKAZÓWKA: Informuje o działaniu, które wprawdzie nie grozi doznaniem urazu, ale przy zignorowaniu **może doprowadzić do szkód rzeczowych.**



Informuje o niebezpieczeństwie porażenia prądem elektrycznym.



Informuje o niebezpieczeństwie pożaru

Deklaracja zgodności WE

DYREKTYWA MASZYNOWA



DWE4050, DWE4051

DeWALT deklaruje niniejszym, że wyroby nr kat. **DWE4050, DWE4051** opisane w „Danych technicznych” zostały wykonane zgodnie z następującymi wytycznymi i normami:

2006/42/WE, EN 60745-1, EN 60745-2-3.

Wyroby te są zgodne także z dyrektywą 2004/108/WE i 2011/65/UE. Więcej informacji na ten temat można uzyskać pod podanym niżej adresem lub w jednej z naszych filii wymienionych na końcu instrukcji obsługi.

Niżej podpisany jest odpowiedzialny za przygotowanie dokumentacji technicznej i składa tę deklarację w imieniu DEWALT.

Horst Großmann
Wicedyrektor Działu Konstrukcyjnego
DeWALT, Richard-Klinger-Straße 11,
D-65510, Idstein, Niemcy
30.04.2012



OSTRZEŻENIE: By nie narażać się na doznanie urazu, prosimy o przeczytanie tej instrukcji obsługi.

Ogólne przepisy bezpieczeństwa pracy elektronarzędzi



OSTRZEŻENIE! Zapoznaj się ze **wszystkimi zamieszczonymi tutaj wskazówkami.** Nieprzestrzeganie ich może doprowadzić do porażenia prądem elektrycznym, pożaru, a nawet ciężkiego urazu ciała.

PRZECHOWUJ NINIEJSZĄ INSTRUKCJĘ, BY W RAZIE POTRZEBY MÓC Z NIEJ PONOWNIE SKORZYSTAĆ.

Występujące w tekście wyrażenie „elektronarzędzie” oznacza zarówno urządzenie sieciowe (z kablem sieciowym) jak i akumulatorowe (bez kabla sieciowego).

1) BEZPIECZEŃSTWO W OBSZARZE PRACY

- a) **Utrzymuj porządek w miejscu pracy i dobrze je oświetlaj.** Nieporządek i niewystarczające oświetlenie grożą wypadkiem.
- b) **Nie używaj elektronarzędzi w otoczeniu zagrożonym wybuchem, gdzie występują palne pary, gazy lub pyły.** Elektronarzędzia wytwarzają iskry, które mogą spowodować zapalenie się tych substancji.
- c) **Nie dopuszczaj dzieci ani innych osób do miejsca pracy.** Mogą one odwrócić uwagę od wykonywanych czynności, co grozi wypadkiem.

2) BEZPIECZEŃSTWO ELEKTRYCZNE

- a) **Wtyczka kabla elektronarzędzia musi pasować do gniazda sieciowego i w żadnym wypadku nie wolno jej przerabiać.** Gdy elektronarzędzia zawierają uziemienie ochronne, nie używaj żadnych wtyczek adaptacyjnych. Oryginalne wtyczki i pasujące do nich gniazda sieciowe zmniejszają ryzyko porażenia prądem elektrycznym.
- b) **Unikaj dotykania uziemionych elementów, jak na przykład rury, grzejniki, piece i chłodziarki.** Gdy ciało jest uziemione, porażenie prądem elektrycznym jest o wiele niebezpieczniejsze.
- c) **Nie wystawiaj elektronarzędzi na działanie deszczu ani wilgoci.** Przedostanie się wody do wnętrza obudowy grozi porażeniem prądem elektrycznym.
- d) **Ostrożnie obchodź się z kablem.** Nigdy nie używaj go do przenoszenia elektronarzędzia ani do wyjmowania wtyczki z gniazda sieciowego. Chroń kabel przed wysoką temperaturą, olejem, ostrymi krawędziami i ruchomymi elementami. Uszkodzony lub zaplątany kabel może doprowadzić do porażenia prądem elektrycznym.
- e) **Przy pracy na wolnym powietrzu stosuj tylko przeznaczane do tego celu przedłużacze.** Posługiwanie się odpowiednimi przedłużaczami zmniejsza ryzyko porażenia prądem elektrycznym.

- f) **W razie konieczności użycia elektronarzędzia w wilgotnym otoczeniu zabezpiecz obwód zasilania wyłącznikiem ochronnym różnicowo-prądowym.** Zastosowanie takiego wyłącznika zmniejsza ryzyko porażenia prądem elektrycznym.
- 3) BEZPIECZEŃSTWO OSOBISTE**
- a) **Zawsze zachowuj uwagę, koncentruj się na swojej pracy i rozsądnie postępuj z elektronarzędziem. Nie używaj go, gdy jesteś zmęczony lub znajdujesz się pod wpływem narkotyków, alkoholu czy też leków.** Chwila nieuwagi w czasie pracy grozi bardzo poważnymi konsekwencjami.
- b) **Stosuj osobiste wyposażenie ochronne. Zawsze zakładaj okulary ochronne.** Odpowiednie wyposażenie ochronne, jak maska przeciwpyłowa, obuwie na szorstkiej podeszwie, kask ochronny lub nauszki ochronne, zależnie od rodzaju i zastosowania elektronarzędzia zmniejszają ryzyko doznania urazu.
- c) **Unikaj niezamierzonego załączenia. Przed przyłączeniem elektronarzędzia do sieci sprawdź, czy jego wyłącznik jest wyłączony.** Przenoszenie elektronarzędzia z palcem opartym na wyłączniku lub przyłączanie go do sieci przy włączonym wyłączniku zwiększa ryzyko wypadku.
- d) **Przed załączeniem elektronarzędzia sprawdź, czy zostały wyjęte klucze i przyrządy nastawcze.** Klucz pozostawiony w obracającej się części może doprowadzić do urazu ciała.
- e) **Nie pochylaj się za bardzo do przodu! Utrzymuj stabilną postawę, by nie stracić równowagi w jakiejś pozycji roboczej.** Takie postępowanie umożliwi zachowanie lepszej kontroli nad elektronarzędziem w nieoczekiwanych sytuacjach.
- f) **Zakładaj odpowiednią odzież ochronną. Nie noś luźnej odzieży ani biżuterii. Włosy, odzież i rękawice trzymaj z dala od ruchomych elementów.** Luźna odzież, biżuteria lub długie włosy mogą zostać pochwycone przez obracające się części narzędzia.
- g) **Jeżeli producent przewidział urządzenia do odsysania lub gromadzenia pyłu, sprawdź, czy są one przyłączone i prawidłowo zamocowane.** Stosowanie tych urządzeń zmniejsza zagrożenie zdrowia pyłem.
- 4) OBSŁUGA I KONSERWACJA ELEKTRONARZĘDZI**
- a) **Nie przeciążaj elektronarzędzia. Używaj narzędzi odpowiednich do danego przypadku zastosowania.** Najlepszą jakością i osobiste bezpieczeństwo osiągniesz, tylko stosując właściwe narzędzia.
- b) **Nie używaj elektronarzędzia z uszkodzonym wyłącznikiem.** Urządzenie, które nie daje się normalnie załączać lub wyłączać, jest niebezpieczne i trzeba je naprawić.
- c) **Przed rozpoczęciem jakichkolwiek prac nastawczych, przed wymianą akcesoriów lub odłożeniem elektronarzędzia zawsze wyjmij wtyczkę kabla z gniazda sieciowego.** Ten środek ostrożności zmniejsza ryzyko niezamierzonego uruchomienia elektronarzędzia.
- d) **Niepotrzebne w danej chwili elektronarzędzia przechowuj w miejscu niedostępnym dla dzieci. Nie pozwalaj używać elektronarzędzi osobom, które nie są z nimi obeznane lub nie przeczytały niniejszej instrukcji.** Narzędzia w rękach niedoświadczonych osób są niebezpieczne.
- e) **Utrzymuj elektronarzędzia w nienagannym stanie technicznym. Sprawdzaj, czy ruchome elementy obracają się w odpowiednim kierunku, nie są zakleszczone, pęknięte ani tak uszkodzone, że nie zapewniają prawidłowego funkcjonowania urządzenia. Uszkodzone elektronarzędzia przed użyciem napraw. Powodem wielu wypadków jest niewłaściwa konserwacja elektronarzędzi.**
- f) **Ostrz i utrzymuj w czystości swoje narzędzia robocze.** Starannie konserwowane, ostre narzędzia robocze rzadziej się zakleszczają i łatwiej nimi pracować.
- g) **Elektronarzędzi, akcesoriów, narzędzi roboczych itp. używaj zgodnie z tą instrukcją i przeznaczeniem, biorąc pod uwagę warunki i rodzaj wykonywanej pracy.** Wykorzystywanie elektronarzędzi wbrew przeznaczeniu jest niebezpieczne.
- 5) SERWIS**
- a) **Naprawy elektronarzędzi mogą być wykonywane tylko przez uprawnionych specjalistów przy użyciu oryginalnych części zamiennych.** Jest to istotnym warunkiem zapewnienia bezpieczeństwa pracy.

DODATKOWE SPECYFICZNE PRZEPISY BEZPIECZEŃSTWA

Przepisy bezpieczeństwa dla wszystkich rodzajów pracy

- a) **Elektronarzędzie to może być wykorzystywane jako szlifierka kątowa, szlifierka do szlifowania papierem ściernym piaskowym, szcotka drucziana, polerka i przecinarka. Przeczytaj wszystkie wskazówki bezpieczeństwa i instrukcje, a także zapoznaj się z ilustracjami i danymi technicznymi tej maszyny.** Nieprzestrzeganie poniższych wskazówek grozi porażeniem prądem elektrycznym, pożarem i/lub doznaniem ciężkich urazów ciała.
- b) **Nie używaj żadnych akcesoriów, które nie są przeznaczone wyłącznie do tego elektronarzędzia i nie są polecane przez producenta.** Choćby akcesoria te dawały się zamocować, nie gwarantują jednak bezpiecznej pracy.
- c) **Dopuszczalna prędkość obrotowa narzędzi roboczych musi być przynajmniej równa lub większa od maksymalnej prędkości obrotowej podanej na tabliczce znamionowej maszyny.** Narzędzia używane przy prędkości obrotowej większej od dopuszczalnej mogą się rozpaść na kawałki i zostać wyrzucone z dużą siłą.
- d) **Średnica zewnętrzna i grubość narzędzia roboczego musi być dostosowana do możliwości szlifierki.** Przy większych wymiarach producent nie gwarantuje wystarczającej ochrony osobistej i panowania nad maszyną.
- e) **Średnice otworów w tarczach, podkładkach kołnierзовych, talerzach szlifierskich i innych akcesoriach muszą być dostosowane do wrzeciona szlifierki.** Narzędzia robocze o większym otworze centralnym wpadają w silne drgania i mogą spowodować utratę panowania nad maszyną.
- f) **Nie używaj uszkodzonych akcesoriów.** Przed każdym użyciem sprawdź narzędzie robocze, np. tarczę szlifierską, czy nie jest ukruszona lub pęknięta, talerz szlifierski, czy nie jest pęknięty, rozdarty lub nadmiernie zużyty, szcutki drucziane, czy nie mają poluzowanych lub połamanych drutów. Gdyby szlifierka upadła na podłogę, sprawdź, czy sama szlifierka i akcesoria nie uległy uszkodzeniu, a w razie potrzeby wymień je na nowe. Po sprawdzeniu i zamontowaniu narzędzia roboczego na minutę załącz szlifierkę przy maksymalnej prędkości obrotowej biegu jałowego, ale nie stój przy tym w płaszczyźnie obrotu tarczy i uważaj także na inne osoby. W czasie tej próby uszkodzone narzędzie na ogół się rozlatuje.
- g) **Zakładaj osobiste wyposażenie ochronne.** Zależnie od rodzaju zastosowania może to być maska ochronna lub okulary ochronne, a także maska przeciwpyłowa, nauszniki ochronne, rękawice i fartuch roboczy, które są w stanie zatrzymać niewielkie fragmenty ściernicy lub przedmiotu obrabianego. Okulary muszą być w stanie zatrzymać cząstki odrzucane przy różnych pracach. Maska przeciwpyłowa lub sprzęt ochronny dróg oddechowych muszą odfiltrowywać pył wytwarzany przy szlifowaniu. Przy dłużej trwającym, intensywnym hałasie występuje zagrożenie uszkodzenia narządu słuchu.
- h) **Osoby postronne trzymaj w bezpiecznej odległości od obszaru pracy.** W przeciwnym razie także one powinny zakładać osobiste wyposażenie ochronne. Odrzucane kawałki przedmiotu obrabianego lub narzędzia roboczego mogą spowodować urazy ciała nawet osób przebywających w większej odległości.
- i) **Gdy istnieje ryzyko przecięcia ukrytych przewodów elektrycznych lub własnego kabla sieciowego, trzymaj szlifierkę tylko za izolowane powierzchnie.** W razie natrafienia na przewód pod napięciem napięcie to jest podawane na gołe elementy metalowe elektronarzędzia, co grozi porażeniem prądem elektrycznym.
- j) **Pilnuj, by kabel nie znalazł się w zasięgu obracającego się narzędzia roboczego.** Grozi to przecięciem lub wciągnięciem kabla, który może przy tym owinać się o rękę i pociągnąć ją w stronę obracającego się narzędzia.
- k) **Nigdy nie odkładaj szlifierki, dopóki narzędzie robocze całkowicie się nie zatrzyma.** Obracające się narzędzie może zawadzić o powierzchnię, co grozi utratą panowania nad szlifierką.
- l) **Nigdy nie przenoś załączonego elektronarzędzia.** Obracające się narzędzie robocze może pochwycić i wciągnąć odzież, co grozi doznaniem urazu ciała.
- m) **Regularnie czyść szczeliny wentylacyjne elektronarzędzia.** Wentylator chłodzący silnik

wciąga pył do obudowy, a duża ilość proszku metalowego grozi porażeniem prądem.

- n) **Nie używaj elektronarzędzia w pobliżu palnych materiałów.** Takie materiały mogą się zapalić od wylatujących iskier.
- o) **Nie używaj akcesoriów wymagających chłodzenia cieczą.** Woda lub inne ciecze mogą spowodować nawet śmiertelne porażenie prądem elektrycznym.

DODATKOWE PRZEPISY BEZPIECZEŃSTWA DO WSZYSTKICH ZASTOSWAŃ

Przyczyny odrzutów i sposoby ich unikania

Odrzut stanowi gwałtowną reakcję na zakleszczenie lub zahaczenie tarczy szlifierskiej, talerza, szczotki drucianej lub innego narzędzia roboczego. W takim przypadku maszyna w niekontrolowany sposób odskakuje w kierunku przeciwnym do siły wywieranej na przedmiot obrabiany. Kierunek ten zależy od kierunku obrotów tarczy, która może się przy tym rozerwać.

Jeśli tarcza szlifierska zablokuje się lub zahaczy w obrabianym przedmiocie, to kąt tarczy zagłębiony w przedmiocie może zostać w nim przytrzymany i przez to doprowadzić do pęknięcia tarczy lub jej odrzutu. Tarcza szlifierska może poruszać się w stronę lub przeciwnie do operatora w zależności od kierunku obrotu tarczy w punkcie blokady. Może tutaj również dojść do pęknięcia tarczy.

Przeważnie odrzut jest wynikiem niewłaściwego użycia i/lub nieprawidłowej obsługi szlifierki i można mu przeciwdziałać, podejmując odpowiednie, wymienione niżej środki ostrożności.

- a) **Pewnie trzymaj elektronarzędzie obiema rękami i tak balansuj ramionami, by w każdej chwili móc się przeciwstawić sile odrzutu. Zawsze korzystaj z rękolejści bocznej (jeżeli występuje), by móc w pełni kontrolować szlifierkę w trakcie rozruchu.** Przy zachowaniu odpowiednich środków ostrożności łatwo jest panować nad szlifierką i nie dopuszczać do niebezpiecznych sytuacji.
- b) **Nigdy nie przybliżaj rąk do obracającego się narzędzia roboczego, by w razie odrzutu nie narazić się na doznanie poważnego urazu.**
- c) **Przyjmij taką postawę ciała, by ewentualny odrzut nie mógł spowodować zagrożenia.** Szlifierka jest odrzucana w kierunku przeciwnym do siły wywieranej na przedmiot obrabiany.

- d) **Szczególną ostrożność zachowuj przy obróbce narożników, ostrych krawędzi itp. Pilnuj, by narzędzie robocze nie podskakiwało i o nic nie zawadziło.** Narożniki, ostre krawędzie lub wystające elementy mogą spowodować odrzut obracającego się narzędzia roboczego i utratę kontroli nad szlifierką.
- e) **Nigdy nie mocuj pił tarczowych do drewna ani innych użębionych tarczy.** Tarcze takie są częstą przyczyną odrzutów i utraty panowania nad szlifierką.

Specjalne wskazówki bezpieczeństwa pracy przy szlifowaniu i cięciu

- a) **Używaj tylko takich tarcz szlifierskich, które są przeznaczone specjalnie do tego elektronarzędzia, i odpowiednich osłon.** Tarcze nieprzewidziane do tej szlifierki nie mogą być wystarczająco osłonięte i są niebezpieczne.
- b) **Ostona musi być dobrze zamocowana i tak usytuowana, by nieosłonięta część tarczy była jak najbardziej oddalona od użytkownika.** Ostona zabezpiecza przed odłamkami tarczy i przypadkowym z nią kontaktem.
- c) **Tarcze szlifierskie mogą być używane tylko zgodnie z przeznaczeniem. Nie wolno na przykład używać tarcz tnących do szlifowania.** Nacisk na tarczę tnącą może być wywierany tylko w jej płaszczyźnie. Nacisk boczny może spowodować pęknięcie tarczy.
- d) **Używaj tylko nieuszkodzonych podkładek kołnierzowych o odpowiedniej wielkości i kształcie.** Prawidłowe podkładki kołnierzowe wspierają tarczę i zmniejszają ryzyko jej pęknięcia. Podkładki kołnierzowe do tarcz tnących mogą się ewentualnie różnić od podkładek do tarcz szlifierskich.
- e) **Nie używaj zużytych tarcz pochodzących od większych szlifierek.** Tarcze do dużych szlifierek nie nadają się do większych prędkości obrotowych, jakimi odznaczają się mniejsze szlifierki, i mogą się rozpaść.

Dodatkowe wskazówki bezpieczeństwa pracy przy cięciu

- a) **Nie przekrzywaj ani nie wywieraj nadmiernego nacisku na tarczę tnącą. Nie próbuj ciąć zbyt grubych przedmiotów.**

Przeciążenie tarczy zwiększa jej skłonność do wyginania lub zakleszczenia w przepile, a także prawdopodobieństwo odrzutu lub rozerwania tarczy.

- b) **Nie stój w płaszczyźnie obrotu tarczy.** W razie odrzutu w tej pozycji szlifierka może odskoczyć wprost na użytkownika.
- c) **W razie zakleszczenia się tarczy lub przerwania operacji cięcia z jakiegokolwiek innego powodu natychmiast wyłącz szlifierkę i przytrzymaj bez ruchu aż do całkowitego zatrzymania tarczy. Nigdy nie próbuj wyjmować tarczy tnącej z ciętego przedmiotu, gdyż może to doprowadzić do odrzutu. Znajdź przyczynę zakleszczenia i podejmij odpowiednie środki zaradcze.**
- d) **Nie rozpoczynaj ponownie cięcia bezpośrednio w przedmiocie obrabianym. Pozwól tarczy rozprężyć się do maksymalnej prędkości obrotowej i ostrożnie wprowadź ją w rozpoczęty przepił.** Załączenie szlifierki z tarczą zagłębioną w przedmiocie obrabianym może doprowadzić do jej zakleszczenia, wyskoczenia lub odrzutu.
- e) **Wystarczająco podpieraj duże płyty i duże przedmioty obrabiane, by zmniejszyć ryzyko zakleszczenia się tarczy i odrzutu szlifierki.** Duże przedmioty mają tendencję do wyginania się pod ciężarem własnym. Podeprzyj je po obydwu stronach: w pobliżu linii cięcia i krawędzi.
- f) **Szczególną ostrożność zachowuj przy cięciu wgłębnym w ścianach lub innych nieprzejrzystych obszarach.** Natrafienie na rury gazowe lub wodociągowe, przewody elektryczne bądź inne przedmioty grozi odrzutem.

Specjalne wskazówki bezpieczeństwa pracy przy szlifowaniu papierem ściernym piaskowym

- a) **Nie używaj zbyt dużych krążków papieru ściernego, lecz tylko zgodnych ze specyfikacją producenta.** Krążki wystające poza talerz szlifierski mogą spowodować skałeczenia i doprowadzić do zablokowania lub rozerwania krążka bądź odrzutu.

Specjalne wskazówki bezpieczeństwa pracy przy polerowaniu

- a) **Nie używaj postrzępionych krążków szmacianych, a zwłaszcza z poluzowanymi sznurkami mocującymi, które powinny się schować lub skrócić.** Luźne wirujące sznurki mogą pochwycić palce lub zaplątać się w przedmiocie obrabianym.

Specjalne wskazówki bezpieczeństwa pracy przy korzystaniu ze szczotek druczianych

- a) **Pamiętaj, że nawet podczas normalnej pracy szczotka traci druty. By ich nie przeciążyć, nie wywieraj zbyt dużego nacisku na szczotkę.** Odrzucane druty stalowe mogą łatwo przebić cienką odzież i/ lub skórę.
- b) **Gdy przy korzystaniu ze szczotki druczanej używasz osłony, uważaj, by nie zetknęła się ona z drutami.** Wskutek docisku lub oddziaływania sił odśrodkowych średnica szczotki tarczowej lub garnkowej może się zwiększyć.

Dodatkowe wskazówki bezpieczeństwa dla szlifierek

- Osprzęt z gwintem do montażu musi pasować do gwintu wrzeczona szlifierki. W osprzęcie z mocowaniem kołnierza otwór mocujący osprzętu musi być zgodny ze średnicą kołnierza. Osprzęt, który nie pasuje dokładnie do wrzeczona narzędzia obraca się nierówno, ulega drganiom i może prowadzić do utraty kontroli.
- Powierzchnia szlifierska centralnie wypukłych krążków musi być zamontowana pod powierzchnią krawędzi osłony. Nieprawidłowo zamontowany krążek, wystający poprzez powierzchnię krawędzi ochronnej nie będzie odpowiednio chroniony.
- **Nie używaj do tego elektronarzędzia tarcz typ 11.** Zastosowanie nieprawidłowych akcesoriów może prowadzić do obrażeń.
- **Używaj zawsze dodatkowej rękocyści.** Mocuj rękocyści zawsze dokładnie, aby mieć kontrolę na narzędziem.

Pozostałe zagrożenia

Pomimo przestrzegania obowiązujących przepisów bezpieczeństwa i używania urządzeń ochronnych nie da się uniknąć pewnych zagrożeń. Należą do nich m. in.:

- uszkodzenie narządu słuchu
- obrażenia ciała przez odpryskujące cząstki materiału;
- oparzenia gorącymi elementami maszyny i narzędzi roboczych;
- zagrożenie zdrowia przy długotrwałym stosowaniu;
- zagrożenie zdrowia na skutek wdychania pyłu powstającego podczas obróbki niebezpiecznych materiałów.

Oznaczenia na elektronarzędziu

Na elektronarzędziu umieszczono następujące piktogramy:



Przed użyciem przeczytaj instrukcję obsługi.



Zakładaj nauszники ochronne.



Zakładaj okulary ochronne.

UMIEJSCOWIENIE KODU DATY (RYS. 1)

Kod daty (p), który zawiera również rok produkcji, jest wydrukowany na obudowie:

Przykład:

2012 XX XX
Rok produkcji

Zawartość opakowania

Opakowanie zawiera następujące elementy:

- 1 szlifierka kąтова
 - 1 osłona tarczy
 - 1 rękojeść boczna tłumiąca drgania
 - 1 zestaw podkładek kołnierżowych
 - 1 klucz widelkowy
 - 1 instrukcja obsługi
 - 1 rysunek szlifierki w rozłożeniu na części
- Sprawdź, czy szlifierka i jej akcesoria nie uległy uszkodzeniu podczas transportu.
 - Przed użyciem dokładnie przeczytaj instrukcję obsługi.

Opis (rys. 1)



OSTRZEŻENIE: Nigdy nie dokonuj żadnych przeróbek w elektronarzędziu ani jego elementach, by nie narażać się na zniszczenie sprzętu lub doznanie urazu ciała.

- a. Blokada wrzeciona
- b. Wrzeciono
- c. Dodatkowa rękojeść
- d. Podkładka
- e. Nakrętka gwintowana
- f. Osłona tarczy
- g. Wylłącznik
- h. Dźwignia zwalnająca osłonę

ZASTOSOWANIE ZGODNE Z PRZEZNACZENIEM

Wysokowydajne szlifierki kątowe DWE4050 i DWE4051 zostały wyprodukowane w celu profesjonalnego szlifowania, szlifowania piaskowego, polerowania i cięcia.

Używaj **WYŁĄCZNIE** tarcz szlifierskich i talerzy polerskich wypukłych.

NIE UŻYWAJ szlifierek w wilgotnym otoczeniu ani w pobliżu palnych cieczy lub gazów.

Są to elektronarzędzia profesjonalne.

NIE POZWALAJ dzieciom dotykać elektronarzędzi. Osoby niedoświadczone mogą ich używać tylko pod nadzorem.

- Zabrania się używania tego wyrobu przez dzieci i osoby o ograniczonej sprawności fizycznej, czuciowej lub umysłowej. To samo dotyczy osób niedoświadczonych, chyba że znajdują się pod nadzorem odpowiedzialnego za bezpieczeństwo fachowca. Pilnuj dzieci, by nie bawiły się tym elektronarzędziem.

Bezpieczeństwo elektryczne

Silnik elektryczny jest przystosowany do zasilania prądem o tylko jednym napięciu. Dlatego sprawdź, czy lokalne napięcie sieciowe odpowiada wartości podanej na tabliczce znamionowej szlifierki kątovej.



Elektronarzędzie DeWALT jest podwójnie zaizolowane zgodnie z normą EN 60745 i dlatego żyła uziemiająca nie jest potrzebna.

Uszkodzony kabel sieciowy musi być wymieniony na specjalny kabel, który można nabyć w serwisie firmy DeWALT.

Zastosowanie przedłużacza

Używaj przedłużacza tylko wtedy, gdy jest niezbędnie konieczny. Musi on być dopuszczony do eksploatacji i wytrzymać pobór mocy przez elektronarzędzie (patrz: **Dane techniczne**). Zaleca się, by minimalny przekrój żył kabla wynosił 1,5 mm² a jego długość nie przekraczała 30 m.

Gdy korzystasz z bębna, zawsze całkowicie odwijaj z niego kabel.

MONTAŻ I REGULACJA



OSTRZEŻENIE: *By zmniejszyć ryzyko doznania urazu, przed założeniem lub zdjęciem akcesoriów bądź przed wykonaniem regulacji lub naprawy wyłącz elektronarzędzie i wyjmij wtyczkę kabla z gniazda sieciowego. Przed ponownym przyłączeniem szlifierki naciśnij i zwolnij wyłącznik, by upewnić się, że elektronarzędzie jest wyłączone.*

Mocowanie rękojeści bocznej (rys. 1)



OSTRZEŻENIE! *Przed użyciem szlifierki sprawdź, czy rękojeść jest dobrze dokręcona.*

Wkręć rękojeść boczną (c) do oporu w jeden z przewidzianych do tego celu otworów z boku obudowy przekładni. Rękojeść boczna powinna być zawsze używana, aby zachować kontrolę nad urządzeniem.

Osprzęt i dodatkowe narzędzia

Jest bardzo ważne, aby stosować do szlifierki prawidłową osłonę, tarcze polerskie i podkładki.

WSKAZÓWKA: szlifowanie brzegowe można przeprowadzać przy pomocy tarczy typ 27, która w tym celu została skonstruowana i wyprodukowana.



OSTRZEŻENIE: *Zasadniczo można stosować osprzęt, który odpowiada obrotom podanym na tabliczce znamionowej. Tarcze i inne akcesoria, które pracują na wyższych obrotach niż podane, mogą pękać i prowadzić do obrażeń. Osprzęt z gwintem musi posiadać piastę M14. Osprzęt bez gwintu musi posiadać otwór 22mm. W innym przypadku jest on przewidziany do pilarki tarczowej i nie powinien być tutaj stosowany. Używaj tylko osprzętu, który jest wymieniony*

w tabeli na końcu tego tekstu. Dane znamionowe osprzętu muszą być wyższe niż minimalna liczba obrotów na tabliczce znamionowej narzędzia.

Montaż osłony tarczy



OSTRZEŻENIE: *By zmniejszyć ryzyko doznania urazu, przed założeniem lub zdjęciem akcesoriów bądź przed wykonaniem regulacji lub naprawy wyłącz elektronarzędzie i wyjmij wtyczkę kabla z gniazda sieciowego. Przed ponownym przyłączeniem szlifierki naciśnij i zwolnij wyłącznik, by upewnić się, że elektronarzędzie jest wyłączone.*



UWAGA: *Nigdy nie używaj szlifierki bez założonej osłony tarczy.*

Przy wykorzystywaniu szlifierek DWE4050 lub DWE4051 do cięcia metalu lub muru MUSI być założona osłona typu 1, którą można zakupić u dilerów DEWALT.

WSKAZÓWKA: Patrz **Przegląd tarcz szlifierskich i tnących** na końcu tego podręcznika. Przedstawiono w nim wiele różnych akcesoriów, które można wykorzystywać z tymi szlifierkami.

ZAKŁADANIE I ZDEJMOWANIE (TYP 27) OSŁONY ONE-TOUCH (RYS.2A).

WSKAZÓWKA: jeżeli maszyna została dostarczona z bezkluczykową osłoną One-Touch, upewnij się że śruba, dźwignia i sprężyna są prawidłowo założone, zanim osłona zostanie zamontowana.

1. Naciśnij dźwignię zwalnającą osłonę (h).
2. Pozostaw dźwignię otwartą i zgraj występy (i) na osłonie ze szczelinami obudowy przekładni (j).
3. W dalszym ciągu pozostaw dźwignię osłony otwartą, naciśnij osłonę na dół, aż występy zaskoczą i wkręć je we wpusty na piaście obudowy przekładni. Uwolnij dźwignię osłony.
4. Przekręć osłonę zgodnie z ruchem wskazówek zegara do pozycji wymaganej w pracy, przy czym wrzeczono wskazuje użytkownika. Korpus osłony powinien zajmować pozycję pomiędzy wrzeczionem a użytkownikiem tak, aby użytkownik był maksymalnie chroniony.
5. W celu prostego ustawienia można osłonę przekręcić zgodnie z ruchem wskazówek zegara.

WSKAZÓWKA: Dźwignia zwalnająca osłonę powinna zatrzasnąć w jeden z otworów (k)

na kołnierzu osłony. Poprzez to osłona jest pewnie zamocowana. Osłonę można ustawić w odwrotnym kierunku poprzez naciśnięcie dźwigni zwalnającej.

6. Aby zdjąć osłonę postępuj zgodnie z punktami 1-3 w odwrotnej kolejności.

OSŁONA ZE ŚRUBĄ MOCUJĄCĄ (RYS.2B)

1. Ułóż szlifierkę kątową na stole wrzecionem (b) do góry.
2. Występy (i) zgraj z wycięciami (j).
3. Naciśnij osłonę (f) do dołu i obróć ją do żądanej pozycji.
4. Dokręć mocno śrubę (m).
5. By zdjąć osłonę zwolnij śrubę.



UWAGA: Nigdy nie używaj szlifierki, gdy osłona tarczy nie daje się dobrze zamocować. By nie narażać się na doznanie urazu ciała, oddaj szlifierkę i osłonę do punktu serwisowego w celu naprawy lub wymiany osłony.

MOCOWANIE ZAMKNIĘTEJ OSŁONY (TYP 1)



OSTRZEŻENIE: Zanim rozpocznie montaż osłony typ 1 to śruba One-Touch osłony, dźwignia oraz sprężyna powinny być usunięte. Wyjęte części muszą być przechowywane i przy zastosowaniu osłony One-Touch ponownie zamontowane. Notatki o pozycji tych części są przy następnym montażu pomocne.

1. Otwórz blokadę osłony. Zgraj występy (i) na osłonie ze szczelinami obudowy przekładni (j).
2. Naciśnij osłonę na dół, aż występy zaskoczą i wkręć je we wpusty na piaście obudowy przekładni.
3. Skręć osłonę do pozycji wymaganej w pracy. Korpus osłony powinien zajmować pozycję pomiędzy wrzecionem a użytkownikiem tak, aby użytkownik był maksymalnie chroniony.
4. Zamknij blokadę osłony, aby zabezpieczyć obudowę przekładni. Nie powinno być możliwe przekręcenie ręką osłony, jeśli blokada jest zamknięta. Jeśli przekręcenie jest możliwe, dokręć mocno wkręt, przy czym dźwignia zaciskowa jest zamknięta. Nie obsługuj maszyny, jeśli osłona jest ruchoma lub dźwignia zaciskowa otwarta.
5. Aby osłonę zdjąć otwórz blokadę i przekręć ją tak, aby strzałki leżały w jednej linii i pociągnij osłonę do góry.

WSKAZÓWKA: jeśli zamknięta osłona po jakimś czasie jest ruchoma, dociągnij mocno śrubę

nastawczą, przy czym dźwignia mocująca jest zamknięta.

WSKAZÓWKA: nie zaciskaj wkrętu mocno, gdy dźwignia mocująca jest otwarta. Może powstać niewidoczne uszkodzenie osłony lub piasty montażowej.



UWAGA: Nigdy nie używaj szlifierki, gdy osłona tarczy nie daje się dobrze zamocować wkrętem. By nie narażać się na doznanie urazu, oddaj szlifierkę i osłonę do punktu serwisowego w celu naprawy lub wymiany osłony.

Wymiana tarcz szlifierskich lub tnących (rys. rys. 1, 4, 5)



OSTRZEŻENIE: Nigdy nie używaj uszkodzonych tarcz.

1. Tak ułóż szlifierkę na stole, by osłona tarczy znalazła się na górze.
2. Prawidłowo załóż wewnętrzną podkładkę kołnierzową (d) na wrzeciono (b) (rys. 4).
3. Załóż tarczę (n) na podkładkę kołnierzową (d). Gdy tarcza zawiera środkową wypukłość (l), musi ona być zwrócona w stronę podkładki kołnierzowej (d).
4. Nakręć zewnętrzną nakrętkę mocującą (e) na wrzeciono (b) (rys. 5):
 - a. przy zakładaniu tarczy szlifierskiej odsadzenie nakrętki mocującej (e) musi być zwrócone w stronę tarczy (rys. 5A);
 - b. przy zakładaniu tarczy tnącej odsadzenie nakrętki mocującej (e) musi być zwrócone na zewnątrz (rys. 5B).
5. Naciśnij przycisk blokady wrzeciona (a) i obróć wrzeciono (b) aż do zablokowania.
6. Dostarczonym kluczem widełkowym dokręć nakrętkę mocującą (e).
7. Zwolnij przycisk blokady wrzeciona.
8. By zdjąć tarczę, kluczem widełkowym odkręć nakrętkę mocującą (e).

WSKAZÓWKA: szlifowanie krawędziowe może być wykonane tarczą typ 27, która do tego celu została skonstruowana i przeznaczona. Tarcza o grubości 6 mm jest przeznaczona do szlifowania powierzchni, podczas gdy tarcze 3 mm do szlifowania krawędziowego. Cięcia mogą być dokonane tarczą typ1 i osłoną typ 1.

Zakładanie szczotek drucianych i szczotek drucianych tarczowych

Szczotki druciane garnkowe lub szczotki druciane tarczowe są przykręcane bezpośrednio na wrzeciono bez użycia podkładek. Używaj tylko szczotek garnkowych lub tarczowych z piastą z gwintem M14. W przypadku stosowania szczotek drucianych niezbędna jest osłona typ 27.



UWAGA: przy obchodzeniu się ze szczotkami drucianymi zakładaj rękawice ochronne. Szczotki mogą być ostre.



UWAGA: szczotki tarczowe lub szczotki garnkowe nie powinny podczas montażu lub pracy dotykać osłony. Może wystąpić niezauważalne uszkodzenie osprzętu, poprzez które mogą odłamać się druty lub tarcza lub garnek.

1. Przykręć tarczę ręcznie na wrzeciono.
2. Przyciśnij przycisk blokady wrzeciona i przykręć mocno tarczę przy pomocy klucza do piasty szczotki tarczowej lub garnkowej.
3. W celu odłączenia tarczy przeprowadź w/w postępowanie w odwrotnej kolejności.

WSKAZÓWKA: jeśli piasta tarczy nie jest mocno osadzona, zanim urządzenie zostanie wyłączone, może to doprowadzić do uszkodzenia urządzenia lub tarczy.

Wymian talerza polerującego/ tarczy szlifierskiej piaskowej

1. Tak ułóż szlifierkę na stole, by osłona tarczy znalazła się na górze.
2. Zdejmij tylną podkładkę (d)
3. Załóż talerz polerski gumowany prawidłowo na wrzeciono (b)
4. Załóż tarczę szlifierską piaskową na krążek gumowany.
5. Przykręć nakrętkę mocującą (e) na wrzeciono. Osadzenie nakrętki mocującej (h) musi być zwrócone na talerz gumowany.
6. Naciśnij przycisk blokady wrzeciona (a) i obróć wrzeciono (b) aż do zablokowania.
7. Dostarczonym kluczem widelkowym dokręć nakrętkę mocującą (e).
8. Zwolnij przycisk blokady wrzeciona.

9. By zdjąć tarczę, kluczem widelkowym odkręć nakrętkę mocującą (e).

Montaż szczotki drucianej garnkowej

Szczotkę drucianą garnkową nakręć bezpośrednio na wrzeciono bez użycia podkładki kołnierkowej i nakrętki mocującej.

Przed rozpoczęciem pracy:

- Załóż odpowiednią osłonę i tarczę szlifierską lub tnącą. Nie używaj nadmiernie zużytych tarcz.
- Upewnij się, czy wewnętrzna podkładka kołnierkowa i zewnętrzna nakrętka mocująca są prawidłowo osadzone.
- Sprawdź, czy tarcza szlifierska lub tnąca obraca się w kierunku strzałek na osłonie i szlifierce.

ZASTOSOWANIE

Instrukcja obsługi



OSTRZEŻENIE: Zawsze przestrzegaj wskazówek dotyczących bezpieczeństwa i obowiązujących przepisów.



OSTRZEŻENIE: By zmniejszyć ryzyko doznania urazu, przed założeniem lub zdjęciem akcesoriów bądź przed wykonaniem regulacji lub naprawy wyłącz elektronarzędzie i wyjmij wtyczkę kabla z gniazda sieciowego. Przed ponownym przyłączeniem szlifierki naciśnij i zwolnij wyłącznik, by upewnić się, że elektronarzędzie jest wyłączone.



OSTRZEŻENIE:

- Sprawdź, czy wszystkie materiały przeznaczone do szlifowania lub cięcia są dobrze zamocowane.
- Zabezpiecz i umocuj przedmiot obrabiany. Zabezpiecz przedmiot obrabiany w urządzeniu przytrzymującym lub imadle na stabilnym podłożu. Przedmiot obrabiany musi być mocno ułożony i zabezpieczony, aby nie poruszał się i pozwolił utrzymać kontrolę.
- Tylko lekko naciskaj na szlifierkę. Nie wywieraj bocznego nacisku na tarczę.
- Unikaj przeciążania elektronarzędzia. Gdyby szlifierka za bardzo się

nagrzała, pozostaw ją załączoną przez kilka minut na biegu jałowym.

Utrzymywanie prawidłowej pozycji rąk (rys. 1)



OSTRZEŻENIE: By zmniejszyć ryzyko doznania poważnego urazu, **ZAWSZE** prawidłowo utrzymuj elektronarzędzie, tak jak pokazano na rysunku.



OSTRZEŻENIE: By zmniejszyć ryzyko doznania poważnego urazu, **ZAWSZE** mocno utrzymuj elektronarzędzie, by w razie potrzeby móc zawczasu odpowiednio zareagować w nagłej sytuacji.

Zaleca się jedną ręką trzymać rękojeść boczną (c), a drugą - za obudowę szlifierki, tak jak pokazano na rysunku 1.

Wyłącznik



UWAGA: trzymaj mocno dodatkową rękojeść i korpus szlifierki, aby nie utracić kontroli nad urządzeniem podczas startu i pracy, aż tarcza lub osprzęt zakończy obroty. Upewnij się, że tarcza zatrzymała się zanim odłożysz urządzenie.

WSKAZÓWKA: aby uniknąć nieoczekiwanego poruszenia urządzenia, nie włączaj go i wyłączaj pod obciążeniem. Pozwól urządzeniu przyspieszyć do pełnej prędkości obrotowej, zanim chwycisz za przedmiot obrabiany. Podnieś urządzenie z powierzchni, zanim je wyłączysz. Zatrzymaj urządzenie, zanim je odłożysz.

WYŁĄCZNIK PRZESUWNY (RYS.3)



OSTRZEŻENIE: zanim podłączysz urządzenie do zasilania upewnij się, że wyłącznik jest w pozycji wyłączzonej, poprzez naciśnięcie tylnej części wyłącznika i zwolnienie go. Upewnij się jak opisano powyżej, że wyłącznik jest w pozycji wyłączzonej, jeśli zasilanie zostało przerwane, np. poprzez aktywację bezpiecznika, omyłkowe wysunięcie z gniazdka lub przerwę w dostawie prądu. Urządzenie wystartuje nieoczekiwanie, jeśli wyłącznik jest zablokowany, podczas gdy zasilanie jest podłączone.

Aby urządzenie załączyć przesunąć wyłącznik przesuwany (g) w kierunku przodu urządzenia. Aby wyłączyć narzędzie zwolnij wyłącznik. Do trybu pracy ciągłej

przesuń wyłącznik w kierunku przodu urządzenia i wciśnij przednią część wyłącznika do środka. By wyłączyć szlifierkę z trybu pracy ciągłej, naciśnij tylną część wyłącznika i zwolnij go.

Blokada wrzeciona (rys. 1)

Blokada wrzeciona (a) zapobiega obracaniu się wrzeciona podczas wymiany tarczy. Przycisk blokady wrzeciona wolno naciskać tylko przy wyłączonej i odłączonej od sieci szlifierce oraz całkowicie zatrzymanej tarczy.

WSKAZÓWKA: By nie uszkodzić szlifierki, nigdy nie naciskaj przycisku blokady wrzeciona podczas pracy. Mogłoby to doprowadzić do uszkodzenia elektronarzędzia i odkręcenia narzędzia roboczego, co grozi doznaniem urazu.

By zablokować wrzeciono, wciśnij przycisk blokady i obróć wrzeciono do oporu.

Obróbka metalu

Przy obróbce metalu stosuj wyłącznik ochronny różnicowo-prądowy, by zminimalizować ryzyko porażenia prądem elektrycznym, które stwarza pył metalowy.

W razie zadziałania wyłącznika różnicowo-prądowego oddaj szlifierkę do autoryzowanego warsztatu naprawczego DeWALT.



OSTRZEŻENIE: W ekstremalnych warunkach pracy przy obróbce metalu istnieje niebezpieczeństwo gromadzenia się przewodzącego pyłu we wnętrzu obudowy maszyny. Może on doprowadzić do naruszenia izolacji ochronnej, co grozi porażeniem prądem elektrycznym.

By nie dopuścić do gromadzenia się pyłu metalowego we wnętrzu maszyny, zalecamy codziennie czyścić szczeliny wentylacyjne. Patrz punkt **Konserwacja**.

Zastosowanie tarcz ściernych lamelowych



OSTRZEŻENIE: Wydzielanie się pyłu metalowego. Intensywne użytkowanie tarcz ściernych lamelowych do obróbki metalu zwiększa niebezpieczeństwo porażenia prądem elektrycznym. By zmniejszyć to zagrożenie, stosuj wyłącznik ochronny różnicowo-prądowy i codziennie czyść szczeliny wentylacyjne, przedmuchiując je

sprężonym powietrzem zgodnie z instrukcją konserwacji.

KONSERWACJA

Szlifierka kątowa firmy DeWALT odznacza się dużą trwałością użytkową i prawie nie wymaga konserwacji. Jednak warunkiem ciągłej, bezawaryjnej pracy jest jej regularne czyszczenie.



OSTRZEŻENIE: By zmniejszyć ryzyko doznania urazu, przed założeniem lub zdjęciem akcesoriów bądź przed wykonaniem regulacji lub naprawy wyłącz elektronarzędzie i wyjmij wtyczkę kabla z gniazda sieciowego. Przed ponownym przyłączeniem szlifierki naciśnij i zwolnij wyłącznik, by upewnić się, że elektronarzędzie jest wyłączone.

Samowylączające szczotki węglowe

W razie prawie całkowitego zużycia szczotek węglowych następuje automatyczne wyłączenie silnika. Szlifierkę należy wtedy usprawnić, ale nie przewidziano wymiany szczotek węglowych przez użytkownika. Oddaj elektronarzędzie do autoryzowanego warsztatu serwisowego DEWALT.



Smarowanie

Elektronarzędzie nie wymaga żadnego dodatkowego smarowania.



Czyszczenie



OSTRZEŻENIE: Gdyby w szczelinach wentylacyjnych zgromadził się brud, wydmuchaj go suchym, sprężonym powietrzem. Załóż przy tym okulary ochronne i odpowiednią maskę przeciwpyłową.



OSTRZEŻENIE: Do czyszczenia plastikowych elementów narzędzia nie używaj żadnych rozpuszczalników ani innych agresywnych chemikaliów, które mogą osłabić materiał. Najlepsza do tego celu jest szmata zwilżona łagodnym roztworem mydłanym. Uważaj, by do wnętrza obudowy nie

dotarła się jakaś ciecz i żadnej części narzędzia nie zanurzaj w wodzie.

Dostępne akcesoria



OSTRZEŻENIE: Ponieważ akcesoria innych producentów nie zostały przetestowane przez firmę DeWALT pod względem przydatności do tego narzędzia, ich użycie może być niebezpieczne. By nie narażać się na doznanie urazu ciała, stosuj wyłącznie oryginalne wyposażenie dodatkowe.

By uzyskać więcej informacji na temat właściwych akcesoriów, zwróć się do swojego diler.

Ochrona środowiska



Selektywna zbiórka odpadów. Wyrobu tego nie wolno wyrzucać do normalnych śmieci z gospodarstw domowych.



Gdy pewnego dnia poczujesz się zmuszony zastąpić wyrób DeWALT nowym sprzętem lub nie będziesz go już potrzebować, nie wyrzucaj go do śmieci z gospodarstw domowych, a jedynie oddaj do specjalistycznego zakładu utylizacji odpadów.













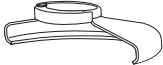

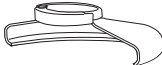

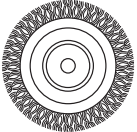

Dzięki selektywnej zbiórce zużytych wyrobów i opakowań niektóre materiały mogą być odzyskane i ponownie wykorzystane. W ten sposób chroni się środowisko naturalne i zmniejsza popyt na surowce.

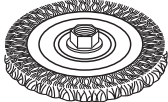
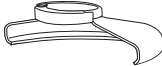
Stosuj się do lokalnych przepisów, jeżeli wymagają one oddawania zużytych elektrycznych urządzeń powszechnego użytku do specjalnych punktów zbiorczych lub zobowiązują sprzedawców do przyjmowania ich przy zakupie nowego wyrobu.



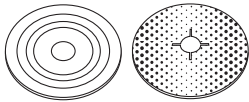
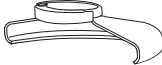



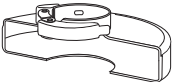

DeWALT chętnie przyjmuje stare, wyprodukowane przez siebie urządzenia i utylizuje je zgodnie z obowiązującymi przepisami. By skorzystać z tej usługi, oddaj zużyty sprzęt do autoryzowanego warsztatu naprawczego, który prowadzi zbiórkę w naszym imieniu.

Informację o najbliższym autoryzowanym punkcie serwisowym otrzymasz w miejscowym przedstawicielstwie handlowym DeWALT, którego adres został zamieszczony w części końcowej tej instrukcji. Alternatywna lista autoryzowanych punktów serwisowych oraz wyczerpująca informacja o obsłudze klienta znajduje się również pod adresem internetowym: www.2helpU.com.

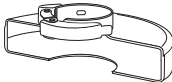
PRZEGLĄD AKCESORIÓW DO SZLIFIEREK KĄTOWYCH

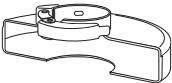
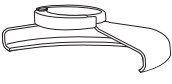
Typ osłony	Narzędzie robocze	Opis	Sposób mocowania
 OSŁONA TYP 27		Tarcza szlifierska wypukła	 Osłona typ 27
		Tarcza ścierna lamelowa	 Podkładka kołnierзова  Tarcza wypukła typ 27
		Szczotka drucziana tarczowa	 Nakrętka mocująca
		Szczotka drucziana tarczowa z otworem gwintowanym	 Osłona typ 27  Szczotka drucziana tarczowa
		Szczotka drucziana garkowa z otworem gwintowanym	 Osłona typ 27  Szczotka drucziana
		Talerz polerski/papier ścierny piaskowy	 Osłona typ 27  Gumowy talerz polerski  Krążek papieru ściernego piaskowego  Nakrętka mocująca

PRZEGLĄD AKCESORIÓW DO SZLIFIEREK KĄTOWYCH

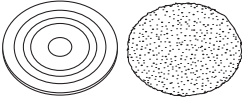
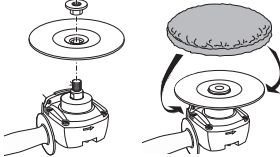
<i>Typ osłony</i>	<i>Narzędzie robocze</i>	<i>Opis</i>	<i>Sposób mocowania</i>
 OSŁONA TYP 1		Tarcza do cięcia muru	 Osłona typ 1
		Tarcza do cięcia metalu	 Podkładka kołnierзова
 OSŁONA TYP 1 OR  OSŁONA TYP 27		Tarcza tnąca diamentowa	 Tarcza tnąca  Nakrętka mocująca
BEZ OSŁONY		Krażek szmaciany do polerowania	

DEWALT

WARUNKI GWARANCJI:

Produkty marki DEWALT reprezentują bardzo wysoką jakość, dlatego oferujemy dla nich korzystne warunki gwarancyjne. Niniejsze warunki gwarancji nie pomniejszają praw klienta wynikających z polskich regulacji ustawowych lecz są ich uzupełnieniem. Gwarancja jest ważna na terenie Rzeczypospolitej Polskiej.

DEWALT gwarantuje sprawne działanie produktu w przypadku postępowania zgodnego z warunkami techniczno-eksploatacyjnymi opisanymi w instrukcji obsługi.

Niniejszą gwarancją nie jest objęte dodatkowe wyposażenie, jeżeli nie została do niego dołączona oddzielna karta gwarancyjna oraz elementy wyrobu podlegające naturalnemu zużyciu.

1. Niniejszą gwarancją objęte są usterki produktu spowodowane wadami produkcyjnymi i wadami materiałowymi.
2. Niniejsza gwarancja jest ważna po przedstawieniu przez Klienta w Centralnym Serwisie Gwarancyjnym reklamowanego produktu oraz łącznie:
 - a) poprawnie wypełnionej karty gwarancyjnej;
 - b) ważnego paragonu zakupu z datą sprzedaży taką, jak w karcie gwarancyjnej lub kopii faktury.
3. Gwarancja obejmuje bezpłatną naprawę urządzenia (wraz z bezpłatną wymianą uszkodzonych części) w okresie 12 miesięcy od daty zakupu.
4. Produkt reklamowany musi być:
 - a) dostarczony bezpośrednio do Centralnego Serwisu Gwarancyjnego wraz z poprawnie wypełnioną Kartą Gwarancyjną i ważnym paragonem zakupu (lub kopią faktury) oraz szczegółowym opisem uszkodzenia, lub
 - b) przesłany do Centralnego Serwisu Gwarancyjnego za pośrednictwem punktu sprzedaży wraz z dokumentami wymienionymi powyżej.
5. Koszty wysyłki do Centralnego Serwisu Gwarancyjnego ponosi Serwis. Wszelkie koszty związane z zapewnieniem bezpiecznego opakowania, ubezpieczeniem i innym ryzykiem ponosi Klient. W przypadku odrzucenia roszczenia gwarancyjnego, produkt jest odsyłany do miejsca nadania na koszt adresata.
6. Usterki ujawnione w okresie gwarancji będą usunięte przez Centralny Serwis Gwarancyjny w terminie:
 - a) 14 dni roboczych od daty przyjęcia produktu przez Centralny Serwis Gwarancyjny;

- b) termin usunięcia wady (punkt 6a) może być wydłużony o czas niezbędny do importu niezbędnych części zamiennych.
7. Klient otrzyma nowy sprzęt, jeżeli:
 - a) Centralny Serwis Gwarancyjny stwierdzi na piśmie, że usunięcie wady jest niemożliwe;
 - b) produkt nie podlega naprawie, tylko wymianie bez dokonywania naprawy.
 8. O ile taki sam produkt jest nieosiągalny, może być wydany nowy produkt o nie gorszych parametrach.
 9. Decyzja Centralnego Serwisu Gwarancyjnego odnośnie zasadności zgłaszanych usterek jest decyzją ostateczną.
 10. Gwarancją nie są objęte:
 - a) wadliwe działanie lub uszkodzenia spowodowane niewłaściwym użytkowaniem lub używaniem produktu niezgodnie z przeznaczeniem, instrukcją obsługi lub przepisami bezpieczeństwa;
 - b) wadliwe działanie lub uszkodzenia spowodowane przeciążaniem narzędzia, które prowadzi do uszkodzeń silnika, przekładni lub innych elementów a także stosowaniem osprzętu innego niż zalecany przez DEWALT;
 - c) mechaniczne uszkodzenia produktu i wywołane nimi wady;
 - d) wadliwe działanie lub uszkodzenia na skutek działania pożaru, powodzi, czy też innych klęsk żywiołowych, nieprzewidzianych wypadków, korozji, normalnego zużycia w eksploatacji czy też innych czynników zewnętrznych;
 - e) produkty, w których naruszone zostały plomby gwarancyjne lub, które były naprawiane poza Centralnym Serwisem Gwarancyjnym lub były przerabiane w jakikolwiek sposób;
 - f) osprzęt eksploatacyjny dołączony do urządzenia oraz elementy ulegające naturalnemu zużyciu.
 11. Centralny Serwis Gwarancyjny, firmy handlowe, które sprzedały produkt, nie udzielają upoważnień ani gwarancji innych niż określone w karcie gwarancyjnej. W szczególności nie obejmują prawa klienta do domagania się zwrotu utraconych zysków w związku z uszkodzeniem produktu.
 12. Gwarancja nie wyłącza, nie ogranicza ani nie zawiesza uprawnień kupującego wynikających z niezgodności towaru z umową.

Centralny Serwis Gwarancyjny ERPATECH
ul. Bakaliowa 26, 05-080 Mościska
tel.: (22) 862-08-08, (22) 431-05-05
faks: (22) 862-08-09

CZ ZÁRUČNÍ LIST

PL KARTA GWARANCYJNA

H JÓTÁLLÁSI JEGY

SK ZÁRUČNÝ LIST

DEWALT[®]

CZ měsíců
H hónap

12

PL miesięcy
SK mesiacov

CZ	Výrobní kód	Datum prodeje	Razítko prodejny Podpis
H	Gyári szám	A vásárlás napja	Pecsét helye Aláírás
PL	Numer seryjny	Data sprzedaży	Stempel Podpis
SK	Číslo série	Dátum predaja	Pečiatka predajne Podpis

(CZ)

Adresy servisu
Band Servis
Klásterského 2
CZ-140 00 Praha 4
Tel.: 00420 244 403 247
Fax: 00420 241 770 167

Band Servis
K Pasekám 4440
CZ-76001 Zlín
Tel.: 00420 577 008 550,1
Fax: 00420 577 008 559
<http://www.bandservis.cz>

(H)

Black & Decker Központi
Garanciális-és Márkaszerviz
1163 Budapest
(Sashalom) Thököly út 17.
Tel.: 403-2260
Fax: 404-0014
www.rotelkft.hu

(PL)

Adres serwisu centralnego
ERPATECH
ul. Bakaliowa 26
05-080 Mościska
Tel.: 022-8620808
Fax: 022-8620809

(SK)

Adresa servisu
Band Servis
Paulínska ul. 22
SK-91701 Trnava
Tel.: 00421 335 511 063
Fax: 00421 335 512 624

(CZ) Dokumentace záruční opravy

(PL) Przebieg napraw gwarancyjnych

(H) A garanciális javítás dokumentálása

(SK) Záznamy o záručných opravách

CZ	Číslo	Datum příjmu	Datum zakázky	Číslo zakázky	Závada	Razítko Podpis
H	Sorszám	Bejelentés időpontja	Javítási időpont	Javítási munkalapszám	Hiba jelleg oka	Pecsét Aláírás
	Jótállás új határideje					
PL	Nr.	Data zgłoszenia	Data naprawy	Nr. zlecenia	Przebieg naprawy	Stempel Podpis
SK	Číslo dodávky	Dátum nahlásenia	Dátum opravy	Číslo objednávky	Popis poruchy	Pečiatka Podpis