DEWALT®

XR LI-ION

www.DEWALT.com

DCFS950

English (original instructions)	4
--	---

Русский (<i>перевод с оригинала инструкции</i>)	18
---	----

Українська (<i>переклад з оригінальної інструкції</i>)	39
--	----

Fig. A

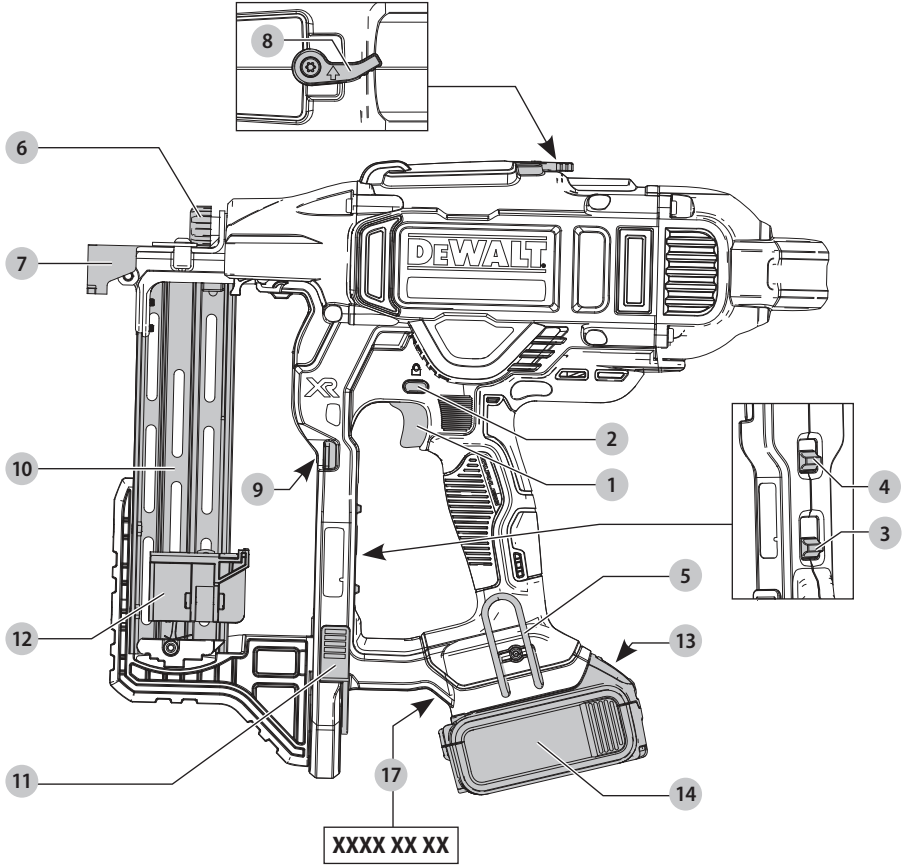

Fig. B

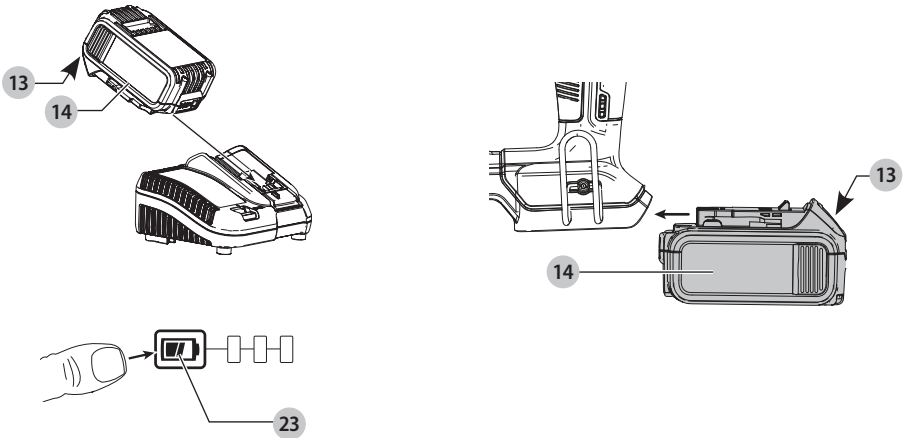

Fig. C

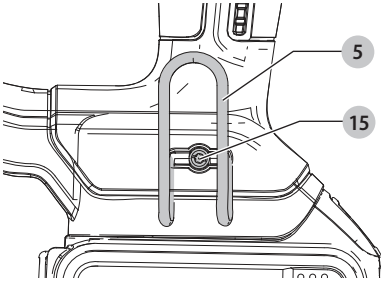

Fig. D

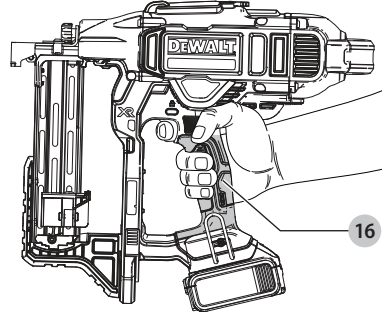

Fig. E

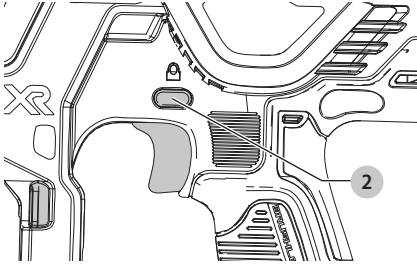

Fig. F

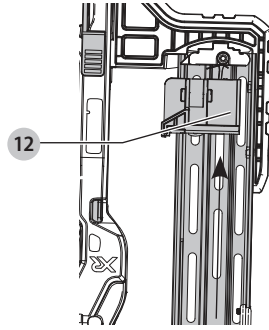

Fig. G

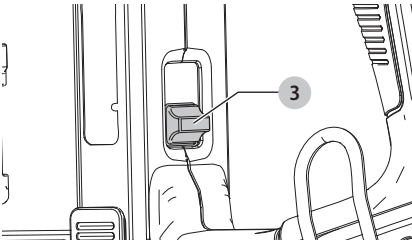

Fig. H

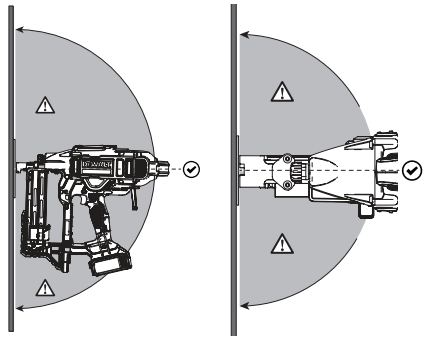

Fig. I

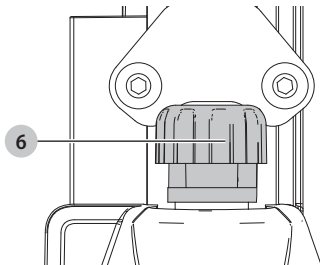

Fig. J

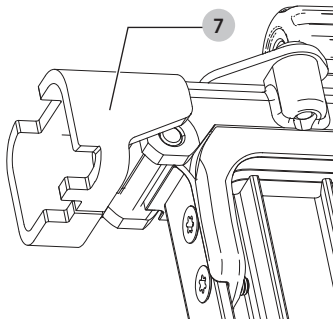

Fig. K

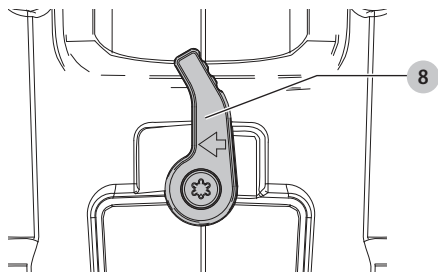

Fig. L

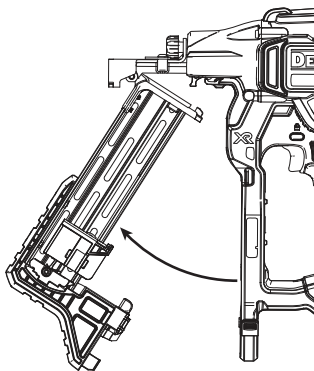

Fig. M

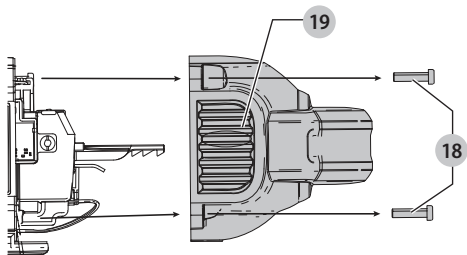

Fig. N

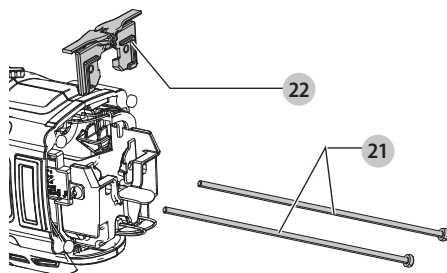
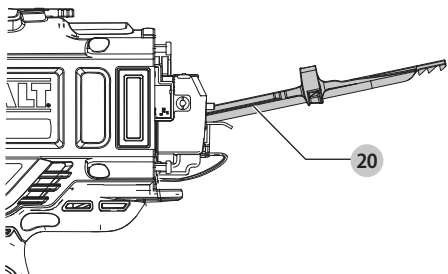

Fig. O



CORDLESS FENCING STAPLER

DCFS950

Congratulations!

You have chosen a DEWALT tool. Years of experience, thorough product development and innovation make DEWALT one of the most reliable partners for professional power tool users.

Technical Data

		DCFS950
Voltage	V _{DC}	18
Type		1
Battery type		Li-Ion
Magazine angle		0°
Loading capacity		up to 38 staples
Length of staples	mm	40–50
Staple thickness	mm	3.7–4
Weight (without battery pack)	kg	4.2
Noise values and vibration values (tri-ax vector sum) according to EN60745-2-16		
L _{PA} (emission sound pressure level)	dB(A)	87
L _{WA} (sound power level)	dB(A)	98
K (uncertainty for the given sound level)	dB(A)	3
Vibration emission value a _h =		
	m/s ²	3.8
Uncertainty K =	m/s ²	1.5

The vibration emission level given in this information sheet has been measured in accordance with a standardised test given in EN60745 and may be used to compare one tool with another. It may be used for a preliminary assessment of exposure.



WARNING: The declared vibration emission level represents the main applications of the tool. However if the tool is used for different applications, with different accessories or poorly maintained, the vibration emission may differ. This may significantly increase the exposure level over the total working period.

An estimation of the level of exposure to vibration should also take into account the times when the tool is switched off or when it is running but not actually doing the job. This may significantly reduce the exposure level over the total working period.

Identify additional safety measures to protect the operator from the effects of vibration such as: maintain the tool and the accessories, keep the hands warm, organisation of work patterns.

EC-Declaration of Conformity

Machinery Directive



Cordless Fencing Stapler DCFS950

DEWALT declares that these products described under **Technical Data** are in compliance with: 2006/42/EC, EN60745-1:2009+A11:2010, EN60745-2-16:2010. These products also comply with Directive 2014/30/EU and 2011/65/EU. For more information, please contact DEWALT at the following address or refer to the back of the manual. The undersigned is responsible for compilation of the technical file and makes this declaration on behalf of DEWALT.

Markus Rompel
Vice-President Engineering, PTE-Europe
DEWALT, Richard-Klinger-Straße 11,
D-65510, Idstein, Germany
26.01.2017



WARNING: To reduce the risk of injury, read the instruction manual.

Definitions: Safety Guidelines

The definitions below describe the level of severity for each signal word. Please read the manual and pay attention to these symbols.



DANGER: Indicates an imminently hazardous situation which, if not avoided, **will** result in **death or serious injury**.



WARNING: Indicates a potentially hazardous situation which, if not avoided, **could** result in **death or serious injury**.



CAUTION: Indicates a potentially hazardous situation which, if not avoided, **may** result in **minor or moderate injury**.

NOTICE: Indicates a practice **not related to personal injury** which, if not avoided, **may** result in **property damage**.



Denotes risk of electric shock.



Denotes risk of fire.

GENERAL POWER TOOL SAFETY WARNINGS



WARNING: Read all safety warnings, instructions, illustrations and specifications provided with this

Batteries				Chargers/Charge Times (Minutes)									
Cat #	V _{DC}	Ah	Weight (kg)	DCB104	DCB107	DCB112	DCB113	DCB115	DCB116	DCB117	DCB118	DCB132	DCB119
DCB546	18/54	6.0/2.0	1.05	60	270	170	140	90	80	40	60	90	X
DCB547	18/54	9.0/3.0	1.46	75*	420	270	220	135*	110*	60	75*	135*	X
DCB548	18/54	12.0/4.0	1.44	120	540	350	300	180	150	80	120	180	X
DCB181	18	1.5	0.35	22	70	45	35	22	22	22	22	22	45
DCB182	18	4.0	0.61	60/40**	185	120	100	60	60/45**	60/40**	60/40**	60	120
DCB183/B/G	18	2.0	0.40	30	90	60	50	30	30	30	30	30	60
DCB184/B/G	18	5.0	0.62	75/50**	240	150	120	75	75/60**	75/50**	75/50**	75	150
DCB185	18	1.3	0.35	22	60	40	30	22	22	22	22	22	40
DCB187	18	3.0	0.54	45	140	90	70	45	45	45	45	45	90
DCB189	18	4.0	0.54	60	185	120	100	60	60	60	60	60	120

*Date code 201811475B or later

**Date code 201536 or later

power tool. Failure to follow all instructions listed below may result in electric shock, fire and/or serious injury.

SAVE ALL WARNINGS AND INSTRUCTIONS FOR FUTURE REFERENCE

The term "power tool" in the warnings refers to your mains-operated (corded) power tool or battery-operated (cordless) power tool.

1) Work area safety

- Keep work area clean and well lit.** Cluttered or dark areas invite accidents.
- Do not operate power tools in explosive atmospheres, such as in the presence of flammable liquids, gases or dust.** Power tools create sparks which may ignite the dust or fumes.
- Keep children and bystanders away while operating a power tool.** Distractions can cause you to lose control.

2) Electrical safety

- Power tool plugs must match the outlet. Never modify the plug in any way. Do not use any adapter plugs with earthed (grounded) power tools.**
Unmodified plugs and matching outlets will reduce risk of electric shock.
- Avoid body contact with earthed or grounded surfaces such as pipes, radiators, ranges and refrigerators.** There is an increased risk of electric shock if your body is earthed or grounded.
- Do not expose power tools to rain or wet conditions.**
Water entering a power tool will increase the risk of electric shock.
- Do not abuse the cord. Never use the cord for carrying, pulling or unplugging the power tool. Keep cord away from heat, oil, sharp edges or moving parts.** Damaged or entangled cords increase the risk of electric shock.
- When operating a power tool outdoors, use an extension cord suitable for outdoor use.** Use of a cord suitable for outdoor use reduces the risk of electric shock.

- If operating a power tool in a damp location is unavoidable, use a residual current device (RCD) protected supply.** Use of an RCD reduces the risk of electric shock.

3) Personal safety

- Stay alert, watch what you are doing and use common sense when operating a power tool. Do not use a power tool while you are tired or under the influence of drugs, alcohol or medication.** A moment of inattention while operating power tools may result in serious personal injury.
- Use personal protective equipment. Always wear eye protection.** Protective equipment such as a dust mask, non-skid safety shoes, hard hat, or hearing protection used for appropriate conditions will reduce personal injuries.
- Prevent unintentional starting. Ensure the switch is in the off position before connecting to power source and/or battery pack, picking up or carrying the tool.** Carrying power tools with your finger on the switch or energising power tools that have the switch on invites accidents.
- Remove any adjusting key or wrench before turning the power tool on.** A wrench or a key left attached to a rotating part of the power tool may result in personal injury.
- Do not overreach. Keep proper footing and balance at all times.** This enables better control of the power tool in unexpected situations.
- Dress properly. Do not wear loose clothing or jewellery. Keep your hair, clothing and gloves away from moving parts.** Loose clothes, jewellery or long hair can be caught in moving parts.
- If devices are provided for the connection of dust extraction and collection facilities, ensure these are connected and properly used.** Use of dust collection can reduce dust-related hazards.

4) Power tool use and care

- a) **Do not force the power tool. Use the correct power tool for your application.** The correct power tool will do the job better and safer at the rate for which it was designed.
- b) **Do not use the power tool if the switch does not turn it on and off.** Any power tool that cannot be controlled with the switch is dangerous and must be repaired.
- c) **Disconnect the plug from the power source and/or the battery pack from the power tool before making any adjustments, changing accessories, or storing power tools.** Such preventive safety measures reduce the risk of starting the power tool accidentally.
- d) **Store idle power tools out of the reach of children and do not allow persons unfamiliar with the power tool or these instructions to operate the power tool.** Power tools are dangerous in the hands of untrained users.
- e) **Maintain power tools. Check for misalignment or binding of moving parts, breakage of parts and any other condition that may affect the power tool's operation. If damaged, have the power tool repaired before use.** Many accidents are caused by poorly maintained power tools.
- f) **Keep cutting tools sharp and clean.** Properly maintained cutting tools with sharp cutting edges are less likely to bind and are easier to control.
- g) **Use the power tool, accessories and tool bits etc., in accordance with these instructions taking into account the working conditions and the work to be performed.** Use of the power tool for operations different from those intended could result in a hazardous situation.

5) Battery tool use and care

- a) **Recharge only with the charger specified by the manufacturer.** A charger that is suitable for one type of battery pack may create a risk of fire when used with another battery pack.
- b) **Use power tools only with specifically designated battery packs.** Use of any other battery packs may create a risk of injury and fire.
- c) **When battery pack is not in use, keep it away from other metal objects like paper clips, coins, keys, nails, screws or other small metal objects that can make a connection from one terminal to another.** Shorting the battery terminals together may cause burns or a fire.
- d) **Under abusive conditions, liquid may be ejected from the battery; avoid contact. If contact accidentally occurs, flush with water. If liquid contacts eyes, additionally seek medical help.** Liquid ejected from the battery may cause irritation or burns.

6) Service

- a) **Have your power tool serviced by a qualified repair person using only identical replacement parts.** This will ensure that the safety of the power tool is maintained.

Stapler Safety Warnings

- **Always assume that the tool contains fasteners.** Careless handling of the stapler can result in unexpected firing of fasteners and personal injury.
- **Do not point the tool towards yourself or anyone nearby.** Unexpected triggering could discharge a fastener causing an injury.
- **Do not actuate the tool unless the tool is placed firmly against the workpiece.** If the tool is not in contact with the workpiece, the fastener may be deflected away from your target.
- **Disconnect the tool from the power source when the fastener jams in the tool.** While removing a jammed fastener, the stapler may be accidentally activated if it is plugged in.
- **Do not use this tacker for fastening electrical cables.** It is not designed for electrical cable installation and may damage the insulation of electrical cables thereby causing electric shock or fire hazard.

Additional Stapler Safety Warnings



WARNING: When using any stapler, all safety precautions, as outlined below, should be followed to avoid the risk of death or serious injury. Read and understand all instructions before operating the tool.

- **Hold tool by insulated gripping surfaces when performing an operation where the staple may contact hidden wiring.** Contact with a "live" wire will make exposed metal parts of the tool "live" and shock the operator.
- **Always wear appropriate personal hearing and other protection during use.** Under some conditions and duration of use, noise from this product may contribute to hearing loss.
- **Disconnect battery pack from the tool when not in use.** Always remove battery pack and remove fasteners from magazine before leaving the area or passing the tool to another operator. Do not carry tool to another work area in which changing location involves the use of scaffoldings, stairs, ladders, and the like, with battery pack connected. Do not make adjustments, perform maintenance or clear jammed fasteners while battery is in place.
- **Always use trigger lock-off when tool is not in immediate use.** Using the trigger lock-off will prevent accidental discharge.
- **Do not remove, tamper with, or otherwise cause the tool, trigger or trigger lock-off, to become inoperable.** Do not tape or tie trigger in the on position. Do not remove spring from contact trip. Make daily inspections for free movement of trigger. Uncontrolled discharge could result.
- **Inspect tool before use. Do not operate a tool if any portion of the tool, trigger, or trigger lock-off is inoperable, disconnected, altered, or not working properly.** Damaged parts or missing parts should be repaired or replaced before use. Refer to **Maintenance**.
- **Do not alter or modify the tool in any way.**
- **Always assume that the tool contains fasteners.**

- Do not point the tool at co-workers or yourself at any time. No horseplay! Work safe! Respect the tool as a working implement.
- Keep bystanders, children, and visitors away while operating a power tool. Distractions can cause you to lose control. When tool is not in use, it should be locked in a safe place, out of the reach of children.
- Do not overreach. Maintain proper footing and balance at all times. Loss of balance may cause personal injury.
- **Use the tool only for its intended use. Do not discharge fasteners into open air or any material too hard for the staple to penetrate. Do not use the body of the tool or top cap as a hammer. Discharged staple may follow unexpected path and cause injury.**
- **Always keep fingers clear of contact trip to prevent injury from inadvertent release of the staple.**
- **Refer to the Maintenance and Repairs sections for detailed information on the proper maintenance of the tool.**
- Always operate the tool in a clean, lighted area. Be sure the work surface is clear of any debris and be careful not to lose footing when working in elevated environments such as rooftops.
- Fasteners must be driven straight into the material. Do not tilt the stapler while driving fasteners. Personal injury can result from ricocheted or jammed staples.
- **Keep hands and body parts clear of immediate work area.**



WARNING: To avoid injury keep hands and body away from the front discharge area of the tool.

- **Do not use tool in the presence of flammable dust, gases or fumes.** This tool produces sparks that can ignite gases or dust causing an explosion. Driving a staple into another staple may also cause a spark.
- **Keep face and body parts away from back of the tool cap when working in restricted areas.** Sudden recoil can result in impact to the body, especially when stapling into hard or dense material.
- Grip tool firmly to maintain control while allowing tool to recoil away from work surface as fastener is driven.
- **Be aware of material thickness when using stapler.** A protruding staple may cause injury.
- **Stay alert, watch what you are doing and use common sense when operating a power tool. Do not use tool while tired or under the influence of drugs, alcohol, or medication.** A moment of inattention while operating power tools may result in serious personal injury.

Residual Risks

In spite of the application of the relevant safety regulations and the implementation of safety devices, certain residual risks cannot be avoided. These are:

- Impairment of hearing.
- Risk of personal injury due to flying particles.

- Risk of burns due to accessories becoming hot during operation.
- Risk of personal injury due to prolonged use.

SAVE THESE INSTRUCTIONS

Chargers

Electrical Safety

The electric motor has been designed for one voltage only. Always check that the battery pack voltage corresponds to the voltage on the rating plate. Also make sure that the voltage of your charger corresponds to that of your mains.



Your DEWALT charger is double insulated in accordance with EN60335; therefore no earth wire is required.

If the supply cord is damaged, it must be replaced by a specially prepared cord available through the DEWALT service organisation.

Mains Plug Replacement (U.K. & Ireland Only)

If a new mains plug needs to be fitted:

- Safely dispose of the old plug.
- Connect the brown lead to the live terminal in the plug.
- Connect the blue lead to the neutral terminal.



WARNING: No connection is to be made to the earth terminal.

Follow the fitting instructions supplied with good quality plugs. Recommended fuse: 3 A.

Using an Extension Cable

An extension cord should not be used unless absolutely necessary. Use an approved extension cable suitable for the power input of your charger (see **Technical Data**). The minimum conductor size is 1 mm²; the maximum length is 30 m.

When using a cable reel, always unwind the cable completely. DEWALT chargers require no adjustment and are designed to be as easy as possible to operate.

Important Safety Instructions for All Battery Chargers

SAVE THESE INSTRUCTIONS: This manual contains important safety and operating instructions for compatible battery chargers (refer to **Technical Data**).

- Before using charger, read all instructions and cautionary markings on charger, battery pack, and product using battery pack.



WARNING: Shock hazard. Do not allow any liquid to get inside charger. Electric shock may result.



WARNING: We recommend the use of a residual current device with a residual current rating of 30mA or less.



CAUTION: Burn hazard. To reduce the risk of injury, charge only DEWALT rechargeable batteries. Other types of batteries may burst causing personal injury and damage.



CAUTION: Children should be supervised to ensure that they do not play with the appliance.

NOTICE: Under certain conditions, with the charger plugged into the power supply, the exposed charging contacts inside the charger can be shorted by foreign material. Foreign materials of a conductive nature such as, but not limited to, steel wool, aluminum foil or any buildup of metallic particles should be kept away from charger cavities. Always unplug the charger from the power supply when there is no battery pack in the cavity. Unplug charger before attempting to clean

- **DO NOT attempt to charge the battery pack with any chargers other than the ones in this manual.** The charger and battery pack are specifically designed to work together.
- **These chargers are not intended for any uses other than charging DEWALT rechargeable batteries.** Any other uses may result in risk of fire, electric shock or electrocution.
- **Do not expose charger to rain or snow.**
- **Pull by plug rather than cord when disconnecting charger.** This will reduce risk of damage to electric plug and cord.
- **Make sure that cord is located so that it will not be stepped on, tripped over, or otherwise subjected to damage or stress.**
- **Do not use an extension cord unless it is absolutely necessary.** Use of improper extension cord could result in risk of fire, electric shock, or electrocution.
- **Do not place any object on top of charger or place the charger on a soft surface that might block the ventilation slots and result in excessive internal heat.** Place the charger in a position away from any heat source. The charger is ventilated through slots in the top and the bottom of the housing.
- **Do not operate charger with damaged cord or plug—** have them replaced immediately.
- **Do not operate charger if it has received a sharp blow, been dropped, or otherwise damaged in any way.** Take it to an authorised service centre.
- **Do not disassemble charger; take it to an authorised service centre when service or repair is required.** Incorrect reassembly may result in a risk of electric shock, electrocution or fire.
- **In case of damaged power supply cord the supply cord must be replaced immediately by the manufacturer, its service agent or similar qualified person to prevent any hazard.**
- **Disconnect the charger from the outlet before attempting any cleaning. This will reduce the risk of electric shock.** Removing the battery pack will not reduce this risk.
- **NEVER** attempt to connect two chargers together.
- **The charger is designed to operate on standard 230V household electrical power. Do not attempt to use it on any other voltage.** This does not apply to the vehicular charger.

Charging a Battery (Fig. B)

1. Plug the charger into an appropriate outlet before inserting battery pack.
2. Insert the battery pack **14** into the charger, making sure the battery pack is fully seated in the charger. The red (charging) light will blink repeatedly indicating that the charging process has started.
3. The completion of charge will be indicated by the red light remaining ON continuously. The battery pack is fully charged and may be used at this time or left in the charger. To remove the battery pack from the charger, push the battery release button **13** on the battery pack.

NOTE: To ensure maximum performance and life of lithium-ion battery packs, charge the battery pack fully before first use.

Charger Operation

Refer to the indicators below for the charge status of the battery pack.

Charge Indicators	
	Charging
	Fully Charged
	Hot/Cold Pack Delay*

*The red light will continue to blink, but a yellow indicator light will be illuminated during this operation. Once the battery pack has reached an appropriate temperature, the yellow light will turn off and the charger will resume the charging procedure. The compatible charger(s) will not charge a faulty battery pack. The charger will indicate faulty battery by refusing to light.

NOTE: This could also mean a problem with a charger.

If the charger indicates a problem, take the charger and battery pack to be tested at an authorised service centre.

Hot/Cold Pack Delay

When the charger detects a battery pack that is too hot or too cold, it automatically starts a Hot/Cold Pack Delay, suspending charging until the battery pack has reached an appropriate temperature. The charger then automatically switches to the pack charging mode. This feature ensures maximum battery pack life.

A cold battery pack will charge at a slower rate than a warm battery pack. The battery pack will charge at that slower rate throughout the entire charging cycle and will not return to maximum charge rate even if the battery pack warms.

The DCB118 charger is equipped with an internal fan designed to cool the battery pack. The fan will turn on automatically when the battery pack needs to be cooled. Never operate the charger if the fan does not operate properly or if ventilation slots are blocked. Do not permit foreign objects to enter the interior of the charger.

Electronic Protection System

XR Li-Ion tools are designed with an Electronic Protection System that will protect the battery pack against overloading, overheating or deep discharge.

The tool will automatically turn off if the Electronic Protection System engages. If this occurs, place the lithium-ion battery pack on the charger until it is fully charged.

Wall Mounting

These chargers are designed to be wall mountable or to sit upright on a table or work surface. If wall mounting, locate the charger within reach of an electrical outlet, and away from a corner or other obstructions which may impede air flow. Use the back of the charger as a template for the location of the mounting screws on the wall. Mount the charger securely using drywall screws (purchased separately) at least 25.4 mm long with a screw head diameter of 7–9 mm, screwed into wood to an optimal depth leaving approximately 5.5 mm of the screw exposed. Align the slots on the back of the charger with the exposed screws and fully engage them in the slots.

Charger Cleaning Instructions



WARNING: Shock hazard. Disconnect the charger from the AC outlet before cleaning. Dirt and grease may be removed from the exterior of the charger using a cloth or soft non-metallic brush. Do not use water or any cleaning solutions. Never let any liquid get inside the tool; never immerse any part of the tool into a liquid.

Battery Packs

Important Safety Instructions for All Battery Packs

When ordering replacement battery packs, be sure to include catalogue number and voltage.

The battery pack is not fully charged out of the carton. Before using the battery pack and charger, read the safety instructions below. Then follow charging procedures outlined.

READ ALL INSTRUCTIONS

- **Do not charge or use battery in explosive atmospheres, such as in the presence of flammable liquids, gases or dust.** Inserting or removing the battery from the charger may ignite the dust or fumes.
- **Never force battery pack into charger. Do not modify battery pack in any way to fit into a non-compatible charger as battery pack may rupture causing serious personal injury.**
- Charge the battery packs only in DEWALT chargers.
- **DO NOT splash or immerse in water or other liquids.**
- **Do not store or use the tool and battery pack in locations where the temperature may reach or exceed 40 °C (104 °F) (such as outside sheds or metal buildings in summer).**
- **Do not incinerate the battery pack even if it is severely damaged or is completely worn out.** The battery pack can explode in a fire. Toxic fumes and materials are created when lithium-ion battery packs are burned.
- **If battery contents come into contact with the skin, immediately wash area with mild soap and water.** If battery liquid gets into the eye, rinse water over the open eye for 15 minutes or until irritation ceases. If medical attention

is needed, the battery electrolyte is composed of a mixture of liquid organic carbonates and lithium salts.

- **Contents of opened battery cells may cause respiratory irritation.** Provide fresh air. If symptoms persists, seek medical attention.



WARNING: Burn hazard. Battery liquid may be flammable if exposed to spark or flame.



WARNING: Never attempt to open the battery pack for any reason. If battery pack case is cracked or damaged, do not insert into charger. Do not crush, drop or damage battery pack. Do not use a battery pack or charger that has received a sharp blow, been dropped, run over or damaged in any way (i.e., pierced with a nail, hit with a hammer, stepped on). Electric shock or electrocution may result. Damaged battery packs should be returned to service centre for recycling.



WARNING: Fire hazard. Do not store or carry the battery pack so that metal objects can contact exposed battery terminals. For example, do not place the battery pack in aprons, pockets, tool boxes, product kit boxes, drawers, etc., with loose nails, screws, keys, etc.



CAUTION: When not in use, place tool on its side on a stable surface where it will not cause a tripping or falling hazard. Some tools with large battery packs will stand upright on the battery pack but may be easily knocked over.

Transportation



WARNING: Fire hazard. Transporting batteries can possibly cause fire if the battery terminals inadvertently come in contact with conductive materials. When transporting batteries, make sure that the battery terminals are protected and well insulated from materials that could contact them and cause a short circuit.

NOTE: Lithium-ion batteries should not be put in checked baggage.

DEWALT batteries comply with all applicable shipping regulations as prescribed by industry and legal standards which include UN Recommendations on the Transport of Dangerous Goods; International Air Transport Association (IATA) Dangerous Goods Regulations, International Maritime Dangerous Goods (IMDG) Regulations, and the European Agreement Concerning The International Carriage of Dangerous Goods by Road (ADR). Lithium-ion cells and batteries have been tested to section 38.3 of the UN Recommendations on the Transport of Dangerous Goods Manual of Tests and Criteria.

In most instances, shipping a DEWALT battery pack will be excepted from being classified as a fully regulated Class 9 Hazardous Material. In general, only shipments containing a lithium-ion battery with an energy rating greater than 100 Watt Hours (Wh) will require being shipped as fully regulated Class 9. All lithium-ion batteries have the Watt Hour rating marked on the pack. Furthermore, due to regulation complexities, DEWALT does not recommend air shipping lithium-ion battery packs alone regardless of Watt Hour rating. Shipments of tools with batteries (combo kits) can be air shipped as excepted if the Watt Hour rating of the battery pack is no greater than 100 Whr.

Regardless of whether a shipment is considered excepted or fully regulated, it is the shipper's responsibility to consult the latest regulations for packaging, labeling/marketing and documentation requirements.

The information provided in this section of the manual is provided in good faith and believed to be accurate at the time the document was created. However, no warranty, expressed or implied, is given. It is the buyer's responsibility to ensure that its activities comply with the applicable regulations.

Transporting the FLEXVOLT™ Battery

The DeWALT FLEXVOLT™ battery has two modes: **Use** and **Transport**.

Use Mode: When the FLEXVOLT™ battery stands alone or is in a DeWALT 18V product, it will operate as an 18V battery. When the FLEXVOLT™ battery is in a 54V or a 108V (two 54V batteries) product, it will operate as a 54V battery.

Transport Mode: When the cap is attached to the FLEXVOLT™ battery, the battery is in Transport mode. Keep the cap for shipping.

When in Transport mode, strings of cells are electrically disconnected within the pack resulting in 3 batteries with a lower Watt hour (Wh) rating as compared to 1 battery with a higher Watt hour rating. This increased quantity of 3 batteries with the lower Watt hour rating can exempt the pack from certain shipping regulations that are imposed upon the higher Watt hour batteries.

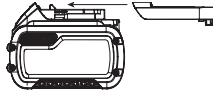

For example, the Transport Wh rating might indicate 3 x 36 Wh, meaning 3 batteries of 36 Wh each. The Use Wh rating might indicate 108 Wh (1 battery implied).

Example of Use and Transport Label Marking



Storage Recommendations

1. The best storage place is one that is cool and dry away from direct sunlight and excess heat or cold. For optimum battery performance and life, store battery packs at room temperature when not in use.
2. For long storage, it is recommended to store a fully charged battery pack in a cool, dry place out of the charger for optimal results.

NOTE: Battery packs should not be stored completely depleted of charge. The battery pack will need to be recharged before use.

Labels on Charger and Battery Pack

In addition to the pictographs used in this manual, the labels on the charger and the battery pack may show the following pictographs:



Read instruction manual before use.



See **Technical Data** for charging time.



Do not probe with conductive objects.



Do not charge damaged battery packs.



Do not expose to water.



Have defective cords replaced immediately.



Charge only between 4 °C and 40 °C.



Only for indoor use.



Discard the battery pack with due care for the environment.



Charge DeWALT battery packs only with designated DeWALT chargers. Charging battery packs other than the designated DeWALT batteries with a DeWALT charger may make them burst or lead to other dangerous situations.



Do not incinerate the battery pack.



USE (without transport cap). Example: Wh rating indicates 108 Wh (1 battery with 108 Wh).



TRANSPORT (with built-in transport cap). Example: Wh rating indicates 3 x 36 Wh (3 batteries of 36 Wh).

Battery Type

The DCF5950 operates on a 18 volt battery pack.

These battery packs may be used: DCB181, DCB182, DCB183, DCB183B, DCB184, DCB184B, DCB185, DCB187, DCB546, DCB547. Refer to **Technical Data** for more information.

Package Contents

The package contains:

- 1 Fencing stapler
 - 1 Charger (P2 models only)
 - 2 Battery packs (P2 models only)
 - 1 Kitbox (P2 models only)
 - 1 Instruction manual
- Check for damage to the tool, parts or accessories which may have occurred during transport.
 - Take the time to thoroughly read and understand this manual prior to operation.

Markings on Tool

The following pictographs are shown on the tool:



Read instruction manual before use.



Wear ear protection.



Wear eye protection.



Visible radiation. Do not stare into light.



Length of staples.



Staple thickness.



Loading capacity.



Suitable staple collation angle.

Date Code Position (Fig. A)

The date code **17**, which also includes the year of manufacture, is printed into the housing.

Example:

2019 XX XX

Year of Manufacture

Description (Fig. A)



WARNING: Never modify the power tool or any part of it. Damage or personal injury could result.

- | | |
|--------------------------|---------------------------|
| 1 Trigger | 8 Tool free stall release |
| 2 Trigger lock-off | 9 LED work lights (x2) |
| 3 Tool free speed select | 10 Magazine |
| 4 Tool free mode select | 11 Magazine release |
| 5 Utility hook | 12 Pusher |
| 6 Tool free depth adjust | 13 Battery release button |
| 7 Contact trip | 14 Battery |

Intended Use

Your fencing stapler is intended ONLY for use in driving staples into wood. This tool has two operating modes, a sequential operating mode and a unique rapid sequential operating mode (RapidCycle). Read the section of the manual **Selecting the Mode** before using the tool to make sure you are selecting the proper mode for your application.

DO NOT use under wet conditions or in the presence of flammable liquids or gases.



WARNING: This product is not suitable for fastening electrical cables.

Your fencing stapler is a professional power tool.

Only DeWALT staples meeting applicable building code requirements should be used in this tool.

This tool is intended for use by construction professionals.

DO NOT let children come into contact with the tool. Supervision is required when inexperienced operators use this tool.

- **Young children and the infirm.** This appliance is not intended for use by young children or infirm persons without supervision.
- This product is not intended for use by persons (including children) suffering from diminished physical, sensory or mental abilities; lack of experience, knowledge or skills unless they are supervised by a person responsible for their safety. Children should never be left alone with this product.

Dry Fire Lock Out

Your stapler is equipped with a dry fire lockout which prevents the tool from actuating when the magazine is nearly empty. When 5 staples remain in the magazine, the tool ceases to operate. Refer to **Loading the Tool** to reload a stick of collated staples.

ASSEMBLY AND ADJUSTMENTS



WARNING: To reduce the risk of serious personal injury, turn tool off and disconnect battery pack before making any adjustments or removing/installing attachments or accessories. An accidental start-up can cause injury.



WARNING: Use only DeWALT battery packs and chargers.

Inserting and Removing the Battery Pack from the Tool (Fig. B)

NOTE: Make sure your battery pack **14** is fully charged.

To Install the Battery Pack into the Tool Handle

1. Align the battery pack **14** with the rails inside the tool's handle (Fig. B).
2. Slide it into the handle until the battery pack is firmly seated in the tool and ensure that you hear the lock snap into place.

To Remove the Battery Pack from the Tool

1. Press the release button **13** and firmly pull the battery pack out of the tool handle.
2. Insert battery pack into the charger as described in the charger section of this manual.

Fuel Gauge Battery Packs (Fig. B)

Some DeWALT battery packs include a fuel gauge **23** which consists of three green LED lights that indicate the level of charge remaining in the battery pack.

To actuate the fuel gauge, press and hold the fuel gauge button. A combination of the three green LED lights will illuminate designating the level of charge left. When the level of charge in the battery is below the usable limit, the fuel gauge will not illuminate and the battery will need to be recharged.

NOTE: The fuel gauge is only an indication of the charge left on the battery pack. It does not indicate tool functionality and is subject to variation based on product components, temperature and end-user application.

Utility Hook (Fig. C)

The DeWALT cordless staplers include an integrated utility hook **5** and can be attached to either side of the tool to accommodate left- or right-handed users.

If the hook is not desired at all, it can be removed from the tool.

To Remove Utility Hook

1. Remove battery pack from tool.
2. To switch the tool from right- to left-hand usage simply remove the screw **15** from the opposite side of the tool and reassemble on the other side.
3. Replace battery pack.

WARNING: Remove staples from magazine before making any adjustments or servicing this tool. Failure to do so may result in serious injury.

WARNING: Disconnect battery pack from tool before making any adjustments, changing accessories, servicing, or moving the tool. Such preventative safety measures reduce the risk of starting the tool accidentally.

CAUTION: When not in use, place tool on its side on a stable surface where it will not cause a tripping or falling hazard. Some tools with large battery packs will stand upright on the battery pack but may be easily knocked over.

OPERATION (FIG. A)

Instructions for Use

WARNING: Always observe the safety instructions and applicable regulations.

WARNING: To reduce the risk of serious personal injury, turn tool off and disconnect battery pack before making any adjustments or removing/installing attachments or accessories. An accidental start-up can cause injury.

WARNING: Read the section titled **Stapler Safety Warnings** at the beginning of this manual. Always wear eye and ear protection when operating this tool. Keep the stapler pointed away from yourself and others. For safe operation, complete the following procedures and checks before each use of the stapler.

1. Wear proper eye, hearing and respiratory protection.
2. Remove battery pack from tool.
3. Lock the pusher **12** in the back position and remove all staples from the magazine.
4. Check for smooth and proper operation of contact trip and pusher latch. Do not use tool if either assembly is not functioning properly. **NEVER** use a tool that has the contact trip restrained in the up position.
5. **NEVER** use a tool that has damaged parts.

WARNING: To reduce the risk of personal injury, disconnect battery pack from tool before performing maintenance, clearing a jammed staple, leaving work area, moving tool to another location or handing the tool to another person.

Proper Hand Position (Fig. D)

WARNING: To reduce the risk of serious personal injury, **ALWAYS** use proper hand position as shown.

WARNING: To reduce the risk of serious personal injury, **ALWAYS** hold securely in anticipation of a sudden reaction.

Proper hand position requires one hand on the main handle **16** as shown in Fig. D.

Preparing the Tool (Fig. A)

NOTICE: NEVER spray or in any other way apply lubricants or cleaning solvents inside the tool. This can seriously affect the life and performance of the tool.



NOTE: The battery pack is not fully charged out of the carton. Follow instructions outlined (refer to **Charging Operations**).

1. Read the **Stapler Safety Warnings** section of this manual.
2. Wear eye and ear protection.
3. Remove battery from tool.
4. Ensure magazine is empty of all fasteners.
5. Check for smooth and proper operation of contact trip and pusher **12**. Do not use tool if either assembly is not functioning properly. **NEVER** use a tool that has the contact trip restrained in the actuated position.
6. Keep tool pointed away from yourself and others.
7. Insert fully charged battery pack.

Using the Trigger Lock-off (Fig. E)

WARNING: To reduce the risk of serious personal injury, do not keep trigger depressed when tool is not in use. Keep the trigger lock-off switch **LOCKED** (Fig. E) when the tool is not in use.

WARNING: To reduce the risk of serious personal injury, lock off trigger, disconnect battery pack from tool and remove staples from magazine before making adjustments.

Each DeWALT stapler is equipped with a trigger lock-off **2** which when pushed to the right as shown in Figure E, prevents the tool from firing a staple by locking the trigger and bypassing power to the motor.

When the trigger lock-off is pressed to the left, the tool will be fully operational. The trigger lock-off should always be locked off (Fig. E) whenever any adjustments are made or when tool is not in immediate use.

NOTICE: Do not store tool with battery pack installed. To prevent damage to the pack and to ensure best battery life, store battery packs out of the tool or charger in a cool, dry location.

Loading the Tool (Fig. F)

WARNING: Keep the tool pointed away from yourself and others.

WARNING: Never load staples with the contact trip or trigger activated.

 **WARNING:** Always remove battery pack before loading or unloading staples.

 **CAUTION:** Keep fingers clear of pusher latch track to prevent injury.

 **WARNING:** The trigger lock-off should always be engaged whenever any adjustments are made or when tool is not in use.

1. Turn the stapler upside down.
2. Slide the spring-loaded pusher **12** to the base of the magazine to lock it into place.
3. Drop staple strips into the loading slot of the magazine, making sure the staple heads align correctly with the slot opening. (Refer to **Technical Data** to determine compatible size.)
NOTE: Staples cannot be loaded near the nose of the stapler.
4. Keeping fingers clear of the track, close the magazine by releasing the pusher latch. Carefully allow the latch to slide forward and engage the staple strip.

Unloading the Tool

 **WARNING:** The trigger lock-off should always be locked off whenever any adjustments are made or when tool is not in use.

1. Remove the battery from your stapler.
2. Slide the spring-loaded pusher latch to the base of the magazine to lock it into place.
3. Tip the tool up until the fastener strip slides freely out of the magazine.
4. With battery removed, check the nosepiece to verify there are no staples remaining.

NOTE: The tool is equipped with a magnet in the nose area for improved tool performance. When unloading, always verify that the small sticks of staples are not held to the magnetized nosepiece.

Speed Setting Summary (Fig. A, G, H)

This stapler is equipped with a tool free speed select switch **3** to adjust the tool for different applications.

In the event staples are not driving to depth in power setting 1, you may have to switch to power 2 or 3 for additional driving power.

NOTICE: Driving staples into soft materials at high speed settings will cause excessive wear to your tool and may result in early failures.

Speed Setting	Application	Typical Staple Length
1	Shorter staple length / minimal staple drive desired	40 mm
2	Increased staple drive desired for medium to large staple lengths	45–50 mm
3	Stapling to End Posts & Braces / maximum staple drive desired	45–50 mm

 **WARNING:** Staples must be driven straight into the material. Do not tilt stapler while driving fasteners. Refer

to Fig. H. Staple retention values improve when the tool is fired perpendicular to the material.

The tool can be fired/actuated by pulling the trigger **1** in one of two modes: sequential mode or RapidCycle mode. Refer to **Selecting the Mode** for detailed instructions for firing in each mode.

Adjusting Depth (Fig. I)

The depth that the staple is driven can be adjusted using the tool free depth adjust **6** on the nose of the tool.

 **WARNING:** To reduce risk of serious injury from accidental actuation when attempting to adjust depth, ALWAYS:

- Remove battery pack
- Engage trigger lock-off.
- Always point the nose of the stapler away from you.
- Avoid contact with trigger during adjustments.

1. To drive the staple shallower, rotate the tool free depth adjust **6** to the left.
2. To drive a staple deeper, rotate the tool free depth adjust **6** to the right.

Selecting the Mode (Fig. A)

To select standard sequential mode, slide the tool free mode selector switch **4** to display the single arrow **◀** icon.

To select rapid sequential operating mode (RapidCycle), slide the tool free mode selector switch **4** to display the double arrow **◀◀** icon.

NOTE: Battery life in RapidCycle mode will be shorter than in standard sequential mode. Leaving the tool in standard sequential will give maximum battery life.

Sequential Mode

The sequential mode is used for intermittent stapling. It offers the maximum battery life for driving staples.

1. Using the tool free mode selector switch **4**, select the sequential mode.
2. Release the trigger lock-off **2**.
3. Push the contact trip **7** against the work surface.
4. Pull the trigger switch **1** to actuate the tool.
5. Release the trigger and raise the stapler from the work surface.
6. Repeat steps 3–5 to actuate the next staple.

RapidCycle Mode

In RapidCycle mode, the motor rotation speed is automatically restored after driving a staple to allow fast consecutive stapling. While offering the ability to drive more staples in less time, this mode quickly depletes the battery charge.

1. Using the tool free mode selector switch **4** to select the RapidCycle mode.
2. Release the trigger lock-off **2**.
3. Push the contact trip **7** against the work surface.
4. Pull the trigger switch **1** to actuate the tool.

- Release the trigger and raise the stapler from the work surface.

NOTE: The tool motor returns to full speed automatically without the contact trip 7 being depressed.





- Repeat steps 3–5 to actuate the next staple.

Multi-Angle Contact Trip (Fig. J)

The contact trip 7 has three notches to allow the user to locate the wire depending on the desired angle they want to staple, allowing the user to drive the staple at angle to the wood grain up to 45 degrees.

Headlights/LED Indicator (Fig. A)

There are LED work lights 9 located on the front of the tool on each side of the magazine.

	LOW BATTERY Replace battery with a charged pack.
	HOT PACK Let the battery cool or replace it with a cool pack.
	JAM/STALL CONDITION Rotate the stall release lever to release. Refer to <i>Stall Release</i> or <i>Clearing a Jammed Staple</i> .
	HOT TOOL (Both LEDs Flashing) Let the tool cool down before continuing use.
 or any other combination.	ERROR Reset tool by removing and reinserting battery pack or cycling trigger lock-off. If error code persist, take tool to an authorised DeWALT service center.

Stall Release (Fig. K)

If the stapler is used in harder material where all available energy in the motor is used to drive a fastener, the tool may stall. The driver will not complete the drive cycle and the jam/stall indicator will flash. Rotate the tool free stall release lever 8 on the tool and the mechanism will release.

NOTE: The tool will disable itself and not reset until the battery pack has been removed and reinserted. If the driver does not automatically return to the home position, proceed to *Clearing a Jammed Staple*. If the unit continues to stall please review the material and fastener length to be sure that it is not too rigorous an application. The stapler could also be overheated and needs time to cool before further use.

Clearing a Jammed Staple (Fig. A, L)



WARNING: To reduce the risk of serious personal injury, disconnect battery pack from tool before making any adjustments, changing accessories,

servicing, or moving the tool. Such preventative safety measures reduce the risk of starting the tool accidentally.



CAUTION: When removing a jammed staple, **DO NOT orient the stapler with the nose up or with the battery foot up.** Positioning the stapler this way makes the jammed staple or pieces of the staple more likely to be ingested into the stapler. If any portion of a staple is ingested into the tool, the staple should be retrieved by removing the top cap.

If a staple becomes jammed in the nosepiece, keep the tool pointed away from you and follow these instructions to clear:

- Remove battery pack from tool and engage trigger lock-off.
- After laying the tool on its side, slide the spring-loaded pusher 12 to the base of the magazine to lock it into place and unload staple strip.
- Rotate the magazine release 11 and rotate the magazine 10 forward.
- Remove jammed/bent staple, using pliers if necessary.



CAUTION: If any portion of a staple is ingested into the tool, the staple should be retrieved by removing the top cap.

- If the driver is in the down position, rotate the stall release lever on the top of the stapler.
NOTE: If the driver will not reset after rotating the stall release lever, manually resetting the blade with a long screw driver may be necessary.
- Rotate the magazine back into position under the nose of the tool and close the magazine release lever.
- Reinsert battery pack.
NOTE: The tool will disable itself and not reset until the battery pack has been removed and reinserted.
- Reinsert staples into magazine (refer to *Loading the Tool*).
- Release the pusher latch.
- Disengage the trigger lock-off when ready to continue stapling.

NOTE: Should staples jam frequently or the driver continually fail to reset, have tool serviced by an authorised DeWALT service centre.

Cold Weather Operation

When operating tools at temperatures below freezing:

- Keep tool as warm as possible prior to use.
- Actuate the tool 10 or 15 times into scrap lumber before using.

Hot Weather Operation

Tool should operate normally. However, keep tool out of direct sunlight as excessive heat can deteriorate bumpers and other rubber parts resulting in increased maintenance.

MAINTENANCE

Your DeWALT power tool has been designed to operate over a long period of time with a minimum of maintenance. Continuous satisfactory operation depends upon proper tool care and regular cleaning.

! **WARNING:** To reduce the risk of serious personal injury, turn tool off and disconnect battery pack before making any adjustments or removing/installing attachments or accessories. An accidental start-up can cause injury.

The charger and battery pack are not serviceable.

DAILY MAINTENANCE CHART

ACTION	Clean magazine, pusher, and contact trip mechanism.
WHY	Permits smooth operation of magazine, reduces wear, and prevents jams.
HOW	Blowing off the tool with compressed air is the most effective way to clean the tool. The use of oils, lubricants periodically or solvents is not recommended as they tend to attract debris and/or damage the plastic parts of the tool.
ACTION	Before each use, check to ensure all screws and fasteners are tight and undamaged.
WHY	Prevents jams and premature failure of tool parts.
HOW	Tighten loose screws using the appropriate hex wrench or screwdriver.



Lubrication

NOTICE: NEVER spray or in any other way apply lubricants or cleaning solvents inside the tool. This can seriously affect the life and performance of the tool.



DEWALT tools are properly lubricated at the factory and are ready for use. However, it is recommended that, once a year, you take or send the tool to a certified service centre for a thorough cleaning and inspection.



Cleaning

! **WARNING:** Blow dirt and dust out of the main housing with dry air as often as dirt is seen collecting in and around the air vents. Wear approved eye protection and approved dust mask when performing this procedure.

! **WARNING:** Never use solvents or other harsh chemicals for cleaning the non-metallic parts of the tool. These chemicals may weaken the materials used in these parts. Use a cloth dampened only with water and mild soap. Never let any liquid get inside the tool; never immerse any part of the tool into a liquid.

Optional Accessories

! **WARNING:** Since accessories, other than those offered by DEWALT, have not been tested with this product, use of such accessories with this tool could be hazardous. To reduce the risk of injury, only DEWALT recommended accessories should be used with this product.

Consult your dealer for further information on the appropriate accessories.

Driver Blade Replacement Kit (Fig. M–O)



WARNING: For your own safety, read the tool instruction manual before using any accessory. Failure to heed these warnings may result in serious personal injury and damage to the tool and the accessory. When servicing this tool, use only identical replacement parts.

NOTICE: All the mechanical parts of the driver replacement kit are shown for convenience and verification of inclusion.

To Change a Worn Driver Blade:

1. Using a T-20 Torx, loosen the four screws **18** on either side of the unit.
 2. Remove the four screws. Refer to Figure M.
 3. Remove housing end cap **19**. Refer to Figure M.
 4. Push up on the rear of the driver **20** until you hear a click, then push the driver forward while holding it in this position until it passes the upper bumper assembly **22**.
 5. Remove guide rods **21**. Refer to Figure N.
 6. Remove upper bumper assembly.
 7. Pull driver back towards you (or rear of tool). Lift up driver while rotating driver clockwise until driver clears rail locator casting. Remove driver from tool. Refer to Figure O.
 8. Replace driver and follow steps in reverse to reassemble.
 9. Ensure new driver slides smoothly through the tool before full reassembly.
 10. Return the driver, guide rods, bumpers and housing end cap back onto the unit. It is important to try the alignment of the driver and the flywheel before screwing the housing end cap back on to the unit. This can be done by connecting a battery and pushing then releasing the nose of the unit against a bench or hard surface. This will start the motor spinning.
- NOTE:** When the driver and the flywheel are correctly aligned, you will hear the motor coast back down from full speed. If the driver and the flywheel are not correctly aligned, the motor may not start up, may slow down much faster than normal along with a loud grinding noise from the unit. If this happens remove and reseal the driver making sure the bumpers are seated correctly.
- !** **WARNING:** Always test the unit by firing 40 mm staples in Speed 1 into scrap material, to ensure that the tool is working properly. If tool does not operate properly, contact a recognised DEWALT service centre immediately.

Protecting the Environment



Separate collection. Products and batteries marked with this symbol must not be disposed of with normal household waste.



Products and batteries contain materials that can be recovered or recycled reducing the demand for raw materials. Please recycle electrical products and batteries according to local provisions. Further information is available at www.2helpU.com.

Rechargeable Battery Pack

This long life battery pack must be recharged when it fails to produce sufficient power on jobs which were easily done before. At the end of its technical life, discard it with due care for our environment:

- Run the battery pack down completely, then remove it from the tool.
- Li-Ion cells are recyclable. Take them to your dealer or a local recycling station. The collected battery packs will be recycled or disposed of properly.

TROUBLESHOOTING GUIDE



WARNING: To reduce the risk of serious personal injury, turn tool off and disconnect battery pack before making any adjustments or removing/installing attachments or accessories. An accidental start-up can cause injury.

SYMPTOM	CAUSE	FIX
Motor does not run with contact trip depressed.	Trigger lock in locked position.	Unlock trigger lock.
	Dryfire lock out engaged, blocking contact trip from traveling fully.	Load more staples into magazine.
	Tool is stalled, locking the motor from rotating.	Rotate the stall release lever on the tool and the mechanism will release. If driver does not return, remove battery and manually push driver back to home position.
	Tool is hot. (Check LED indicator to verify these conditions.)	Let the tool cool down before continuing use.
	Battery is hot. (Check LED indicator to verify these conditions.)	Let the battery cool or replace it with a cool pack.
	Bent contact trip.	See authorised service centre.
	Motor stops running after 4 seconds.	Normal operation, release contact trip and redepress.
	Terminals are dirty or damaged.	See authorised service centre.
	Damaged internal electronics.	See authorised service centre.
	Damaged Trigger.	See authorised service centre.
Tool does not actuate (motor runs but will not fire.)	Low battery charge or damaged battery.	Check charge level if pack shows state-of-charge. Charge or replace battery pack if necessary.
	Dry fire lock out is engaged with only 5 staples remaining in magazine.	Load more staples in magazine to disengage dryfire lockout.
	Jammed staple/driver blade not returned to home position.	Remove battery, clear jammed staple, cycle stall release lever, (push driver up manually if necessary) reinsert battery pack.
	Damaged driver.	Replace driver with kit, or see authorised service centre.
	Jammed internal mechanism.	See authorised service centre.
Motor starts up but generates a lot of noise.	Damaged internal electronics.	See authorised service centre.
	Jammed staple and driver is stuck in down position.	Use stall release lever, clear and jammed staples, and return driver manually if necessary.
	Damaged driver.	Replace driver with kit, or see authorised service centre.
Driver blade continues to get stuck in down position or does not travel freely.	Jammed staple and driver is stuck in down position.	Use stall release lever, clear any jammed staples, and return driver manually if necessary.
	Debris in nosepiece.	Clean nose area and watch closely for small pieces of broken staples stuck in the track. Refer to Clearing a Jammed Staple .
	Damaged or worn driver.	Replace driver with kit, or see authorised service centre.

SYMPTOM	CAUSE	FIX
Tool operates but does not drive staples fully.	Speed select setting in wrong position.	Select higher power setting.
	Depth adjust setting incorrect.	Adjust tool free depth adjust dial.
	Tool not firmly applied to workpiece.	Apply adequate force to tool securing it tightly to workpiece. See instruction manual.
	Material and staple length.	If the unit continues to stall (forcing the need to rotate the stall release lever) choose the appropriate material and staple length that is not too rigorous of an application.
	Damaged or worn driver tip.	Replace driver with kit, or see authorised service centre.
	Damaged actuation mechanism.	See authorised service centre.
Tool operates, but no staple is driven.	Incorrect staples.	Use only the recommended staples. Refer to Technical Data .
	Debris in nosepiece.	Clean nose area and watch closely for small pieces of broken staples stuck in the track.
	Debris in magazine	Clean magazine.
	Damaged or worn driver.	Replace driver with kit, or see authorised service centre.
	Worn magazine.	Replace magazine. See authorised service centre.
	Damaged pusher spring.	Replace spring. See authorised service centre.
Jammed staple.	Incorrect staples.	Use only the recommended staples. Refer to Technical Data .
	Magazine not secured after previous jam clear/ inspection.	Make sure to magazine is latched properly.
	Damaged or worn driver.	Replace driver with kit, or see authorised service centre.
	Material and staple length.	If the unit continues to stall (forcing the need to rotate the stall release lever) choose the appropriate material and staple length that is not too rigorous an application.
	Debris in nosepiece.	Clean nose area and watch closely for small pieces of broken staples stuck in the track.
	Damaged pusher spring.	Replace springs. See authorised service centre.
	Tool is not yet run-in.	New tools can take 100–500 staples for parts to mesh and wear in together. Drive shorter staples during this period if experiencing difficulty fully driving staples.
Worn magazine.	Replace magazine. See authorised service centre.	
Staple drives too deep.	Power setting too high.	Select lower power setting.
	Depth adjust setting incorrect.	Adjust tool free depth adjust dial.
Staple bends.	Staple hit knot in wood.	Move 76 mm and try again.

ГВОЗДЕЗАБИВНОЙ ПИСТОЛЕТ (СТЕПЛЕР)

DCFS950

Поздравляем!

Вы приобрели инструмент DeWALT. Многолетний опыт, тщательная разработка изделий и инновации делают компанию DeWALT одним из самых надежных партнеров для пользователей профессиональных электроинструментов.

Технические характеристики

		DCFS950
Напряжение	$V_{\text{пост. тока}}$	18
Тип		1
Тип батареи		Ионно-литиевая
Угол расположения магазина		0°
Емкость магазина		до 38 скоб
Длина скоб	мм	40–50
Толщина скоб	мм	3,7–4
Вес (без аккумуляторной батареи)	кг	4,2
Значения шума и вибрации (сумма векторов в трех плоскостях) в соответствии с EN60745-2-16		
L_{PA} (уровень звукового давления)	дБ(A)	87
L_{WA} (уровень акустической мощности)	дБ(A)	98
K (погрешность для заданного уровня мощности)	дБ(A)	3
Значение вибрационного воздействия a_{H1} = м/с ² 3,8		
Погрешность K =	м/с ²	1,5

Значение эмиссии вибрации, указанное в данном справочном листе, было получено в соответствии со стандартным тестом, приведенным в EN60745, и может использоваться для сравнения инструментов. Кроме того, оно может использоваться для предварительной оценки воздействия вибрации.



ВНИМАНИЕ: Заявленное значение вибрационного воздействия относится к основным областям применения инструмента. Однако, если инструмент используется не по основному назначению, с различными дополнительными принадлежностями или при ненадлежащем уходе, уровень вибрации может измениться. Это может привести к значительному увеличению уровня воздействия вибрации в течение всего рабочего периода.

При расчете приблизительного значения уровня воздействия вибрации также необходимо учитывать время, когда инструмент выключен или то время, когда он работает на холостом ходу. Это может привести к значительному снижению уровня воздействия вибрации в течение всего рабочего периода.

Определите дополнительные меры техники безопасности для защиты оператора от эффектов воздействия вибрации, а именно: следить за состоянием инструмента и принадлежностей, создание комфортных условий работы, хорошая организация рабочего места.

Декларация о соответствии нормам ЕС Директива по механическому оборудованию



Гвоздезабивной пистолет DCFS950

DeWALT заявляет, что продукция, описанная в разделе «Технические характеристики», соответствует:

2006/42/EC, EN60745-1:2009+A11:2010, EN60745-2-16:2010.

Эти продукты также соответствуют Директивам 2014/30/EU и 2011/65/EU. За дополнительной информацией обращайтесь в компанию DeWALT по адресу, указанному ниже или приведенному на задней стороне обложки руководства.

Нижеподписавшийся несет ответственность за составление технической документации и составил данную декларацию по поручению компании DeWALT.

Маркус Ромпель

Вице-президент отдела по разработке и производству, PTE-Europe

DeWALT, Richard-Klinger-Straße 11,
D-65510, Idstein, Германия

26.01.2017



ВНИМАНИЕ: Во избежание риска получения травм ознакомьтесь с инструкцией.

Обозначения: Правила техники безопасности

Ниже описывается уровень опасности, обозначаемый каждым из предупреждений. Прочитайте руководство и обратитесь внимание на данные символы.



ОПАСНО: Обозначает опасную ситуацию, которая неизбежно приведет к **серьезной травме или смертельному исходу, в случае несоблюдения соответствующих мер безопасности.**



ВНИМАНИЕ: Указывает на потенциально опасную ситуацию, которая, в случае несоблюдения соответствующих мер безопасности, **может привести к серьезной травме или смертельному исходу.**

Батареи				Зарядные устройства/время зарядки (мин)									
Кат. №	V _{пост.тока}	Ah	Вес (kg)	DCB104	DCB107	DCB112	DCB113	DCB115	DCB116	DCB117	DCB118	DCB132	DCB119
DCB546	18/54	6,0/2,0	1,05	60	270	170	140	90	80	40	60	90	X
DCB547	18/54	9,0/3,0	1,46	75*	420	270	220	135*	110*	60	75*	135*	X
DCB548	18/54	12,0/4,0	1,44	120	540	350	300	180	150	80	120	180	X
DCB181	18	1,5	0,35	22	70	45	35	22	22	22	22	22	45
DCB182	18	4,0	0,61	60/40**	185	120	100	60	60/45**	60/40**	60/40**	60	120
DCB183/B/G	18	2,0	0,40	30	90	60	50	30	30	30	30	30	60
DCB184/B/G	18	5,0	0,62	75/50**	240	150	120	75	75/60**	75/50**	75/50**	75	150
DCB185	18	1,3	0,35	22	60	40	30	22	22	22	22	22	40
DCB187	18	3,0	0,54	45	140	90	70	45	45	45	45	45	90
DCB189	18	4,0	0,54	60	185	120	100	60	60	60	60	60	120

*Код даты 201811475В или новее

**Код даты 201536 или новее



ПРЕДУПРЕЖДЕНИЕ: Указывает на потенциально опасную ситуацию, которая, в случае несоблюдения соответствующих мер безопасности, **может стать причиной травм средней или легкой степени тяжести.**

ПРИМЕЧАНИЕ: Указывает на практики, использование которых не связано с получением травмы, но если ими пренебречь, **могут привести к порче имущества.**



Указывает на риск поражения электрическим током.



Указывает на риск возгорания.

ОБЩИЕ ПРАВИЛА ТЕХНИКИ БЕЗОПАСНОСТИ ПРИ ИСПОЛЬЗОВАНИИ ЭЛЕКТРОИНСТРУМЕНТОВ



ВНИМАНИЕ: Прочтите все правила техники безопасности, инструкции, иллюстрации и спецификации по данному электроинструменту. Несоблюдение всех приведенных ниже инструкций может стать причиной поражения электрическим током, возгорания и/или тяжелой травмы.

СОХРАНИТЕ ВСЕ ИНСТРУКЦИИ И РУКОВОДСТВА ДЛЯ ПОСЛЕДУЮЩЕГО ОБРАЩЕНИЯ К НИМ

Термин «электроинструмент» в предупреждениях относится к работающим от сети (проводным) электроинструментам или работающим от аккумуляторной батареи (беспроводным) электроинструментам.

1) Безопасность на рабочем месте

- Следите за чистотой и хорошим освещением на рабочем месте.** Беспорядок или плохое освещение на рабочем месте могут стать причиной несчастного случая.
- Запрещается работать с электроинструментами во**

взрывоопасных местах, например, вблизи легковоспламеняющихся жидкостей, газов и пыли. Искры, которые появляются при работе электроинструментов могут привести к воспламенению пыли или паров.

- Следите за тем, чтобы во время работы с электроинструментом в зоне работы не было посторонних и детей.** Отвлекаясь от работы вы можете потерять контроль над инструментом.

2) Электробезопасность

- Штепсельная вилка электроинструмента должна соответствовать розетке. Никогда не меняйте вилку инструмента. Запрещается использовать переходники к вилкам для электроинструментов с заземлением.** Использование оригинальных штепсельных вилок, соответствующих типу сетевой розетки снижает риск поражения электрическим током.
- Избегайте контакта с заземленными поверхностями, такими как трубы, радиаторы и холодильники.** Если вы будете заземлены, увеличивается риск поражения электрическим током.
- Запрещается оставлять электроинструмент под дождем и в местах повышенной влажности.** При попадании воды в электроинструмент, риск поражения электрическим током возрастает.
- Берегите кабель от повреждений. Никогда не используйте кабель для переноски электроинструмента, не тяните за него, пытайтесь отключить инструмент от сети. Держите кабель подальше от источников тепла, масла, острых углов или движущихся предметов.** Поврежденный или запутанный кабель питания повышает риск поражения электрическим током.
- При работе с электроинструментом вне помещения необходимо пользоваться удлинителем, рассчитанным на эксплуатацию**

в соответствующих условиях. Использование удлинителя, предназначенного для работы вне помещений, снижает риск поражения электрическим током.

- f) *При необходимости эксплуатации устройства в местах с повышенной влажностью используйте устройство защитного отключения (УЗО). Использование УЗО снижает риск поражения электрическим током.*

3) Обеспечение индивидуальной безопасности

- a) *При работе с электроинструментом сохраняйте бдительность, следите за своими действиями и руководствуйтесь здравым смыслом. Не работайте с электроинструментом, если вы устали, находитесь в состоянии наркотического, алкогольного опьянения или под воздействием лекарственных препаратов. Невнимательность при работе с электроинструментом может привести к серьезным травмам.*
- b) *Используйте средства индивидуальной защиты. Всегда используйте защитные очки. Средства защиты, такие как пылезащитная маска, обувь с нескользящей подошвой, каска и защитные наушники, используемые при работе, уменьшают риск получения травм.*
- c) *Примите меры для предотвращения случайного включения. Перед тем как подключить электроинструмент к сети и/или аккумуляторной батарее, взять инструмент или перенести его на другое место, убедитесь в том, что выключатель находится в положении Выкл. Если при переноске электроинструмента он подключен к сети, и при этом ваш палец находится на выключателе, это может стать причиной несчастных случаев.*
- d) *Уберите все регулировочные или гаечные ключи перед включением электроинструмента. Ключ, оставленный на вращающейся части электроинструмента, может травмировать.*
- e) *Не пытайтесь дотянуться до слишком удаленных поверхностей. Всегда твердо стойте на ногах, сохраняя равновесие. Это позволит лучше контролировать электроинструмент в непредвиденных ситуациях.*
- f) *Одевайтесь соответствующим образом. Избегайте носить свободную одежду и ювелирные украшения. Следите за тем, чтобы волосы, одежда и перчатки не попадали под движущиеся детали. Возможно наматывание элементов одежды, ювелирных изделий и длинных волос на движущиеся детали.*
- g) *При наличии устройств для подключения оборудования для удаления и сбора пыли необходимо обеспечить правильность их*

подключения и эксплуатации. Использование устройства для пылеудаления сокращает риски, связанные с пылью.

4) Эксплуатация электроинструмента и уход за ним

- a) *Избегайте чрезмерной нагрузки электроинструмента. Используйте электроинструмент в соответствии с назначением. Правильно подобранный электроинструмент работает более эффективно и безопасно при стандартной нагрузке.*
- b) *Не пользуйтесь инструментом, если не работает выключатель. Любой инструмент, управлять включением и выключением которого невозможно, опасен и должен быть отремонтирован.*
- c) *Перед выполнением любой регулировки, заменой дополнительных приспособлений или хранением электроинструмента отключите инструмент от сети и/или извлеките аккумуляторную батарею из инструмента. Такие превентивные меры безопасности сокращают риск случайного включения электроинструмента.*
- d) *Храните электроинструмент в недоступном для детей месте и не позволяйте работать с инструментом людям, не имеющим соответствующих навыков работы. Электроинструмент представляет опасность в руках неопытных пользователей.*
- e) *Проводите обслуживание электроинструментов. Проверьте, не нарушена ли центровка или не заклинены ли движущиеся детали, нет ли поврежденный или иных неисправностей, которые могли бы повлиять на работу электроинструмента. В случае обнаружения повреждений, прежде чем приступить к эксплуатации электроинструмента, его нужно отремонтировать. Большинство несчастных случаев происходит по причине отсутствия должного обслуживания электроинструмента.*
- f) *Следите за остротой заточки и чистой режущих принадлежностей. Вероятность заклинивания инструмента, за которым следят должным образом и который хорошо заточен, значительно меньше, и работать с ним легче.*
- g) *Используйте данный электроинструмент, а также дополнительные приспособления и насадки в соответствии с данными инструкциями и с учетом условий и специфики работы. Использование электроинструмента для выполнения операций, для которых он не предназначен, может привести к опасной ситуации.*

5) Использование аккумуляторных инструментов и уход за ними

- a) *Используйте для зарядки аккумуляторной батареи только указанное производителем зарядное устройство.* Использование зарядного устройства определенного типа для зарядки других батарей может привести к возгоранию.
- b) *Используйте для электроинструмента только батареи указанного типа.* Использование других аккумуляторных батарей может стать причиной травмы и пожара.
- c) *Оберегайте батарею от попадания в нее скрепок, монет, ключей, гвоздей, болтов или других мелких металлических предметов, которые могут вызывать замыкание контактов.* Короткое замыкание контактов аккумуляторной батареи может привести к пожару или получению ожогов.
- d) *При повреждении аккумуляторной батареи, из нее может вытечь электролит. При случайном контакте с электролитом смойте его водой. При попадании электролита в глаза обратитесь за медицинской помощью.* Жидкость, находящаяся внутри аккумуляторной батареи, может вызвать раздражение или ожоги.

6) Сервисное обслуживание

- a) *Обслуживание электроинструмента должно выполняться только квалифицированным техническим персоналом.* Это позволит обеспечить безопасность обслуживаемого инструмента.

Правила техники безопасности при эксплуатации строительного степлера

- **Обязательно проверяйте наличие крепежных деталей в инструменте.** Неаккуратное обращение со строительным степлером может привести к неожиданному выстрелу крепежной деталью и травмам.
- **Не направляйте инструмент на себя или на кого-то, кто находится рядом.** Случайное срабатывание может привести к травме из-за выстрела крепежной детали из инструмента.
- **Не включайте инструмент до тех пор, пока плотно не установите его на месте.** Если инструмент не прижимать к детали, крепежные детали могут не попасть в нужное место.
- **Отключите инструмент от сети, если крепежная деталь застряла в инструменте.** Если инструмент будет включен в то время, когда вы вытаскиваете застрявшую крепежную деталь, степлер может неожиданно сработать.
- **Не используйте степлер для крепления электрических кабелей.** Инструмент не предназначен для монтажа электрических кабелей, он

может повредить изоляцию и тем самым привести к поражению электрическим током или возгоранию.

Дополнительные предупреждения по безопасности при эксплуатации строительного степлера

- ⚠ ВНИМАНИЕ:** В целях предотвращения травм и смерти при эксплуатации строительного степлера соблюдайте все меры предосторожности, приведенные ниже. Перед эксплуатацией инструмента прочтите все инструкции.
- **Удерживайте инструмент за изолированные поверхности захватывания при выполнении работ, во время которых имеется вероятность контакта скобы со скрытой электропроводкой.** Контакт с оголенными проводами передает электрический заряд на неизолированные металлические части инструмента и приводит к поражению оператора электрическим током.
 - **Во время эксплуатации используйте подходящие средства защиты слуха и прочие средства индивидуальной защиты.** В некоторых условиях и во время использования шум данного инструмента может стать причиной нарушения слуха.
 - **Когда инструмент не используется, отключайте аккумуляторную батарею от инструмента.** Перед тем как оставить инструмент без присмотра или передать другому пользователю, обязательно извлеките аккумуляторную батарею и вынимайте крепежные детали из магазина. Запрещается проносить инструмент в другую рабочую зону, если при этом требуется перемещаться с использованием лесов, лестниц, стремянок и т. д., когда установлена аккумуляторная батарея. Запрещается выполнять регулировки, техническое обслуживание и удалять заторы, когда установлена аккумуляторная батарея.
 - **Если инструмент не используется в данный момент, используйте блокировку пускового выключателя.** Включение блокировки пускового выключателя поможет избежать непреднамеренного срабатывания.
 - **Запрещается выводить из строя и модифицировать инструмент, пусковой выключатель или блокировку пускового выключателя.** Запрещается привязывать или закреплять пусковой выключатель с помощью клейкой ленты. Запрещается извлекать пружину из контактного упора. Ежедневно проверяйте работу пускового выключателя. Опасность непреднамеренного срабатывания.
 - **Перед эксплуатацией проверяйте инструмент. Не используйте инструмент, если какая-либо часть инструмента, пусковой выключатель или блокировка пускового выключателя не работают, сняты, модифицированы или неисправны.** Неисправные и недостающие детали должны быть

отремонтированы и установлены на свое место. См. раздел «Техническое обслуживание».

- **Запрещается любым способом вносить изменения или модифицировать изделие.**
- **Обязательно проверяйте наличие крепежных деталей в инструменте.**
- Ни в коем случае не направляйте инструмент на себя или на коллег. Инструмент не игрушка! Работайте осторожно! Относитесь к рабочему инструменту со всей серьезностью.
- Следите за тем, чтобы во время работы с электроинструментом в зоне работы не было посторонних и детей. Отвлекаясь от работы, вы можете потерять контроль над инструментом. Если инструмент не используется, его нужно заблокировать и хранить вне досягаемости детей.
- Не пытайтесь дотянуться до слишком удаленных поверхностей. Всегда сохраняйте устойчивое положение и равновесие. Потеря равновесия может привести к травмам.
- **Используйте инструмент только по его прямому назначению. Не пытайтесь вбить крепежную деталь в воздух или любой другой материал, слишком прочный для проникновения скобы. Запрещается использовать корпус инструмента или его верхнюю крышку в качестве молотка. Скобы могут вылететь в неожиданном направлении и стать причиной травм.**
- **В целях предотвращения непреднамеренного срабатывания, держите руки подальше от контактного упора.**
- См. разделы «Техническое обслуживание» и «Ремонт» за подробной информацией о надлежащем техническом обслуживании инструмента.

- Используйте инструмент в чистом, освещенном помещении. Убедитесь, что на рабочей поверхности нет грязи и мусора. При работе на высоте, например, на крышах, соблюдайте осторожность, чтобы не упасть.
- Крепежные элементы должны забиваться прямо. Не наклоняйте степлер при забивке крепежных элементов. Застывание и рикошет скоб может привести к травмам.

- **Держите руки и другие части тела подальше от рабочей области.**



ВНИМАНИЕ: Во избежание риска получения травм удерживайте части тела как можно дальше от передней рабочей части инструмента.

- **Запрещается использовать инструмент вблизи горючей пыли, газов или паров.** Во время работы данный инструмент создает искры, которые могут воспламенить газы или пыль, что может привести к взрыву. Забивание одной скобы в другую также может создать искры.

- **Во время работы в местах с ограниченным пространством держите лицо и части тела подальше от задней крышки инструмента.** Внезапная отдача может привести к отбрасыванию инструмента, особенно при попытке вбить скобу в твердые материалы.
- Крепко удерживайте инструмент, сохраняя над ним контроль, по мере того как он отскакивает в сторону от заготовки, забивая крепежную деталь.
- **При использовании строительного степлера проверяйте толщину рабочего материала.** Выступающая скоба может привести к травмам.
- **При работе с электроинструментом сохраняйте бдительность, следите за своими действиями и руководствуйтесь здравым смыслом. Запрещается работа с инструментом в утомленном состоянии, а также в состоянии наркотического или алкогольного опьянения и под воздействием лекарственных препаратов.** Невнимательность при работе с электроинструментом может привести к серьезным травмам.

Остаточные риски

Несмотря на соблюдение соответствующих инструкций по технике безопасности и использование предохранительных устройств, некоторые остаточные риски невозможно полностью исключить. А именно:

- Ухудшение слуха.
- Риск травм от разлетающихся частиц.
- Риск получения ожогов в результате нагрева инструмента в процессе работы.
- Риск получения травмы в результате продолжительной работы.

СОХРАНИТЕ НАСТОЯЩЕЕ РУКОВОДСТВО

Зарядные устройства

Электробезопасность

Электродвигатель рассчитан на работу только при одном напряжении сети. Необходимо обязательно убедиться в том, что напряжение источника питания соответствует указанному на паспортной табличке инструмента. Необходимо также убедиться в том, что напряжение работы зарядного устройства соответствует напряжению в сети.



Зарядное устройство DEWALT оснащено двойной изоляцией в соответствии с требованиями EN60335; поэтому провод заземления не требуется.

В случае повреждения кабеля питания его необходимо заменить специально подготовленным кабелем, который можно приобрести в сервисных центрах DEWALT.

Замена штепсельной вилки (только для Великобритании и Ирландии)

В случае необходимости установки новой штепсельной вилки:

- Осторожно снимите старую вилку.

- Подсоедините коричневый провод к терминалу фазы в вилке.
- Подсоедините синий провод к нулевому терминалу.



ВНИМАНИЕ: Заземление не требуется.

Соблюдайте инструкции по установке вилок высокого качества. Рекомендованный предохранитель: 3 А.

Использование удлинительного кабеля

Используйте удлинительный кабель только в случае крайней необходимости. Используйте только утвержденные удлинители промышленного производства, рассчитанные на мощность не меньшую, чем потребляемая мощность зарядного устройства (см. раздел «**Технические характеристики**»). Минимальное поперечное сечение провода электрического кабеля должно составлять 1 мм²; максимальная длина — 30 м.

При использовании кабельного барабана всегда полностью разматывайте кабель.

Зарядные устройства DeWALT не требуют регулировки и максимального протесты в использовании.

Важные инструкции по технике безопасности для всех зарядных устройств

СОХРАНИТЕ НАСТОЯЩЕ РУКОВОДСТВО: В данном руководстве содержатся важные инструкции по технике безопасности для совместимых зарядных устройств (см. раздел «**Технические характеристики**»).

- *Перед тем как использовать зарядное устройство, внимательно изучите все инструкции и предупреждающие этикетки на зарядном устройстве, батарее и инструменте, для которого предназначена батарея.*



ВНИМАНИЕ: Опасность поражения электрическим током. Не допускайте попадания жидкости в зарядное устройство. Это может привести к поражению электрическим током.



ВНИМАНИЕ: Рекомендуется использовать устройство защитного отключения (УЗО) с током утечки до 30 мА.



ПРЕДУПРЕЖДЕНИЕ: Опасность ожога. Во избежание травм, следует использовать только аккумуляторные батареи производства DeWALT. Использование батарей другого типа может привести к взрыву, травмам и повреждениям.



ПРЕДУПРЕЖДЕНИЕ: Не позволяйте детям играть с данным инструментом.

ПРИМЕЧАНИЕ: В определенных условиях, при подключении зарядного устройства к источнику питания, может произойти короткое замыкание контактов внутри зарядного устройства посторонними материалами. Не допускайте попадания в полости зарядного устройства таких токопроводящих материалов, как стальная стружка, алюминиевая фольга или другие металлические частицы и т. п. Всегда отключайте зарядное устройство от источника питания, если в нем нет аккумуляторной батареи. Всегда

отключайте зарядное устройство от сети перед тем, как приступить к чистке

- **НЕ ПЫТАЙТЕСЬ заряжать батарею с помощью каких-либо других зарядных устройств, кроме тех, которые указаны в данном руководстве.** Зарядное устройство и батарея предназначены для совместного использования.
- **Эти зарядные устройства не предназначены ни для какого другого использования, помимо зарядки аккумуляторных батарей DeWALT.** Использование любых других батарей может привести к возгоранию, поражению электротоком или гибели от электрического шока.
- **Не подвергайте зарядное устройство воздействию снега или дождя.**
- **При отключении зарядного устройства от сети всегда тяните за штепсельную вилку, а не за кабель.** Это поможет избежать повреждения штепсельной вилки и розетки.
- **Убедитесь в том, что кабель расположен таким образом, чтобы на него не наступили, не споткнулись об него, а также в том, что он не натянут и не может быть поврежден.**
- **Не используйте удлинительный кабель без крайней необходимости.** Использование удлинительного кабеля неподходящего типа может привести к пожару или поражению электрическим током.
- **Не ставьте на зарядное устройство никакие предметы и не устанавливайте зарядное устройство на мягкую поверхность, которая может закрыть вентиляционные отверстия и привести к перегреву.** Не располагайте зарядное устройство поблизости от источников тепла. Вентиляция зарядного устройства происходит через отверстия в верхней и нижней частях корпуса.
- **Не используйте зарядное устройство при наличии поврежденного кабеля или штепсельной вилки — их следует немедленно заменить.**
- **Не используйте зарядное устройство, если его роняли, либо если оно подвергалось сильным ударам или было повреждено каким-либо иным образом.** Обратитесь в авторизованный сервисный центр.
- **Не разбирайте зарядное устройство. При необходимости обратитесь в специализированный сервисный центр, если нужно провести обслуживание или ремонт инструмента.** Неправильная сборка может стать причиной пожара или поражения электрическим током.
- **В случае повреждения кабеля питания его необходимо немедленно заменить у производителя, в его сервисном центре или с привлечением другого специалиста аналогичной квалификации для предотвращения несчастного случая.**
- **Перед чисткой отключите зарядное устройство от сети. В противном случае это может привести**

к поражению электрическим током. Извлечение аккумуляторной батареи не приведет к снижению степени этого риска.

- **НИКОГДА** не подключайте два зарядных устройства вместе.
- **Зарядное устройство предназначено для работы при стандартном напряжении сети в 230 В. Не пытайтесь использовать его при каком-либо ином напряжении.** Это не относится к автомобильному зарядному устройству.





Зарядка батареи (Рис. В)

1. Перед установкой батареи подключите зарядное устройство к соответствующей сетевой розетке.
2. Вставьте аккумуляторную батарею **14** в зарядное устройство, убедившись в том, что она хорошо установлена. Красный индикатор зарядки начнет мигать. Это означает, что процесс зарядки начался.
3. По окончании зарядки красный индикатор будет гореть непрерывно, не мигая. Теперь батарея полностью заряжена, и ее можно использовать или оставить в зарядном устройстве. Чтобы извлечь аккумуляторную батарею из зарядного устройства, нажмите и удерживайте отпирающую кнопку батареи **13** и извлеките ее.

ПРИМЕЧАНИЕ: Чтобы обеспечить максимальную производительность и срок службы ионно-литиевых батарей, перед первым использованием полностью зарядите аккумуляторную батарею.

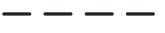
Работа с зарядным устройством

Состояние заряда аккумулятора смотрите в приведенной ниже таблице.

Индикаторы зарядки	
 Зарядка	
 Полностью заряжен	
 Температурная задержка*	

*Красный индикатор будет мигать, и в это время загорится желтый индикатор. Когда батарея достигнет рабочей температуры, желтый индикатор погаснет, и зарядка продолжится.

Зарядное(ые) устройство(а) не сможет(гут) зарядить неисправную аккумуляторную батарею. При неисправной аккумуляторной батарее, индикатор на зарядном устройстве не загорится.

ПРИМЕЧАНИЕ: Также это может указывать на проблему с зарядным устройством.

Если зарядное устройство указывает на наличие проблемы, проверьте аккумуляторную батарею и зарядное устройство в авторизованном сервисном центре.

Температурная задержка

Если температура батареи слишком низкая или слишком высокая, зарядное устройство автоматически переходит

в режим температурной задержки. При этом зарядка не начинается до тех пор, пока батарея не достигнет нужной температуры. После того, как будет достигнута нужная температура, устройство автоматически перейдет в режим зарядки. Данная функция обеспечивает максимальный срок эксплуатации батареи.

Зарядка холодной батареи занимает больше времени, чем теплой. Аккумуляторная батарея заряжается медленнее во время цикла зарядки и максимального заряда не удастся добиться даже после того, как аккумуляторная батарея будет теплой.

The DCB118 charger is equipped with an internal fan designed to cool the battery pack. The fan will turn on automatically when the battery pack needs to be cooled. Never operate the charger if the fan does not operate properly or if ventilation slots are blocked. Do not permit foreign objects to enter the interior of the charger.

Система электронной защиты

Ионно-литиевые аккумуляторные батареи XR оснащены системой электронной защиты, которая защищает аккумуляторную батарею от перегрузки, перегрева или глубокой разрядки.

При срабатывании системы электронной защиты инструмент автоматически отключается. В этом случае поставьте ионно-литиевую батарею на зарядку до тех пор, пока она полностью не зарядится.

Крепление на стену

Данные зарядные устройства могут крепиться на стены или устанавливаться на стол или рабочую поверхность. При креплении на стену расположите зарядное устройство в пределах досягаемости розетки и подальше от углов и других препятствий, которые могут помешать потоку воздуха. Используйте заднюю часть зарядного устройства в качестве образца для положения монтажных болтов на стене. Надежно закрепите зарядное устройство при помощи саморезов (приобретаются отдельно) длиной минимум в 25,4 мм с диаметром шляпки самореза в 7–9 мм, вкрученных в дерево до оптимальной глубины, оставляющей на поверхности примерно 5,5 мм самореза. Совместите отверстие на задней стороне зарядного устройства с выступающими саморезами и полностью вставьте их в отверстия.

Инструкции по очистке зарядного устройства



ВНИМАНИЕ: Опасность поражения электрическим током. Перед очисткой отключите зарядное устройство от сети питания. Грязь и жир можно удалить с наружной поверхности зарядного устройства с помощью тряпки или мягкой неметаллической щетки. Не используйте воду или чистящие растворы. Не допускайте попадания жидкости внутрь инструмента; никогда не погружайте никакие из деталей инструмента в жидкость.

Аккумуляторные батареи

Важные инструкции по технике безопасности для всех батарей

При заказе запасных батарей не забудьте указать номер по каталогу и напряжение.

При покупке батарея заряжена не полностью. Перед тем, как использовать батарею и зарядное устройство, прочтите следующие инструкции по технике безопасности. Затем выполните необходимые действия для зарядки.

ПРОЧИТЕ ВСЕ ИНСТРУКЦИИ

- **Не заряжайте и не используйте батарею во взрывоопасной атмосфере, например, при наличии горючих жидкостей, газов или пыли.** Установка или извлечение батареи из зарядного устройства может привести к воспламенению пыли или газов.
- **Никогда не прилагайте больших усилий, вставляя батарею в зарядное устройство. Не вносите изменения в конструкцию аккумуляторных батарей с целью установить их в зарядное устройство, к которому они не подходят. Это может привести к серьезным травмам.**
- Заряжайте батареи только с помощью зарядных устройств DEWALT.
- **НЕ БРЫЗГАЙТЕ** и не погружайте в воду или другие жидкости.
- **Не храните и не используйте данное устройство и батарею при температуре выше 40 °C (104 °F) (например, на внешних пристройках или на металлических поверхностях зданий в летнее время).**
- **Не сжигайте батареи, даже поврежденные или полностью отработавшие.** При попадании в огонь батареи могут взорваться. При сжигании ионно-литиевых батарей образуются токсичные вещества и газы.
- **При попадании содержимого батареи на кожу, немедленно промойте это место водой с мылом.** При попадании содержимого батареи в глаза, необходимо промыть открытые глаза проточной водой в течение 15 минут или до тех пор, пока не пройдет раздражение. При необходимости обращения к врачу, может пригодиться следующая информация: электролит представляет собой смесь жидких органических углекислых и литиевых солей.
- **При вскрытии батареи, ее содержимое может вызвать раздражение дыхательных путей.** Обеспечьте наличие свежего воздуха. Если симптомы сохраняются, обратитесь к врачу.



ВНИМАНИЕ: Опасность ожога. Содержимое батареи может воспламениться при попадании искр или огня.



ВНИМАНИЕ: Ни в коем случае не разбирайте батарею. При наличии трещин или других повреждений батареи, не устанавливайте ее в

зарядное устройство. Не роняйте батарею, не ударяйте по ней и не повреждайте ее каким-либо образом. Не пользуйтесь батареями или зарядным устройством, которые падали или получили какие-либо повреждения (например, после протыкания гвоздем, удара молотком или придавливания). Это может привести к удару или поражению электрическим током. Поврежденные батареи необходимо вернуть в сервисный центр для повторной переработки.



ВНИМАНИЕ: Риск воспламенения. Избегайте замыкания выводов батарей металлическими предметами во время хранения или переноски. Например, не кладите аккумуляторные батареи в передники, карманы, ящики для инструментов, выдвижные ящики и т. п. с гвоздями, гайками, ключами и т. п.



ПРЕДУПРЕЖДЕНИЕ: Когда инструмент не используется, кладите его на бок на устойчивую поверхность в том месте, где об него нельзя споткнуться и упасть. Некоторые инструменты с аккумуляторными батареями больших размеров стоят на аккумуляторной батарее в вертикальном положении, но их легко опрокинуть.

Транспортировка



ВНИМАНИЕ: Риск воспламенения. При транспортировке аккумуляторных батарей может произойти возгорание, если терминалы аккумуляторных батарей случайно будут замкнуты электропроводящими материалами. При транспортировке аккумуляторных батарей убедитесь в том, что терминалы защищены и хорошо изолированы от материалов, контакт с которыми может привести к короткому замыканию.

NOTE: Lithium-ion batteries should not be put in checked baggage.

Батареи DEWALT соответствуют всем применимым правилам транспортировки, как предусмотрено промышленными и юридическими стандартами, включая рекомендации ООН по транспортировке опасных грузов; Ассоциация международных авиаперевозчиков (IATA) правила перевозки опасных грузов, Международные правила перевозки опасных грузов морским путем (IMDG), и европейское соглашение о международной дорожной перевозке опасных грузов (ADR). Ионно-литиевые элементы и аккумуляторные батареи были протестированы в соответствии с разделом 38.3 Рекомендаций ООН по транспортировке опасных грузов руководства по тестам и критериям.

В большинстве случаев транспортировка аккумуляторных батарей DEWALT не попадает под классификацию, поскольку они не являются опасными материалами Класса 9. В целом, полностью под правила Класса 9 подпадают только перевозки ионно-литиевых батарей с энергоемкостью

выше 100 Ватт час (Вт ч). Энергоемкость всех ионно-литиевых аккумуляторных батарей в Ватт-часах указана на упаковке. Кроме того, из-за сложности правил, DEWALT не рекомендует перевозку ионно-литиевых батарей по воздуху вне зависимости от их энергоемкости. Поставки инструментов с батареями (комбинированные наборы) могут перевозиться по воздуху согласно исключениям, если энергоемкость батареи не превышает 100 Вт ч.

Независимо от того, является ли перевозка исключением или выполняется по правилам, перевозчик должен уточнить последние требования к упаковке, маркировке и оформлению документации.

Информация, изложенная в данном руководстве обоснована и на момент создания данного документа может считаться точной. Но эта гарантия не является ни выраженной, ни подразумеваемой. Покупатель должен обеспечить то, что бы его деятельность соответствовала всем применимым законам.

Transporting the FLEXVOLT™ Battery

The DEWALT FLEXVOLT™ battery has two modes: **Use** and **Transport**.

Use Mode: When the FLEXVOLT™ battery stands alone or is in a DEWALT 18V product, it will operate as an 18V battery. When the FLEXVOLT™ battery is in a 54V or a 108V (two 54V batteries) product, it will operate as a 54V battery.

Transport Mode: When the cap is attached to the FLEXVOLT™ battery, the battery is in Transport mode. Keep the cap for shipping.

When in Transport mode, strings of cells are electrically disconnected within the pack resulting in 3 batteries with a

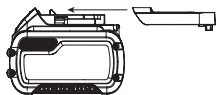

lower Watt hour (Wh) rating as compared to 1 battery with a higher Watt hour rating. This increased quantity of 3 batteries with the lower Watt hour rating can exempt the pack from certain shipping regulations that are imposed upon the higher Watt hour batteries.

For example, the transport Wh rating might indicate 3 x 36 Wh, meaning 3 batteries of 36 Wh each.

Example of Use and Transport Label Marking



The Use Wh rating might indicate 108 Wh (1 battery implied).

Рекомендации по хранению

1. Лучше всего хранить батареи в прохладном и сухом месте, защищенном от попадания прямых солнечных лучей и чрезмерного повышения и понижения температуры. Для оптимальной работы и продолжительного срока службы, храните неиспользуемые аккумуляторные батареи при комнатной температуре.
2. Для достижения максимальных результатов при продолжительном хранении рекомендуется полностью зарядить батарейный комплект и хранить его в прохладном сухом месте вне зарядного устройства.

ПРИМЕЧАНИЕ: Аккумуляторные батареи не должны храниться в полностью разряженном состоянии. Перед использованием аккумуляторная батарея требует повторной зарядки.

Маркировка на зарядном устройстве и аккумуляторной батарее

Помимо пиктограмм, используемых в данном руководстве, на зарядном устройстве и батарее имеются следующие обозначения:



Перед началом работы прочтите руководство по эксплуатации.



См. в разделе «Технические характеристики» время зарядки.



Не касайтесь токопроводящими предметами контактов батареи и зарядного устройства.



Не пытайтесь заряжать поврежденную батарею.



Не подвергайте электроинструмент или его элементы воздействию влаги.



Немедленно заменяйте поврежденный кабель питания.



Зарядку осуществляйте только при температуре от 4 °C до 40 °C.



Для использования внутри помещений.



Утилизируйте отработанные батареи безопасным для окружающей среды способом.

LI-ION



Заряжайте аккумуляторные батареи DEWALT только с помощью соответствующих зарядных устройств DEWALT. Зарядка иных аккумуляторных батарей, кроме DEWALT на зарядных устройствах DEWALT может привести к возгоранию аккумуляторных батарей и возникновению других опасных ситуаций.



Не сжигайте аккумуляторную батарею.



USE (without transport cap). Example: Wh rating indicates 108 Wh (1 battery with 108 Wh).



TRANSPORT (with built-in transport cap). Example: Wh rating indicates 3 x 36 Wh (3 batteries of 36 Wh).

Тип батареи

DCFS950 работает от батареи мощностью 18 В.

Могут использоваться следующие типы батарей: DCB181, DCB182, DCB183, DCB183B, DCB184, DCB184B, DCB185, DCB187, DCB546, DCB547. См. в разделе «Технические характеристики» более подробную информацию.

Комплектация поставки

В упаковку входят:

- 1 Степлер для изгородей
- 1 Зарядное устройство (только модели P2)
- 2 Аккумуляторные батареи (только модели P2)
- 1 Инструментальный ящик (только модели P2)
- 1 Руководство по эксплуатации
- Проверьте инструмент, детали и дополнительные принадлежности на наличие повреждений, которые могли произойти во время транспортировки.
- Перед эксплуатацией внимательно прочтите данное руководство.

- 7 Контактный упор
- 8 Рычаг освобождения при заклинивании
- 9 Светодиодная подсветка (x2)
- 10 Магазин
- 11 Рычаг освобождения магазина
- 12 Толкатель
- 13 Кнопка разблокирования батареи
- 14 Аккумуляторная батарея

Маркировка инструмента

На инструмент нанесены следующие обозначения:

-  Перед началом работы прочтите руководство по эксплуатации.
-  Используйте защитные наушники.
-  Используйте защитные очки.
-  Видимое излучение. Не направляйте луч в глаза.
-  Длина скоб.
-  Толщина скоб.
-  Емкость магазина.
-  Соответствующий угол установки скоб в магазине.

Местоположение кода даты (Рис. А)

Код даты **17**, который также включает год изготовления, напечатан на корпусе.

Пример:

2019 XX XX
Год производства

Описание (Рис. А)

 **ВНИМАНИЕ:** *Никогда не вносите изменения в конструкцию электроинструмента или какой-либо его части. Это может привести к повреждению или травме.*

- 1 Курковый пусковой выключатель
- 2 Блокировка пускового выключателя
- 3 Свободный регулятор скорости инструмента
- 4 Свободный переключатель режима инструмента
- 5 Крюк для подвешивания
- 6 Свободный регулятор глубины инструмента

Назначение

Ваш степлер для изгородей предназначен ИСКЛЮЧИТЕЛЬНО для забивания скоб в дерево. Данный инструмент имеет два режима работы — одиночный режим и уникальный быстрый одиночный режим (RapidCycle). Перед использованием инструмента изучите раздел **«Выбор режима»** и убедитесь, что для выполняемых работ выбран соответствующий режим.

НЕ ИСПОЛЬЗУЙТЕ в условиях повышенной влажности или поблизости от легковоспламеняющихся жидкостей или газов.

 **ВНИМАНИЕ:** *Данный инструмент не предназначен для крепления электрических кабелей.*

Данный степлер для изгородей является профессиональным электроинструментом.

С этим инструментом стоит использовать только скобы DEWALT, которые соответствуют применимым требованиям строительных норм.

Этот инструмент предназначен для использования специалистами в сфере строительства.

НЕ РАЗРЕШАЙТЕ детям прикасаться к инструменту.

Использование инструмента неопытными пользователями должно происходить под контролем опытного лица.

- Данный инструмент не предназначен для использования лицами (включая детей) с ограниченными физическими, психическими и умственными возможностями, не имеющими опыта, знаний или навыков работы с ним, если они не находятся под наблюдением лица, ответственного за их безопасность. Никогда не оставляйте детей без присмотра с этим инструментом.

Блокировка пускового выключателя для предотвращения холостого выстрела

На степлере предусмотрена блокировка спуска пускового выключателя, предупреждающая срабатывание инструмента, если в магазине почти не осталась скоб. Когда в инструменте остается 5 скоб, инструмент перестанет работать. См. раздел **«Загрузка инструмента»** за информацией по загрузке обоймы со скобами.

СБОРКА И РЕГУЛИРОВКА

 **ВНИМАНИЕ:** *Чтобы снизить риск получения серьезной травмы, необходимо выключить инструмент и отсоединить батарею, прежде чем выполнять какую-либо регулировку или удалять/устанавливать какие-либо насадки или дополнительные принадлежности.*
Случайный запуск может привести к травме.

 **ВНИМАНИЕ:** Используйте только зарядные устройства и аккумуляторные батареи марки DEWALT.

Установка и извлечение аккумуляторной батареи из инструмента (Рис. В)

ПРИМЕЧАНИЕ: Убедитесь в том, что аккумуляторная батарея **14** полностью заряжена.

Установка батареи в рукоятку инструмента

1. Совместите аккумуляторную батарею **14** с бороздками внутри рукоятки (Рис. В).
2. Вдвигайте аккумуляторную батарею в рукоятку, пока она плотно не встанет на место и вы не услышите щелчок замка.

Извлечение батареи из инструмента

1. Нажмите кнопку разблокировки батареи **13** и вытащите батарею из рукоятки.
2. Вставьте батарею в зарядное устройство, как указано в разделе данного руководства, посвященном зарядному устройству.

Датчик уровня заряда аккумуляторной батареи (Рис. В)

В некоторых аккумуляторных батареях DEWALT есть датчик заряда **23**, который включает три зеленых светодиодных индикатора, показывающих уровень оставшегося заряда аккумуляторной батареи.

Для активирования расходомера нажмите и удерживайте кнопку расходомера. Загорятся три зеленых светодиода, которые показывают уровень оставшегося заряда. Когда уровень заряда аккумуляторной батареи упадет ниже эксплуатационного предела, светодиоды погаснут, а батарею нужно будет зарядить.

ПРИМЕЧАНИЕ: Датчик заряда является индикатором только лишь уровня заряда, оставшегося в батарее. Он не является индикатором работоспособности инструмента и его показания могут меняться в зависимости от компонентов продукта, температуры и области применения.

Крюк для подвешивания (Рис. С)

Беспроводные степлеры DEWALT оснащены встроенным крюком **5** для закрепления, который можно установить с любой стороны инструмента для работы правой или левой рукой.

Если крепление не нужно, его можно снять с инструмента.

Снятие крюка для подвешивания

1. Снимите аккумуляторную батарею с инструмента.
2. Чтобы изменить конфигурацию инструмента для работы левой или правой рукой просто выверните винт **15** с одной стороны и вверните с другой.
3. Установите аккумуляторную батарею.

 **ВНИМАНИЕ:** Перед тем, как выполнить настройку инструмента или провести его обслуживание,

извлеките скобы из магазина. Если этого не сделать, это может привести к серьезной травме.

 **ВНИМАНИЕ:** Перед выполнением регулировки, сменой дополнительного оборудования, обслуживанием и перемещением инструмента снимите аккумуляторную батарею. Такие превентивные меры безопасности снижают риск случайного включения инструмента.

 **ПРЕДУПРЕЖДЕНИЕ:** Когда инструмент не используется, кладите его на бок на устойчивую поверхность в том месте, где об него нельзя споткнуться и упасть. Некоторые инструменты с аккумуляторными батареями больших размеров стоят на аккумуляторной батарее в вертикальном положении, но их легко опрокинуть.

ЭКСПЛУАТАЦИЯ (РИС. А)

Инструкции по эксплуатации

 **ВНИМАНИЕ:** Всегда соблюдайте правила техники безопасности и применимые законы.

 **ВНИМАНИЕ:** Чтобы снизить риск получения серьезной травмы, необходимо выключить инструмент и отсоединить батарею, прежде чем выполнять какую-либо регулировку или удалять/устанавливать какие-либо насадки или дополнительные принадлежности.

Случайный запуск может привести к травме.

 **ВНИМАНИЕ:** См. раздел «Правила техники безопасности при эксплуатации степлера» в начале данного руководства. Во время эксплуатации данного инструмента обязательно надевайте средства защиты органов слуха и зрения. Не направляйте степлер на себя и на других. Для безопасной работы, выполняйте следующие процедуры и проверки перед каждым использованием степлера.

1. Используйте средства защиты зрения, слуха и органов дыхания.
2. Извлеките аккумуляторную батарею из инструмента.
3. Заблокируйте толкатель **12** в заднем положении и извлеките все скобы из магазина.
4. Проверьте правильность работы контактного упора и защелки толкателя магазина. Не используйте инструмент, если какая-либо часть инструмента работает неправильно. **ЗАПРЕЩАЕТСЯ** использовать инструмент, если контактный упор зафиксирован в верхнем положении.
5. **ЗАПРЕЩАЕТСЯ** использовать инструмент, если какая-либо его часть повреждена.

 **ВНИМАНИЕ:** Чтобы уменьшить риск травм, снимайте аккумуляторную батарею с инструмента перед выполнением обслуживания, очистки, удаления зажатой скобы, а также перед тем как покинуть рабочую зону, переместить инструмент в другое место или передать инструмент другому лицу.

Правильное положение рук (Рис. D)

ВНИМАНИЕ: Во избежание риска получения серьезных травм, **ВСЕГДА** используйте правильное положение рук как показано на рисунке.

ВНИМАНИЕ: Во избежание риска получения серьезных травм **ВСЕГДА** крепко держите инструмент, предупреждая внезапную резкую отдачу.

При правильном положении рук одна рука должна находиться на рукоятке инструмента **16**, как показано на Рис. D.

Подготовка инструмента (Рис. A)

ПРИМЕЧАНИЕ: НИКОГДА не распыляйте и не наносите никаким другим образом внутрь инструмента смазочные материалы или чистящие растворители. Это может привести к значительному сокращению срока службы и снижению производительности инструмента.



ПРИМЕЧАНИЕ: При покупке батарея заряжена не полностью. Следуйте указаниям (см. раздел «Порядок зарядки»).

1. Ознакомьтесь с разделом «**Правила техники безопасности**» при эксплуатации строительного степлера в данном руководстве.
2. Используйте средства защиты органов слуха и зрения.
3. Снимите аккумуляторную батарею с инструмента.
4. Убедитесь в том, что в магазине не остались крепежные детали.
5. Проверьте правильность работы контактного упора и толкателя магазина **12**. Не используйте инструмент, если какая-либо часть инструмента работает неправильно. **ЗАПРЕЩАЕТСЯ** использовать инструмент, если контактный упор зафиксирован в активном положении.
6. Не направляйте инструмент на себя и на других.
7. Установите полностью заряженный аккумулятор.

Блокировка пускового выключателя (Рис. E)

ВНИМАНИЕ: В целях предотвращения получения травм не удерживайте курковый пусковой выключатель, когда инструмент не используется. Если инструмент не используется, поддерживайте блокировку пускового выключателя **ВКЛЮЧЕННОЙ** (Рис. E).

ВНИМАНИЕ: Во избежание риска травм, перед выполнением регулировки заблокируйте пусковой механизм, отключите аккумуляторную батарею и извлеките скобы из магазина.

На каждом строительном степлере DEWALT предусмотрена блокировка пускового выключателя **2**. При установке блокировки в правое положение, как показано на Рис. E,

происходит блокировка пускового выключателя и прерывание цепи питания электродвигателя.

Если блокиратор установлен в левое положение, инструмент полностью готов к работе. При выполнении регулировки или если инструмент не используется, пусковой механизм должен быть заблокирован (Рис. E).

ПРИМЕЧАНИЕ: Не храните инструмент с установленной на нем аккумуляторной батареей. Во избежание повреждения аккумуляторной батареи и чтобы продлить срок ее службы, снимайте ее с инструмента, убирая на хранение и храните в прохладном, сухом месте.

Загрузка инструмента (Рис. F)

- ВНИМАНИЕ:** Не направляйте инструмент на себя и на других.
- ВНИМАНИЕ:** Никогда не загружайте инструмент скобами при нажатом контактном упоре или пусковом механизме.
- ВНИМАНИЕ:** Перед тем, как загрузить в инструмент скобы или разгрузить, всегда снимайте аккумуляторную батарею.
- ПРЕДУПРЕЖДЕНИЕ:** Следите за тем, чтобы пальцы не оказались на пути движения защелки толкателя – это может повлечь за собой травмы.
- ВНИМАНИЕ:** Блокировка пускового выключателя всегда должна быть задействована при выполнении регулировки или если инструмент не используется.

1. Переверните степлер.
2. Отодвиньте пружинный толкатель **12** в сторону основания магазина, чтобы зафиксировать его на месте.
3. Вставьте ленты со скобами в загрузочный отсек магазина, убедившись, что шляпки скоб правильно совмещены с отверстием в отсеке. (См. раздел «**Технические характеристики**», чтобы выбрать крепежные элементы правильного размера.)
ПРИМЕЧАНИЕ: Скобы нельзя заряжать рядом с носовой частью степлера.
4. Удерживая пальцы на безопасном расстоянии, закройте магазин, отпустив защелку толкателя. Осторожно сдвиньте защелку вперед и загрузите ленту со скобами.

Разгрузка инструмента

ВНИМАНИЕ: При выполнении регулировки или если инструмент не используется, пусковой механизм должен быть заблокирован.

1. Извлеките аккумуляторную батарею из степлера.
2. Отодвиньте пружинную защелку толкателя в сторону основания магазина, чтобы зафиксировать ее на месте.
3. Наклоните инструмент так, чтобы лента крепежных элементов свободно выпала из магазина.
4. Сняв аккумуляторную батарею, убедитесь, что в носовой части инструмента не осталось скоб.

ПРИМЕЧАНИЕ: Инструмент оборудован магнитом в носовой части, благодаря чему повышается его производительность. Разряжая инструмент, проверяйте,

не остались ли небольшие скопления скоб на его намагниченной носовой части.

Кратко о настройке скорости (Рис. А, G, H)

Данный степлер оснащен свободным регулятором скорости инструмента **3** для регулировки инструмента под различные виды применения.

Если скобы не забиваются до конца в режиме мощности 1, то может понадобиться переключиться на режим мощности 2 или 3, чтобы увеличить силу забивания.

ПРИМЕЧАНИЕ: *Забивание скоб в мягкие материалы приведет к излишнему износу инструмента и его преждевременному отказу.*

Регулировка скорости	Применение	Обычная длина скобы
1	Скоба более короткой длины/ необходима минимальная глубина забивания	40 мм
2	Увеличенная глубина забивания для скоб средней и большой длины	45–50 мм
3	Забивания скоб в концевые стойки и связи/необходима максимальная глубина забивания	45–50 мм



ВНИМАНИЕ: *Скобы необходимо забивать прямо. Не наклоняйте степлер при забивке крепежных элементов. См. Рис. H. При забивании скоб под прямым углом к рабочей поверхности, они будут держаться надежнее.*

Инструмент приводится в действие нажатием на пусковой выключатель **1** в одном из двух режимов: одиночном или RapidCycle. См. раздел **«Выбор режима»** для дополнительной информации о работе в каждом режиме.

Регулировка глубины (Рис. I)

Глубину забивания скоб, можно регулировать с помощью специального свободного регулятора глубины **6** в носовой части инструмента.



ВНИМАНИЕ: *Во избежание серьезной травмы в результате случайного включения в процессе регулировки глубины, необходимо ВСЕГДА делать следующее:*

- Извлеките аккумуляторную батарею
- Действуйте блокировку куркового пускового выключателя.
- Всегда направляйте носовую часть степлера в сторону от себя.
- Избегайте контакта с курковым пусковым выключателем в процессе регулировки.

1. Чтобы уменьшить глубину забивания скоб, поверните свободный регулятор глубины инструмента **6** влево.
2. Чтобы увеличить глубину забивания скоб, поверните свободный регулятор глубины инструмента **6** вправо.

Выбор режима (Рис. А)

Чтобы выбрать стандартный одиночный режим, переместите свободный переключатель режимов **4** на значок одной стрелки (**4**).

Чтобы выбрать быстрый одиночный режим (RapidCycle), переместите свободный переключатель режимов **4** на значок двух стрелок (**44**).

ПРИМЕЧАНИЕ: Срок службы батареи в режиме RapidCycle будет короче, чем в стандартном одиночном режиме. Для сохранения максимального срока службы батареи следует оставить инструмент в стандартном одиночном режиме.

Одиночный режим

Одиночный режим предназначен для прерывистого забивания скоб. Он позволяет обеспечить максимальный срок службы батареи для забивания скоб.

1. С помощью свободного переключателя режимов **4**, выберите одиночный режим.
2. Снимите блокировку пускового выключателя **2**.
3. Прижмите контактный упор **7** к рабочей поверхности.
4. Нажмите на пусковой выключатель **1** для запуска инструмента.
5. Отпустите пусковой выключатель и поднимите степлер от рабочей поверхности.
6. Повторите шаги 3–5 для того, чтобы забить следующую скобу.

Режим RapidCycle

В режиме RapidCycle скорость вращения двигателя автоматически восстанавливается после начала перемещения степлера, что позволяет быстро забивать последующие скобы. В этом режиме работы можно забить большее количество скоб за меньший промежуток времени, но при этом быстро разряжается аккумуляторная батарея.

1. С помощью свободного переключателя режимов **4**, выберите режим RapidCycle.
2. Снимите блокировку пускового выключателя **2**.
3. Прижмите контактный упор **7** к рабочей поверхности.
4. Нажмите на пусковой выключатель **1** для запуска инструмента.
5. Отпустите пусковой выключатель и поднимите степлер от рабочей поверхности.

ПРИМЕЧАНИЕ: Двигатель инструмента автоматически набирает полные обороты без нажатия на контактный упор **7**.

6. Повторите шаги 3–5 для того, чтобы забить следующую скобу.

Многоугольный контактный упор (Рис. J)

На контактном упоре **7** имеются три насечки, позволяющие пользователю находить проволоку в зависимости от нужного угла забивания, тем самым позволяя пользователю забивать скобу под углом до 45 градусов к зерну.

Рабочая подсветка/светодиодный индикатор (Рис. А)

Данный инструмент оборудован светодиодной рабочей подсветкой 9 в передней части инструмента с каждой стороны магазина.

	НИЗКИЙ УРОВЕНЬ ЗАРЯДА БАТАРЕИ Замените батарею заряженной.
	ПЕРЕГРЕВ БАТАРЕИ Дайте батарее остыть или замените ее на другую, холодную.
	ЗАЖИМ СКОБЫ/ЗАКЛИНИВАНИЕ ИНСТРУМЕНТА Поверните рычаг высвобождения, чтобы убрать застрявшую скобу. См. разделы «Устранение заклинивания» или «Устранение зажатых скоб».
	ПЕРЕГРЕВ ИНСТРУМЕНТА (мигают оба светодиода) Дайте инструменту остыть, прежде чем продолжить работу.
 или любые другие комбинации.	ОШИБКА Сбросьте настройки инструмента, сняв и установив заново батарею или задействовав и снова сняв блокировку пускового выключателя. Если ошибка сохраняется, обратитесь в авторизованный сервисный центр DEWALT.

Устранение заклинивания (Рис. К)

Если степлер используется для забивания скоб, в более твердые материалы, инструмент может заклинить, так как для этого требуется приложение большой энергии. Привод не завершает полностью цикл работы и загорается индикатор зажима гвоздя/заклинивания. Поверните рычаг освобождения при заклинивании 8 на инструменте и механизм будет снова готов к работе.

ПРИМЕЧАНИЕ: Инструмент отключится и не вернется в исходное состояние до тех пор, пока аккумуляторная батарея не будет снята и снова установлена. Если привод автоматически не возвращается в свое исходное положение, см. раздел «Устранение зажатых скоб». Если инструмент не начинает работу, проверьте, соответствует ли выбор материала и длина скобы характеру выполняемой работы. Степлер также мог перегреться, и ему нужно время, чтобы остыть перед последующим использованием.

Устранение зажатых скоб (Рис. А, Л)

 **ВНИМАНИЕ:** Во избежание риска травм, перед выполнением регулировок, сменой дополнительного оборудования,

обслуживанием и перемещением инструмента снимите аккумуляторную батарею. Такие превентивные меры безопасности снижают риск случайного включения инструмента.

 **ПРЕДУПРЕЖДЕНИЕ:** При удалении зажатой скобы, НЕ НАПРАВЛЯЙТЕ степлер носовой частью или основанием батареи вверх. Подобное расположение степлера увеличивает вероятность попадания зажатой скобы или ее фрагментов внутрь степлера. Если в инструмент попал фрагмент скобы, то его следует вынуть, сняв верхнюю крышку.

Если в носовой части инструмента заклинит скобу, то направьте инструмент в противоположную сторону от себя и выполните следующие действия для извлечения скобы:

1. Снимите аккумуляторную батарею с инструмента и задействуйте блокировку пускового выключателя.
2. Положив инструмент на бок, отодвиньте толкатель 12 в сторону основания магазина, чтобы зафиксировать его на месте и вынуть ленту со скобами.
3. Поверните рычаг освобождения магазина 11 и поверните магазин 10 вперед.
4. При необходимости, извлеките погнутую/зжатую скобу плоскогубцами.

 **ПРЕДУПРЕЖДЕНИЕ:** Если в инструмент попал фрагмент скобы, то его следует вынуть, сняв верхнюю крышку.

5. Если привод находится в нижнем положении, поверните рычаг освобождения при заклинивании на верхней части степлера.

ПРИМЕЧАНИЕ: Если привод не встал на место после поворота рычага освобождения при заклинивании, верните его на место вручную с помощью длинной отвертки.

6. Поверните магазин назад, в положение под носовой частью инструмента и зафиксируйте рычаг освобождения магазина.
7. Вставьте аккумуляторную батарею.
ПРИМЕЧАНИЕ: Инструмент отключится и не вернется в исходное состояние до тех пор, пока аккумуляторная батарея не будет извлечена и снова установлена.
8. Загрузите скобы в магазин (см. раздел «Загрузка инструмента»).
9. Отпустите защелку толкателя.
10. Когда будете готовы продолжить работу, снимите блокировку пускового выключателя.

ПРИМЕЧАНИЕ: В случае частого застревания скоб или постоянного заклинивания привода, обратитесь в авторизованный сервисный центр DEWALT для выполнения технического обслуживания.

Эксплуатация в холодных условиях

При эксплуатации инструмента при температуре ниже нуля:

1. Перед эксплуатацией держите инструмент как можно более теплым.

2. Проверьте работу инструмента 10–15 раз на деревянном черновом образце.

Эксплуатация в условиях высоких температур

Инструмент должен работать нормально. Не оставляйте инструмент под воздействием прямых солнечных лучей, т. к. высокая температура может повредить бампер и другие резиновые детали инструмента, что потребует дополнительного ремонта.

ТЕХНИЧЕСКОЕ ОБСЛУЖИВАНИЕ

Электроинструмент DeWALT имеет длительный срок эксплуатации и требует минимальных затрат на техобслуживание. Для длительной безотказной работы необходимо обеспечить правильный уход за инструментом и его регулярную чистку.

ВНИМАНИЕ: Чтобы снизить риск получения серьезной травмы, необходимо выключить инструмент и отсоединить батарею, прежде чем выполнять какую-либо регулировку или удалять/устанавливать какие-либо насадки или дополнительные принадлежности.

Случайный запуск может привести к травме.

Зарядное устройство и аккумуляторные батареи не подлежат ремонту.

ГРАФИК ЕЖЕДНЕВНОГО ТЕХНИЧЕСКОГО ОБСЛУЖИВАНИЯ

ДЕЙСТВИЕ Очищайте магазин, толкатель и механизм контактного упора.

ДЛЯ ЧЕГО Обеспечивает бесперебойную работу магазина, снижает износ и предотвращает заклинивание.

КАК Наиболее эффективным способом очистки инструмента является продувка сжатым воздухом. Не рекомендуется использовать масла, смазочные материалы и растворители, поскольку они, как правило, приводят к накоплению загрязнений и/или повреждению пластиковых деталей инструмента.

ДЕЙСТВИЕ Перед каждым использованием проверяйте фиксацию всех винтов и крепежных элементов и отсутствие повреждений на них.

ДЛЯ ЧЕГО Предотвращает заклинивание и преждевременный выход из строя частей инструмента.

КАК Затяните незатянутые винты с помощью подходящего шестигранного ключа или отвертки.



Смазка

ПРИМЕЧАНИЕ: НИКОГДА не распыляйте и не наносите никаким другим образом



внутри инструмента смазочные материалы или чистящие растворители. Это может привести к значительному сокращению срока службы и снижению производительности инструмента.

Инструменты DeWALT были смазаны на заводе и готовы к эксплуатации. Тем не менее, рекомендуется раз в год относить или отправлять инструмент в сервисный центр для выполнения тщательной очистки и проверки.



Очистка

ВНИМАНИЕ: Удаляйте загрязнения и пыль с корпуса инструмента, продувая его сухим воздухом, поскольку грязь собирается внутри корпуса и вокруг вентиляционных отверстий. Надевайте защитные очки и пылезащитную маску при выполнении этих работ.

ВНИМАНИЕ: Никогда не пользуйтесь растворителями или другими сильнодействующими химическими веществами для чистки неметаллических частей инструмента. Эти химикаты могут повредить структуру материала, используемого для производства таких деталей. Используйте ткань, смоченную в мягком мыльном растворе. Не допускайте попадания жидкости внутрь инструмента; никогда не погружайте никакие из деталей инструмента в жидкость.

Дополнительные принадлежности

ВНИМАНИЕ: В связи с тем, что дополнительные принадлежности других производителей, кроме DeWALT, не проходили проверку на совместимость с данным изделием, их использование может представлять опасность. Во избежание травм следует использовать для данного инструмента только дополнительные принадлежности, рекомендованные DeWALT.

Проконсультируйтесь со своим продавцом для получения дополнительной информации.

Комплект для замены лезвия привода (Рис. М–О)

ВНИМАНИЕ: В целях безопасности, перед использованием каких-либо дополнительных приспособлений внимательно прочтите руководство по эксплуатации. Невыполнение этих инструкций может привести к травме и повреждению инструмента и его оснастки. При проведении технического обслуживания инструмента используйте только оригинальные запасные части.

ПРИМЕЧАНИЕ: Для вашего удобства и чтобы проверить комплектацию, все механические детали из комплекта замены привода показаны в руководстве.

Замена изношенного лезвия привода:

1. С помощью ключа T-20 Torx ослабьте четыре винта **18** с обеих сторон инструмента.
2. Извлеките четыре винта. См. Рисунок М.
3. Снимите крышку корпуса **19**. См. Рисунок М.
4. Потяните заднюю часть привода **20** вверх, пока не услышите щелчок, затем потяните привод вперед, удерживая его в таком положении, пока он не преодолет бампер в сборе **22**.
5. Снимите направляющие стержни **21**. См. Рисунок N.
6. Снимите бампер в сборе.
7. Потяните привод на себя (к задней части инструмента). Поднимите привод, при этом вращая его по часовой стрелке, пока он не выйдет из корпуса рельсовой направляющей. Извлеките привод из инструмента. См. Рисунок O.
8. Замените привод и выполните действия в обратном порядке для сборки
9. Перед тем как завершить сборку, убедитесь, что новый привод беспрепятственно устанавливается на инструмент.
10. Установите привод, направляющие стержни, бамперы, и крышку корпуса на инструмент. Необходимо совместить привод и маховик перед тем, как зафиксировать крышку корпуса на инструменте. Это можно сделать установив аккумуляторную батарею и прижав наконечник инструмента к верстаку или твердой поверхности. Это заставит электродвигатель вращаться.

ПРИМЕЧАНИЕ: Когда привод и маховик правильно совмещены, вы услышите, что двигатель сделает откат назад на полной скорости. Если привод и маховик совмещены неправильно, двигатель может не запуститься, или может работать медленнее чем обычно с громким скрежещущим звуком. В этом случае снимите и повторно установите привод, убедившись в правильности установки бамперов.



ВНИМАНИЕ: Для проверки правильности работы инструмента, забивайте 40 мм скобы в черновую заготовку в режиме скорости 1. Если инструмент не работает как следует, немедленно обратитесь в авторизованный сервисный центр DeWALT.

Защита окружающей среды



Отдельная утилизация. Изделия и аккумуляторные батареи с данным символом на маркировке запрещается утилизировать с обычными бытовыми отходами.

Изделия и аккумуляторные батареи содержат материалы, которые могут быть извлечены или переработаны, снижая потребность в исходном сырье. Пожалуйста, утилизируйте электрические изделия и аккумуляторные батареи в соответствии с местными нормами. Дополнительная информация доступна по адресу www.2helpU.com.

Перезаряжаемая аккумуляторная батарея

Данную аккумуляторную батарею с длительным сроком эксплуатации необходимо перезаряжать, когда она перестает обеспечивать питание, необходимое для выполнения определенных работ. По окончании срока эксплуатации ее следует утилизировать, соблюдая при этом необходимые меры по защите окружающей среды:

- Полностью разрядите батарею до конца и извлеките ее из инструмента.
- Ионно-литиевые аккумуляторные батареи подлежат вторичной переработке. Сдайте их нашему дилеру или в местный центр вторичной переработки. В этих пунктах батареи будут подвергнуты повторной переработке или правильной утилизации.

ВОЗМОЖНЫЕ НЕИСПРАВНОСТИ И СПОСОБЫ ИХ УСТРАНЕНИЯ



ВНИМАНИЕ: Чтобы снизить риск получения серьезной травмы, необходимо выключить инструмент и отсоединить батарею, прежде чем выполнять какую-либо регулировку или удалять/устанавливать какие-либо насадки или дополнительные принадлежности. Случайный запуск может привести к травме.

НЕИСПРАВНОСТЬ	ПРИЧИНА	СПОСОБ УСТРАНЕНИЯ
Электродвигатель не работает при прижатом контактном упоре.	Пусковой выключатель заблокирован.	Разблокируйте курковый пусковой выключатель.
	Включена блокировка спуска пускового выключателя при пустом магазине.	Загрузите дополнительные скобы в магазин.
	Инструмент заклинил, электродвигатель не работает.	Поверните рычаг освобождения при заклинивании на инструменте и механизм будет снова готов к работе. Если привод не возвращается в исходное положение, извлеките аккумуляторную батарею и вручную верните привод на место.
	Инструмент перегрелся. (Для проверки этих условий проверяйте светодиодный индикатор.)	Прежде, чем продолжить использование инструмента, дайте ему остыть.
	Аккумуляторная батарея перегрелась. (Для проверки этих условий проверяйте светодиодный индикатор.)	Дайте аккумуляторной батарее остыть или замените ее на другую, холодную.
	Погнут контактный упор.	Обратитесь в авторизованный сервисный центр.
	Электродвигатель перестает работать через 4 секунды.	Нормальная работа, отпустите пусковой упор и прижмите его еще раз.
	Загрязнены или повреждены выводы.	Обратитесь в авторизованный сервисный центр.
	Повреждение управляющей электроники.	Обратитесь в авторизованный сервисный центр.
	Поврежден пусковой выключатель.	Обратитесь в авторизованный сервисный центр.
Инструмент не срабатывает (двигатель работает, но скобы не забиваются.)	Низкий уровень заряда или повреждение аккумуляторной батареи.	Проверьте уровень заряда аккумуляторной батареи, если он отображается. При необходимости зарядите или замените аккумуляторную батарею.
	Сработала блокировка спуска пускового выключателя при отсутствии скоб при 5 оставшихся в магазине скобах.	Загрузите больше скоб в магазин, чтобы снять блокировку пускового выключателя при отсутствии скоб.
	Зажатая скоба/лезвие привода не возвращается в исходное положение.	Снимите аккумуляторную батарею, вытащите зажатую скобу, передерните рычаг освобождения при заклинивании (при необходимости, вручную толкните привод), установите на место аккумуляторную батарею.
	Поврежден привод.	Замените привод с помощью комплекта или обратитесь в авторизованный сервисный центр.
	Заклинило внутренний механизм.	Обратитесь в авторизованный сервисный центр.
Электродвигатель запускается, но работает слишком шумно.	Повреждение управляющей электроники.	Обратитесь в авторизованный сервисный центр.
	Зажатая скоба и привод заклинены в нижнем положении.	С помощью рычага освобождения при заклинивании, уберите все зажатые скобы и, при необходимости, верните привод в исходное положение вручную.
Лезвие привода продолжает застревать в нижнем положении или не может двигаться свободно.	Поврежден привод.	Замените привод с помощью комплекта или обратитесь в авторизованный сервисный центр.
	Зажатая скоба и привод заклинены в нижнем положении.	С помощью рычага освобождения при заклинивании, уберите все зажатые скобы и, при необходимости, верните привод в исходное положение вручную.
	Мусор в наконечнике.	Очистите наконечник и проверьте, не застряли ли в стволе частички отломившихся скоб. См. раздел «Устранение зажатых скоб».
	Поврежден или изношен привод.	Замените привод с помощью комплекта или обратитесь в авторизованный сервисный центр.

НЕИСПРАВНОСТЬ	ПРИЧИНА	СПОСОБ УСТРАНЕНИЯ
Инструмент работает, но не забивает скобы до конца.	Выбран неверный параметр скорости.	Выберите режим более высокой мощности.
	Выбран неверный параметр глубины.	Отрегулируйте свободный регулятор глубины.
	Инструмент неплотно прилегает к заготовке.	Прилагайте соответствующее усилие к инструменту, плотно прижимая его к заготовке. См. руководство по эксплуатации.
	Материал и длина скоб.	Если инструмент продолжает заклинивать (вынуждая использовать рычаг освобождения), выберите соответствующий материал и длину скобы, в зависимости от выполняемой работы.
	Поврежденный или изношенный конец привода.	Замените привод с помощью комплекта или обратитесь в авторизованный сервисный центр.
Инструмент работает, но скобы не забиваются.	Поврежден механизм привода.	Обратитесь в авторизованный сервисный центр.
	Неправильно подобраны скобы.	Используйте только рекомендованные скобы. См. раздел «Технические характеристики» .
	Мусор в наконечнике.	Очистите наконечник и проверьте, не застряли ли в стволе частички отломившихся скоб.
	Мусор в магазине	Очистите магазин.
	Поврежден или изношен привод.	Замените привод с помощью комплекта или обратитесь в авторизованный сервисный центр.
	Изношен магазин.	Замените магазин. Обратитесь в авторизованный сервисный центр.
	Повреждена пружина толкателя.	Замените пружину. Обратитесь в авторизованный сервисный центр.
Зажата скоба.	Неправильно подобраны скобы.	Используйте только рекомендованные скобы. См. раздел «Технические характеристики» .
	Магазин не закреплен после предыдущего удаления застрявшей скобы/проверки.	Убедитесь, что магазин правильно установлен.
	Поврежден или изношен привод.	Замените привод с помощью комплекта или обратитесь в авторизованный сервисный центр.
	Материал и длина скоб.	Если инструмент продолжает заклинивать (вынуждая использовать рычаг освобождения), выберите соответствующий материал и длину скобы, в зависимости от выполняемой работы.
	Мусор в наконечнике.	Очистите наконечник и проверьте, не застряли ли в стволе частички отломившихся скоб.
	Повреждена пружина толкателя.	Замените пружины. Обратитесь в авторизованный сервисный центр.
	Инструмент не работает в полную силу.	Для приработки нового инструмента нужно забить 100–500 скоб. Если в течение этого периода вы испытываете затруднения в работе, старайтесь забивать короткие скобы.
	Изношен магазин.	Замените магазин. Обратитесь в авторизованный сервисный центр.
	Скоба забивается слишком глубоко.	Установлен слишком высокий параметр мощности.
Выбран неверный параметр глубины.		Отрегулируйте свободный регулятор глубины.
Скоба погнулась.	Скоба попала в узел в дереве.	Переместите инструмент на расстояние 76 мм и попробуйте еще раз.



Приложение к руководству по эксплуатации электрооборудования для определения месяца производства по номеру текущей календарной недели года

Электрооборудование торговых марок "Dewalt", "Stanley", "Stanley FatMAX", "BLACK+DECKER".

Директивы 2014/30/EU ЕВРОПЕЙСКОГО ПАРЛАМЕНТА И СОВЕТА от 26 февраля 2014 г. "О гармонизации законодательства Государств-членов ЕС в области электромагнитной совместимости", 2006/42/ЕС ЕВРОПЕЙСКОГО ПАРЛАМЕНТА И СОВЕТА от 17 мая 2006 г. "О машинах и оборудовании"; 2014/35/EU ЕВРОПЕЙСКОГО ПАРЛАМЕНТА И СОВЕТА от 26 февраля 2014 г. "О гармонизации законодательства государств-членов в области размещения на рынке электрооборудования, предназначенного для использования в определенных пределах напряжения".
Серийный выпуск.

ТОВАР СЕРТИФИЦИРОВАН

Орган по сертификации "РОСТЕСТ- Москва", Адрес: 119049, г. Москва, улица Житная, д. 14, стр. 1; 117418, Москва, Нахимовский просп., 31 (фактический); Телефон: (499) 1292311, (495) 6682893, факс: (495) 6682893, E-mail: office@rostest.ru

Изготовитель: Изготовитель: Блэк энд Деккер Холдингс ГмбХ, Германия, 65510, Идштайн, ул. Блэк энд Деккер, 40, тел. +496126212790.

Уполномоченное изготовителем юр.лицо:

ООО "Стэчли Блэк энд Деккер", 117485, город Москва, улица Обручева, дом 30/1, строение 2
Телефон: + 7 (495) 258-3981, факс: + 7 (495) 258-3984, E-mail: inbox@dewalt.com

Сведения о импортере указаны в сопроводительной документации и/или на упаковке

Хранение.

Необходимо хранить в сухом месте, вдали от источников повышенных температур и воздействия солнечных лучей. При хранении необходимо избегать резкого перепада температур. Хранение без упаковки не допускается

Срок службы.

Срок службы изделия составляет 5 лет. Не рекомендуется к эксплуатации по истечении 5 лет хранения с даты изготовления без предварительной проверки.

Дата изготовления (код даты) указана на корпусе инструмента.

Код даты, который также включает год изготовления, отштампован на поверхности корпуса изделия.

Пример:

2014 46 XX, где 2014 –год изготовления, 46–неделя изготовления.

Определить месяц изготовления по указанной неделе изготовления можно согласно приведенной ниже таблице.

Транспортировка.

Категорически не допускается падение и любые механические воздействия на упаковку при транспортировке.

При разгрузке/погрузке не допускается использование любого вида техники, работающей по принципу зажима упаковки.

Перечень критических отказов, возможные ошибочные действия персонала.

Не допускается эксплуатация изделия:

- При появлении дыма из корпуса изделия
- При поврежденном и/или оголенном сетевом кабеле
- при повреждении корпуса изделия, защитного кожуха, рукоятки
- при попадании жидкости в корпус
- при возникновении сильной вибрации
- при возникновении сильного искрения внутри корпуса

Критерии предельных состояний.

- При поврежденном и/или оголенном сетевом кабеле
- при повреждении корпуса изделия

Месяц	Январь	Февраль	Март	Апрель	Май	Июнь	Июль	Август	Сентябрь	Октябрь	Ноябрь	Декабрь	Год производства
Неделя	1	5	9	14	18	23	27	31	36	40	44	49	2018
	2	6	10	15	19	24	28	32	37	41	45	50	
	3	7	11	16	20	25	29	33	38	42	46	51	
	4	8	12	17	21	26	30	34	39	43	47	52	
			13		22			35			48		
Неделя	1	6	10	14	18	23	27	31	36	40	45	49	2019
	2	7	11	15	19	24	28	32	37	41	46	50	
	3	8	12	16	20	25	29	33	38	42	47	51	
	4	9	13	17	21	26	30	34	39	43	48	52	
	5				22			35		44			
Неделя	1	6	10	14	19	23	27	32	36	40	45	49	2020
	2	7	11	15	20	24	28	33	37	41	46	50	
	3	8	12	16	21	25	29	34	38	42	47	51	
	4	9	13	17	22	26	30	35	39	43	48	52	
	5				18		31			44			
Неделя	2	6	10	14	19	23	27	32	36	41	45	49	2021
	3	7	11	15	20	24	28	33	37	42	46	50	
	4	8	12	16	21	25	29	34	38	43	47	51	
	5	9	13	17	22	26	30	35	39	44	48	52	
					18		31		40			1	
Неделя	2	6	10	15	19	23	28	32	36	41	45	49	2022
	3	7	11	16	20	24	29	33	37	42	46	50	
	4	8	12	17	21	25	30	34	38	43	47	51	
	5	9	13	18	22	26	31	35	39	44	48	52	
				14		27			40			1	



ГАРАНТИЙНЫЙ ТАЛОН



1. Поздравляем Вас с покупкой высококачественного изделия DEWALT и выражаем признательность за Ваш выбор.
2. При покупке изделия требуйте проверки его комплектности и исправности в Вашем присутствии, инструкцию по эксплуатации и заполненный Гарантийный талон на русском языке. В гарантийном талоне должны быть внесены: модель, дата продажи, серийный номер, дата производства инструмента, название, печать и подпись торговой организации. При отсутствии у Вас правильно заполненного Гарантийного талона, а также несоответствия указанных в нем данных, мы будем вынуждены отклонить Ваши претензии по качеству данного изделия.
3. Во избежание недоразумений, убедительно просим Вас перед началом работы с изделием внимательно ознакомиться с инструкцией по его эксплуатации. Правовой основой настоящих гарантийных условий является действующее Законодательство. Гарантийный срок на данное изделие составляет 36 месяцев и исчисляется со дня продажи. В случае устранения недостатков изделия, гарантийный срок продлевается на период его нахождения в ремонте. Срок службы изделия составляет 5 лет со дня продажи.
4. В случае возникновения каких-либо проблем в процессе эксплуатации изделия рекомендуем Вам обращаться только в уполномоченные сервисные центры DEWALT, адреса и телефоны которых Вы сможете найти на сайте www.2helpU.com или узнать в магазине. Наши сервисные станции - это не только квалифицированный ремонт, но и широкий ассортимент запчастей и принадлежностей.
5. Производитель рекомендует проводить периодическую проверку и техническое обслуживание изделия в уполномоченных сервисных центрах.
6. Наши гарантийные обязательства распространяются только на неисправности, выявленные в течение гарантийного срока и вызванные дефектами производства и / или материалов.
7. Гарантийные условия не распространяются на неисправности изделия, возникшие в результате:
 - 7.1. Несоблюдения пользователем предписаний инструкции по эксплуатации изделия, применения изделия не по назначению, неправильном хранении, использования принадлежностей, расходных материалов и запчастей, не предусмотренных производителем.
 - 7.2. Механического повреждения (сколы, трещины и разрушения) внутренних и внешних деталей изделия, основных и вспомогательных рукояток, сетевого электрического кабеля, вызванного внешним ударным или любым иным воздействием.
 - 7.3. Попадания в вентиляционные отверстия и проникновение внутрь изделия посторонних предметов, материалов или веществ, не являющихся отходами, сопровождающими применение изделия по назначению, такими как: стружка, опилки, песок, и пр.
 - 7.4. Воздействия на изделие неблагоприятных атмосферных и иных внешних факторов, таких как дождь, снег, повышенная влажность, нагрев, агрессивные среды, несоответствие параметров питающей электросети, указанных на инструменте.
 - 7.5. Стихийного бедствия. Повреждение или утрата изделия, связанное с непредвиденными бедствиями, стихийными явлениями, в том числе вследствие действия непреодолимой силы (пожар, молния, потоп и другие природные явления), а также вследствие перепадов напряжения в электросети и других причин, которые находятся вне контроля производителя.
8. Гарантийные условия не распространяются:
 - 8.1. На инструменты, подвергавшиеся вскрытию, ремонту или модификации вне уполномоченного сервисного центра.
 - 8.2. На детали и узлы, имеющие следы естественного износа, такие как: приводные ремни и колеса, угольные щетки, смазка, подшипники, зубчатое зацепление редукторов, резиновые уплотнения, сальники, направляющие ролики, муфты сцепления, бойки, толкатели, стволы, и т.п.
 - 8.3. На сменные и расходные части: цанги, зажимные гайки и фланцы, фильтры, ножи, шлифовальные подошвы, цепи, звездочки, пильные шины, защитные кожухи, пилки, абразивы, пильные и абразивные диски, фрезы, сверла, буры и т.п.
 - 8.4. На неисправности, возникшие в результате перегрузки инструмента (как механической, так и электрической), повлекшей выход из строя одновременно двух и более деталей и узлов, таких как ротора и статора, обеих обмоток статора, ведомой и ведущей шестерни редуктора или других узлов и деталей. К безусловным признакам перегрузки изделия относятся, помимо прочего: появление цветов побелости, деформация или оплавление деталей и узлов изделия, потемнение или обугливание изоляции проводов электродвигателя под воздействием высокой температуры.

Товар получен в исправном состоянии, без видимых повреждений, в полной комплектации, проверен в моем присутствии, претензий по качеству товара не имею. С условиями гарантийного обслуживания ознакомлен и согласен.

Ф. И. О. и подпись покупателя _____

Уважаемые клиенты, наша сеть авторизованных сервисных центров постоянно расширяется. Актуальную информацию об обслуживании в интересующем вас городе вы можете узнать на сайте

www.2helpU.com

Информация об инструменте

Наименование инструмента	
Модель	
Наименование продавца	
Дата продажи	

М.П.
Продавца

Серийный номер / Дата производства

Инструмент	
Зарядное устройство	
Аккумулятор 1	
Аккумулятор 2	

На сайте www.2helpU.com доступны следующие функции:

- Список авторизованных сервисных центров
- Удобный поиск ближайшего сервисного центра
- Руководство по эксплуатации
- Технические характеристики
- Список деталей и запасных частей
- Схема сборки инструмента

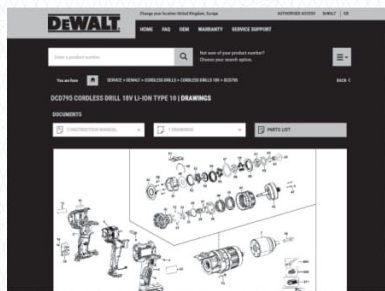

Также данную информацию вы можете
получить, позвонив по телефону:
8(800) 1000 876

ОТМЕТКА О ПРОВЕДЕНИИ СЕРВИСНОГО ОБСЛУЖИВАНИЯ

№1	№2	№3	№4
№ заказа	№ заказа	№ заказа	№ заказа
Дата поступления	Дата поступления	Дата поступления	Дата поступления
Дата ремонта	Дата ремонта	Дата ремонта	Дата ремонта
Печать и подпись сервисного центра	Печать и подпись сервисного центра	Печать и подпись сервисного центра	Печать и подпись сервисного центра

БЕЗДРОТОВИЙ СКОБОЗАБИВАЧ ДЛЯ ОГОРОЖІ

DCFS950

Вітаємо вас!

Ви обрали інструмент виробництва компанії DeWALT. Великий досвід компанії у розробці інструментів та постійна робота над їх вдосконаленням позиціонують компанію DeWALT як надійного партнера користувачів професійного електрообладнання.

Технічні характеристики

		DCFS950
Напруга	В _{ПОСТ.СТРУМ}	18
Тип		1
Тип батареї		Літій-іонна
Кут нахилу обойми		0°
Місткість обойми		до 38 скоб
Довжина скоб	мм	40-50
Товщина скоб	мм	3,7-4
Маса (без акумулятора)	кг	4,2

Значення рівня шуму та вібрації (сума трьох векторів) відповідно до стандарту EN60745-2-16

L_{PA} (рівень тиску звукового випромінювання)	дБ(A)	87
L_{WA} (рівень звукової потужності)	дБ(A)	98
K (похибка для даного рівня гучності)	дБ(A)	3
Значення вібрації $a_h =$		
	м/с ²	3,8
Похибка K =		
	м/с ²	1,5

Значення вібрації, що наведено документі, виміряне відповідно до вимог нормативного тесту, викладеного у стандарті EN60745, та може використовуватись для порівняння інструментів. Це значення вібрації можна також використовувати для попередньої оцінки впливу вібрації.

УВАГА! Задеклароване значення вібрації відповідає вимогам цільового використання інструмента. Однак якщо інструмент використовується для виконання інших завдань, з іншими витратними матеріалами/насадками або не обслуговується відповідно до вимог, значення вібрації може відрізнятися. Це може значно збільшити рівень впливу протягом усього періоду роботи. Оцінка рівня впливу вібрації має враховувати час вимкнень інструмента та роботу інструмента без виконання певних завдань. Це може значно зменшити рівень впливу протягом усього періоду роботи.

Визначення додаткових заходів безпеки для захисту оператора від впливу вібрації: технічне обслуговування інструмента та приладдя, утримання рук у теплі, організація режиму роботи.

Декларація про відповідність ЄС

Директива для механічного обладнання



Бездротовий скобозабивач для огорожі DCFS950

Компанія DeWALT заявляє, що ці продукти, описані у розділі **Технічні дані** відповідають наступним стандартам:

2006/42/EC, EN60745-1:2009+A11:2010, EN60745-2-16:2010.

Ці продукти також відповідають вимогам Директив 2014/30/EU та 2011/65/EU. Для отримання додаткової інформації, будь ласка, зверніться до компанії DeWALT за адресою, вказаною нижче, або прочитайте інформацію на зворотній стороні цього посібника.

Нижчепідписаний несе відповідальність за упорядкування файлу технічних характеристик та робить цю заяву від імені компанії DeWALT.

Маркус Ромпель (Markus Rompel)
технічний директор, PTE-Europa
DeWALT, Richard-Klinger-Straße 11,
D-65510, Idstein, Німеччина
26.01.2017



УВАГА! Уважно прочитайте керівництво з експлуатації для зниження ризику отримання травми.

Позначення: Інструкції з техніки безпеки

Умовні позначення, наведені нижче, описують рівень важливості кожної попереджувальної вказівки. Прочитайте керівництво та зверніть увагу на символи, наведені нижче.



НЕБЕЗПЕЧНО! Вказує на безпосередню загрозу, ігнорування якої **приведе до смерті або серйозної травми**.



УВАГА! Вказує на потенційну загрозу, яка, якщо її не уникнути, **може** призвести до **смерті або серйозної травми**.



ОБЕРЕЖНО! Вказує на потенційну загрозу, яка, якщо її не уникнути, **може** призвести до **травми незначної або середньої важкості**.

ПРИМІТКА. Вказує на ситуацію, **не пов'язану з особистою травмою**, ігнорування цієї ситуації **може** призвести до **пошкодження майна**.



Вказує на ризик ураження електричним струмом.



Вказує на ризик виникнення пожежі.

Батареї				Зарядні пристрої/час зарядки (у хвиликах)									
Кат. №	V _{DC}	Ah	Маса (kg)	DCB104	DCB107	DCB112	DCB113	DCB115	DCB116	DCB117	DCB118	DCB132	DCB119
DCB546	18/54	6,0/2,0	1,05	60	270	170	140	90	80	40	60	90	X
DCB547	18/54	9,0/3,0	1,46	75*	420	270	220	135*	110*	60	75*	135*	X
DCB548	18/54	12,0/4,0	1,44	120	540	350	300	180	150	80	120	180	X
DCB181	18	1,5	0,35	22	70	45	35	22	22	22	22	22	45
DCB182	18	4,0	0,61	60/40**	185	120	100	60	60/45**	60/40**	60/40**	60	120
DCB183/B/G	18	2,0	0,40	30	90	60	50	30	30	30	30	30	60
DCB184/B/G	18	5,0	0,62	75/50**	240	150	120	75	75/60**	75/50**	75/50**	75	150
DCB185	18	1,3	0,35	22	60	40	30	22	22	22	22	22	40
DCB187	18	3,0	0,54	45	140	90	70	45	45	45	45	45	90
DCB189	18	4,0	0,54	60	185	120	100	60	60	60	60	60	120

*Код дати 201811475B або пізніше

**Код дати 201536 або пізніше

ЗАГАЛЬНІ ПРАВИЛА БЕЗПЕКИ ПРИ ЕКСПЛУАТАЦІЇ ЕЛЕКТРИЧНОГО ІНСТРУМЕНТА

⚠ УВАГА! Ознайомтеся з усіма попередженнями, інструкціями з техніки безпеки, зображеннями та специфікаціями, які поставляються з цим електричним інструментом. Невиконання нижченаведених інструкцій може призвести до ураження електричним струмом, пожежі та/або серйозних тілесних ушкоджень.

ЗБЕРЕЖІТЬ ВСІ ПРИМІРНИКИ ПОПЕРЕДЖЕНЬ ТА ІНСТРУКЦІЙ ДЛЯ ПОДАЛЬШОГО ВИКОРИСТАННЯ

Термін «електричний інструмент» в усіх попередженнях стосується використовуваних вами інструментів, що живляться від мережі енергопостачання (з електричним кабелем) або від акумуляторів (без кабелю).

1) Безпека робочої зони

- Робоча зона завжди має бути чистою та добре освітленою.** Захаращена або темна робоча зона призводить до нещасних випадків.
- Не використовуйте електричні інструменти у вибухонебезпечній атмосфері, наприклад поруч із вогнебезпечними рідинами, газами та пилом.** Електричні інструменти створюють іскри, що можуть запалити пил або пару.
- Тримайте дітей та сторонніх подалі під час використання інструмента.** Відвернення уваги може призвести до втрати контролю.

2) Електрична безпека

- Вилка електричного інструмента повинна відповідати розетці. Ніколи жодним чином не змінюйте вилку. Не використовуйте адаптери з заземленими електричними інструментами.** Немодифіковані вилки та розетки, що підходять до них, зменшують ризик ураження електричним струмом.

- Уникайте контакту тіла з заземленими поверхнями, такими як труби, радіатори, плити та холодильники.** Якщо ваше тіло заземлене, збільшується ризик ураження електричним струмом.
- Не залишайте електричні інструменти під дощем або в умовах підвищеної вологості.** Вода, що потрапляє в електричний інструмент, підвищує ризик ураження електричним струмом.
- Не використовуйте кабель живлення не за призначенням. Ніколи не переносьте, не тягніть та не відключайте електричний інструмент від розетки електроживлення за допомогою шнура.** Тримайте шнур подалі від високих температур, масла, гострих предметів та рухомих деталей. Пошкоджені або перекручені шнури підвищують ризик ураження електричним струмом.
- При використанні електричного інструмента на вулиці, використовуйте подовжувальний шнур, що підходить для використання на вулиці.** Використання шнура, що призначений для використання поза приміщенням, знижує ризик ураження електричним струмом.
- Якщо неможливо уникнути використання електричного інструмента в умовах підвищеної вологості, використовуйте живлення, захищене пристроєм залишкового струму (RCD).** Використання RCD знижує ризик ураження електричним струмом.

3) Особиста безпека

- Будьте в стані готовності, дивіться, що ви робите, та будьте розсудливі, працюючи з електричним інструментом. Не використовуйте електричний інструмент, коли ви втомлені або знаходитесь під впливом наркотичних речовин, алкоголю або ліків.** Втрата уваги під час роботи з електричним

інструментами може призвести до серйозних травм.

- b) **Використовуйте особисті засоби безпеки. Завжди використовуйте засоби захисту очей.** Засоби безпеки, такі як протипилова маска, нековзкі безпечні черевики, захисний шолом та засоби захисту слухового апарату при використанні для відповідних умов зменшують імовірність особистих травм.
- c) **Уникайте випадкового запуску. Переконайтесь в тому, що вимикач знаходиться в позиції Вимк. перед підключенням до джерела живлення та/або акумулятора, переміщенням або перенесенням пристрою.** Може статися нещасний випадок, коли ви переносите інструмент, тримаючи палець на вимикачі, або підключаєте живлення до вимикача в позиції Увімк.
- d) **Зніміть усі ключі для регулювання або гайкові ключі, перш ніж вмикати електричний інструмент.** Гайковий ключ, що залишився прикріпленим до якоїсь деталі електричного пристрою, що обертається, може призвести до травм.
- e) **Не прикладайте надмірних зусиль. Завжди утримуйте правильну постановку ніг і рівновагу.** Це дає вам змогу краще контролювати інструмент в неочікуваних ситуаціях.
- f) **Одягайтеся відповідним чином. Не вдягайте вільний одяг або прикраси. Тримайте ваше волосся, одяг та рукавички подалі від рухомих деталей.** Вільний одяг, прикраси або довге волосся можуть зачепитися за рухомі деталі.
- g) **Якщо передбачені пристрої для підключення до засобів виділення та збирання пилу, переконайтесь, що вони правильно підключені та використовуються.** Використання таких пристроїв зменшує ризик виникнення небезпечних ситуацій, що пов'язані з потраплянням пилу.

4) Використання електричного інструмента та догляд за ним

- a) **Не прикладайте надмірних зусиль під час роботи з інструментом. Використовуйте електричний інструмент, який відповідає завданню, що виконується.** Правильно обраний інструмент виконає завдання краще та безпечніше за умов, для яких він був розроблений.
- b) **Не використовуйте інструмент, якщо його неможливо ввімкнути та вимкнути за допомогою вимикача.** Будь-який електричний інструмент, яким неможливо керувати за допомогою вимикача, є небезпечним і має бути відремонтований.
- c) **Відключіть вилку від джерела живлення перед тим, як робити будь-які налаштування, зміни додаткового обладнання чи зберігати інструмент.** Ці профілактичні заходи зменшують

ризик випадкового запуску електричного інструмента.

- d) **Зберігайте вимкнені електричні інструменти в недоступному для дітей місці та не дозволяйте особам, що не знайомі з електричним інструментом або цими інструкціями, використовувати електричний інструмент.** Електричні інструменти є небезпечними, якщо вони використовуються некваліфікованими користувачами.
 - e) **Технічне обслуговування електричних інструментів. Перевіряйте на відсутність виврівнювання або заїдання рухомих деталей, ушкодження частин та інших умов, що можуть впливати на роботу електричного інструмента. Якщо є пошкодження, відремонтуйте електричний інструмент перед використанням.** Нещасні випадки часто є результатом того, що інструмент не пройшов відповідного технічного обслуговування.
 - f) **Різальні інструменти мають бути гострими та чистими.** Правильно доглянуті різальні інструменти з гострими різальними кромками мають меншу імовірність заїдання, і ними легше керувати.
 - g) **Використовуйте електричний інструмент, додаткові інструменти та деталі інструмента тощо відповідно до цих інструкцій та цього типу електричних інструментів, зважаючи на умови використання та роботу, яка має бути виконана.** Використання електричних інструментів не за призначенням може призвести до виникнення небезпечних ситуацій.
- #### 5) Використання та догляд за інструментом, що працює від батареї
- a) **Заряджайте інструмент лише за допомогою зарядного пристрою, вказаного виробником.** Зарядний пристрій, що підходить до одного типу акумуляторів, може призвести до пожежі в разі використання з іншим акумулятором.
 - b) **Використовуйте електричні інструменти лише з призначеними для них акумуляторами.** Використання інших акумуляторів може призвести до травм або пожежі.
 - c) **Коли акумулятори не використовуються, зберігайте їх подалі від металевих предметів, наприклад скріпок, монет, ключів, цвяхів, гвинтів або інших невеликих предметів, що можуть призвести до замикання двох клем.** Коротке замикання клем акумулятора може призвести до вибуху або пожежі.
 - d) **За невідповідних умов використання рідина може втекти з акумулятора; уникайте контакту з цією рідиною. Якщо контакт таки стався, промийте забруднену ділянку водою.**

Якщо рідина потрапила в очі, промийте водою та зверніться до лікаря. Рідина, що витікає з акумулятора, може призвести до подразнень та опіків.

6) Обслуговування

- a) **Надавайте ваш електричний інструмент для обслуговування кваліфікованим спеціалістом з ремонту та використовуйте тільки ідентичні замінні деталі.** Це забезпечить безпеку електричного пристрою, що обслуговується.

Попередження з техніки безпеки для скобозабивача

- **Завжди припускайте, що інструмент містить кріпильні елементи.** Неосторожне поводження з інструментом може призвести до несподіваної стрільби кріпильними елементами та отриманню травм.
- **Не направляйте інструмент на себе чи когось поблизу.** Несподіване спрацювання інструмента може призвести до пострілу кріпильним елементом, що спричинить травму.
- **Не вмикайте інструмент, поки він не буде щільно прилягати до заготовки.** Якщо інструмент не контактує із заготовкою, кріпильний елемент може бути відхилений від вашої цілі.
- **Відключіть інструмент від джерела живлення, якщо кріпильний елемент застрягне в інструменті.** Під час виймання застряглого кріпильного елемента скобозабивач може бути випадково активований, якщо він підключений до джерела живлення.
- **Не використовуйте цей скобозабивач для кріплення електричних кабелів.** Він не призначений для прокладання електричних кабелів і може пошкодити ізоляцію електричних кабелів, що може викликати небезпеку ураження електричним струмом або виникнення пожежі.

Додаткові попередження з техніки безпеки для скобозабивача



УВАГА! Під час використання будь-якого скобозабивача слід дотримуватися всіх заходів безпеки, як зазначено нижче, щоб уникнути ризику смерті або серйозних травм. Прочитайте та зрозумійте всі інструкції перед використанням інструмента.

- **Під час виконання операції, коли скоба може контактувати зі схованою електропроводкою, тримайте електроінструмент на ізольованій поверхні.** Контакт із кабелем під напругою зробить металеві деталі інструмента також зарядженими та може призвести до ураження струмом оператора.
- **Під час використання носіть відповідний персональний захист органів слуху та інші засоби**

захисту. За певних умов та тривалості використання шум від цього виробу може сприяти втраті слуху.

- **Від'єднайте акумулятор від інструмента, коли він не використовується.** Завжди вийміть акумулятор і витягніть кріпильні елементи з обоими, перш ніж залишити робочу зону або при передачі інструмента іншому оператору. Не переносьте інструмент в іншу робочу зону, де зміна місця розташування передбачає використання помостів, сходів, драбин тощо, з підключеним акумулятором. Не робіть жодних налаштувань, не проводьте технічне обслуговування або не виймайте застрягли кріплення, поки акумулятор знаходиться на місці.
- **Завжди використовуйте блокування спускового курка, коли інструмент не використовується.** Використання блокування спускового курка буде запобігати випадковому запуску інструмента.
- **Не знімайте, не втручайтесь та не вмишуйтеся іншим чином в роботу інструмента, спускового курка або блокувача спускового курка тому, що це може призвести до виходу його з ладу.** Не перемотуйте стрічкою або не прив'яжуйте блокувач спускового курка у включеному положенні. Не знімайте пружину з контактного вимикача. Щодня робіть огляди на предмет вільного руху спускового курка. Це може призвести до неконтрольованого запуску інструмента.
- **Перевіряйте інструмент перед використанням. Не використовуйте інструмент, якщо будь-яка частина інструмента, спускового курка або блокувача спускового курка не працює, відключена, змінена або не працює належним чином.** Пошкоджені або відсутні компоненти, перед використанням слід відремонтувати або встановити на місце. Див. розділ «Технічне обслуговування».
- **Ні в якому разі не змінюйте або не модифікуйте інструмент.**
- **Завжди припускайте, що інструмент містить кріпильні елементи.**
- **Ні в якому разі не направляйте інструмент на когось по роботі або на себе.** Не метушіться! Працюйте безпечно! Розглядайте інструмент як робоче знаряддя.
- **Тримайте сторонніх спостерігачів, дітей та відвідувачів подалі під час використання інструмента.** Відвернення уваги може призвести до втрати контролю. Коли інструмент не використовується, його необхідно зберігати у безпечному та недоступному для дітей місці.
- **Не прикладайте надмірних зусиль.** Завжди підтримуйте правильну постановку ніг і рівновагу. Втрата рівноваги може призвести до виникнення травм.
- **Використовуйте інструмент тільки за призначенням. Не вистрілюйте кріпильні елементи у відкрите повітря або не забивайте у будь-який матеріал, занадто важкий для проникнення скоби.** Не використовуйте корпус інструмента або верхню кришку в якості

молотка. Скоба, що забивається, може слідувати несподіваному шляху і спричинити травми.

- **Завжди тримайте пальці подалі від контактного вимикача, щоб запобігти травмуванню від ненавмисного просування скоби.**
- **Див. розділ «Технічне обслуговування та ремонт, щоб отримати детальну інформацію щодо належного технічного обслуговування інструмента.**
- **Завжди працюйте з інструментом у чистому та добре освітленому місці. Будьте впевнені, що робоча поверхня не містить сміття, і будьте обережні, щоб не втратити рівновагу під час роботи на висоті, наприклад на дахах.**
- **Кріпильні елементи необхідно забивати прямо в матеріал. Не нахильте скобозабивач під час забивання кріпильних елементів. Травми можуть бути наслідком рикошету або застряглих скоб.**
- **Тримайте руки та частини тіла подалі від робочої зони.**

⚠ УВАГА! Щоб уникнути травм, тримайте руки та тіло подалі від передньої робочої зони інструмента.

- **Не використовуйте інструмент у присутності легкозаймистого пилю, газів та парів.** Цей інструмент створює іскри, які можуть запалити газу або пилю, спричинивши вибух. Забивання скоби в іншу скобу також може призвести до виникнення іскор.
- **Тримайте обличчя та частини тіла подалі від задньої частини кришки інструмента під час роботи в закритих зонах.** Раптова віддача може призвести до удару тіла, особливо при вбиванні скоб у твердий або цільний матеріал.
- **Тримайте інструмент міцно, щоб підтримувати контроль, дозволяючи інструменту відскакувати від робочої поверхні при забиванні цвяхів.**
- **Звертайте увагу на товщину матеріалу, коли використовуєте скобозабивач.** Виступаюча скоба може спричинити травми.
- **Будьте в стані готовності, дивіться, що ви робите, та будьте розсудливі, працюючи з електричним інструментом. Не використовуйте інструмент у стані втоми або під час перебування під впливом наркотичних речовин, алкоголю чи ліків.** Втрата уваги під час роботи з електричним інструментами може призвести до серйозних травм.

Залишкові ризики

Дотримання всіх правил техніки безпеки та застосування пристроїв безпеки не гарантує уникнення певних залишкових ризиків. До такого переліку належать:

- Порушення слуху.
- Ризик тілесних ушкоджень через частинки, які розлітаються.
- Ризик опіків через нагрівання приладдя під час роботи.

- Ризик тілесних ушкоджень через занадто тривале використання.

ЗБЕРІГАЙТЕ ЦІ ІНСТРУКЦІЇ

Зарядні пристрої

Електрична безпека

Електричний двигун розроблений для роботи лише з одним значенням напруги. Завжди перевіряйте напругу акумулятора на відповідність напрузі, що зазначена на таблиці технічних даних. Також переконайтесь, що напруга зарядного пристрою відповідає напрузі мережі живлення.



Ваш зарядний пристрій виробництва компанії DEWALT має подвійну ізоляцію відповідно до EN60335; тому заземлення не є необхідним.

Якщо кабель живлення пошкоджений, його необхідно замінити на спеціальний кабель, який доступний через офіційні сервісні центри DEWALT.

Заміна мережевої вилки

(тільки для Великої Британії та Ірландії)

Якщо потрібно встановити нову вилку, виконайте кілька дій:

- **Зніміть стару вилку та утилізуйте її, дотримуючись правил техніки безпеки.**
- **Приєднайте коричневий провідник до активного виходу вилки.**
- **Приєднайте блакитний провідник до нейтрального виходу.**



УВАГА! Жоден провідник не має бути підключений до клеми заземлення.

Дотримуйтеся інструкції щодо встановлення, які постачаються з якісними вилками. Плавкий запобіжник, що рекомендується: 3 А.

Використання електричного подовжувача

Використовуйте подовжувальний шнур лише за абсолютної необхідності. Використовуйте лише рекомендований подовжувальний шнур, що відповідає споживаній потужності вашого зарядного пристрою (див. **Технічні характеристики**). Мінімальний переріз проводу становить 1 мм²; максимальна довжина – 30 м.

При використанні кабельного барабану завжди витягуйте весь кабель.

Зарядні пристрої DEWALT не вимагають налаштувань і розроблені для максимально простого використання.

Важливі інструкції з техніки безпеки для всіх зарядних пристроїв

ЗБЕРІГАЙТЕ ЦІ ІНСТРУКЦІЇ. У цьому керівництві містяться важливі інструкції з техніки безпеки та використання для сумісних зарядних пристроїв (див. **Технічні дані**).

- **Перед використанням зарядного пристрою прочитайте всі інструкції та попередження на зарядному пристрої, акумуляторах та продукті, для якого ці акумулятори використовуються.**



УВАГА! Небезпека ураження електричним струмом. Не допускайте потрапляння рідини в зарядний

пристрій. Це може призвести до ураження електричним струмом.



УВАГА! Ми рекомендуємо використовувати захисний пристрій відключення з номінальним значенням диференційного струму 30 мА або менше.



ОБЕРЕЖНО! Ризик отримання опіку. Для зниження ризику виникнення травм заряджайте лише акумулятори DEWALT. Інші типи акумуляторів можуть вибухнути, спричинивши тілесні ушкодження та пошкодження майна.



ОБЕРЕЖНО! Уважно слідкуйте за тим, щоб діти не гралися з пристроєм.

ПРИМІТКА. За певних умов, коли зарядний пристрій підключений до мережі живлення, незахищені контакти всередині зарядного пристрою можуть замкнутися будь-яким стороннім предметом. Сторонні предмети, що проводять струм, наприклад металева стружка, алюмінієва фольга або будь-які металеві деталі, необхідно зберігати подалі від зарядного пристрою. Завжди відключайте зарядний пристрій від розетки, коли батарея не встановлена в зарядний пристрій. Відключіть зарядний пристрій від мережі живлення перед його очищенням

- **НЕ намагайтесь заряджати акумулятор зарядними пристроями, що не вказані в цьому керівництві.** Зарядний пристрій та акумулятори даної моделі розроблені для сумісної експлуатації.
- **Дані зарядні пристрої не призначені для зарядки акумуляторів інших типів, крім моделей типу DEWALT.** Використання з іншими акумуляторами може призвести до виникнення пожежі або ураження електричним струмом.
- **Не піддавайте зарядний пристрій впливу дощу або снігу.**
- **При відключенні зарядного пристрою від мережі живлення тягніть за вилку, а не за кабель.** Це зменшить ризик пошкодження вилки та кабелю.
- **Переконайтесь, що кабель розміщений так, щоб на нього не наступали, не ходили по ньому та не піддавали його іншим фізичним впливам.**
- **Не використовуйте подовжувальний шнур окрім випадків, коли це абсолютно необхідно.** Використання невідповідних подовжувальних шнурів може призвести до пожежі або ураження електричним струмом.
- **Не кладіть будь-які предмети на зарядний пристрій та не залишайте зарядний пристрій на м'якій поверхні, що може заблокувати вентиляційні отвори та призвести до надмірного нагрівання.** Розташуйте зарядний пристрій подалі від джерел тепла. Зарядний пристрій вентилюється крізь отвори у верхній та нижній частинах корпусу.
- **Не використовуйте зарядний пристрій із пошкодженим кабелем або вилкою – їх потрібно негайно замінити.**

- **Не використовуйте зарядний пристрій, якщо той отримав різкий удар, впав або був пошкоджений іншим чином.** Віднесіть його до авторизованого сервісного центру.
- **Якщо зарядний пристрій вимагає технічного обслуговування або ремонту, не розбирайте його самотужки, а віднесіть до авторизованого сервісного центру.** Невідповідні способи використання можуть призвести до виникнення пожежі або ураження електричним струмом.
- Якщо кабель живлення пошкоджено, для уникнення небезпеки його необхідно негайно замінити, звернувшись до виробника, спеціаліста сервісного центру або іншого кваліфікованого спеціаліста.
- **Відключайте зарядний пристрій від розетки перед його очищенням.** Це дозволяє знизити ризик ураження електричним струмом. Видалення акумулятора не знижує ризик.
- **НИКОЛИ не намагайтесь з'єднувати два зарядні пристрої.**
- **Цей зарядний пристрій розрахований на роботу зі стандартною напругою побутової електромережі 230 В. Не намагайтесь використовувати його з іншою напругою.** Це не стосується автомобільних зарядних пристроїв.

Зарядка акумулятора (рис. В)

1. Підключіть зарядний пристрій до відповідної розетки перед встановленням акумулятора.
2. Вставте акумуляторний блок **14** у зарядний пристрій, переконавшись, що акумулятор встановлено у зарядний пристрій до упору. Червоний індикатор (зарядки) буде часто миготіти, указуючи на початок процесу зарядки.
3. Коли зарядку завершено, червоний індикатор горить, не блимаючи. Це означає, що акумулятор повністю заряджений та може використовуватися одразу або залишатися в зарядному пристрої. Щоб витягнути акумулятор із зарядного пристрою, натисніть кнопку деблокування **13** на акумуляторі.

ПРИМІТКА. Щоб забезпечити максимальну продуктивність та тривалість роботи літій-іонних акумуляторів, повністю заряджайте їх перед першим використанням.

Робота зарядного пристрою

Щоб визначити статус заряджання акумулятора, перевірте описані нижче індикатори.

Індикатори зарядки	
	Заряджається
	Повністю заряджений
	Затримка через надмірно високу/низьку температуру акумулятора*

* Червоний індикатор буде продовжувати миготіти, а жовтий індикатор буде горіти під час виконання цього завдання.

Коли акумулятор досягає відповідної температури, жовтий індикатор вмикається, а зарядний пристрій відновлює процес зарядки.

Сумісний зарядний пристрій не буде заряджати несправний акумулятор. Зарядний пристрій розпізнає несправну батарею та не ввімкне світловий індикатор.

ПРИМІТКА. Це також може свідчити про проблему з зарядним пристроєм.

Якщо виявлено проблему з зарядним пристроєм, віднесіть зарядний пристрій та акумулятор для перевірки в авторизований сервісний центр.

Затримка через надмірно високу/низьку температуру батареї

Якщо зарядний пристрій визначає, що акумулятор є надмірно гарячим або холодним, він автоматично вмикає режим температурної затримки, припиняючи процес зарядки, доки акумулятор не досягне відповідної температури. Після досягнення прийнятної температури зарядний пристрій автоматично перемикається в режим зарядки батареї. Ця функція забезпечує максимальний термін служби акумулятора.

Холодний акумулятор буде заряджатися повільніше порівняно з теплим акумулятором. Акумулятор буде заряджатися повільніше протягом всього циклу зарядки та не повернеться до максимальної швидкості зарядки, навіть якщо нагріється.

The DCB118 charger is equipped with an internal fan designed to cool the battery pack. The fan will turn on automatically when the battery pack needs to be cooled. Never operate the charger if the fan does not operate properly or if ventilation slots are blocked. Do not permit foreign objects to enter the interior of the charger.

Електронна система захисту

Інструменти з літій-іонними акумуляторами XR розроблені з використанням системи електронного захисту, яка захищає акумулятор від перевантаження, перегрівання або повної розрядки.

Пристрій автоматично вмикається, якщо спрацьовує електронна система захисту. У цьому випадку встановіть літій-іонний акумулятор у зарядний пристрій до повної зарядки.

Кріплення на стіну

Ці зарядні пристрої можна закріпити на стіні, чи поставити на стіл або іншу робочу поверхню. При кріпленні на стіну розташуйте зарядний пристрій недалеко від електричної розетки, а також подаль від кутів та інших перешкод, що заважають повітряному потоку. Скористайтеся задньою частиною зарядного пристрою в якості шаблону для розташування кріпильних гвинтів на стіні. Надійно зафіксуйте зарядний пристрій за допомогою шурупів (потрібно придбати окремо) довжиною приблизно 25,4 мм з голівкою діаметром 7-9 мм, що закручуються в дерев'яну поверхню до оптимальної глибини, щоб залишилося приблизно 5,5 мм. Вирівняйте отвори на задній поверхні зарядного пристрою з

частиною шурупів, що виступає, після чого повністю вставте шурупи в отвори.

Інструкції з очищення зарядного пристрою



УВАГА! Небезпека ураження електричним струмом. Відключіть зарядний пристрій від розетки змінного струму перед його очищенням.

Бруд та жир можна видалити з поверхні зарядного пристрою за допомогою тканини або м'якої неметалевої щітки. Не використовуйте воду та мийні розчини. Не дозволяйте рідині потрапляти всередину інструмента та ніколи не занурюйте деталі інструмента в рідину.

Акумулятор

Важливі інструкції з техніки безпеки для різних типів акумуляторів

При замовленні змінних акумуляторів не забудьте вказати номер за каталогом та напругу.

Новий акумулятор заряджений не повністю. Перед використанням акумулятора та зарядного пристрою прочитайте всі нижче наведені інструкції з техніки безпеки. Після цього виконайте всі вказані пункти процедури зарядки.

ПРОЧИТАЙТЕ ВСІ ІНСТРУКЦІЇ

- **Не заряджайте та не використовуйте акумулятор у вибухонебезпечних умовах, наприклад в присутності легкозаймистих рідин, газів або пилу.** При встановленні або видаленні акумулятора з зарядного пристрою можуть спалахнути пил або випари.
- **На прикладайте зусилля, вставляючи акумулятор в зарядний пристрій. Жодним чином не змінюйте акумулятор для його встановлення в несумісний зарядний пристрій, тому що він може розірватися та спричинити серйозні травми.**
- **Заряджайте акумулятори лише за допомогою зарядного пристрою DEWALT.**
- **НЕ занурюйте акумулятор у воду та інші рідини та не бризкайте на нього.**
- **Не зберігайте та не використовуйте інструмент та акумулятор у місцях, де температура може досягати або перевищувати 40 °C (наприклад, поза гаражами або металевими будівлями влітку).**
- **Не спалюйте акумулятор, навіть якщо він сильно пошкоджений або повністю зношений.** Акумулятор може вибухнути у вогні. Коли літій-іонні акумулятори горять, утворюються токсичні випаровування та речовини.
- **Якщо вміст акумулятора потрапив на шкіру, негайно промийте це місце м'яким мильним розчином та водою.** Якщо рідина з акумулятора потрапила в очі, промийте відкрите око протягом 15 хвилин або доки подразнення не зникне. Якщо необхідно звернутися до лікаря, укажіть, що акумуляторний електроліт складається з суміші рідких органічних вуглекислих солей та солей літію.

- **Вміст відкритого акумулятора може спричинити подразнення дихальних шляхів.** Вийдіть на свіже повітря. Якщо симптоми не зникають, зверніться до лікаря.



УВАГА! Ризик отримання опіку. Рідина з акумулятора може спалахнути, якщо на неї потрапить іскра або полум'я.



ОБЕРЕЖНО! За жодних умов не намагайтесь відкрити акумулятор. За будь-якого пошкодження акумулятора не встановлюйте його у зарядний пристрій. Не бийте, не кидайте та не пошкоджуйте акумулятор. Не використовуйте акумулятор та зарядний пристрій, якщо ті отримали різкий удар, впали або були пошкоджені іншим чином (наприклад, були проколоті цвяхом, вдарені молотком, на них наступили). Це може призвести до ураження електричним струмом. Пошкоджені акумулятори необхідно повернути в сервісний центр для переробки.



УВАГА! **Небезпека виникнення пожежі.** Зберігайте та переносьте акумулятор так, щоб металеві предмети не торкалися його відкритих контактів. Наприклад, не кладіть акумулятор у фартух, кишені, ящики з інструментами, коробки з наборами приладдя, шухляди тощо, де можуть бути цвяхи, гвинти, ключі тощо.



ОБЕРЕЖНО! Коли інструмент не використовується, залиште його на нерухомій поверхні в положенні на боці, убезпечивши його від падіння чи інших випадкових пошкоджень. Деякі інструменти з великими акумуляторами можна ставити на акумулятор, однак їх легко перевернути.

Транспортування



УВАГА! **Небезпека виникнення пожежі.** Під час перевезення акумуляторів може виникнути пожежа, якщо контакти акумулятора випадково вийдуть в контакт з електропровідним матеріалом. Під час перевезення акумуляторів переконайтесь, що їхні контакти захищені та добре ізольовані від матеріалів, які можуть увійти з ними в контакт та викликати коротке замикання.

NOTE: Lithium-ion batteries should not be put in checked baggage.

Акумулятори DEWALT відповідають всім нормам перевезення, описаним у галузевих та законодавчих положеннях, включно з рекомендаціями ООН про перевезення небезпечних вантажів, правилами перевезення небезпечних вантажів Міжнародної організації повітряного транспорту (IATA), міжнародними правилами перевезення небезпечних вантажів водним транспортом (IMDG) та Європейській угоді про міжнародне дорожнє перевезення небезпечних вантажів (ADR). Літій-іонні акумулятори та батареї були перевірені відповідно до розділу 38.3 посібника

тестів та критеріїв щодо рекомендацій ООН з перевезення небезпечних вантажів.

У більшості випадків перевезення акумуляторів DEWALT може бути класифіковано, як перевезення небезпечних речовин, що повністю підпадають під клас 9. Загалом тільки вантажі, що містять літій-іонні акумулятори ємністю більше 100 ват-годин (Вт-год), вимагають транспортування відповідно до норм перевезення небезпечних речовин, що повністю підпадають під клас 9. На всі літій-іонні акумулятори нанесено значення ват-годин. Більше того, через складності законодавчих норм компанія DEWALT не рекомендує транспортування окремо літій-іонних акумуляторів повітряним транспортом, незалежно від показника ват-годин. Транспортування інструментів з акумуляторами (у комплекті) можна виконувати повітряним транспортом, якщо значення ват-годин не перевищує 100 Вт-год. Незалежно від того, чи підлягає вантаж регламентним вимогам чи відноситься до переліку їх виключень, вантажовідправник несе відповідальність за відповідність чинним вимогам щодо вимог до упакування, етикеток/маркування та документації.

Інформація, що наводиться у цьому розділі керівництва, сумлінно перевірена та вважається дійсною на момент складання документації. Проте чинні нормативи можуть підлягати зміні. Покупець несе відповідальність за те, щоб його дії відповідали певним нормам.

Transporting the FLEXVOLT™ Battery

The DEWALT FLEXVOLT™ battery has two modes: **Use** and **Transport**.

Use Mode: When the FLEXVOLT™ battery stands alone or is in a DEWALT 18V product, it will operate as an 18V battery. When the FLEXVOLT™ battery is in a 54V or a 108V (two 54V batteries) product, it will operate as a 54V battery.

Transport Mode: When the cap is attached to the FLEXVOLT™ battery, the battery is in Transport mode. Keep the cap for shipping.

When in Transport mode, strings of cells are electrically disconnected within the pack resulting in 3 batteries with a lower Watt hour (Wh) rating as compared to 1 battery with a higher Watt hour rating. This increased quantity of 3 batteries with the lower Watt hour rating can exempt the pack from certain shipping regulations that are imposed upon the higher Watt hour batteries.

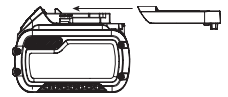

For example, the Transport Wh rating might indicate 3 x 36 Wh, meaning 3 batteries of 36 Wh each.

The Use Wh rating might indicate 108 Wh (1 battery implied).

Example of Use and Transport Label Marking



Рекомендації щодо зберігання

1. Найкращим місцем для зберігання інструмента є прохолодне сухе місце, куди не потрапляють прямі сонячні промені та немає доступу тепла та холоду. Для

забезпечення оптимальної продуктивності та терміну служби акумуляторів зберігайте їх при кімнатній температурі, коли вони не використовуються.

- При тривалому зберіганні для оптимального результату рекомендується помістити повністю заряджений акумулятор у сухе прохолодне місце поза зарядним пристроєм.

ПРИМІТКА. Не рекомендується зберігати акумулятор повністю розрядженим. Акумулятор потрібно перезарядити перед використанням.

Етикетки на зарядному пристрої та акумуляторі

Крім символів, що використовуються у цьому керівництві, етикетки на зарядному пристрої та акумуляторі можуть містити наведені нижче позначки.



Прочитайте інструкції цього керівництва перед використанням.



Див. розділ **Технічні дані** щодо часу зарядки.



Уникайте контакту з електропровідними об'єктами.



Не заряджайте пошкоджені акумулятори.



Не піддавайте впливу води.



Негайно замініть пошкоджений шнур живлення.



Заряджайте акумулятор за температури 4-40 °C.



Лише для використання у приміщенні.



Утилізуйте акумулятори з належною турботою про навколишнє середовище.



Заряджайте акумулятори DEWALT лише за допомогою спеціальних зарядних пристроїв DEWALT. Зарядка інших типів акумуляторів, крім DEWALT, за допомогою зарядного пристрою DEWALT може спричинити вибух акумулятора або інші небезпечні ситуації.



Не кидайте акумулятори у відкритий вогонь.



USE (without transport cap). Example: Wh rating indicates 108 Wh (1 battery with 108 Wh).



TRANSPORT (with built-in transport cap). Example: Wh rating indicates 3 x 36 Wh (3 batteries of 36 Wh).

Тип батареї

Пристрій DCFS950 працює від акумулятора потужністю 18 Вольт.

Для експлуатації придатні акумулятори наступних моделей: DCB181, DCB182, DCB183, DCB183B, DCB184, DCB184B, DCB185, DCB187, DCB546, DCB547. Див. додаткову інформацію у розділі «**Технічні дані**».

Комплект поставки

До комплекту входить:

- Скобозабивач для огорожі
- Зарядний пристрій (лише моделі P2)
- Акумуляторні батареї (лише моделі P2)
- Комплект допоміжного приладдя (лише моделі P2)
- Посібник з експлуатації

- Перевірте інструмент, деталі та приладдя на пошкодження, що могли виникнути під час транспортування.
- Перед використанням уважно прочитайте та повністю зрозумійте це керівництво.

Маркування на інструменті

На інструменті є наступні піктограми:



Прочитайте інструкції цього керівництва перед використанням.



Використовуйте засоби захисту слуху.



Використовуйте засоби захисту очей.



Видиме випромінювання Не дивіться на джерело світла.



Довжина скоб.



Товщина скоб.



Місткість обойми.



Відповідний кут встановлення скоб в обоймі.

Розташування коду дати (рис. А)

Код дати **17**, що включає також рік виробництва, наноситься на корпус.

Приклад:

2019 XX XX

Рік виробництва

Опис (рис. А)



УВАГА! Ніколи не модифікуйте електричні інструменти або їх деталі. Це може призвести до пошкодження майна або тілесних ушкоджень.

- | | | | |
|---|--|----|--|
| 1 | Спусковий курок | 8 | Безінструментальний важіль зняття заїдання |
| 2 | Блокувач спускового курка | 9 | Світлодіодні індикатори роботи (x2) |
| 3 | Безінструментальний перемикач швидкості | 10 | Обойма |
| 4 | Безінструментальний перемикач режимів роботи | 11 | Важіль розблокування обойми |
| 5 | Поясний гак | 12 | Штовхач |
| 6 | Безінструментальний регулятор глибини | 13 | Кнопка розблокування акумулятора |
| 7 | Контактний вимикач | 14 | Батарея |

Сфера застосування

Ваш скобозабивач для огорожі призначений ЛИШЕ для забивання скоб у деревину. Цей інструмент має два режими роботи: послідовний і унікальний режим швидкої послідовної роботи (RapidCycle). Перед використанням інструмента прочитайте розділ керівництва **Вибір режиму**, щоб переконатися, що ви вибрали режим, який відповідає вашим потребам.

НЕ використовуйте за умов підвищеної вологості або в присутності легкозаймистих рідин та газів.

! **УВАГА!** Цей вибір не призначений для кріплення електричних кабелів.

Ваш скобозабивач для огорожі є професійним електричним інструментом.

У цьому інструменті слід використовувати лише скоби DEWALT, що відповідають чинним вимогам будівельних норм.

Цей інструмент призначений для використання професіоналами в будівництві.

НЕ дозволяйте дітям торкатися інструмента. Використання інструмента недосвідченими операторами потребує нагляду.

- **Діти та хворі люди.** Цей пристрій не призначений для експлуатації дітьми та особами з обмеженими розумовими та фізичними можливостями без стороннього контролю.
- Цей пристрій не призначений для використання особами (включаючи дітей) із зниженими фізичними, сенсорними або розумовими можливостями або особами, яким бракує досвіду або знань за винятком випадків, коли такі особи працюють під наглядом особи, яка несе відповідальність за їх безпеку. Не можна залишати дітей наодинці з цим приладом.

Блокування спуску курка за відсутності цвяхів

Ваш скобозабивач оснащений блокуванням холостого спуску курка, що запобігає спрацюванню інструмента, коли обойма майже порожня. Коли в обоймі залишається 5 скоб, інструмент перестає працювати. Див. **Завантаження інструмента** для завантаження стрижня скомпонованих скоб.

МОНТАЖ ТА НАЛАШТУВАННЯ

! **ОБЕРЕЖНО!** Щоб знизити ризик серйозних тілесних ушкоджень, вимкніть інструмент та відключіть акумулятор перед виконанням будь-яких налаштувань або зніманням/встановленням додаткового обладнання або приладдя. Випадковий запуск може призвести до травм.

! **УВАГА!** Використовуйте лише акумулятори та зарядні пристрої фірми DEWALT.

Установка акумулятора в інструмент та його виймання з інструмента (рис. В)

ПРИМІТКА. Переконайтеся, що ваш акумулятор **14** повністю заряджений.

Для встановлення акумулятора у ручку інструмента

1. Вирівняйте акумулятор **14** по напрямляючим у ручці інструмента (рис. В).
2. Вставте акумулятор у ручку до упору та переконайтеся, що ви почули звук клацання акумулятора, що став на місце.

Виймання акумулятора з інструмента

1. Натисніть кнопку відпускання **13** та витягніть акумулятор з ручки інструмента.
2. Вставте акумулятор у зарядний пристрій, як описано у розділі щодо зарядного пристрою цього керівництва.

Акумулятори з індикатором рівня заряду (рис. В)

Деякі акумулятори DEWALT оснащені індикатором заряду **23** з трьох зелених світлодіодів, що вказують рівень заряду акумулятора, що залишився.

Щоб увімкнути індикатор заряду, натисніть та утримуйте кнопку індикатора заряду. Три зелені світлодіоди будуть горіти відповідним чином, відображаючи рівень зарядки акумулятора. Коли рівень заряду акумулятора нижче відповідного ліміту, індикатор рівня заряду не горить, а акумулятор потрібно зарядити.

ПРИМІТКА. Індикатор рівня заряду показує лише рівень заряду, що залишився в акумуляторі. Він не показує функціональність інструмента, а його показники можуть змінюватись відповідно до комплектності інструмента, температури та способу застосування.

Поясний гак (рис. С)

Бездротові скобозабивачі DEWALT оснащені вбудованим поясним гаком **5** і можуть кріпитися з будь-якого боку інструмента для зручності користувачів, які краще володіють лівою або правою рукою.

Якщо гак непотрібний взагалі, його можна зняти з інструмента.

Зняття поясного гаку

1. Зніміть акумуляторну батарею з інструмента.

- Щоб перемикнути інструмент з використання правою рукою на ліву руку, просто зніміть гвинт **15** з протилежного боку інструмента і встановіть його на іншу сторону.
- Замініть акумуляторну батарею.

УВАГА! Вийміть скоби з обоими перед здійсненням регулювання або обслуговування інструмента. Невиконання цієї вимоги може призвести до серйозних травм.

УВАГА! Від'єднайте акумулятор від інструмента перед тим як робити будь-які налаштування, змінювати додаткове обладнання, обслуговувати або переміщувати інструмент. Ці профілактичні заходи зменшують ризик випадкового запуску інструмента.

ОБЕРЕЖНО! Коли інструмент не використовується, залиште його на нерухомій поверхні в положенні на бок, убезпечивши його від падіння чи інших випадкових пошкоджень. Деякі інструменти з великими акумуляторами можна ставити на акумулятор, однак їх легко перевернути.

ЕКСПЛУАТАЦІЯ (РИС. А)

Інструкції з використання

УВАГА! Завжди дотримуйтесь усіх інструкцій з техніки безпеки та відповідних норм.

УВАГА! Щоб знизити ризик серйозних тілесних ушкоджень, вимкніть інструмент та відключіть акумулятор перед виконанням будь-яких налаштувань або зніманням/встановленням додаткового обладнання або приладдя. Випадковий запуск може призвести до травм.

УВАГА! Уважно прочитайте розділ «Попередження з техніки безпеки для скобозабивача» на початку цього посібника. При роботі з цим інструментом слід використовувати засоби захисту органів слуху. Не наводьте скобозабивач на себе та інших. Для безпечної експлуатації виконайте наступні процедури та перевірки перед кожним використанням скобозабивача.

- Використовуйте належні засоби для захисту органів зору, слуху та дихальних шляхів.
- Зніміть акумуляторну батарею з інструмента.
- Зафіксуйте штовхач **12** в задньому положенні та вийміть усі скоби із обойми.
- Перевірте плавність і правильність роботи контактного вимикача і засувки штовхача. Не використовуйте інструмент, якщо будь-який з вузлів не працює належним чином. **НИКОЛИ** не використовуйте інструмент з фіксацією контактного вимикача в верхньому положенні.
- Ніколи** не використовуйте інструмент, який має пошкоджені деталі.

УВАГА! Щоб знизити ризик отримання травм, відключіть акумулятор від інструмента перед

проведенням технічного обслуговування, вийманням застряглої скоби, залишенням робочої зони, перенесенням інструмента в інше місце або передачею інструмента іншій особі.

Вірне положення рук (рис. D)

УВАГА! Щоб знизити ризик серйозних травм, **ЗАВЖДИ** правильно розташуйте руки, як показано.

УВАГА! Щоб знизити ризик серйозних травм, **ЗАВЖДИ** надійно тримайте інструмент, щоб попередити випадкову віддачу.

Правильне положення рук полягає в тому, щоб одна рука знаходилась на основній ручці **16**, як показано на рис. D.

Підготовка інструмента (рис. А¹)

ПРИМІТКА. НИКОЛИ

не розпорошуйте і не застосовуйте будь-яким іншим чином мастильні матеріали або миючі засоби на основі розчинників всередині інструмента. Це може серйозно вплинути на термін служби і експлуатаційні характеристики інструмента.



ПРИМІТКА. Новий акумулятор заряджений не повністю. Дотримуйтесь наведених інструкцій (див. розділ «Робота зарядного пристрою»).

- Прочитайте розділ «Попередження з техніки безпеки для скобозабивача» цього посібника.
- Носіть засоби захисту очей і вух.
- Зніміть акумулятор з інструмента.
- Переконайтесь, що в обоймі немає кріпильних елементів.
- Перевірте плавність і правильність роботи контактного вимикача і штовхача **12**. Не використовуйте інструмент, якщо будь-який з вузлів не працює належним чином. **НИКОЛИ** не використовуйте інструмент з фіксацією контактного вимикача в робочому положенні.
- Не наводьте інструмент на себе та інших.
- Вставляйте повністю заряджений акумулятор.

Використання блокувача спускового курка (рис. E)

УВАГА! Для зменшення ризику отримання важких травм не тримайте спусковий курок в натиснутому положенні, коли інструмент не використовується. Залишайте блокувач спускового курка **ЗАБЛОКОВАНИМ** (рис. E), коли інструмент не використовується.





УВАГА! Для зменшення ризику отримання важких травм перед виконанням регулювань заблокуйте спусковий курок, від'єднайте акумуляторну батарею від інструмента і встановіть скоби з обойми.

Кожен скобозабивач DeWALT оснащений блокувачем спускового курка **2**, який при пересуванні вправо,

як показано на рис. Е, запобігає викиду скоб шляхом блокування спускового курка і зняття живлення з двигуна. Коли блокувач спускового курка натиснутий вліво, інструмент працює в повну силу. Завжди блокуйте блокувач спускового курка (рис. Е) для виконання будь-яких регулювань або при нерегулярному використанні інструмента.

ПРИМІТКА. Не зберігайте інструмент із встановленою акумуляторною батареєю. Для уникнення пошкодження акумуляторів та забезпечення їх максимального терміну служби зберігайте акумуляторні батареї окремо від інструмента або зарядного пристрою в прохолодному сухому місці.

Завантаження інструмента (рис. F)

-  **УВАГА!** Не наводьте інструмент на себе та інших.
-  **УВАГА!** В жодному разі не завантажуйте скоби, якщо активовано контактний вимикач або спусковий курок.
-  **УВАГА!** Завжди виймайте акумуляторну батарею перед установленням або вийманням скоб.
-  **ОБЕРЕЖНО!** Для запобігання травм тримайте пальці подальше від доріжки засувки штовхача.
-  **УВАГА!** Завжди блокуйте блокувач спускового курка для виконання будь-яких регулювань або коли інструмент не використовується.

1. Переверніть скобозабивач догори ногами.
2. Посуньте підпружинений штовхач **12** до основи обойми для фіксації на місці.
3. Вставте смужки скоб в завантажувальний отвір обойми, переконавшись, що головки скоб правильно суміщені з пазовим отвором. (Для визначення сумісного розміру див. **Технічні характеристики.**)

ПРИМІТКА. Скоби заборонено завантажувати біля носика скобозабивача.

4. Тримайте пальці подальше від доріжки, закрийте обойми, відпустивши засувку штовхача. Обережно дайте засувці зісковзнути вперед і зарядити смужку скоб.

Розвантаження інструмента

-  **УВАГА!** Завжди блокуйте блокувач спускового курка для виконання будь-яких регулювань або коли інструмент не використовується.

1. Зніміть батарею зі скобозабивача.
2. Посуньте підпружинену засувку штовхача до основи обойми для фіксації на місці.
3. Піднімайте інструмент до тих пір, поки стрічка кріпильних елементів не вислизне з обойми.
4. При знятті батареї перевірте сопло, щоб переконатися у відсутності скоб.

ПРИМІТКА. Інструмент оснащений магнітом в області сопла для підвищення продуктивності. При розвантаженні завжди перевіряйте, щоб маленькі стрижні скоб не утримувались на намагніченому соплі.

Короткий огляд налаштування швидкості (рис. А, G, H)

Цей скобозабивач оснащений безінструментальним перемикачем швидкості **3** для регулювання інструмента в різних областях застосування.

Якщо скоби не заглиблюються при значенні потужності 1, можливо, доведеться перемикнутися на потужність 2 або 3, щоб отримати додаткову привідну потужність.

ПРИМІТКА. Забивання скоб в м'які матеріали при високій швидкості призведе до надмірного зносу інструмента і може привести до його передчасної поломки.

Налаштування швидкості	Застосування	Типова довжина скоби
1	Довжина короткої скоби / мінімально необхідне забивання скоби	40 мм
2	Необхідне забивання довшої скоби для середніх і великих довжин скоб	45-50 мм
3	Забивання скоб в кінцеві стійки і зв'язки / максимально необхідне забивання скоби	45-50 мм

-  **УВАГА!** Скоби необхідно забивати прямо в матеріал. Не нахилийте скобозабивач під час забивання кріпильних елементів. Див. рис. H. Значення фіксації скоб покращуються при перпендикулярному напрямку інструмента до матеріалу.

Інструмент можна запускати/приводити в дію натисканням на спусковий курок **1** в одному з двох режимів: послідовний режим або режим RapidCycle. Докладні інструкції із забивання в кожному режимі див. в розділі **Вибір режиму.**

Регулювання глибини (рис. I)

Глибину забивання скоби можна регулювати за допомогою безінструментального регулятора глибини **6** на наконечнику інструмента.

-  **УВАГА!** Для зниження ризику отримання важких травм від випадкового спрацьовування при спробі регулювання глибини **ОБОВ'ЯЗКОВО:**

- Вийміть батарею
- Увімкніть блокувач спускового курка.
- Завжди спрямовуйте наконечник скобозабивача від себе.
- Уникайте контакту зі спусковим курком під час регулювання.

1. Для менш глибокого забивання скоб поверніть безінструментальний регулятор глибини **6** ліворуч.
2. Для більш глибокого забивання скоб поверніть безінструментальний регулятор глибини **6** праворуч.

Вибір режиму (рис. А)

Для вибору режиму послідовної подачі посуньте безінструментальний перемикач режимів роботи **4** так, щоб відобразився значок з однією стрілкою **4**.

Для вибору швидкого послідовного режиму роботи (RapidCycle) посуňte безінструментальний перемикач режимів роботи **4** так, щоб відображався значок з подвійною стрілкою (**4**).

ПРИМІТКА. Час роботи акумулятора в режимі RapidCycle буде менше, ніж в стандартному послідовному режимі. При залишенні інструмента в стандартному режимі послідовної подачі забезпечується максимальний час роботи від акумулятора.

Послідовний режим

Послідовний режим використовується для переривчастого забивання скоб. Він забезпечує максимальний час роботи від акумулятора для забивання скоб.

1. За допомогою безінструментального перемикача режимів роботи **4** виберіть послідовний режим.
2. Відпустіть блокувач спускового курка **2**.
3. Притисніть контактний вимикач **7** до робочої поверхні.
4. Потягніть спусковий курок **1** для приведення інструмента в дію.
5. Відпустіть спусковий курок і підніміть скобозабивач з робочої поверхні.
6. Повторіть кроки 3-5 для забивання наступної скоби.

Режим RapidCycle

У режимі RapidCycle швидкість обертання двигуна автоматично відновлюється після приведення в дію скоби для забезпечення швидкого послідовного забивання скоб. У цьому режимі можна приводити в дію більше скоб за менший час, але при цьому акумулятор розряджається швидше.







1. За допомогою безінструментального перемикача режимів роботи **4** виберіть режим RapidCycle.
2. Відпустіть блокувач спускового курка **2**.
3. Притисніть контактний вимикач **7** до робочої поверхні.
4. Потягніть спусковий курок **1** для приведення інструмента в дію.
5. Відпустіть спусковий курок і підніміть скобозабивач з робочої поверхні.
ПРИМІТКА. Двигун інструмента автоматично повертається на повну швидкість без натискання на контактний вимикач **7**.
6. Повторіть кроки 3-5 для забивання наступної скоби.

Багатокутовий контактний вимикач (рис. J)

Контактний вимикач **7** має три виміки, що дозволяють користувачеві розташувати дріт в залежності від бажаного кута, під яким він хоче забити скобу, надаючи йому можливість забивати скобу під кутом до волокна деревини до 45 градусів.

Ліхтар/світлодіодний індикатор (рис. A)

На передній частині інструмента з кожного боку обойми розташовані світлодіодні індикатори роботи **9**.

	<p>НИЗЬКИЙ ЗАРЯД АКУМУЛЯТОРА Замініть акумулятор на заряджений.</p>
	<p>АКУМУЛЯТОР ГАРЯЧИЙ Дайте акумулятору охолонути або замініть його на прохолодний.</p>
	<p>СТАН ЗАКЛИНЮВАННЯ/ЗАЙДАННЯ Поверніть важіль зняття заїдання для вивільнення. Див. Зняття заїдання або Видалення застряглої скоби.</p>
 	<p>ІНСТРУМЕНТ ГАРЯЧИЙ (обидва світлодіода блимають) Дайте інструменту охолонути перед продовженням використання.</p>
  або будь-яка інша комбінація.	<p>ПОМИЛКА Перезавантажте інструмент шляхом вилучення і повторної установки акумуляторної батареї або увімкнення/вимкнення блокувача спускового курка. Якщо код помилки зберігається, віднесіть інструмент в авторизований сервісний центр DEWALT.</p>

Зняття заїдання (рис. K)

Якщо скобозабивач використовується з більш твердим матеріалом, коли вся доступна енергія в двигуні використовується для запуску кріпильних елементів, інструмент може заклиновати. Бойок не завершить цикл руху, і спалахне індикатор заклинювання/заїдання. Поверніть безінструментальний важіль зняття заїдання **8** на інструменті, і механізм звільниться.

ПРИМІТКА. Інструмент самостійно вимкнеться і не перезавантажиться до тих пір, поки акумуляторна батарея не буде знята та вставлена заново. Якщо бойок не повертається автоматично у вихідне положення, див. **Видалення застряглої скоби**. Якщо пристрій продовжує заїдати, перевірте матеріал і довжину кріпильного елемента, щоб переконатися, що він не дуже жорсткий для цього випадку. Скобозабивач також може перегріватися і йому потрібен час для охолодження перед подальшим використанням.

Видалення застряглої скоби (рис. A, L)

⚠ УВАГА! Для зменшення ризику отримання важких травм перед виконанням регулювання, заміною приладдя, обслуговуванням або переміщенням інструмента від'єднайте від інструмента акумуляторну батарею. Ці профілактичні заходи зменшують ризик випадкового запуску інструмента.

⚠ ОБЕРЕЖНО! При видаленні застряглої скоби НЕ направляйте скобозабивач соплом вгору або ніжною акумулятора вгору. При такому розташуванні скобозабивача застрягла скоба або її частини з більшою ймовірністю потраплять

в скобозабивач. Якщо будь-яка частина скоби потрапить в інструмент, скобу слід витягти, знявши верхню кришку.

Якщо скоба застрягла в наконечнику, для його видалення тримайте інструмент спрямованим в бік від себе і дотримуйтесь інструкцій:

1. Вийміть акумуляторну батарею з інструмента і увімкніть блокувач спускового курка.
2. Після укладання інструмента та бік посуňte підпружинений штовхач **12** до основи обойми для фіксації на місці і витягніть стрічку скоб.
3. Поверніть важіль розблокування обойми **11** і поверніть обойму **10** вперед.
4. Видаліть застряглу/погнуту скобу, при необхідності скористайтесь плоскогубцями.



ОБЕРЕЖНО! *Якщо будь-яка частина скоби потрапить в інструмент, скобу слід витягти, знявши верхню кришку.*

5. Якщо бойок знаходиться в нижньому положенні, поверніть важіль зняття заїдання в верхній частині скобозабивача.
- ПРИМІТКА.** Якщо після повороту важеля зняття заїдання бойок не встав на місце, може знадобитися ручне встановлення леза за допомогою довгої викрутки.
6. Поверніть обойму назад в положення під соплом інструмента і закрийте важіль розблокування обойми.
7. Вставте акумуляторну батарею.
- ПРИМІТКА.** Інструмент самостійно вимкнеться і не перезавантажиться до тих пір, поки акумуляторна батарея не буде знята та вставлена заново.
8. Вставте скоби в обойму (див. розділ «Завантаження інструмента»).
9. Відпустіть засувку штовхача.
10. Вимкніть блокувач спускового курка, коли будете готові продовжувати забивати цвяхи.

ПРИМІТКА. У разі частоого заїдання скоб або неможливості переустановки бойка зверніться до авторизованого сервісного центру DEWALT для обслуговування інструмента.

Експлуатація в холодну погоду

При роботі з інструментами при температурах нижче точки замерзання:

1. Зберігайте інструмент якомога більше теплим перед використанням.
2. Перед експлуатацією використовуйте інструмент 10 або 15 разів з відходами пиломатеріалу.

Експлуатація в гарячу погоду

Інструмент повинен працювати нормально. Однак не допускайте потрапляння прямих сонячних променів на інструмент, оскільки надлишкове тепло може привести до пошкодження бамперів та інших гумових деталей, що призведе до збільшення обсягу технічного обслуговування.

ТЕХНІЧНЕ ОБСЛУГОВУВАННЯ

Ваш інструмент виробництва компанії DEWALT призначений для роботи протягом довгого часу з мінімальним обслуговуванням. Довга задовільна робота приладу залежить від належного обслуговування приладу та регулярного його очищення.



УВАГА! *Щоб знизити ризик серйозних тілесних ушкоджень, вимкніть інструмент та відключіть акумулятор перед виконанням будь-яких налаштувань або змінням/встановленням додаткового обладнання або приладдя. Випадковий запуск може призвести до травм.*

Зарядний пристрій та акумулятор не підлягають обслуговуванню.

ЩОДЕННИЙ ГРАФІК ОБСЛУГОВУВАННЯ

ДІЯ	Очистіть обійму, штовхач та механізм контактного вимикача.
ЧОМУ	Забезпечує безперебійну роботу обойми, знижує знос і запобігає заклинюванню.
ЯК	Найбільш ефективним способом очищення є продування інструмента стисненим повітрям. Не рекомендується періодично використовувати мастила або розчинники, оскільки вони можуть збирати сміття та/або пошкодити пластикові частини інструмента.
ДІЯ	Перед кожним використанням переконайтесь, що всі гвинти і кріпильні деталі затягнуті і неушкоджені.
ЧОМУ	Запобігає заклинюванню і передчасному виходу з ладу деталей інструмента.
ЯК	Затягніть ослаблені гвинти відповідним шестигранним ключем або викрутокою.



Змащування

ПРИМІТКА. НИКОЛИ

не розпорошуйте і не застосовуйте будь-яким іншим чином мастильні матеріали або миїні засоби на основі розчинників всередині інструмента.

Це може серйозно вплинути на термін служби і експлуатаційні характеристики інструмента.

Інструменти DEWALT належним чином змащені на заводі-виробнику і готові до експлуатації. Однак рекомендується раз на рік доставляти або відправляти інструмент в сервісний центр для ретельного очищення і огляду.



Очищення



УВАГА! *Коли пил та бруд стають помітними та починають накопичуватися біля вентиляційних отворів, видавайте бруд та пил зсередини основного корпусу за допомогою сухого повітря.*



Використовуйте рекомендовані засоби захисту органів зору та рекомендовану протипилову маску при виконанні цієї операції.



УВАГА! Ніколи не використовуйте розчинники та інші агресивні хімічні засоби для очищення неметалевих деталей інструмента. Такі хімічні речовини можуть нанести шкоду матеріалам, що використовуються в цих деталях. Використовуйте вологу тканину, змочену лише водою з м'яким милом. Не дозволяйте рідині потрапляти всередину інструмента та ніколи не занурюйте деталі інструмента в рідину.

Додаткове приладдя



УВАГА! Через те, що інші аксесуари, що не рекомендовані компанією DEWALT не були перевірені з цим продуктом, використання таких аксесуарів з цим інструментом може бути небезпечним. Щоб знизити ризик травми використовуйте лише аксесуари, рекомендовані компанією DEWALT.

Зверніться до свого дилера для отримання подальшої інформації щодо відповідного приладдя.

Змінний комплект леза бойка

(рис. М–О)



УВАГА! У цілях безпеки перед використанням будь-якого додаткового приладдя прочитайте керівництво з експлуатації інструмента. Недотримання правил техніки безпеки може призвести до отримання серйозних травм і пошкодження інструмента та додаткового приладдя. При технічному обслуговуванні даного пристрою використовуйте тільки ідентичні запасні деталі.

ПРИМІТКА. Для зручності і перевірки наявності всі механічні деталі змінного комплексу бойка показані на рисунку.

Заміна зношеного леза бойка:

1. За допомогою T-20 Torx послабте чотири гвинти **18** з обох сторін пристрою.
2. Викрутіть чотири гвинти. Див. рис. М.
3. Зніміть заглушку корпусу **19**. Див. рис. М.
4. Натисніть на задню частину бойка **20**, поки він не клацне, потім проштовхніть його вперед, утримуючи в цьому положенні до тих пір, поки він не пройде верхній бампер в зборі **22**.
5. Зніміть напрямні стрижні **21**. Див. рис. N.
6. Зніміть верхній бампер в зборі.
7. Потягніть бойок на себе (або на задню частину інструмента). Від'єднайте бойок, повертаючи його за годинникову стрілку, поки він не вийде з корпусу рейкового пристрою визначення місцезнаходження. Зніміть бойок з інструмента. Див. рис. О.
8. Замініть бойок і виконайте кроки у зворотному напрямку для збірки

9. Перед повною збіркою переконайтеся, що новий бойок плавно ковзає по інструменту.
10. Поверніть назад в пристрій бойок, напрямні стрижні, бампери і заглушку корпусу. Перед тим, як прикручувати заглушку корпусу до пристрою, необхідно спробувати врівняти положення бойка і маховика. Це можна зробити, якщо встановити акумулятор і притиснути, а потім відпустити наконечник інструмента до верстата або твердої поверхні. Це запустить обертання двигуна. **ПРИМІТКА.** При правильному врівнюванні бойка і маховика ви почуєте, як двигун повертається у вихідне положення з повної швидкості. Якщо бойок і маховик не врівняні, двигун може не запуститися, сповільнюватися набагато швидше, ніж зазвичай і супроводжуватися гучним скреготливим звуком від пристрою. Якщо це станеться, витягніть і заново встановіть бойок, переконавшись, що бампери правильно сидять.



УВАГА! Завжди перевіряйте пристрій, забуваючи скоби розміром 40 мм у скрап зі швидкістю 1, щоб увентитися, що інструмент працює належним чином. Якщо інструмент не працює належним чином, негайно зверніться до авторизованого сервісного центру DEWALT.

Захист навколишнього середовища



Роздільний збір. Пристрої та батареї, позначені цим символом, не можна викидати зі звичайним побутовим сміттям.

Пристрої та батареї містять матеріали, які можна відновити та переробити, що зменшить потребу у сировині. Будь ласка, віддавайте електричні інструменти та батареї на переробку відповідно до місцевих постанов. Більш детальну інформацію можна отримати на сайті www.2helpU.com.

Придатність акумулятора для перезарядки

Ця модель акумулятора підлягає перезарядці у випадку зниження його потужності при виконанні завдань, що попередньо не вимагали особливих зусиль. Наприкінці терміну служби акумулятора утилізуйте його у спосіб, безпечний для навколишнього середовища.

- Повністю розрядіть акумулятор, потім витягніть його з інструмента.
- Літій-іонні акумулятори можна повторно переробляти. Відправте їх до свого дилера або на місцеву переробну станцію. Там зібрані акумулятори будуть перероблені або відповідно знищені.



Виробник:
"Stanley Black & Decker Deutschland GmbH" Black-&-Decker Str.40, D-65510 Idstein, Німеччина

ІНСТРУКЦІЇ ЩОДО ВИЯВЛЕННЯ ТА УСУНЕННЯ НЕСПРАВНОСТЕЙ



УВАГА! Щоб знизити ризик серйозних тілесних ушкоджень, вимкніть інструмент та відключіть акумулятор перед виконанням будь-яких налаштувань або змінанням/встановленням додаткового обладнання або приладдя. Випадковий запуск може призвести до травм.

СИМПТОМ	ПРИЧИНА	РІШЕННЯ
Двигун не працює при натиснутому контактному вимикачі.	Заблокований спусковий курок.	Розблокуйте спусковий курок.
	Задіяне блокування холостого спуску курка, що перешкоджає переміщенню контактного вимикача в повній мірі.	Завантажте більше скоб в обойму.
	Інструмент зупинився, блокуючи двигун від обертання.	Поверніть важіль зняття заїдання на інструменті, і механізм звільниться. Якщо бойок не повертається, вийміть акумулятор і вручну поверніть бойок назад у вихідне положення.
	Інструмент гарячий. (Перевірте світлодіодний індикатор, щоб підтвердити ці умови.)	Дайте інструменту охолонути перед продовженням використання.
	Акумулятор гарячий. (Перевірте світлодіодний індикатор, щоб підтвердити ці умови.)	Дайте акумулятору охолонути або замініть його на прохолодний.
	Контактний вимикач погнутий.	Зверніться до авторизованого сервісного центру.
	Двигун зупиняється через 4 секунди.	Штатний режим роботи. Відпустіть контактний вимикач та натисніть знову.
	Контакти забруднені або пошкоджені.	Зверніться до авторизованого сервісного центру.
	Пошкоджена внутрішня електроніка.	Зверніться до авторизованого сервісного центру.
	Пошкоджений спусковий курок.	Зверніться до авторизованого сервісного центру.
Інструмент не запускається (двигун працює, але не стріляє.)	Низький заряд або пошкоджений акумулятор.	Перевірте рівень заряду, якщо акумулятор показує стан заряду. При необхідності зарядіть або замініть акумулятор.
	Блокування холостого спуску курка вмикається лише, якщо в обоймі залишилося 5 скоб.	Завантажте більше скоб в обойму для зняття блокування холостого спуску курка.
	Застрягла скоба/бойок не повертається в початкове положення.	Вийміть батарею, приберіть застряглу скобу, застосуйте важіль зняття заїдання, (при необхідності підштовхніть бойок вручну) вставте акумуляторну батарею назад.
	Пошкоджений бойок.	Замініть бойок комплектом або зверніться до авторизованого сервісного центру.
	Внутрішній механізм заклинило.	Зверніться до авторизованого сервісного центру.
Двигун запускається, але створює багато шуму.	Пошкоджена внутрішня електроніка.	Зверніться до авторизованого сервісного центру.
	Скобу заклинило, і бойок застряг в нижньому положенні.	Застосуйте важіль зняття заїдання, видаліть всі застрягли скоби та поверніть бойок вручну, якщо необхідно.
Лезо бойка продовжує застрягати в нижньому положенні або не рухається вільно.	Пошкоджений бойок.	Замініть бойок комплектом або зверніться до авторизованого сервісного центру.
	Скобу заклинило, і бойок застряг в нижньому положенні.	Застосуйте важіль зняття заїдання, видаліть будь-які застрягли скоби та поверніть бойок вручну, якщо необхідно.
	Сміття в наконечнику.	Очистіть область наконечника і уважно огляньте на предмет дрібних шматочків злапаних скоб, що застрягли в напрямній. Див. Видалення застряглої скоби.
	Пошкоджений або зношений бойок.	Замініть бойок комплектом або зверніться до авторизованого сервісного центру.

СИМПТОМ	ПРИЧИНА	РІШЕННЯ
Інструмент працює, але не забиває скоби повністю.	Обрано неправильне значення швидкості.	Виберіть вище значення потужності.
	Налаштування регулювання глибини неправильне.	Відрегулюйте шкалу безінструментального регулятора глибини.
	Інструмент погано прилягає до заготовки.	Прикладайте достатнє зусилля до інструмента для його щільного прилягання до заготовки. Див. посібник з експлуатації.
	Матеріал і довжина скоби.	Якщо пристрій продовжує заїдати (змушуючи повертати важіль зняття заїдання), виберіть відповідний матеріал і довжину скоби, не надто радикальні для конкретного випадку застосування.
	Пошкоджений або зношений наконечник бойка.	Замініть боек комплектом або зверніться до авторизованого сервісного центру.
Інструмент працює, але скоба не приводиться в дію.	Пошкоджений приводний механізм.	Зверніться до авторизованого сервісного центру.
	Неправильні скоби.	Використовуйте лише рекомендовані скоби. Див. розділ « Технічні характеристики ».
	Сміття в наконечнику.	Очистіть область наконечника і уважно огляньте на предмет дрібних шматочків зламаних скоб, що застрягли в напрямній.
	Сміття в обоймі	Очистіть обойму.
	Пошкоджений або зношений боек.	Замініть боек комплектом або зверніться до авторизованого сервісного центру.
Застрягла скоба.	Зношена обойма.	Замініть обойму. Зверніться до авторизованого сервісного центру.
	Пошкоджена пружина штовхача.	Замініть пружину. Зверніться до авторизованого сервісного центру.
	Неправильні скоби.	Використовуйте лише рекомендовані скоби. Див. Технічні характеристики .
	Обойма не закріплена після попереднього усунення заїдання/огляду.	Переконайтеся, що обойма зафіксована належним чином.
	Пошкоджений або зношений боек.	Замініть боек комплектом або зверніться до авторизованого сервісного центру.
Скоба забивається занадто глибоко.	Матеріал і довжина скоби.	Якщо пристрій продовжує заїдати (змушуючи повертати важіль зняття заїдання), виберіть відповідний матеріал і довжину скоби, не надто радикальні для конкретного випадку застосування.
	Сміття в наконечнику.	Очистіть область наконечника і уважно огляньте на предмет дрібних шматочків зламаних скоб, що застрягли в напрямній.
	Пошкоджена пружина штовхача.	Змініть пружини. Зверніться до авторизованого сервісного центру.
	Інструмент ще не прироблений.	Для нових інструментів може знадобитися 100–500 скоб для зчеплення деталей і їх взаємного притирання. Якщо ви відчуваєте труднощі із забиванням скоб до упору, протягом цього періоду використовуйте коротші скоби.
	Зношена обойма.	Замініть обойму. Зверніться до авторизованого сервісного центру.
Скоба вигинається.	Занадто високе значення потужності.	Виберіть нижче значення потужності.
	Налаштування регулювання глибини неправильне.	Відрегулюйте шкалу безінструментального регулятора глибини.
Скоба вигинається.	Скоба потрапила у вузол на деревині.	Перемістіть на 76 мм і спробуйте ще раз.

DEWALT

ГАРАНТІЙНИЙ ТАЛОН

**3 РОКИ
ГАРАНТІЇ**

1. Вітаємо Вас з покупкою високоякісного виробу DEWALT і висловлюємо вдячність за Ваш вибір.
2. При покупці виробу вимагайте перевірки його комплекtnості і справності у Вашій присутності, інструкцію з експлуатації та заповнений гарантійний талон українською мовою. В гарантійному талоні повинні бути внесені: модель, дата продажу, серійний номер, дата виробництва інструменту, назва, печатка і підпис торгової організації. За відсутності у Вас правильно заповненого гарантійного талону, а також при невідповідності зазначених у ньому даних ми будемо змушені відхилити Ваші претензії щодо якості даного виробу.
3. Щоб уникнути непорозумінь, переконливо просимо Вас перед початком роботи з виробом уважно ознайомитися з інструкцією з його експлуатації. Правовою основою справних гарантійних умов є чинне Законодавство. Гарантійний термін на даний виріб складає 36 місяці і обчислюється з дня продажу. У разі усунення недоліків виробу, гарантійний строк продовжується на період його перебування в ремонті. Термін служби виробу становить 5 років з дня продажу.
4. У разі виникнення будь-яких проблем у процесі експлуатації виробу рекомендуємо Вам звертатися тільки в уповноважені сервісні центри DEWALT, адреси та телефони яких Ви зможете знайти в гарантійному талоні, на сайті www.2helpU.com або дізнатися в магазині. Наші сервісні станції - це не тільки кваліфікований ремонт, але і широкий асортимент запчастин і аксесуарів.
5. Виробник рекомендує проводити періодичну перевірку і технічне обслуговування виробу в уповноважених сервісних центрах.
6. Наші гарантійні зобов'язання поширюються тільки на несправності, виявлені протягом гарантійного терміну і викликані дефектами виробництва та \ або матеріалів.
7. Гарантійні умови не поширюються на несправності виробу, що виникли в результаті:
 - 7.1. Недотримання користувачем приписів інструкції з експлуатації виробу, застосування виробу не за призначенням, неправильного зберігання, використання приладдя, витратних матеріалів і запчастин, що не передбачені виробником.
 - 7.2. Механічного пошкодження (відколи, тріщини і руйнування) внутрішніх і зовнішніх деталей виробу, основних і допоміжних рукояток, мережевого кабелю, що викликані зовнішнім ударним або будь-яким іншим впливом
 - 7.3. Потраплення у вентиляційні отвори та проникнення всередину виробу сторонніх предметів, матеріалів або речовин, що не є відходами, які супроводжують застосування виробу за призначенням, такими як: стружка, тирса, пісок, тін.
 - 7.4. Впливу на виріб несприятливих атмосферних і інших зовнішніх факторів, таких як дощ, сніг, підвищена вологість, нагрівання, агресивне середовище, невідповідність параметрів електромережі, що зазначені на інструменті.
 - 7.5. Стихійного лиха. Пошкодження або втрати виробу, що пов'язані з передбаченими лихами, стихійними явищами, у тому числі внаслідок дії непереборної сили (пожежа, блискавка, потоп і інші природні явища), а також внаслідок перепадів напруги в електромережі та іншими причинами, які знаходяться поза контролем виробника.
8. Гарантійні умови не поширюються:
 - 8.1. На інструменти, що піддавалися розкриттю, ремонту або модифікації поза уповноваженим сервісним центром.
 - 8.2. На деталі, вузли та матеріали, що мають сліди природного зносу, такі як: приводні ремені і колеса, вугільні щітки, мастило, підшипники, зубчасті зчеплення редукторів, гумові ущільнення, сальники, направляючі ролики, муфти, вимикачі, бойки, штовхачі, столи тощо.
 - 8.3. На змінні частини: патрони, цанги, затискні гайки і фланці, фільтри, ножі, шліфувальні підшви, ланцюги, зірочки, пильні шини, захисні кожухи, пилки, абразиви, пильні і абразивні диски, фрези, свердла, бури тощо
 - 8.4. На несправності, що виникли в результаті перевантаження інструменту (як механічного, так і електричного), що спричинили вихід з ладу одночасно двох і більше деталей і вузлів, таких як: ротора і статора, обох обмоток статора, веденої і ведучої шестерень редуктора або інших вузлів і деталей. До безумовних ознак перевантаження виробу відносяться, крім інших: поява кольорів мінливості, деформація або оплвлення деталей і вузлів виробу, потемніння або обуглювання ізоляції проводів електродвигуна під впливом високої температури.

Товар отриманий в справному стані, без видимих ушкоджень, в повній комплектації, перевірений у моїй присутності, претензій щодо якості товару не маю. З умовами гарантійного обслуговування ознайомлений і згоден.

П. І. Б. та підпис власника _____

Шановні клієнти, наша мережа авторизованих сервісних центрів постійно розширюється. Актуальну інформацію про обслуговування в місті, що цікавить вас, ви можете дізнатися на сайті

www.2helpU.com

Редакція ВК/12-12-2018

Інформація про інструмент

Найменування інструменту	
Модель	
Найменування продавця	
Дата продажу	

М.П.
Продавця

Серійний номер/Дата виробництва

Інструмент	
Зарядний пристрій	
Акумулятор 1	
Акумулятор 2	

На сайті www.2helpU.com доступні наступні функції:

- Список авторизованих сервісних центрів
- Зручний пошук найближчого сервісного центру
- Керівництво з експлуатації
- Технічні характеристики
- Список деталей і запасних частин
- Схема складання інструменту

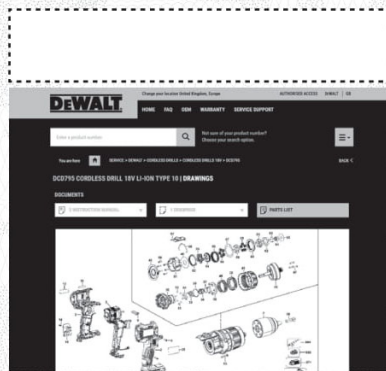
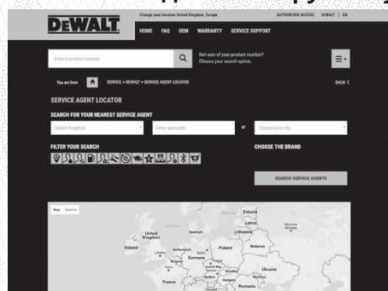

**Також дану інформацію ви можете отримати, зателефонувавши за номером:
0 (800) 211 521 в Україні**

ВІДМІТКА ПРО ПРОВЕДЕННЯ СЕРВІСНОГО ОБСЛУГОВУВАННЯ

№1	№2	№3	№4
№ замовлення	№ замовлення	№ замовлення	№ замовлення
Дата прийому	Дата прийому	Дата прийому	Дата прийому
Дата ремонту	Дата ремонту	Дата ремонту	Дата ремонту
Печатка і підпис сервісного центру	Печатка і підпис сервісного центру	Печатка і підпис сервісного центру	Печатка і підпис сервісного центру

