

**DEWALT**®

**XR LI-ION**

**[www.DEWALT.com](http://www.DEWALT.com)**

**DCG405**

---

Dansk ( <i>oversat fra original brugsvejledning</i> )	3
Deutsch ( <i>übersetzt von den originalanweisungen</i> )	20
English ( <b>original instructions</b> )	39
Español ( <i>traducido de las instrucciones originales</i> )	55
Français ( <i>traduction de la notice d'instructions originale</i> )	73
Italiano ( <i>tradotto dalle istruzioni originali</i> )	91
Nederlands ( <i>vertaald vanuit de originele instructies</i> )	109
Norsk ( <i>oversatt fra de originale instruksjonene</i> )	127
Português ( <i>traduzido das instruções originais</i> )	143
Suomi ( <i>käännetty alkuperäisestä käyttöohjeesta</i> )	161
Svenska ( <i>översatt från de ursprungliga instruktionerna</i> )	177
Türkçe ( <i>orijinal talimatlardan çevrilmiştir</i> )	194
Ελληνικά ( <i>μετάφραση από τις πρωτότυπες οδηγίες</i> )	210

---

Fig. A

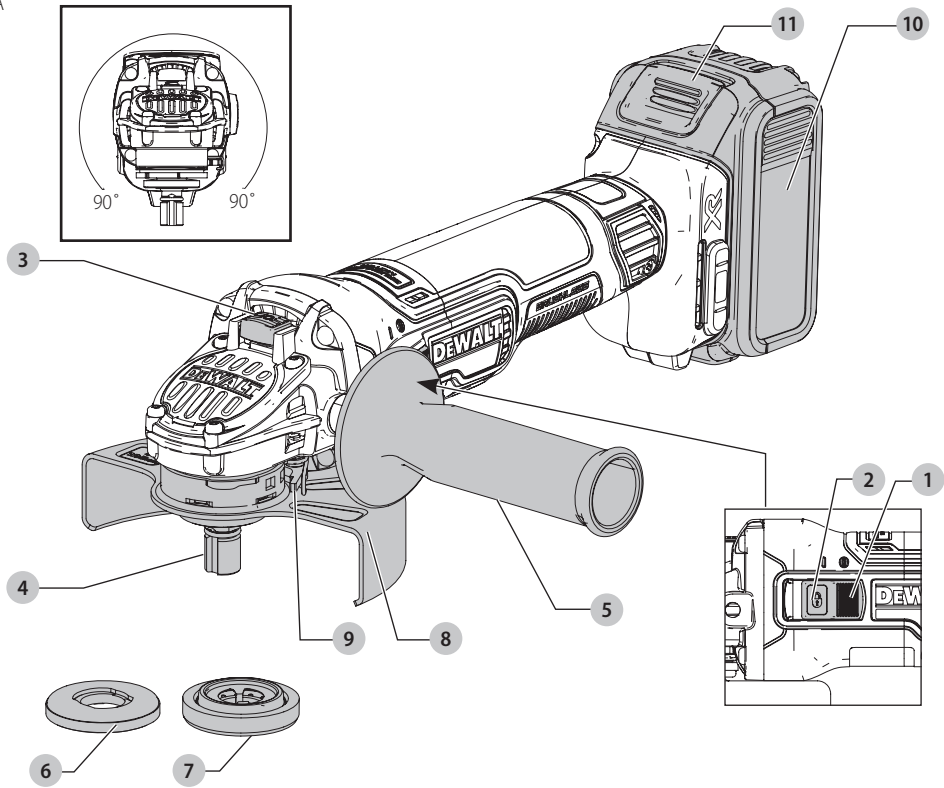

Fig. B

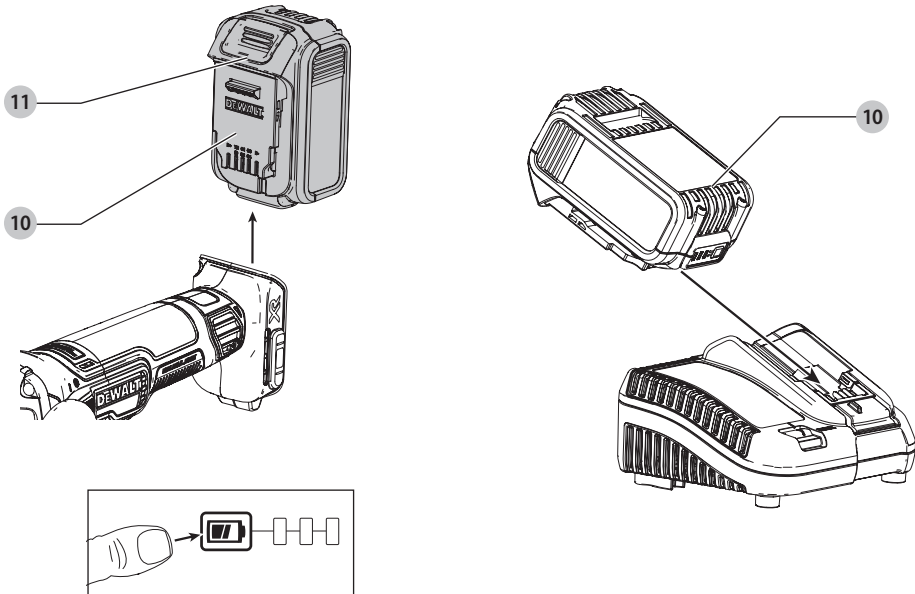

Fig. C

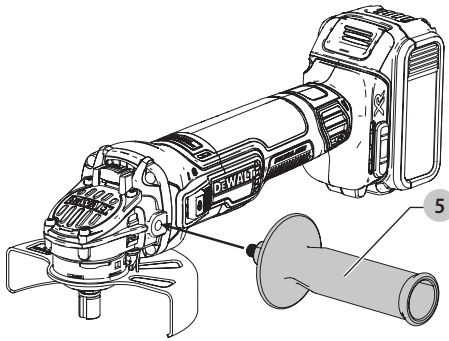

Fig. D

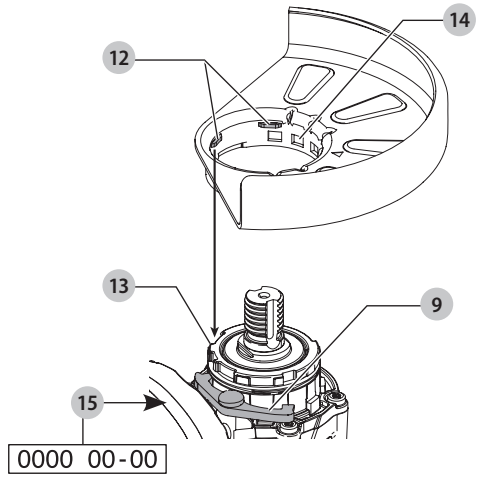

Fig. E

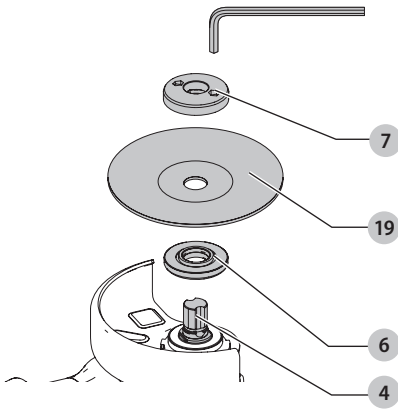

Fig. F

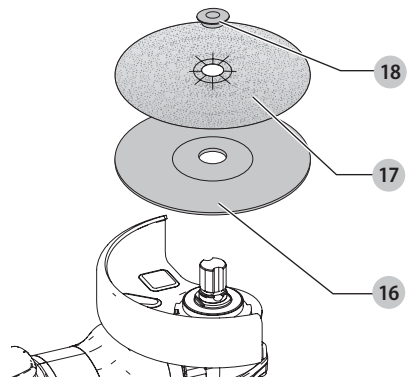
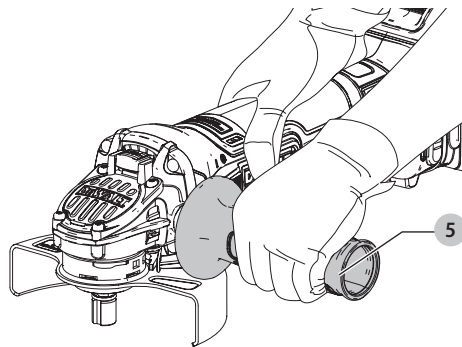

Fig. G



# LEDNINGSFRI LILLE VINKELSLIBER

## DCG405

### Tillykke!

Du har valgt et DeWALT-værktøj. Mange års erfaring, ihærdig produktudvikling og innovation gør DeWALT én af de mest pålidelige partnere for professionelle brugere af elværktøj.

### Tekniske Data

DCG405		
Spænding	V <sub>DC</sub>	18
Type		1
Batteritype		Li-Ion
Afgivne effekt	W	800
Tomgangshastighed/nominal hastighed	min <sup>-1</sup>	9000
Hjuldiameter	mm	125
Hjultryk (maks)	mm	6
Spindeldiameter		M14
Spindellængde	mm	21,5
Vægt (uden batteripakke)	kg	1,74
Støjværdier og vibrationsværdier (triax vector sum) i henhold til EN60745-2-3:		
L <sub>PA</sub> (emissions lydtrykniveau)	dB(A)	85
L <sub>WA</sub> (lydtrykniveau)	dB(A)	96
K (usikkerhed for det angivne lydniveau)	dB(A)	3
Overfladeslibning		
Vibrationsemissionsværdi a <sub>h,AG</sub> =	m/s <sup>2</sup>	4,4
Usikkerhed K =	m/s <sup>2</sup>	1,5
Skiveslibning		
Vibrationsemissionsværdi a <sub>h,DS</sub> =	m/s <sup>2</sup>	<2,5
Usikkerhed K =	m/s <sup>2</sup>	1,7

Vibrationsemissionsniveauet, der er angivet i dette vejledningsark, er målt i overensstemmelse med en standardiseret test, der er angivet i EN60745 og kan anvendes til at sammenligne et værktøj med et andet. Det kan anvendes til en foreløbig eksponeringsvurdering.

**⚠ ADVARSEL:** Det angivne vibrationsemissionsniveau repræsenterer værktøjets hovedanvendelsesområder. Hvis værktøjet anvendes til andre formål, med andet tilbehør eller vedligeholdes dårligt, kan vibrationsemissionen imidlertid variere. Det kan forøge eksponeringsniveauet over den samlede arbejdsperiode markant.

Et estimat af eksponeringsniveauet for vibration bør også tage højde for de gange, værktøjet slukkes, eller når det kører men ikke bruges til at arbejde. Det kan mindske eksponeringsniveauet over den samlede arbejdsperiode markant.

Identificér yderligere sikkerhedsforanstaltninger for at beskytte operatøren mod vibrationens effekter, som f.eks.:

vedligehold værktøjet og tilbehøret, hold hænderne varme, organisation af arbejdsmønstre.

### EF-Konformitetserklæring

#### Maskindirektiv



#### Ledningsfri lille vinkelsliber DCG405

DeWALT erklærer, at produkterne beskrevet under **Tekniske data** er udformet i overensstemmelse med: 2006/42/EF, EN60745-1:2009+A11:2010, EN60745-2-3:2011 +A2:2013 +A11:2014 +A12:2014 +A13:2015.

Disse produkter overholder også direktivet 2014/30/EU og 2011/65/EU. Kontakt DeWALT på følgende adresse for yderligere oplysninger eller se bagsiden af manualen.

Undertegnede er ansvarlig for kompilering af den tekniske fil og udsteder denne erklæring på vegne af DeWALT.

Markus Rompel  
Direktør for maskinteknik  
DeWALT, Richard-Klinger-Strasse 11,  
D-65510, Idstein, Tyskland  
08.05.2017



**ADVARSEL:** Læs instruktionsvejledningen for at reducere risikoen for personskader.

### Definitioner: sikkerhedsretningslinjer

Nedenstående definitioner beskriver sikkerhedsniveauet for hvert enkelt signalord. Læs vejledningen og vær opmærksom på disse symboler.



**FARE:** Angiver en umiddelbart farlig situation, der medmindre den undgås, **vil** resultere i **død eller alvorlig personskade**.



**ADVARSEL:** Angiver en potentielt farlig situation, der medmindre den undgås, **kan** resultere i **død eller alvorlig personskade**.



**FORSIGTIG:** Angiver en potentielt farlig situation, der medmindre den undgås, **kan** resultere i **mindre eller moderat personskade**.

**BEMÆRK:** Angiver en handling, der **ikke er forbundet med personskade**, men som **kan** resultere i **produktskade**.



Angiver risiko for elektrisk stød.



Angiver brandfare.

Batterier				Opladere/opladningstider (minutter)					
Kat #	V <sub>DC</sub>	Ah	Vægt (kg)	DCB107	DCB113	DCB115	DCB118	DCB132	DCB119
DCB546	18/54	6,0/2,0	1.05	270	140	90	60	90	X
DCB547	18/54	9,0/3,0	1.25	420	220	140	85	140	X
DCB181	18	1,5	0,35	70	35	22	22	22	45
DCB182	18	4,0	0,61	185	100	60	60	60	120
DCB183/B	18	2,0	0,40	90	50	30	30	30	60
DCB184/B	18	5,0	0,62	240	120	75	75	75	150
DCB185	18	1,3	0,35	60	30	22	22	22	X
DCB187	18	3,0	0,48	140	70	45	45	45	90

## Generelle sikkerhedsadvarsler for elværktøjer



**ADVARSEL:** Læs alle sikkerhedsadvarsler og alle instruktioner. Manglende overholdelse af advarsler og instruktioner kan medføre elektrisk stød, brand og/eller alvorlig personskade.

### GEM ALLE ADVARSLER OG INSTRUKTIONER TIL SENERE BRUG

Termen "elværktøj" i advarslerne refererer til dit elektroniske (ledning) eller batteribetjente (trådløse) elværktøj.

#### 1) Sikkerhed i Arbejdsområdet

- Sørg for, at arbejdsområdet er rent og godt oplyst.** Rodede eller mørke områder giver anledning til ulykker.
- Undlad at benytte elektrisk værktøj i en eksplosionsfarlig atmosfære, som f.eks. ved tilstedeværelsen af brændbare væsker, gasser eller støv.** Elværktøj danner gnister, der kan antænde støv eller dampe.
- Hold børn og omkringstående på afstand, når der anvendes elektrisk værktøj.** Distractioner kan medføre, at du mister kontrollen.

#### 2) Elektrisk Sikkerhed

- Stik på elektrisk værktøj skal passe til stikkontakten. Stikket må aldrig modificeres på nogen måde. Undlad at bruge adapterstik sammen med jordforbundet elektrisk værktøj.** Umodificerede stik og dertil passende stikkontakter reducerer risikoen for elektrisk stød.
- Undgå kropskontakt med jordforbundne overflader, såsom rør, radiatorer, komfurer og køleskabe.** Der er øget risiko for elektrisk stød, hvis din krop er jordforbundet.
- Undlad at udsætte elektrisk værktøj for regn eller våde forhold.** Hvis der trænger vand ind i et elektrisk værktøj, øges risikoen for elektrisk stød.
- Undlad at udsætte ledningen for overlast. Brug aldrig ledningen til at bære, trække værktøjet eller trække det ud af stikkontakten. Hold ledningen borte fra varme, olie, skarpe kanter og bevægelige dele.** Beskadigede eller sammenfiltrede ledninger øger risikoen for elektrisk stød.

- Når elektrisk værktøj benyttes udendørs, skal der anvendes en forlængerledning, som er egnet til udendørs brug.** Brug af en ledning, der er egnet til udendørs brug, reducerer risikoen for elektrisk stød.
- Hvis det ikke kan undgås at betjene et elektrisk værktøj i et fugtigt område, benyt en strømforsyning, der er beskyttet af en fejlstrømsafbryder.** Ved at benytte en fejlstrømsafbryder reduceres risikoen for elektrisk stød.

#### 3) Personlig Sikkerhed

- Vær opmærksom, pas på hvad du foretager dig, og brug sund fornuft, når du benytter et elektrisk værktøj. Betjen ikke værktøjet, hvis du er træt, påvirket af narkotika, alkohol eller medicin.** Et øjeblik uopmærksomhed under anvendelse af et elektrisk værktøj kan forårsage alvorlig personskade.
- Brug personligt sikkerhedsudstyr. Bær altid beskyttelsesbriller.** Sikkerhedsudstyr, såsom støvmaske, skridsikre sikkerhedssko, sikkerhedshjelm eller høreværn, brugt når omstændighederne foreskriver det, reducerer omfanget af personskader.
- Undgå utilsigtet start. Sørg for, at der er slukket for kontakten, inden værktøjet tilsluttes en strømkilde og/eller batterienhed, samles op eller bæres.** Når elektrisk værktøj bæres med fingeren på kontakten eller tilsluttes, når kontakten er tændt, giver det anledning til ulykker.
- Fjern eventuelle justerings- eller skruenøgler, før det elektriske værktøj startes.** En skruenøgle eller anden nøgle, der bliver siddende på en roterende del af elektrisk værktøj, kan give anledning til personskade.
- Undlad at række for langt. Hold hele tiden en god fodstilling og balance.** Dette giver bedre kontrol af det elektriske værktøj, når uventede situationer opstår.
- Bær hensigtsmæssig påklædning. Bær ikke løst tøj eller smykker. Hold dit hår, tøj og handsker væk fra bevægelige dele.** Løstsiddende tøj, smykker eller langt hår kan blive fanget i bevægelige dele.
- Hvis der anvendes støvudsugnings- eller støvopsamlingsudstyr, skal dette tilsluttes og anvendes rigtigt.** Anvendelse af støvopsamlingsudstyr kan begrænse farer forårsaget af støv.

#### 4) Anvendelse og Vedligeholdelse af Elektrisk Værktøj

- a) **Undlad at bruge magt over for det elektriske værktøj. Brug det værktøj, der er bedst egnet til det arbejde, der skal udføres.** Værktøjet vil klare opgaven bedre og mere sikkert med den ydelse, som det er beregnet til.
- b) **Undlad at benytte elektrisk værktøj, hvis kontakten ikke tænder og slukker for det.** Alt elektrisk værktøj, der ikke kan kontrolleres med kontakten, er farligt og skal repareres.
- c) **Træk stikket ud af stikkontakten og/eller batterienheden fra det elektriske værktøj, før det elektriske værktøj justeres, dets tilbehør udskiftes, eller det stilles til opbevaring.** Sådanne forebyggende sikkerhedsforanstaltninger mindsker risikoen for, at værktøjet startes utilsigtet.
- d) **Opbevar elektrisk værktøj uden for rækkevidde af børn, og tillad ikke personer, som ikke er bekendt med dette elektriske værktøj eller disse instruktioner, at betjene værktøjet.** Elektrisk værktøj er farligt i hænderne på personer, som ikke er instrueret i brugen deraf.
- e) **Vedligeholdelse af elektrisk værktøj. Undersøg om bevægelige dele sidder skævt, binder eller er gået itu såvel som andre forhold, der kan påvirke betjeningen af værktøjet. Hvis det elektriske værktøj er beskadiget, skal det repareres før brug.** Mange ulykker er forårsaget af dårligt vedligeholdt værktøj.
- f) **Hold skæreværktøj skarpe og rene.** Ordentligt vedligeholdt skæreværktøj med skarpe skærekanter har mindre tilbøjelighed til at binde og er lettere at styre.
- g) **Brug elektrisk værktøj, tilbehør, bor, osv. i overensstemmelse med disse instruktioner, idet der tages hensyn til arbejdsforholdene og den opgave, som skal udføres.** Brug af elektrisk værktøj til andre opgaver end dem, det er beregnet til, kan resultere i en farlig situation.

#### 5) Anvendelse og Vedligeholdelse af Batteri

- a) **Må kun genoplades med den oplader, som er angivet af fabrikanten.** En oplader, der er beregnet til en bestemt type batteripakke, kan udgøre en brandrisiko, hvis den bruges med en anden type batteripakke.
- b) **Brug kun elektrisk værktøj med de batteripakker, der er beregnet til hver enkelt type.** Brug af andre batteripakker kan skabe risiko for personskade og brand.
- c) **Når en batteripakke ikke er i brug, skal den holdes borte fra andre metalgenstande, såsom papirclips, mønter, nøgler, søm, skruer og andre små metalgenstande, der kan danne forbindelse mellem to elektriske kontaktflader.** Kortslutninger mellem batterikontakter kan forårsage forbrænding eller brand.
- d) **Hvis en batteripakke udsættes for overlast, kan der sive væske ud. Undgå kontakt. Hvis væsken berøres**

*ved et tilfælde, skal der skylles med masser af vand. Hvis der kommer væske i øjnene, skal der desuden søges lægehjælp. Batterivæske kan forårsage irritation eller forbrænding.*

#### 6) Service

- a) **Elektrisk værktøj skal serviceres af en kvalificeret servicetekniker, som udelukkende benytter identiske reservedele.** Derved sikres det, at værktøjets driftssikkerhed opretholdes.

### YDERLIGERE SPECIFIKKE SIKKERHEDSREGLER

#### Sikkerhedsinstruktioner til al brug

- a) **Dette elværktøj er beregnet til at fungere som en slibemaskine, pudsemaskine, stålborste eller afstikkerværktøj. Læs alle sikkerhedsadvarsler, instruktioner, illustrationer og specifikationer, der følger med dette elværktøj.** Manglende overholdelse af alle nedenstående instruktioner kan medføre elektrisk stød, brand og/eller alvorlig personskade.
- b) **Det anbefales ikke at polere med dette elværktøj.** Anden brug end den, elværktøjet er fremstillet til, kan udgøre en fare og forårsage personskade.
- c) **Anvend ikke tilbehør, der ikke er specielt designet til værktøjet og anbefalet af producenten.** Blot fordi tilbehøret kan påsættes værktøjet, garanterer det ikke sikker betjening.
- d) **Tilbehørets nominelle hastighed skal mindst svare til den maksimale hastighed, der er markeret på elværktøjet.** Tilbehør, der kører hurtigere end dets nominelle hastighed, kan gå itu og flyve væk.
- e) **Tilbehørets udvendige diameter og tykkelse skal være inden for elværktøjets kapacitetsvurdering.** Tilbehør af ukorrekt størrelse kan ikke opbevares eller kontrolleres korrekt.
- f) **Gevindmontering af tilbehør skal matche med slibemaskinens spindelgevind. For tilbehør monteret med flanger skal dornhullet på tilbehøret passe til flangens placeringsdiameter.** Tilbehør, der ikke matcher med el-værktøjets monterede hardware, vil køre ud af balance, vibrere for meget og kan medføre tab af kontrol.
- g) **Anvend ikke beskadiget tilbehør. Før brug af tilbehør undersøges f.eks. slibehjul for skår og revner, støttepuder for revner eller slid og stålborste for løse eller revnede tråde. Hvis elværktøjet eller tilbehøret tages, bør det undersøges for skade, eller der bør monteres ubeskadiget tilbehør. Efter undersøgelse og montering af tilbehør placeres du og tilskuere væk fra tilbehørets rotationsplan, og elværktøjet køres ved maksimal tomgangshastighed i et minut. Beskadiget tilbehør vil normalt gå i stykker under denne testkørsel.**
- h) **Anvend personligt beskyttelsesudstyr. Afhængig af brugen bør du anvende ansigtsskærm eller**

**sikkerhedsbriller. Hvis det er nødvendigt, skal du anvende støvmaske, hørebeskyttelse, handsker og et arbejdsforklæde, der kan modstå småt slibemateriale eller arbejdsemnefragmenter.**

Øjenbeskyttelsen skal kunne stoppe flyvende fremmedlegmer, der opstår som følge af de forskellige betjening. Støvmasken eller åndedrætsværnet skal kunne filtrere partikler, der frembringes som følge af din betjening. Forlænget eksponering for høj, intens støj kan forårsage høreskader.

- i) **Sørg for, at tilskuere står i en sikker afstand fra arbejdsområdet. Folk, der befinder sig i arbejdsområdet, skal anvende personligt beskyttelsesudstyr.** Fragmenter af arbejdsemnet eller ødelagt tilbehør kan flyve afsted og forårsage skade uden for det umiddelbare arbejdsområde.
- j) **Hold kun i elværktøjets isolerede gribeblader, hvis der er risiko for, at det kommer i kontakt med skjulte ledninger.** Ved kontakt med en strømførende ledning bliver elværktøjets blottagte metaldele også strømførende, så brugeren får stød.
- k) **Læg aldrig værktøjet fra dig, før tilbehøret er helt stoppet.** Det roterende tilbehør kan gribe fast i overfladen, og du kan miste kontrollen over elværktøjet.
- l) **Start ikke elværktøjet, mens du bærer det på dig.** Utsigtet kontakt med det roterende tilbehør kan hænge fast i dit tøj og efterfølgende ind i huden.
- m) **Rengør værktøjets lufthuller med jævne mellemrum.** Motorens ventilator vil trække støv ind i kabinettet, og for megen akkumulering af metalstykker kan udgøre en elektrisk fare.
- n) **Betjen ikke elværktøjet nær brændbare materialer.** Gnister kan antænde disse materialer.
- o) **Anvend ikke tilbehør, der kræver kølevæske.** Brug af vand eller anden kølevæske kan resultere i livsfarligt elektrisk stød.

## YDERLIGERE SIKKERHEDSINSTRUKTIONER TIL AL BRUG

### Årsager til og undgåelse af tilbageslag

Tilbageslag er en pludselig reaktion på et fastklemt eller blokeret slibehjul, støttepude, børste eller andet tilbehør. Fastklemmelse eller blokering forårsager hurtigt blokering af det roterende tilbehør, der gør, at det ukontrollerede elværktøj kører i modsat retning af tilbehørets rotation på det sted, det er fastkørt.

F.eks. hvis et slibehjul er fastklemt eller blokeret af arbejdsemnet, kan kanten af hjulet, der er på vej ind i det spidse punkt, grave sig ind i overfladen på materialet og forårsage, at hjulet arbejder sig ud eller falder ud. Hjulet kan enten gå imod eller væk fra operatøren, afhængigt af hjulets bevægelsesretning ved fastklemmelsespunktet. Slibehjul kan også gå i stykker under disse forhold.

Et tilbageslag opstår som følge af forkert brug eller ved misbrug af værktøjet. Det kan undgås ved at følge nedenstående forholdsregler:

- a) **Hold godt fast på værktøjet og placer kroppen og armen således, at du kan modstå styrken fra et tilbageslag. Anvend altid ekstrahåndtaget, hvis det medfølger, for maksimal kontrol over tilbageslag eller momentreaktion under opstart.** Operatøren kan kontrollere momentreaktionen eller tilbageslagets styrke, hvis der tages korrekte forholdsregler.
- b) **Placer aldrig hånden i nærheden af det roterende tilbehør.** Tilbehøret kan slå tilbage over din hånd.
- c) **Placer ikke kroppen i det område, hvor værktøjet kan bevæge sig, hvis der opstår et tilbageslag.** Tilbageslag vil drive værktøjet frem i den modsatte retning af hjulets bevægelse ved blokeringspunktet.
- d) **Vær særlig forsigtig, når du arbejder med hjørner, skarpe kanter osv. Undgå at bumpe eller blokere tilbehøret.** Hjørner, skarpe kanter eller bump har en tendens til at blokere det roterende tilbehør og kan forårsage mangel på kontrol eller tilbageslag.
- e) **Påsat ikke en savkædes snitteblad eller en savklinge med tænder.** Sådanne klinger forårsager ofte tilbageslag og mangel på kontrol.

## Særlige sikkerhedsadvarsler til slibning og slibeskæring

- a) **Brug kun hjul typer, der er anbefalet til dit elværktøj og den specifikke beskyttelseskærm, der er fremstillet til det valgte hjul.** Hjul, der ikke er fremstillet til værktøjet, kan ikke afskærmes korrekt og er usikre.
- b) **Slibeoverfladen på de midterste trykkede hjul skal være monteret under fladen på kanten af beskyttelseskærmen.** Et hjul, der ikke er monteret korrekt, og som projekteres gennem fladen på kanten af beskyttelseskærmen, kan ikke beskyttes tilstrækkeligt.
- c) **Beskyttelseskærmen skal være sikkert fastgjort elværktøjet for maksimal sikkerhed, således at mindst muligt af hjulet er blottet mod operatøren.** Beskyttelseskærmen hjælper med til at beskytte operatøren mod hjulfragmenter og utilsigtet kontakt med hjulet og gnister, som kan antænde tøj.
- d) **Hjulene skal kun anvendes til den anbefalede brug. F.eks.: slib ikke med siden af afskæringshjulet. Slibeskæringshjul er tilsigtet perifer slibning.** Sidekraft på disse hjul kan ødelægge dem.
- e) **Brug altid ubeskadigede hjulflanger med den rette størrelse og form til dit valgte hjul. Korrekte hjulflanger støtter hjulet og reducerer dermed muligheden for hjulskade.** Flanger til skærehjul kan være forskellige fra slibehjulflanger.
- f) **Brug ikke brugte, slidte hjul fra større elværktøjer.** Hjul, der er tilsigtet større elværktøjer, er ikke egnet til det lille værktøjs høje hastighed og kan gå i stykker.



## Ekstra sikkerhedsadvarsler, der er specifikke for slibeskæring

- Blokér ikke skærehjulet eller anvend for megen kraft. Forsøg ikke at foretage et for dybt snit.** Overbelastning af hjulet øger belastningen og følsomheden for drejning eller binding af hjulet i snittet og muligheden for tilbageslag eller hjulskade.
- Placer ikke din krop på linje med og bag ved det roterende hjul.** Når hjulet bevæger sig væk fra kroppen, kan det mulige tilbageslag drive hjulet og elværktøjet direkte mod dig.
- Når hjulet binder, eller når et snit afbrydes, slukkes elværktøjet og det holdes stille, indtil hjulet står helt stille. Forsøg aldrig at fjerne et skærehjul fra snittet, mens hjulet er i bevægelse. I modsat fald kan der forekomme et tilbageslag.** Find ud af, hvorfor hjulet har sat sig fast, og træf passende forholdsregler, så det ikke kan ske igen.
- Forsøg ikke at genstarte skæringen i arbejdsemnet. Lad hjulet nå fuld hastighed og sæt det derefter forsigtigt ind i snittet.** Hjulet kan eventuelt binde, arbejde sig ud af arbejdsemnet eller forårsage tilbageslag, hvis elværktøjet startes i arbejdsemnet.
- Støttepaneler eller andet arbejdsemne af overdreven størrelse for at minimere risikoen for hjulfastklemmelse og tilbageslag. Store arbejdsemner har en tendens til at synke under deres egen vægt.** Arbejdsemnet skal afstøttes på begge sider af hjulet, både i nærheden af skærelinjen og ved arbejdsemnets kant.
- Vær især forsigtig, hvis der skal udføres et "dyksnit" i et uoverskueligt område, f.eks. i en eksisterende væg.** Hjulet, der skal dykke ned, kan skære gas- eller vandrør, elektriske ledninger eller genstande, der kan forårsage tilbageslag.

## Sikkerhedsadvarsler, der er specifikke for slibning

- Anvend ikke slibeskivepapir af overdreven størrelse. Følg producentens anbefalinger angående valg af slibepapir.** Slibepapir, der går ud over slibepuden, udgør en fare for flænsning og kan forårsage blokering eller flænsning af disken eller tilbageslag.

## Sikkerhedsadvarsler, der er specifikke for stålborstning

- Vær opmærksom på, at børsten afkaster stålhår, selv under almindelig brug. Overbelast ikke ståltrådene ved at lægge for meget tryk på børsten.** Stålhårene kan nemt trænge gennem tyndt tøj og/eller hud.
- Hvis brug af beskyttelseskærm anbefales til stålborstning, skal du sørge for, at stålhjulet eller børsten ikke indgriber i sikkerhedsskærmen. Stålhjul eller børster kan udvides i diameter pga. af arbejds- og centrifugale kræfter.**

## Ekstra specielle sikkerhedsregler for slibemaskiner

- Brug ikke type 11 (konisk kopskive) hjul på dette værktøj.** Anvendelse af uhensigtsmæssigt tilbehør kan forårsage personskader.
- Anvend altid sidehåndtag. Spænd håndtaget sikkert.** Sidehåndtaget skal altid bruges for hele tiden at opretholde kontrol over værktøjet.

## Restrisici

På trods af overholdelsen af de relevante sikkerhedsregler og brug af sikkerhedsudstyr kan visse restrisici ikke undgås. Disse omfatter:

- Hørenedsættelse.
- Risiko for personskade som følge af flyvende partikler.
- Risiko for forbrænding ved at røre ved tilbehør, der bliver varmt under betjening.
- Risiko for personskade som følge af forlænget brug.
- Risiko for støv fra farlige stoffer.

## Elektrisk sikkerhed

Den elektriske motor er konstrueret til bare én spænding. Kontrollér altid, at batteripakken svarer til spændingen på mærkepladen. Kontrollér også, at spændingen på din oplader svarer til din el-netspænding.



Din DEWALT-oplader er dobbeltisoleret i overensstemmelse med EN60335. Derfor kræves der ingen jordledning.

Hvis strømledningen er beskadiget, skal den erstattes af en specialfremstillet ledning, der fås gennem DEWALT's serviceorganisation.

## Brug af forlængerledning

Der bør ikke benyttes en forlængerledning, medmindre det er absolut nødvendigt. Brug en godkendt forlængerledning, der er egnet til strømforsyningen til din oplader (se **Tekniske data**). Den minimale lederstørrelse er 1 mm<sup>2</sup>; den maksimale længde er 30 m.

Ved brug af en kabeltromle skal kablet altid ruller helt ud.

## GEM DISSE INSTRUKTIONER





### Opladere

DEWALT opladere kræver ingen justering og er designet til at være så brugervenlige som muligt.

### Vigtig sikkerhedsvejledning for alle batteriopladere

**GEM DISSE INSTRUKTIONER:** Denne vejledning indeholder vigtige sikkerheds- og driftsinstruktioner for compatible batteriopladere se **Tekniske data**.

- Før du bruger opladeren, læs alle instruktioner og de sikkerhedsmæssige afmærkninger på opladeren, batteripakken og produktet.

-  **ADVARSEL:** Risiko for chok. Lad ikke nogen flydende væsker komme ind i opladeren. Det kan resultere i et elektrisk chok.
  -  **ADVARSEL:** Vi anbefaler brug af en reststrømsanordning med en reststrømskapacitet på 30mA eller mindre.
  -  **FORSIGTIG:** Risiko for brand. For at reducere risikoen for kvæstelser, oplad kun DeWALT genopladelige batterier. Andre batterityper kan eksplodere og forårsage personskader.
  -  **FORSIGTIG:** Børn skal overvåges for at sikre, at de ikke leger med udstyret.
- BEMÆRK:** Under bestemte forhold, når opladeren er tilsluttet til strømforsyningen, kan blotlagte opladerkontakter blive kortsluttet af fremmede materialer. Fremmede materialer af en ledende art som for eksempel, men ikke begrænset til ståluld, aluminiumsfolie eller anden koncentration af metalliske partikler skal holdes på afstand af opladerens huller. Tag altid stikket til opladeren ud fra kontakten, når der ikke er indsat en batteripakke. Tag stikket til opladeren ud før forsøg på at rengøre den.
- **Forsøg ALDRIG at oplade batteripakken med andre opladere end dem, der er omtalt i denne manual.** Opladeren og batteripakken er specielt designet til at arbejde sammen.
  - **Disse opladere er ikke beregnet til anden brug end opladning af DeWALT genopladelige batterier.** Al anden brug kan medføre risiko for brand, elektrisk chok eller livsfarlige elektriske stød.
  - **Udsæt ikke opladeren for regn eller sne.**
  - **Træk i stikket i stedet for ledningen, når opladeren frakobles.** Dette vil reducere risikoen for beskadigelse af elstikket og ledningen.
  - **Sørg for at ledningen er placeret, så den ikke bliver trådt på, snublet over eller på anden måde bliver genstand for skader eller belastning.**
  - **Anvend kun en forlængerledning, når det er absolut nødvendigt.** Anvendelse af en ukorrekt forlængerledning kan resultere i risiko for brand, elektrisk chok eller livsfarlige elektriske stød.
  - **Anbring ikke noget oven på opladeren eller anbring opladeren på et blødt underlag, der kan blokere ventilationshullerne og medføre for megen intern varme.** Anbring opladeren på afstand af alle varmekilder. Opladeren ventileres gennem huller i toppen og bunden af huset.
  - **Brug ikke opladeren, hvis ledningen eller stikket er beskadiget**—få dem omgående udskiftet.
  - **Brug ikke opladeren, hvis den har fået et hårdt slag, er blevet tabt eller blevet beskadiget på anden vis.** Tag den med til et autoriseret værksted.
  - **Demontér ikke opladeren, tag den med til et autoriseret værksted, når service eller reparation er påkrævet.** Ukorrekt genmontering kan medføre risiko for elektrisk chok, livsfarlige elektriske stød eller brand.

- Hvis ledningen beskadiges, skal den omgående udskiftes af producenten, hans forhandler eller lignende kvalificeret person for at forebygge enhver risiko.
- **Tag stikket til opladeren ud af kontakten før forsøg på nogen form for rengøring. Dette vil reducere risikoen for elektrisk chok.** Fjernelse af batteripakken vil ikke reducere denne risiko.
- Forsøg **ALDRIG** at tilslutte 2 opladere til hinanden.
- **Opladeren er designet til at køre på standard 230V husholdningsstrøm. Forsøg ikke at bruge den med en anden strømstyrke.** Dette gælder ikke for opladere til køretøjer.





## Opladning af et batteri (Fig. B)

1. Tilslut opladeren til en passende stikkontakt før batteripakken sættes i.
2. Indsæt batteripakken **10** i opladeren og kontrollér, at pakken sidder godt fast i opladeren. Det røde (opladnings) lys vil blinke hele tiden og angive, at opladningsprocessen er startet.
3. Når opladningen er færdig, vil det blive angivet af den røde lampe, som vil lyse konstant på ON. Batteripakken er fuldt opladet og kan nu anvendes eller kan efterlades i opladeren. Skub batteriets udløserknop **11** på batteripakken for at udtage batteripakken.

**BEMÆRK:** For at sikre maksimal ydeevne og levetid for Li-Ion batteripakker skal batteripakken lades helt op, før den anvendes første gang.

## Betjening af oplader

Se indikatorerne nedenfor for batteripakkens opladestatus.

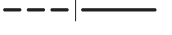
Ladeindikatorer		
	oplader	
	fuldt opladet	
	forsinkelse ved varmt/koldt batteri*	

\*Det røde lys vil fortsætte med at blinke, men et gult indikatorlys vil blive tændt under denne handling. Når batteriet har opnået en passende temperatur, vil det gule lys blive slukket, og opladeren vil genoptage opladningsproceduren.

Kompatible oplader(e) vil ikke oplade en defekt batteripakke. Opladeren vil angive defekt batteri ved at nægte at lyse eller ved at vise problem pakke eller oplader blinkmønster.

**BEMÆRK:** Dette kan også betyde et problem med opladeren. Hvis opladeren angiver et problem, tag opladeren og batteripakken med hen til et autoriseret servicecenter for at blive kontrolleret.

## Varm/kold pakkeforsinkelse

Når opladeren sporer et batteri, der er for varmt eller for koldt, starter den automatisk en varm/kold pakkeforsinkelse og indstiller opladningen, indtil batteriet har nået en passende temperatur. Opladeren skifter derefter automatisk til pakkeopladningsfunktion. Denne funktion sikrer maksimal batterilevetid.

En kold batteripakke vil oplade med en langsommere hastighed end en varm batteripakke. Batteripakken vil oplade ved den lavere hastighed gennem hele opladningscyklussen og vil ikke vende tilbage til maksimal opladningshastighed, selvom batteriet varmer.

DCB118 opladeren er udstyret med en intern blæser designet til at nedkøle batteripakken. Blæseren tændes automatisk, når batteripakken trænger til at blive afkølet. Brug aldrig opladeren, hvis blæseren ikke virker korrekt, eller hvis blæseråbningerne er blokerede. Tillad ikke at fremmedlegemer trænger ind i opladeren.

### Elektronisk beskyttelsessystem

XR Li-Ion værktøjerne er designet med et elektronisk beskyttelsessystem, der vil beskytte batteriet imod overbelastning, overopvarmning eller dyb afladning.

Værktøjet vil automatisk slå fra, hvis det elektroniske beskyttelsessystem aktiveres. Hvis dette sker, anbring li-ion batteriet på opladeren, indtil det er helt opladet.

### Vægmontering

Disse opladere er designet til montering på en væg, eller til at stå oprejst på et bord eller en arbejdsflade. Hvis vægmontering anbringer opladeren inden for rækkevidde af en stikkontakt og på afstand af et hjørne eller andre forhindringer, der kan hindre luftstrømmen. Brug bagsiden af opladeren som skabelon for placering af monteringskruerne på væggen. Monter opladeren sikkert ved hjælp af gipsskruer (købes separat) mindst 25,4 mm lang med en skrukehoveddiameter på 7–9 mm, skrues ind i træ til en optimal dybde, der efterlader ca. 5,5 mm af skruen blotlagt. Ret hullerne på bagsiden af opladeren ind efter de blotlagte skruer og skru dem helt ind i hullerne.

### Instruktioner om rengøring af opladeren

**⚠ ADVARSEL: Risiko for chok. Tag stikket til opladeren ud af kontakten før rengøring.** Snavs og fedt kan fjernes fra det ydersiden af opladeren med en klud eller en blød ikke-metallisk børste. Brug ikke vand eller andre rengøringsmidler. Lad aldrig væske trænge ind i værktøjet, og nedsænk aldrig nogen del af værktøjet i en væske.

## Batteripakke

### Vigtig sikkerhedsvejledning for alle batteripakker

Sørg for at oplyse katalognummer og spænding ved bestilling af nye batteripakker.

Batteripakken er ikke fuldt opladet ved levering. Læs nedenstående sikkerhedsvejledning, før batteripakke og oplader tages i brug. Følg derefter den beskrevne opladningsprocedure.

#### LÆS ALLE INSTRUKTIONER

- **Oplad ikke eller brug batteriet i en eksplosionsfarlig atmosfære, som f.eks. ved tilstedeværelsen af brændbare væsker, gasser eller støv.** Isætning eller udtagning af batteriet fra opladeren kan antænde støv eller dampe.
- **Tving aldrig batteripakken ind i opladeren.** Foretag ikke nogen ændringer på batteripakken, så den kan passe

**ind i en ikke kompatibel oplader, da batteripakken kan blive sprængt og kan medføre personsikkerheds.**

- Oplad kun batteripakker i DEWALT opladere.
- **Sprøjt IKKE på den eller nedsænk den i vand eller andre væsker.**
- **Opbevar eller brug ikke værktøjet og batteripakken på steder, hvor temperaturen kan nå op på eller overstige 40 °C (104 °F) (som f.eks. uden for skure eller metalbygninger om sommeren).**
- **Brænd ikke batteripakken, selv hvis den er svært beskadiget eller helt opslidt.** Batteripakken kan eksplodere i åben ild. Der dannes giftige dampe og stoffer ved forbrænding af lithium-ion-batteripakker.
- **Hvis batteriets indhold kommer i kontakt med huden, skal området omgående vaskes med mild sæbe og vand.** Hvis batterivæske kommer i øjnene, lad vand løbe over det åbne øje i 15 minutter, eller indtil irriterationen ophører. Hvis det er nødvendigt at søge lægehjælp, består batterielektrolytten af en blanding af flydende organiske karbonater og lithiumsalte.
- **Indholdet af åbnede battericeller kan forårsage luftvejsirritation.** Sørg for frisk luft. Søg lægehjælp, hvis symptomerne vedvarer.



**ADVARSEL:** Fare for forbrændinger. Batterivæske kan være brændbar, hvis den udsættes for gnister eller åben ild.



**ADVARSEL:** Forsøg aldrig at åbne batteripakken. Hvis batteripakken er revnet eller beskadiget, indsæt den ikke i opladeren. Undgå at mase, tabe eller beskadige batteripakken. Anvend ikke en batteripakke eller oplader, der har fået et hårdt slag, er blevet tabt, kørt over eller blevet beskadiget på anden vis (f.eks. stukket med en nål, slået med en hammer, trådt på). Det kan medføre elektriske chok eller livsfarlige elektriske stød. Beskadigede batteripakker skal returneres til forhandleren for genanvendelse.



**ADVARSEL: Brandfare. Opbevar eller bær aldrig batteripakker, så metalgenstande kan komme i kontakt med udsatte batteriklemmer.** Anbring for eksempel ikke batteripakker i forklæder, lommer, værktøjskasser, produktkasser, skuffer osv. med løse søm, skruer, nøgler osv.



**FORSIGTIG: Når det ikke er i brug, læg værktøjet på siden på en stabil overflade, hvor det ikke vil vælte eller falde ned.** Nogle værktøjer med store batteripakker vil stå lodret på batteripakken, men kan let væltes.

### Transport



**ADVARSEL: Brandfare.** Transport af batterier kan muligvis forårsage brand, hvis batteripolerne uforvarende kommer i kontakt med ledende materialer. Ved transport af batterier sørg for, at batteriets poler er beskyttet og godt isoleret fra materialer, der kan komme i kontakt med dem og forårsage en kortslutning.

DEWALT batterier opfylder alle gældende skibsfartsregler som foreskrevet af industrien og juridiske standarder, som omfatter FN's anbefalinger om transport af farligt gods, den internationale lufttransportforening (IATA), farligt gods

regulativer, de internationale maritime farligt gods (IMDG) regler og den europæiske konvention om international transport af farligt gods ad landevejen (ADR). Litium-ion-celler og batterier er blevet testet i henhold til afsnit 38,3 i FN's anbefalinger om tests og kriterier for transport af farligt gods.

I de fleste tilfælde vil afsendelsen af en DEWALT batteripakke være undtaget fra at blive klassificeret som et fuldt reguleret klasse 9 farligt materiale. Generelt vil det kun være forsendelser, der indeholder et litium-ion batteri med en energivurdering på over 100 watt timer (wt), der skal sendes som fuldt reguleret klasse 9. Alle litium-ion batterier har en watt time vurdering markeret på pakningen. Desuden på grund af regulativers kompleksiteter, anbefaler DEWALT, at man ikke sender litium-ion-batteripakker med luffragt uanset watt time vurdering. Forsendelser af værktøj med batterier (combo sæt) kan som eneste undtagelse sendes med luffragt, hvis batteripakkens watt time vurdering ikke er højere end 100 watt timer.

Uanset om en forsendelse anses for at være undtaget eller fuldt reguleret, er det speditørernes ansvar at rådføre sig med de seneste regler for emballerings-, mærknings- og dokumentationskrav.

Oplysningerne i dette afsnit i vejledningen er givet i god tro og menes at være korrekte på det tidspunkt, hvor dokumentet blev oprettet. Men der gives ingen garanti, udtrykt eller underforstået. Det er købers ansvar at sikre, at vedkommendes aktiviteter er i overensstemmelse med de gældende regulativer.

### Transport af FLEXVOLT™ batteri

DEWALT FLEXVOLT™ batteri har to funktioner: **Anvendelse og transport.**

**Anvendelsesfunktion:** Når FLEXVOLT™ batteriet står alene eller er i et DEWALT 18V produkt, vil den fungere som et 18V batteri. Når FLEXVOLT™ batteriet er i et 54V eller et 108V (to 54V batterier) produkt, vil det fungere som et 54V batteri.

**Transportfunktion:** Når dækslet er fastgjort til FLEXVOLT™ batteriet, er batteriet i transportfunktion. Behold dækslet til forsendelse.

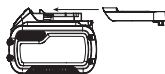

Under transportfunktionen er celledstrengene elektrisk afbrudt inde i pakken, og det resulterer i 3 batterier med en lavere watt time (Wh) ydelse i forhold til 1 batteri med en højere watt timeydelse. Denne øgede mængde på 3 batterier med den lavere watt timeydelse kan fritage pakken fra visse forsendelsesforordninger, der er batterier med højere watt timer.

Eksempelvis kan transport Wh ydelsen angive 3 x 36 Wh, hvilket betyder 3 batterier hver på 36 watt timer. Anvendelses Wh ydelsen kan angive 108 watt timer (forudsat 1 batteri).

Eksempel på mærkning af anvendelses- og transportlabel



### Anbefalet opbevaring

1. Det bedste opbevaringssted er køligt og tørt, hvor den ikke udsættes for direkte sollys og ekstrem varme eller kulde. For optimal batteriydelse og -liv skal du opbevare batteripakker ved stuetemperatur, når de ikke er i brug.

2. For langtids opbevaring anbefales det at opbevare en fuldt opladet batteripakke et køligt, tørt sted uden for opladeren for optimale resultater.

**BEMÆRK:** Batteripakker bør ikke opbevares helt tomme for opladning. Batteripakken skal genoplades før brug.

### Mærkater på oplader og batteripakke

Udover de piktogrammer, der anvendes i denne vejledning, kan mærkater på opladeren og batteripakken vise de følgende piktogrammer:



Læs brugsvejledningen før brug.



Se **Tekniske data** vedrørende opladningstid.



Berør aldrig kontaktflader med strømførende genstande.



Beskadigede batteripakker må ikke oplades.



Må ikke udsættes for vand.



Defekte ledninger skal udskiftes omgående.



Oplad kun mellem 4 °C og 40 °C.



Kun til indendørs brug.



Tag hensyn til miljøet ved bortskaffelse af batteripakken.



Oplad kun DEWALT batteripakker med de specielle DEWALT opladere. Opladning af andre typer batteripakker end de specielle DEWALT batterier med en DEWALT oplader, kan få dem til at sprænges eller føre til andre farlige situationer.



Destruér ikke batteripakken.



ANVENDELSE (uden transportdæksel). Eksempel: Wh ydelsen angiver 108 Wh (1 batteri med 108 watt timer).



TRANSPORT (med indbygget transportdæksel). Eksempel: Wh ydelsen angiver 3 x 36 Wh (3 batterier på 36 watt timer).

### Batteritype

DCG405 bruger et batteri på 18 Volt.

Disse batteripakker kan bruges: DCB181, DCB182, DCB183, DCB183B, DCB184, DCB184B, DCB185, DCB187, DCB546, DCB547. Se **Tekniske data** for flere informationer.

## Pakkens indhold

Pakken indeholder:

- 1 Vinkelsliber
- 1 Beskyttelseskærm
- 1 Sidehåndtag
- 1 Støtteflange
- 1 Låseflange
- 1 Sekskantnøgle
- 1 Li-ion batteripakke (C1, D1, L1, M1, P1, S1, T1, X1 modeller)
- 2 Li-ion batteripakker (C2, D2, L2, M2, P2, S2, T2, X2 modeller)
- 3 Li-ion batteripakker (C3, D3, L3, M3, P3, S3, T3, X3 modeller)
- 1 Brugsvejledning
- *Kontrollér for eventuelle skader på værktøjet, dele og tilbehør, der kan være opstået under transport.*
- *Tag dig tid til at læse denne vejledning grundigt og forstå den før betjening.*

## Mærkning på værktøjet

Følgende piktogrammer er vist på værktøjet:



Læs brugsvejledningen før brug.



Bær høreværn.



Brug øjeværn.

## Datokodeposition (Fig. E)

Datokoden **15**, der også inkluderer produktionsåret, er tryk på huset.

Eksempel:

2017 XX XX  
Produktionsår

## Beskrivelse (Fig. A)



**ADVARSEL:** Modificér aldrig elektrisk værktøj eller nogen dele deraf. Det kan medføre materiale- eller personskade.

- 1 Skydekontakt
- 2 Startspærregreb
- 3 Spindellåseknop
- 4 Spindel
- 5 Sidehåndtag
- 6 Støtteflange
- 7 Låseflange
- 8 Beskyttelseskærm
- 9 Beskyttelseskærmens udløsergreb
- 10 Batteripakke
- 11 Batteriets udløserknop

## Tilsigtet Brug

Din ledningsfri vinkelsliber er konstrueret til professionel skæring, slibning og opgaver med stålborste.

**ANVEND IKKE** andre slibehjul udover navforsænkede hjul og papirskiver.

**MÅ IKKE** anvendes under våde forhold eller i nærheden af brændbare væsker eller gasser.

Din ledningsfri vinkelsliber er et professionelt elværktøj.

**LAD IKKE** børn komme i kontakt med værktøjet. Overvågning er påkrævet, når uerfarne brugere anvender dette værktøj.

- Dette produkt er ikke beregnet til anvendelse af personer (inklusive børn) med nedsatte fysiske, sensoriske eller mentale handicaps; mangel på erfaringer, viden eller færdigheder, medmindre de er under overvågning af en person, der er ansvarlig for deres sikkerhed. Børn må aldrig efterlades alene med dette produkt.

## Funktioner

### Kickback Brake™

Når en blokering-, opstoppen- eller fastsættelseshændelse registreres, aktiveres den elektroniske bremse med maksimal kraft for hurtigt at stoppe hjulet, reducere vinkelsliberens bevægelse og slukke for vinkelsliberen. Kontakten skal slippes og derefter trykkes ind for at genstarte værktøjet.

### Power-OFF™ overbelastningsbeskyttelse

Motorens strømforsyning vil blive reduceret i tilfælde af overbelastning af motoren. Med fortsat overbelastning af motoren vil værktøjet slå fra. Kontakten skal slippes og derefter trykkes ind for at genstarte værktøjet. Værktøjet vil slå fra, hver gang den aktuelle belastning når den aktuelle overbelastningsværdi (motorens sammenbrændingspunkt). Hvis der fortsat er nedlukninger på grund af overbelastning, skal du anvende mindre kraft/vægt på værktøjet, indtil værktøjet virker uden aktivering af overbelastningen.

### Antivibrationssidehåndtag

Antivibrationshåndtaget yder komfort ved at absorbere de vibrationer, værktøjet forårsager.

### Blød startfunktion

Den bløde startfunktion giver mulighed for langsom hastighedsopbygning for at undgå ryk ved start. Denne funktion er særdeles nyttig, når der arbejdes i lukkede rum.

### Ingen-volt

Ingen-volt-funktionen stopper vinkelsliberens genstart, uden at der er tændt og slukket for kontakten, hvis der er en pause i strømforsyningen.

### Elektronisk kobling

Den elektroniske kobling til drejemomentbegrænsning reducerer maks. drejemomentudvirkning, som overføres til brugeren i tilfælde af, at en skive binder. Denne funktion forhindrer også standsning af transmissionen og elmotoren. Koblingen til drejemomentbegrænsning er indstillet fra fabrikken og kan ikke justeres.

## SAMLING OG JUSTERING



**ADVARSEL:** For at reducere risikoen for alvorlige kvæstelser, anbring forlæns-/baglænsknappen i startspærreposition eller slå værktøjet fra og

**frakobel batteripakken, før der foretages nogen justeringer, eller der af-/påmonteres tilbehør eller ekstraudstyr. Utilsigtet start kan medføre kvæstelser.**



**ADVARSEL:** Anvend kun DEWALT-batteripakker og -opladere.

## Indsættelse og fjernelse af batteripakken fra værktøjet (Fig. B)

**BEMÆRK:** For de bedste resultater kontrollér at batteripakken **10** er fuldt opladet.

### Sådan installeres batteripakken i værktøjets håndtag

1. Ret batteripakken **10** ind efter rillerne inde i håndtaget (Fig. B).
2. Skub den ind i håndtaget, indtil batteripakken sidder godt fast i værktøjet og kontrollér, at den ikke river sig løs.

### Sådan fjernes batteripakken fra værktøjet

1. Tryk på udløserknappen **11** og træk batteripakken ud fra værktøjets håndtag.
2. Isæt batteripakken i opladeren som beskrevet i opladerafsnittet i denne vejledning.

### Batteripakker til brændstofmåler (Fig. B)

Nogle DEWALT batteripakker indeholder en brændstofmåler, som består af tre grønne LED lys, som angiver niveauet for den resterende opladning i batteripakken.

Du aktiverer brændstofmåleren ved at trykke på og holde brændstofmålerknappen nede. En kombination af de tre grønne LED lys vil lyse og angive niveauet for den resterende opladning. Når niveauet for opladning i batteriet ligger under den brugbare grænse, lyser brændstofmåleren ikke, og batteriet skal genoplades.

**BEMÆRK:** Brændstofmåleren giver kun en indikation af den opladning, der resterer i batteripakken. Den angiver ikke værktøjets funktionalitet og er underlagt variation baseret på produktkomponenter, temperatur og slutbrugeranvendelse.

### Påsætning af sidehåndtag (Fig. C)



**ADVARSEL:** Før du anvender værktøjet, skal du sikre, at håndtaget sidder godt fast.

Skru sidehåndtaget **5** godt fast i et af hullerne på en af gearkassens sider. Sidehåndtaget skal altid bruges for hele tiden at have kontrol over værktøjet.

### Drejning af gearkassen (Fig. A)

Til forbedring af brugerkomforten vil gearkassen rotere 90° ved skæreepgaver.

1. Fjern de fire hjørneskruer, der fastgør gearkassen til motorhuset.
2. Drej uden at adskille gearkassen fra motorhuset gearkassenhovedet til den ønskede position.

**BEMÆRK:** Hvis gearkassen og motorhuset bliver adskilt med mere end 3,17 mm, skal værktøjet til service og genmonteres af et autoriseret DEWALT-servicecenter. Hvis værktøjet ikke bliver sendt til service, kan der opstå fejl i motor og leje.

3. Geninstaller skruerne til at fastgøre gearkassen til motorhuset. Spænd skruerne til 12,5 in.-lbs. drejemoment. Overspænding kan få skruerne til at skruer over gevind.

## Beskyttelsesskærme



**FORSIGTIG: Beskyttelsesskærme skal bruges sammen med alle slibehjul, skærehjul,**

**slibestøtteskiver, stålborster og stålhjul. Værktøjet må kun bruges uden beskyttelsesskærm til slibning med konventionelle slibeskiver. Nogle opgaver kan kræves indkøb af en korrekt beskyttelsesskærm fra din lokale forhandler eller autoriserede servicecenter.**

**BEMÆRK:** Kantslibning og -skæring kan udføres med type 27 hjul designet og specificeret til dette formål; 6,35 mm tykke hjul er konstrueret til overfladeslibning mens producentens label for tyndere type 27 hjul skal undersøges for at se, om de kan bruges til overfladeslibning eller kun til kantslibning/-skæring. A type 1 beskyttelsesskærm skal bruges til alle hjul, hvor overfladeslibning er forbudt. Skæring kan også udføres ved hjælp af et type 41 hjul og en type 1 beskyttelsesskærm.

**BEMÆRK:** Se *Tilbehørsskemaet* for at vælge den rigtige beskyttelsesskærms-/tilbehørskombination.

### Montering og justering af One-Touch™ beskyttelsesskærm (Fig. D)



**ADVARSEL: For at mindske risikoen for alvorlige personskader, skal du slukke for værktøjet og tage batteriet ud, før du foretager justeringer eller fjerner/installerer tilbehør. En utilsigtet start kan forårsage kvæstelser.**

#### Justering af beskyttelsesskærmen

For justering af beskyttelsesskærmen, aktiverer beskyttelsesskærmens udløsergreb **9** et af justeringshullerne **14** på beskyttelsesskærmens krave ved hjælp af en skraldefunktion.

Den aktiverede overflade hælder og vil fortsætte til det næste justeringshul, når beskyttelsesskærmen drejes i urets retning (spindel vender mod bruger), men låser selv i retning mod uret.

#### Montering af beskyttelsesskærm (Fig. D)

1. Tryk på beskyttelsesskærmens udløsergreb **9**.
2. Mens beskyttelsesskærmens udløsergreb holdes åben, rettes øsknerne **12** på beskyttelsesskærmen ind efter kærverne **13** på gearkassen.
3. Mens beskyttelsesskærmens udløsergreb holdes åben, skub beskyttelsesskærmen ned, indtil beskyttelsesskærmens øskner aktiveres og drej dem ind i rillen på gearkassenavet. Udløs beskyttelsesskærmens udløsergreb.
4. Drej mens spindlen vender mod operatøren beskyttelsesskærmen til den ønskede arbejdsposition. Tryk på og hold beskyttelsesskærmens udløsergreb **9** for at dreje beskyttelsesskærmen i retning mod uret.

**BEMÆRK:** Selve beskyttelsesskærmen skal anbringes mellem spindlen og brugeren for at yde maksimal beskyttelse til brugeren.

Beskyttelsesskærmens udløsergreb skal falde i hak i et af

justeringshullerne **14** på beskyttelsesskærmens krave. Dette sikrer, at beskyttelsesskærmen sidder fast.

- Du fjerner beskyttelsesskærmen ved at følge trinene 1–3 af disse instruktioner i omvendt rækkefølge.

## Flanger og hjul

### Montering af hjul uden nav (Fig. E)



**ADVARSEL:** Hvis flangerne og/eller hjulet ikke er placeret korrekt, kan det føre til alvorlig skade (eller beskadigelse af værktøjet eller hjulet).



**FORSIGTIG:** Inkluderede flanger skal anvendes med nedtrykket center type 27 og type 42 slibehjul og type 41 skærehjul. Se **Tilbehørsskemaet** for yderligere oplysninger.



**ADVARSEL:** En lukket beskyttelsesskærm ved tosidet skærehjul er påkrævet, når der anvendes skærehjul.



**ADVARSEL:** Anvendelse af en beskadiget flange eller beskyttelsesskærm eller undladelse af at bruge en korrekt flange og beskyttelsesskærm kan resultere i skader på grund af hjulbrud og hjulkontakt. Se **Tilbehørsskemaet** for yderligere oplysninger.

- Anbring værktøjet på et bord, beskyttelsesskærm op.
- Installer støtteflangen **6** på spindlen **4** med den forhøjede midte (pilot) vendende imod hjulet. Tryk støtteflangen på plads.
- Anbring hjulet **19** imod støtteflangen, idet du centrerer hjulet på støtteflangens forhøjede midte (pilot).
- Mens du trykker spindellåseknappen ned og med de sekskantede fordybninger vendende væk fra hjulet, trækkes låseflangen **7** på spindlen, så øsknerne går i indgreb i de to riller i spindlen.
- Mens du trykker spindellåseknappen ned, skal du stramme låseflangen **7** med hænderne eller ved hjælp af den medfølgende skruenøgle. (Anvend kun en låseflange, hvis den er i perfekt stand.) Se **Tilbehørsskemaet** for oplysninger om flangen.
- Du fjerner hjulet i omvendt rækkefølge.

### Montering af slibestøtteskiver (Fig. F)

**BEMÆRK:** Anvendelse af en beskyttelsesskærm med slibningskiver, der bruger støtteskiver, ofte kaldet fiberharpikskiver, er ikke nødvendig. Da en beskyttelsesskærm ikke er nødvendig til dette tilbehør, er det muligt, at en beskyttelsesskærm ikke passer korrekt, hvis den anvendes.



**ADVARSEL:** Undladelse af korrekt indsættelse af flange/klemmemøtrik/hjul kan medføre alvorlig personskade (eller skade på værktøjet eller hjul).



**ADVARSEL:** Den korrekte beskyttelsesskærm skal geninstalleres for slibehjul, skærehjul, slibestøtteskiver, stålborste eller stålhjulsopgaver, efter slibeopgaverne er afsluttede.

- Anbring eller skær et passende støtteskivegevind **16** på spindlen.
- Anbring slibeskiven **17** på støtteskiven **16**.

- Mens spindellåseknappen **3** trykkes ned, træk klemmemøtrik **18** på spindlen, og før det forhøjede nav på klemmemøtrikken ind i midten af slibeskiven og støtteskiven.
- Spænd manuelt klemmemøtrikken. Tryk derefter spindellåseknappen ned, mens slibeskiven drejes, indtil slibeskiven og klemmemøtrikken er tætsiddende.
- Du demonterer hjulet ved at tage fat i og dreje støtteskiven og slibeskiven, mens du trykker på spindellåseknappen.

### Montering og demontering af navhjul (Fig. A)

Navhjul installeres direkte på gevindskåret spindel. Tilbehørsgvindet skal matche spindelgevind.

- Fjern støtteflangen ved at trække den væk fra værktøjet.
- Træk manuelt hjulet på spindlen **4**.
- Tryk spindellåseknappen **3** ned og brug en skruenøgle til at spænde hjulnavet.
- Sørg for, at støtte- og låseflangen er monteret korrekt.

**BEMÆRK:** Hvis du undlader at sætte hjulet korrekt på før værktøjet drejes, kan værktøjet eller hjulet blive beskadiget.

### Montering af stålkopborster og stålhjul (Fig. A)



**ADVARSEL:** Undladelse af korrekt indsættelse af flange/klemmemøtrik/hjul kan medføre alvorlig personskade (eller skade på værktøjet eller hjul).



**FORSIGTIG:** Du nedsetter risikoen for personskade ved at bære arbejdshandsker, når du arbejder med stålborster og -hjul. De kan blive skarpe.



**FORSIGTIG:** For at nedsette risikoen for at beskadige værktøjet, må hjul eller børste ikke røre ved beskyttelsesskærmen, når den er monteret eller når den er i brug. Det kan forårsage skjult beskadigelse af udstyret og ledninger kan sprænges fra udstyrshjul eller kop.

Stålkopborster eller stålhjul installeres direkte på den gevindskårne spindel uden brug af flanger. Brug kun stålborster eller -hjul, der er forsynet med et gevindskåret nav. Dette udstyr kan købes hos din lokale forhandler eller hos et autoriseret servicecenter.

- Anbring værktøjet på et bord, beskyttelsesskærm op.
- Skær manuelt hjulgevindt på spindlen.
- Tryk spindellåseknappen **3** ned og brug en skruenøgle på stålhjulsnavet eller -børsten til at spænde hjulet.
- Du fjerner hjulet i omvendt rækkefølge.

**BEMÆRK:** Du nedsetter risikoen for beskadigelse af værktøjet ved at anbringe hjulnavet korrekt, før du tænder for værktøjet.

### Før brugen

- Montér beskyttelsesskærmen og den rette skive eller hjul. Brug ikke skiver eller hjul, der er meget slidte.
- Sørg for, at støtte- og låseflangen er monteret korrekt. Følg de instruktioner, der findes i **Tilbehørsskemaet**.

- Sørg for, at skiven eller hjulet drejer i retning af pilene på tilbehøret og værktøjet.
- Brug ikke et beskadiget tilbehør. Før brug af tilbehør undersøges f.eks. slibehjul for skår og revner, støttepuder for revner eller slid og stålborste for løse eller revnede tråde. Hvis elværktøjet eller tilbehøret tabes, bør det undersøges for skade, eller der bør monteres ubeskadiget tilbehør. Efter undersøgelse og montering af tilbehør placeres du og tilskuere væk fra tilbehørets rotationsplan, og elværktøjet køres ved maksimal tomgangshastighed i et minut. Beskadiget tilbehør vil normalt gå i stykker under denne testkørsel.

## BETJENING

### Brugsvejledning

**ADVARSEL:** Overhold altid sikkerhedsvejledningen og de gældende regler.

**ADVARSEL:** For at reducere risikoen for alvorlige kvæstelser, anbring forlæns-/baglænskappen i startspærreposition eller slå værktøjet fra og frakobel batteripakken, før der foretages nogen justeringer, eller der af-/påmonteres tilbehør eller ekstraudstyr. Utilslaget start kan medføre kvæstelser.

**ADVARSEL:**

- Sørg for, at alle materialer, der skal slibes eller skæres, sidder godt fast.
- Fastgør og understøt arbejdsemnet. Brug klemmer eller en skruestik til at holde og understøtte arbejdsemnet på et stabilt underlag. Det er vigtigt at klemme og understøtte arbejdsemnet godt for at forebygge, at arbejdsemnet bevæger sig, så du mister kontrollen over det. Det er vigtigt at klemme og understøtte arbejdsemnet godt for at forebygge, at arbejdsemnet bevæger sig, så du mister kontrollen over det.
- Bær altid almindelige arbejdshandsker, når du arbejder med dette værktøj.
- Gearet bliver meget varm under brug.
- Benyt kun et let tryk på værktøjet. Anvend ikke sidepres på skiven.
- Montér altid beskyttelsesskærmen og den rette skive eller hjul. Brug ikke skiver eller hjul, der er meget slidte.
- Undgå overstyring. Bliver værktøjet varmt, fortsæt med at køre det uden belastning i flere minutter for at køle tilbehøret ned. Rør ikke ved slibe- og skæreskiverne, før de er kølet ned. Skiverne kan blive meget varme under arbejdet.
- Arbejd aldrig med slibekoppen uden en passende beskyttelsesskærm.
- Brug ikke elværktøjet sammen med et udskæringsstativ.
- Brug aldrig blottere sammen med sammenhængende slibeprodukter.
- Vær opmærksom på, at hjulet fortsætter med at rotere, efter at der er slukket for værktøjet.

### Korrekt håndposition (Fig. G)

**ADVARSEL:** For at reducere risikoen for alvorlig personskade skal du **ALTID** anvende den rette håndposition som vist.

**ADVARSEL:** For at reducere risikoen for alvorlig personskade skal du **ALTID** holde godt fast i tilfælde af en pludselig reaktion.

Korrekt håndposition kræver én hånd på sidehåndtaget **5** og den anden hånd på værktøjets krop som vist på figur G.

### Skydekontakt (Fig. A)

**FORSIGTIG:** Hold godt fast på sidehåndtaget og værktøjets krop for at have kontrol over værktøjet ved opstart og under brug, indtil hjulet eller tilbehøret holder op med at dreje. Sørg for, at hjulet står helt stille, før du lægger værktøjet fra dig.

**BEMÆRK:** For at reducere uforventet værktøjsbevægelse bør du ikke tænde og slukke for værktøjet under belastningsforhold. Lad sliberen køre op til fuld hastighed, før den rører arbejdsoverfladen. Løft værktøjet fra overfladen, før du slukker for værktøjet. Lad værktøjet holde helt op med at dreje, før du lægger det fra dig.

**ADVARSEL:** Inden du indsætter batteripakken i værktøjet, skal du kontrollere, at skydekontakten er i off-position ved at trykke på den bagerste del af kontakten og slippe den. Sørg for, at skydekontakten er i off-position som beskrevet ovenfor efter enhver form for strømafbrydelse.

Du starter værktøjet ved at skubbe ON/OFF skydekontakten **1** imod forsiden på værktøjet. Du slukker for værktøjet ved at slippe ON/OFF skydekontakten.

For fortsat drift skub kontakten imod forsiden på værktøjet og tryk den forreste del af kontakten indad. Du stopper værktøjet, når du arbejder i forsat funktion ved at presse mod den bagerste del af skydekontakten og slippe den.

### Spindlens låseknap (Fig. A)

Spindlens låseknaeps funktion **3** er at forhindre spindlen i at dreje, når der monteres eller fjernes hjul. Betjen kun spindellåsen, når der er slukket for værktøjet, og stikket er taget ud af kontakten, og værktøjet står helt stille.

**BEMÆRK:** For at reducere risikoen for skade på værktøjet, bør du ikke aktivere spindellåsen, mens værktøjet kører. Det kan resultere i skade på værktøjet, og påsat tilbehør kan falde af og eventuelt forårsage personskade.

For at aktivere låsen skal du trykke på spindellåseknapen **3** og dreje spindelen, indtil du ikke kan dreje den længere.

### Overfladeslibning og stålborstning

**ADVARSEL:** **FORSIGTIG:** Brug altid den korrekte beskyttelsesskærm ifølge instruktionerne i denne vejledning.

Sådan udføres arbejde på et arbejdsemnes overflade:

1. Lad værktøjet nå fuld hastighed, for det rører arbejdsoverfladen.



2. Anvend minimum tryk på arbejdsoverfladen og lad værktøjet køre ved høj hastighed. Hastigheden ved fjernelse af maling er højest, når værktøjet kører med høj hastighed.

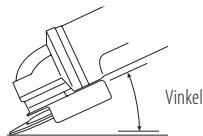

3. Oprethold en passende vinkel mellem værktøjet og arbejdsoverfladen. Se skemaet i henhold til speciel funktion.

Funktion	Vinkel
Slibning	20°-30°
Slibning med flapskive	5°-10°
Slibning med støtteskive	5°-15°
Stålbørstning	5°-10°

4. Oprethold kontakt mellem kanten på hjulet og arbejdsoverfladen.
- Hvis slibning med klapskiver eller stålbørstning bevæg værktøjet kontinuerligt i en fremadrettet og tilbagegående bevægelse for at undgå at skabe udhulninger i arbejdsoverfladen.
  - Hvis slibning med en støtteskive, flyt hele tiden værktøjet i en lige linje for at forhindre afbrænding og hvirvlen af arbejdsoverfladen.

**BEMÆRK:** Hvisdu lader værktøjet hvile på arbejdsoverfladen uden bevægelse, vil det beskadige arbejdsområdet.

5. Løft værktøjet fra arbejdsoverfladen, før du slukker for værktøjet. Lad værktøjet holde helt op med at dreje, før du lægger det fra dig.

**!** **FORSIGTIG:** Vær ekstra omhyggelig, når du arbejder over et hjørne, da du kan komme ud for en hurtig bevægelse fra slibemaskinen.

### Forholdsregler der skal tages under arbejde på et lakeret emne

1. Slibning eller stålbørstning af blybaseret maling ANBEFALES IKKE på grund af vanskeligheden ved at styre det forurenede støv. Børn og gravide kvinder er udsat for den største risiko for blyforgiftning.
2. Da det kan være vanskeligt at finde ud af, hvorvidt en maling indeholder bly uden en kemisk analyse, anbefaler vi de følgende forholdsregler ved slibning af alle malinger:

#### Personlig sikkerhed

1. Ingen børn eller gravide kvinder må opholde sig i arbejdsområdet, når der foretages slibning eller stålbørstning af maling, før al rengøring er afsluttet.
  2. Alle personer, som kommer ind i arbejdsområder, skal bære en støvmaske eller en respirator. Filteret skal udskiftes dagligt, eller når bæreren har svært ved at trække vejret.
- BEMÆRK:** Du bør udelukkende anvende støvmasker, der er beregnet til arbejde med blybaseret malingsstøv og dampe. Almindelige malingsmasker tilbyder ikke denne beskyttelse.

Find den korrekte N.I.O.S.H.-godkendt støvmaske hos din forhandler.

3. Der bør IKKE SPISES, DRIKKES eller RYGES i arbejdsområdet for at undgå at indtage forurenede malingspartikler. Arbejdere skal vaske sig og rydde op, FØR de spiser, drikker eller ryger. Der må ikke efterlades føde-, drikke- eller rygevarer i arbejdsområdet, hvor der kan falde støv på dem.

#### Miljømæssig sikkerhed

1. Maling skal fjernes på en sådan måde, at mængden af genereret støv minimeres.
2. Områder, hvor der foregår fjernelse af maling, skal forsegles med plastiktildækninger på 4 mils tykkelse.
3. Slibning skal foregå på en sådan måde, at sporing af malingsstøv uden for arbejdsområdet reduceres.

#### Rengøring og bortscaffelse

1. Alle overflader i arbejdsområdet skal støvsuges og rengøres grundigt hver dag, mens slibningen foregår. Støvsugerfilterposer skal hyppigt udskiftes.
2. Plastikklude skal samles sammen og bortscaffes sammen med alle støvskår eller andre bortscaffelsesrester. De skal anbringes i forseglede affaldsbeholdere og bortscaffes via regelmæssige affaldsbortscaffelsesprocedurer. Under rengøring skal børn og gravide kvinder holdes på afstand af arbejdsområdet.
3. Al legetøj, vaskbare møbler og redskaber, der bruges af børn, skal vaskes omhyggeligt, før de bruges igen.

#### Kantslibning og -skæring



**ADVARSEL:** Anvend ikke kantslibnings-/skæringshjul til overfladeslibningsopgaver, fordi disse hjul ikke er designet til de sidetryk, som opstår med overfladeslibning. Resultatet kan blive brud på hjulet og personskade.



**FORSIGTIG:** De hjul, der bruges til kantslibning og -skæring kan knække eller få tilbageslag, hvis de bøjes eller vrides, når værktøjet bruges. Ved alle kantslibnings-/skærearbejder skal den åbne side på beskyttelseskærmen være anbragt på afstand af brugeren.

**BEMÆRK:** Kantslibning-/skæring med en type 27 hjul skal begrænses til fladskæring og udskæring-mindre end 13 mm i dybden, når hjulet er nyt. Reducer dybden af skæringen/udskæringen i takt med nedslidningen af hjulets radius. Se **tilbehørsskemaet** or yderligere oplysninger. Kantslibning-/skæring med en type 41 hjul kræver brug af en type 1 beskyttelseskærm.

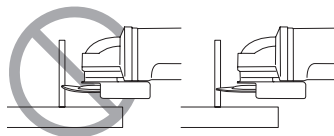

1. Lad værktøjet nå fuld hastighed, for det rører arbejdsoverfladen.
2. Anvend minimum tryk på arbejdsoverfladen og lad værktøjet køre ved høj hastighed. Slibe-/skærehastigheden er højest, når værktøjet kører med høj hastighed.

- Anbring dig, så den åbne underside på hjulet vender væk fra dig.
- Når du har startet på en skæring, og du har oprettet et indhak i arbejdsområdet, skal du ikke ændring vinklen på snittet. Ændring af vinklen vil få hjulet til at bøje og kan medføre et brud på hjulet. Kantslibehjul er ikke designet til at modstå de sidetryk, som bøjning kan frembringe.
- Løft værktøjet fra arbejdsoverfladen, før du slukker for værktøjet. Lad værktøjet holde helt op med at dreje, før du lægger det fra dig.

## Savning i metal

**For skæring med bundne slibemidler, brug altid beskyttelseskærm type 1.**

Ved skærearbejde arbejds med moderat hastighed tilpasset til det materiale, der skæres. Læg ikke tryk på skæreskiven eller vip eller drej maskinen.

Nedsæt ikke hastigheden på nedkørende skæreskiver ved at anvende sidelæns tryk.

Maskinen skal altid arbejde i en opadgående slibningsbevægelse. Ellers er der fare for, at den bliver skubbet ukontrolleret ud af snittet.

Ved skæring af profiler og firkantede barrer, er det bedst at starte på det mindste tværsnit.

## Grovslibning

**Brug aldrig en skæreskive til grovslibning.**

**Brug altid sikkerhedsskærmen type 27.**

De bedste grovslibningsresultater opnås, når maskinen indstilles til en vinkel på 30° til 40°. Flyt maskinen frem og tilbage med et moderat tryk. På denne måde bliver arbejdsområdet ikke for varmt, bliver ikke misfarvet, og der dannes ingen riller.

## Stenskæring

**Maskinen må kun benyttes til tørslibning.**

Ved skæring af sten er det bedst at bruge en diamant skæreskive. Betjen kun maskinen med ekstra støvbeskyttelsesmaske.

## Arbejdsråd

**Udvis forsigtighed, når der skæres huller i bærende vægge.**

Huller i strukturelle vægge er underlagt lovbestemte/landesspecifikke regulativer. Disse regulativer skal overholdes under alle omstændigheder. Før du starter på arbejdet, kan du kontakte den ansvarlige ingeniør, arkitekt eller bygningsinspektør.

## VEDLIGEHOLDELSE

Dit DEWALT-elværktøj er beregnet til langvarig brug med minimal vedligeholdelse. Værktøjets fortsatte tilfredsstillende drift afhænger af korrekt vedligeholdelse og rengøring af værktøjet.

**⚠ ADVARSEL: For at reducere risikoen for alvorlige kvæstelser, anbring forlæns-/baglænskappen i startspærreposition eller slå værktøjet fra og**

**frakobel batteripakken, før der foretages nogen justeringer, eller der af/påmonteres tilbehør eller ekstraudstyr. Utilsiget start kan medføre kvæstelser.**

Der kan ikke udføres service på opladeren eller batteripakken.



## Smøring

Dette elektriske værktøj skal ikke smøres yderligere.



## Rengøring



**ADVARSEL:** Blæs støv og snavs ud af hovedhuset med tør luft, lige så snart der samler sig snavs i og omkring luftaftrækket. Bær godkendte beskyttelsesbriller og godkendt støvmaske ved udførelse af denne procedure.



**ADVARSEL:** Brug aldrig opløsningsmidler eller andre kraftige kemikalier til at rengøre værktøjets ikke-metalliske dele. Disse kemikalier kan svække de materialer, der anvendes i disse dele. Brug en klud, der kun er fugtet med vand og mild sæbe. Lad aldrig væske trænge ind i værktøjet, og nedsænk aldrig nogen del af værktøjet i væske.

## Valgfrit tilbehør



**ADVARSEL:** Da andet tilbehør end det, som stilles til rådighed af DEWALT, ikke er afprøvet med dette produkt, kan det være farligt at bruge sådant tilbehør med dette værktøj. For at mindske risikoen for personskade, må dette produkt kun anvendes med tilbehør, som anbefales af DEWALT.

Kontakt forhandleren for yderligere oplysninger om korrekt tilbehør.

	Maks. [mm]		[mm]	Min. rotation [min. <sup>-1</sup> ]	Perifer hastighed [m/s]	Gevindskåret hullængde [mm]
	D	b				
	115	6	22,23	11 500	80	–
	125	6	22,23	11 500	80	–
	150	6	22,23	9 300	80	–
	115	–	–	11 500	80	–
	125	–	–	11 500	80	–
	75	30	M14	11 500	45	20,0

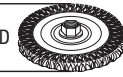
	Maks. [mm]			Min. rotation [min. <sup>-1</sup> ]	Perifer hastighed [m/s]	Gevindskåret hullængde [mm]
	D	b	d			
	115	12	M14	11 500	80	20,0
	125	12	M14	11 500	80	20,0

## Miljøbeskyttelse













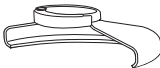

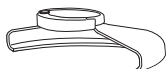

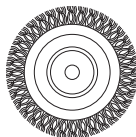

Separate Sammlung. Produkte und Batterien, die mit diesem Symbol gekennzeichnet sind, dürfen nicht im normalen Hausmüll entsorgt werden.

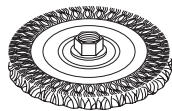
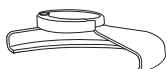

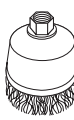
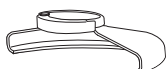

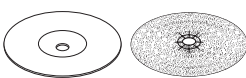
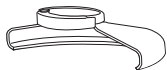

Produkte und Batterien enthalten Materialien, die zurückgewonnen oder recycelt werden können, um den Bedarf an Rohstoffen zu reduzieren. Bitte recyceln Sie elektrische Produkte und Batterien gemäß den lokalen Bestimmungen. Weitere Informationen erhalten Sie unter [www.2helpU.com](http://www.2helpU.com).

## Genopladelig batteripakke

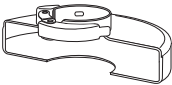
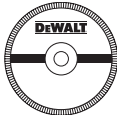
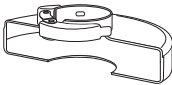
Dette langtidsholdbare batteri skal udskiftes, når det ikke giver tilstrækkelig strøm til de opgaver, som tidligere let blev udført. Ved afslutningen af batteriets rimelige levetid bortskaffes det på en miljøsikker måde:

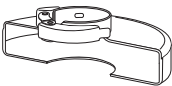
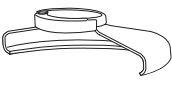
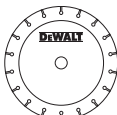
- Sørg for, at batteripakken er helt afladet og tag den derpå ud af værktøjet.
- Litium-ion-celler er genanvendelige. Tag dem med til din forhandler eller til den lokale genbrugsplads. De indsamlede batteripakker vil blive genanvendt eller korrekt bortskaffet.

Tilbehørsskemaet			
Beskyttelseskærmtypen	Tilbehør	Beskrivelse	Sådan monteres sliber
 Type 27 Beskyttelseskærm		Slibeskive med nedtrykket midte	 Type 27 beskyttelseskærm
		Bladskive	 Støtteflange  
		Stålhjul	Type 27 hjul med nedtrykket midte  Låseflange
		Stålhjul med gevindskåret møtrik	 Type 27 beskyttelseskærm  Stålhjul
		Stålkop med gevindskåret møtrik	 Type 27 beskyttelseskærm  Stålbørste
		Støttepude/slibeark	 Type 27 beskyttelseskærm  Gummistøttepude  Slibeskive  Fastgørelsesmøtrik

Tilbehørsskemaet			
Beskyttelseskærmtyp	Tilbehør	Beskrivelse	Sådan monteres sliber
 <p>Type 1 Beskyttelseskærm</p>		Skive til skæring i murværk, sammenhængende	 <p>Type 1 Beskyttelseskærm</p>
		Skæreskive til metal, sammenhængende	
 <p>Type 1 Beskyttelseskærm</p> <p>ELLER</p>  <p>Type 27 beskyttelseskærm</p>		Diamantskærehjul	 <p>Støtteflange</p>  <p>Skærehjul</p>  <p>Låseflange</p>

# KLEINER AKKU-WINKELSCHLEIFER

## DCG405

### Herzlichen Glückwunsch!

Sie haben sich für ein Gerät von DEWALT entschieden. Langjährige Erfahrung, sorgfältige Produktentwicklung und Innovation machen DEWALT zu einem zuverlässigen Partner für professionelle Anwender von Elektrowerkzeugen.

### Technische Daten

		DCG405
Spannung	$V_{GS}$	18
Typ		1
Akkutyp		Li-Ion
Abgabeleistung	W	800
Leerlauf-/Nennrehzahl	$\text{min}^{-1}$	9000
Scheibendurchmesser	mm	125
Scheibendicke (max.)	mm	6
Spindeldurchmesser		M14
Spindellänge	mm	21,5
Gewicht (ohne Akku)	kg	1,74

Lärmwerte und Vibrationswerte (Triax-Vektorsumme) gemäß EN60745-2-3.

$L_{PA}$ (Emissions-Schalldruckpegel)	dB(A)	85
$L_{WA}$ (Schallleistungspegel)	dB(A)	96
K (Unsicherheit für den angegebenen Schallpegel)	dB(A)	3

#### Oberflächenschleifen

Vibrationskennwert $a_{h,AG} =$	$\text{m/s}^2$	4,4
Unsicherheitswert $K =$	$\text{m/s}^2$	1,5

#### Sandschleifen mit

Vibrationskennwert $a_{h,DS} =$	$\text{m/s}^2$	<2,5
Unsicherheitswert $K =$	$\text{m/s}^2$	1,7

Der in diesem Informationsblatt angegebene Vibrationsemissionswert wurde gemäß einem standardisierten Test laut EN60745 gemessen und kann für einen Vergleich zwischen zwei Geräten verwendet werden. Er kann zu einer vorläufigen Einschätzung der Exposition verwendet werden.



**WARNUNG:** Der angegebene Vibrationsemissionswert bezieht sich auf die Hauptanwendung des Gerätes. Wenn das Gerät jedoch für andere Anwendungen, mit anderem Zubehör oder schlecht gewartet eingesetzt wird, kann die Vibrationsemission verschieden sein. Dies kann den Expositionsgrad über die Gesamtbetriebszeit erheblich erhöhen.

Eine Schätzung der Vibrationsstärke sollte auch berücksichtigen, wie oft das Gerät ausgeschaltet wird oder über welche Zeit es zwar läuft, aber nicht wirklich in Betrieb ist. Dies kann die Exposition über die Gesamtbetriebszeit erheblich mindern.

Es sind zusätzliche Sicherheitsmaßnahmen zum Schutze der Betriebsperson vor den Auswirkungen der Vibration in Betracht zu ziehen, z. B.: Wartung des Gerätes und des Zubehörs, Warmhalten der Hände, Organisation des Arbeitsablaufes.

### EG-Konformitätserklärung

#### Maschinenrichtlinie



#### Kleiner Akku-Winkelschleifer DCG405

DEWALT erklärt hiermit, dass diese unter **Technische Daten** beschriebenen Produkte die folgenden Vorschriften erfüllen: 2006/42/EG, EN60745-1:2009+A11:2010, EN60745-2-3:2011+A2:2013+A11:2014+A12:2014+A13:2015.

Diese Produkte erfüllen auch die Anforderungen von Richtlinie 2014/30/EU und 2011/65/EU. Für weitere Informationen wenden Sie sich bitte an DEWALT unter der folgenden Adresse oder schauen Sie auf der Rückseite dieser Betriebsanleitung nach.

Der Unterzeichnete ist verantwortlich für die Zusammenstellung des technischen Dossiers und gibt diese Erklärung im Namen von DEWALT ab.

Markus Rempel  
Technischer Direktor  
DEWALT, Richard-Klinger-Straße 11  
D-65510 Idstein, Deutschland  
08.05.2017



**WARNUNG:** Zur Reduzierung der Verletzungsgefahr bitte die Bedienungsanleitung lesen.

### Definitionen: Sicherheitsrichtlinien

Im Folgenden wird die Relevanz der einzelnen Warnhinweise erklärt. Bitte lesen Sie das Handbuch und achten Sie auf diese Symbole.



**GEFAHR:** Weist auf eine unmittelbar drohende gefährliche Situation hin, die, sofern nicht vermieden, zu tödlichen oder schweren Verletzungen führt.



**WARNUNG:** Weist auf eine möglicherweise gefährliche Situation hin, die, sofern nicht vermieden, zu tödlichen oder schweren Verletzungen führen kann.



**VORSICHT:** Weist auf eine möglicherweise gefährliche Situation hin, die, sofern nicht vermieden, u. U. zu leichten oder mittelschweren Verletzungen führen kann.

Akkus				Ladegeräte/Ladedauer (Minuten)					
Kat #	V <sub>GS</sub>	Ah	Gewicht (kg)	DCB107	DCB113	DCB115	DCB118	DCB132	DCB119
DCB546	18/54	6,0/2,0	1.05	270	140	90	60	90	X
DCB547	18/54	9,0/3,0	1.25	420	220	140	85	140	X
DCB181	18	1,5	0,35	70	35	22	22	22	45
DCB182	18	4,0	0,61	185	100	60	60	60	120
DCB183/B	18	2,0	0,40	90	50	30	30	30	60
DCB184/B	18	5,0	0,62	240	120	75	75	75	150
DCB185	18	1,3	0,35	60	30	22	22	22	X
DCB187	18	3,0	0,48	140	70	45	45	45	90

**HINWEIS:** Weist auf ein Verhalten hin, das **nichts mit Verletzungen zu tun hat**, aber, wenn es **nicht vermieden wird**, zu **Sachschäden führen kann**.



Weist auf ein Stromschlagrisiko hin.



Weist auf eine Brandgefahr hin.

## Allgemeine Sicherheitswarnhinweise für Elektrowerkzeuge



**WARNUNG:** Lesen Sie alle Sicherheitswarnhinweise und alle Anweisungen. Das Nichtbeachten von Warnhinweisen und Anweisungen kann zu elektrischem Schlag, Brand und/oder schweren Verletzungen führen.

## BEWAHREN SIE ALLE WARNHINWEISE UND ANWEISUNGEN ZUM SPÄTEREN NACHSCHLAGEN AUF

Der Begriff „Elektrowerkzeug“ in den Warnhinweisen bezieht sich auf Ihr netzbetriebenes Elektrowerkzeug (mit Kabel) oder auf Ihr akkubetriebenes (kabelloses) Elektrowerkzeug.

### 1) Sicherheit im Arbeitsbereich

- Halten Sie den Arbeitsbereich sauber und gut ausgeleuchtet.** Unaufgeräumte oder dunkle Bereiche begünstigen Unfälle.
- Betreiben Sie das Elektrowerkzeug nicht in explosionsgefährdeten Umgebungen, in denen sich z. B. brennbare Flüssigkeiten, Gase oder Staub befinden.** Elektrowerkzeuge erzeugen Funken, die den Staub oder die Dämpfe entzünden können.
- Halten Sie Kinder und Zuschauer fern, während Sie ein Elektrogerät betreiben.** Ablenkung kann dazu führen, dass Sie die Kontrolle über das Gerät verlieren.

### 2) Elektrische Sicherheit

- Der Stecker des Elektrogerätes muss in die Steckdose passen. Ändern Sie niemals den Stecker in irgendeiner Form. Verwenden Sie keinerlei Adapterstecker an geerdeten Elektrogeräten.** Unveränderte Stecker und passende Steckdosen mindern die Gefahr eines elektrischen Schlages.

- Vermeiden Sie Körperkontakt mit geerdeten Flächen, wie Rohre, Radiatoren, Herde und Kühlgeräte.** Es besteht eine erhöhte Gefahr für einen elektrischen Schlag, wenn Ihr Körper geerdet ist.
- Setzen Sie Elektrogeräte keinem Regen oder feuchter Umgebung aus.** Wenn Wasser in das Elektrogerät eindringt, erhöht sich die Gefahr eines elektrischen Schlages.
- Überlasten Sie das Kabel nicht. Verwenden Sie niemals das Kabel, um das Elektrogerät zu tragen oder durch Ziehen vom Netz zu trennen. Halten Sie das Kabel fern von Hitze, Öl, scharfen Kanten oder beweglichen Teilen.** Beschädigte oder verhedderte Kabel erhöhen die Gefahr eines elektrischen Schlages.
- Wenn Sie ein Elektrogerät im Freien betreiben, verwenden Sie ein für den Außeneinsatz geeignetes Verlängerungskabel.** Die Verwendung von für den Außeneinsatz geeigneten Kabeln mindert die Gefahr eines elektrischen Schlages.
- Wenn der Betrieb eines Elektrogerätes in feuchter Umgebung unumgänglich ist, verwenden Sie eine durch einen Fehlerstromschutzschalter (FI-Schalter oder Rcd) geschützte Stromversorgung.** Der Einsatz eines Fehlerstromschutzschalters mindert die Gefahr eines elektrischen Schlages.

### 3) Sicherheit von Personen

- Seien Sie aufmerksam, achten Sie darauf, was Sie tun, und gehen Sie mit Vernunft an die Arbeit mit einem Elektrowerkzeug. Benutzen Sie kein Elektrowerkzeug, wenn Sie müde sind oder unter dem Einfluss von Drogen, Alkohol oder Medikamenten stehen.** Ein Moment der Unachtsamkeit beim Betrieb eines Elektrogerätes kann zu schweren Verletzungen führen.
- Tragen Sie persönliche Schutzausrüstung und immer eine Schutzbrille.** Das Tragen persönlicher Schutzausrüstung, wie Staubmaske, rutschfeste Sicherheitsschuhe, Schutzhelm oder Gehörschutz, je nach Art und Einsatz des Elektrowerkzeuges, verringert das Risiko von Verletzungen.
- Vermeiden Sie unbeabsichtigtes Starten. Vergewissern Sie sich, dass der Schalter in der AUS-Position ist, bevor Sie das Gerät an die**

**Stromversorgung und/oder an den Akku anschließen oder wenn Sie das Gerät aufnehmen oder tragen.**

Wenn Sie beim Tragen des Elektrowerkzeuges den Finger am Schalter haben oder das Gerät eingeschaltet an die Stromversorgung anschließen, kann dies zu Unfällen führen.

- d) **Entfernen Sie alle Einstellschlüssel oder Werkzeuge, bevor Sie das Elektrogerät einschalten.** Werkzeuge oder Schlüssel, die an rotierenden Teilen des Elektrogerätes angebracht sind, können zu Verletzungen führen.
- e) **Vermeiden Sie eine abnormale Körperhaltung. Sorgen Sie für einen sicheren Stand und halten Sie jederzeit das Gleichgewicht.** Dadurch können Sie das Elektrowerkzeug in unerwarteten Situationen besser kontrollieren.
- f) **Tragen Sie geeignete Kleidung. Tragen Sie keine weite Kleidung und keinen Schmuck. Halten Sie Ihre Haare, Kleidung und Handschuhe von beweglichen Teilen fern.** Lose sitzende Kleidung, Schmuck oder lange Haare können sich in den beweglichen Teilen verfangen.
- g) **Wenn Geräte für den Anschluss an eine Staubabsaugung und Staubsammlung vorgesehen sind, vergewissern Sie sich, dass diese richtig angeschlossen sind und verwendet werden.** Der Einsatz von Staubsammlern kann staubbedingte Gefahren mindern.

#### 4) Verwendung und Pflege des Elektrogerätes

- a) **Überlasten Sie das Elektrogerät nicht. Verwenden Sie das für Ihre Arbeit passende Elektrogerät.** Das richtige Gerät wird die Aufgabe besser und sicherer erledigen, wenn es bestimmungsgemäß verwendet wird.
- b) **Benutzen Sie kein Elektrowerkzeug, dessen Schalter defekt ist.** Ein Elektrowerkzeug, das sich nicht mehr ein- oder ausschalten lässt, ist gefährlich und muss repariert werden.
- c) **Trennen Sie den Stecker vom Netz und/oder die Akkus vom Elektrogerät, bevor Sie Einstellungen am Gerät vornehmen, Zubehör wechseln oder es aufbewahren.** Diese Vorbeugemaßnahmen mindern die Gefahr, dass das Elektrogerät unbeabsichtigt startet.
- d) **Bewahren Sie nicht verwendete Elektrogeräte für Kinder unerschikbaar auf und lassen Sie nicht zu, dass Personen ohne Erfahrung mit dem Elektrogerät oder mit diesen Anweisungen das Elektrogerät bedienen.** Elektrogeräte sind in den Händen nicht geschulter Personen gefährlich.
- e) **Warten Sie die Elektrogeräte. Prüfen Sie, ob bewegliche Teile verzogen oder ausgeschlagen, ob Teile gebrochen oder in einem Zustand sind, der den Betrieb des Elektrogerätes beeinträchtigen kann. Bei Beschädigungen lassen Sie das Elektrogerät reparieren, bevor Sie es verwenden.** Viele Unfälle entstehen wegen mangelnder Wartung der Elektrogeräte.

- f) **Halten Sie Schneidwerkzeuge scharf und sauber.** Richtig gewartete Schneidwerkzeuge mit scharfen Klingen blockieren seltener und sind leichter unter Kontrolle zu halten.
- g) **Verwenden Sie Elektrogeräte, Zubehör und Einsätze (Bits) usw. gemäß diesen Anweisungen und unter Berücksichtigung der Arbeitsbedingungen und der Aufgabe.** Wenn Sie das Elektrogerät für Aufgaben verwenden, die nicht bestimmungsgemäß sind, kann dies zu gefährlichen Situationen führen.

#### 5) Verwendung und Pflege von Akkugeräten

- a) **Laden Sie die Akkus nur in Ladegeräten auf, die vom Hersteller empfohlen werden.** Ein Ladegerät, das für einen bestimmten Akkutyp geeignet ist, kann zu Brandgefahr führen, wenn es mit einem anderen Akku verwendet wird.
- b) **Verwenden Sie Elektrogeräte nur mit den speziell vorgesehenen Akkus.** Der Einsatz anderer Akkus kann zu Verletzungs- und Brandgefahr führen.
- c) **Wenn Akkus nicht verwendet werden, halten Sie sie von anderen Metallteilen, z. B. Büroklammern, Münzen, Schlüsseln, Nägeln, Schrauben oder anderen kleinen Metallteilen fern, die eine Verbindung zwischen den Polen verursachen können.** Wenn die Akkupole kurzgeschlossen werden, kann dies zu Verbrennungen oder einem Brand führen.
- d) **Bei falscher Anwendung kann Flüssigkeit aus dem Akku austreten. Vermeiden Sie den Kontakt damit. Bei zufälligem Kontakt mit Wasser abspülen. Wenn die Flüssigkeit in die Augen kommt, nehmen Sie zusätzlich ärztliche Hilfe in Anspruch.** Austretende Akkufflüssigkeit kann zu Hautreizungen oder Verbrennungen führen.

#### 6) Service

- a) **Lassen Sie Ihr Elektrowerkzeug nur von qualifiziertem Fachpersonal und nur mit Original-Ersatzteilen reparieren.** Damit wird sichergestellt, dass die Sicherheit des Gerätes erhalten bleibt.

### ZUSÄTZLICHE SPEZIFISCHE SICHERHEITSVORSCHRIFTEN

#### Sicherheitsvorschriften für alle Betriebsarten

- a) **Dieses Elektrowerkzeug ist zu verwenden als Schleifer, Sandpapierschleifer, Drahtbürste und Trennschleifmaschine. Beachten Sie alle Sicherheitshinweise, Anweisungen, Darstellungen und Daten, die Sie mit dem Gerät erhalten.** Wenn Sie die folgenden Anweisungen nicht beachten, kann es zu elektrischem Schlag, Feuer und/oder schweren Verletzungen kommen.
- b) **Dieses Elektrowerkzeug ist nicht geeignet zum Polieren.** Verwendungen, für die das Elektrowerkzeug



- nicht vorgesehen ist, können Gefährdungen und Verletzungen verursachen.
- c) **Verwenden Sie kein Zubehör, das vom Hersteller nicht speziell für dieses Elektrowerkzeug vorgesehen und empfohlen wurde.** Nur weil Sie das Zubehör an Ihrem Elektrowerkzeug befestigen können, garantiert das keine sichere Verwendung.
- d) **Die zulässige Drehzahl des Einsatzwerkzeugs muss mindestens so hoch sein wie die auf dem Elektrowerkzeug angegebene Höchstdrehzahl.** Zubehör, das sich schneller als zulässig dreht, kann zerbrechen und umherfliegen.
- e) **Außendurchmesser und Dicke des Einsatzwerkzeugs müssen den Maßangaben Ihres Elektrowerkzeugs entsprechen.** Falsch bemessene Einsatzwerkzeuge können nicht ausreichend abgeschirmt oder kontrolliert werden.
- f) **Zubehör mit Gewindemontage muss mit dem Gewinde der Schleifspindel übereinstimmen. Bei Zubehör mit Flanschbefestigung muss das Aufnahme Loch des Zubehörs mit dem Flanschdurchmesser übereinstimmen.** Zubehör, das nicht genau auf die Schleifspindel des Elektrowerkzeugs passt, dreht sich ungleichmäßig, vibriert sehr stark und kann zum Verlust der Kontrolle führen.
- g) **Verwenden Sie keine beschädigten Einsatzwerkzeuge. Kontrollieren Sie vor jeder Verwendung Einsatzwerkzeuge wie Schleifscheiben auf Absplitterungen und Risse, Schleifteller auf Risse, Verschleiß oder starke Abnutzung, Drahtbürsten auf lose oder gebrochene Drähte. Wenn das Elektrowerkzeug oder das Einsatzwerkzeug herunterfällt, überprüfen Sie, ob es beschädigt ist, oder verwenden Sie ein unbeschädigtes Einsatzwerkzeug. Wenn Sie das Einsatzwerkzeug kontrolliert und eingesetzt haben, halten Sie und in der Nähe befindliche Personen sich außerhalb der Ebene des rotierenden Einsatzwerkzeugs und lassen Sie das Gerät eine Minute lang mit Höchstdrehzahl laufen.** Beschädigte Einsatzwerkzeuge brechen meist in dieser Testzeit.
- h) **Tragen Sie persönliche Schutzausrüstung. Verwenden Sie je nach Anwendung Vollgesichtsschutz, Augenschutz oder Schutzbrille. Soweit angemessen, tragen Sie Staubmaske, Gehörschutz, Schutzhandschuhe oder Spezialschürze, die kleine Schleif- und Materialpartikel von Ihnen fernhält.** Die Augen sollen vor herumfliegenden Fremdkörpern geschützt werden, die bei verschiedenen Anwendungen entstehen. Staub- oder Atemschutzmaske müssen den bei der Anwendung entstehenden Staub filtern. Wenn Sie lange lautem Lärm ausgesetzt sind, können Sie einen Hörverlust erleiden.
- i) **Achten Sie bei anderen Personen auf sicheren Abstand zu Ihrem Arbeitsbereich. Jeder, der den Arbeitsbereich betritt, muss persönliche Schutzausrüstung tragen.** Bruchstücke des Werkstücks oder gebrochener Einsatzwerkzeuge können wegfliegen und Verletzungen auch außerhalb des direkten Arbeitsbereichs verursachen.
- j) **Halten Sie das Gerät ausschließlich an den isolierten Griffflächen, wenn die Gefahr besteht, dass das Sägeblatt ein verstecktes Kabel durchtrennt.** Der Kontakt des Schneidwerkzeugs mit einer spannungsführenden Leitung kann auch metallene Geräteteile unter Spannung setzen und zu einem elektrischen Schlag führen.
- k) **Legen Sie das Elektrowerkzeug niemals ab, bevor das Einsatzwerkzeug völlig zum Stillstand gekommen ist.** Das sich drehende Einsatzwerkzeug kann in Kontakt mit der Ablagefläche geraten, wodurch Sie die Kontrolle über das Elektrowerkzeug verlieren können.
- l) **Lassen Sie das Elektrowerkzeug nicht laufen, während Sie es tragen.** Ihre Kleidung kann durch zufälligen Kontakt mit dem sich drehenden Einsatzwerkzeug erfasst werden, und das Einsatzwerkzeug sich in Ihren Körper bohren.
- m) **Reinigen Sie regelmäßig die Lüftungsschlitze Ihres Elektrowerkzeugs.** Das Motorgebläse zieht Staub in das Gehäuse, und eine starke Ansammlung von Metallstaub kann elektrische Gefahren verursachen.
- n) **Verwenden Sie das Elektrowerkzeug nicht in der Nähe brennbarer Materialien.** Funken können diese Materialien entzünden.
- o) **Verwenden Sie keine Einsatzwerkzeuge, die flüssige Kühlmittel erfordern.** Die Verwendung von Wasser oder anderen flüssigen Kühlmitteln kann zu einem elektrischen Schlag führen.

## WEITERE SICHERHEITSVORSCHRIFTEN FÜR ALLE ANWENDUNGEN

### Ursachen und Vermeidung des Rückschlageffekts durch den Anwender

Rückschlag ist die plötzliche Reaktion infolge eines hakenden oder blockierten drehenden Einsatzwerkzeugs, wie Schleifscheibe, Schleifteller, Drahtbürste usw. Verhaken oder Blockieren führt zu einem abrupten Stopp des rotierenden Einsatzwerkzeugs. Dadurch wird ein unkontrolliertes Elektrowerkzeug gegen die Drehrichtung des Einsatzwerkzeugs an der Blockierstelle beschleunigt.

Wenn z. B. eine Schleifscheibe im Werkstück hakt oder blockiert, kann sich die Kante der Schleifscheibe, die in das Werkstück eintaucht, verfangen und dadurch die Schleifscheibe ausbrechen oder einen Rückschlag verursachen. Die Schleifscheibe bewegt sich dann auf die Bedienperson zu oder von ihr weg, je nach Drehrichtung der Scheibe an der Blockierstelle. Hierbei können Schleifscheiben auch brechen.

Ein Rückschlag ist die Folge eines falschen oder fehlerhaften Gebrauchs des Elektrowerkzeugs. Er kann durch geeignete Vorsichtsmaßnahmen, wie nachfolgend beschrieben, verhindert werden.

- a) **Halten Sie das Elektrowerkzeug gut fest und bringen Sie Ihren Körper und Ihre Arme in eine Position, in der Sie die Rückschlagkräfte abfangen können. Verwenden Sie immer den Zusatzgriff, falls vorhanden, um die größtmögliche Kontrolle über Rückschlagkräfte oder Reaktionsmomente beim Hochlauf zu haben.** Die Bedienperson kann durch geeignete Vorsichtsmaßnahmen die Rückschlag- und Reaktionskräfte beherrschen.
- b) **Bringen Sie Ihre Hand nie in die Nähe sich drehender Einsatzwerkzeuge.** Das Einsatzwerkzeug kann sich beim Rückschlag über Ihre Hand bewegen.
- c) **Meiden Sie mit Ihrem Körper den Bereich, in den das Elektrowerkzeug bei einem Rückschlag bewegt wird.** Der Rückschlag treibt das Elektrowerkzeug in die Richtung entgegengesetzt zur Bewegung der Schleifscheibe an der Blockierstelle.
- d) **Arbeiten Sie besonders vorsichtig im Bereich von Ecken, scharfen Kanten usw. Verhindern Sie, dass Einsatzwerkzeuge vom Werkstück zurückprallen und verkleben. Das rotierende Einsatzwerkzeug neigt bei Ecken, scharfen Kanten oder wenn es abprallt, dazu, sich zu verkleben.** Dies verursacht einen Kontrollverlust oder Rückschlag.
- e) **Verwenden Sie kein Ketten- oder gezähntes Sägeblatt.** Solche Einsatzwerkzeuge verursachen häufig einen Rückschlag oder den Verlust der Kontrolle über das Elektrowerkzeug

## Besondere Sicherheitshinweise zum Schleifen und Trennschleifen

- a) **Verwenden Sie ausschließlich die für Ihr Elektrowerkzeug zugelassenen Schleifkörper und die für diese Schleifkörper vorgesehene Schutzhaube.** Schleifkörper, die nicht für das Elektrowerkzeug vorgesehen sind, können nicht ausreichend abgeschirmt werden und sind unsicher.
- b) **Die Schleiffläche der mittleren heruntergedrückten Räder muss unter der Fläche der Schutzlippe montiert werden.** Ein falsch montiertes Rad, das durch die Fläche der Schutzlippe hervorsteht, wird nicht angemessen geschützt.
- c) **Die Schutzhaube muss sicher am Elektrowerkzeug angebracht und so eingestellt sein, dass ein Höchstmaß an Sicherheit erreicht wird, d. h. der kleinstmögliche Teil des Schleifkörpers zeigt offen zur Bedienperson.** Die Schutzhaube soll die Bedienperson vor Bruchstücken und zufälligem Kontakt mit dem Schleifkörper sowie vor Funken schützen, durch die die Kleidung entzündet werden könnte.
- d) **Schleifkörper dürfen nur für die empfohlenen Einsatzmöglichkeiten verwendet werden. Z. B.: Schleifen Sie nie mit der Seitenfläche einer Trennscheibe. Trennscheiben sind zum Materialabtrag mit der Kante der Scheibe bestimmt.**

Seitliche Kräfteinwirkung auf diese Schleifkörper kann sie zerbrechen.

- e) **Verwenden Sie immer unbeschädigte Spannflansche in der richtigen Größe und Form für die von Ihnen gewählte Schleifscheibe. Geeignete Flansche stützen die Schleifscheibe und verringern so die Gefahr eines Schleifscheibenbruchs.** Flansche für Trennscheiben können sich von den Flanschen für andere Schleifscheiben unterscheiden.
- f) **Verwenden Sie keine abgenutzten Schleifscheiben von größeren Elektrowerkzeugen.** Schleifscheiben für größere Elektrowerkzeuge sind nicht für die höheren Drehzahlen von kleineren Elektrowerkzeugen ausgelegt und können brechen.

## Zusätzliche Sicherheitswarnhinweise für Trennschleifarbeiten

- a) **Vermeiden Sie ein Blockieren der Trennscheibe oder zu hohen Anpressdruck. Führen Sie keine übermäßig tiefen Schnitte aus.** Eine Überlastung der Trennscheibe erhöht deren Beanspruchung und die Anfälligkeit zum Verkanten oder Blockieren und damit die Möglichkeit eines Rückschlags oder Schleifkörperbruchs.
- b) **Meiden Sie den Bereich vor und hinter der rotierenden Trennscheibe.** Wenn Sie die Trennscheibe im Werkstück von sich wegbewegen, kann im Falle eines Rückschlags das Elektrowerkzeug mit der sich drehenden Scheibe direkt auf Sie zugeschleudert werden.
- c) **Falls die Trennscheibe verklemt oder Sie die Arbeit unterbrechen, schalten Sie das Gerät aus und halten Sie es ruhig, bis die Scheibe zum Stillstand gekommen ist. Versuchen Sie nie, die noch laufende Trennscheibe aus dem Schnitt zu ziehen, sonst kann ein Rückschlag erfolgen.** Ermitteln und beheben Sie die Ursache für das Verkleben.
- d) **Schalten Sie das Elektrowerkzeug nicht wieder ein, solange es sich im Werkstück befindet. Lassen Sie die Trennscheibe erst ihre volle Drehzahl erreichen, bevor Sie den Schnitt vorsichtig fortsetzen.** Anderenfalls kann die Scheibe verhaken, aus dem Werkstück springen oder einen Rückschlag verursachen.
- e) **Stützen Sie Platten oder große Werkstücke ab, um das Risiko eines Rückschlags durch eine eingeklemmte Trennscheibe zu vermindern. Große Werkstücke können sich unter ihrem eigenen Gewicht durchbiegen.** Das Werkstück muss auf beiden Seiten der Scheibe abgestützt werden, und zwar sowohl in der Nähe des Trennschnitts als auch an der Kante.
- f) **Seien Sie besonders vorsichtig bei „Taschenschnitten“ in bestehende Wände oder andere nicht einsehbare Bereiche.** Die eintauchende Trennscheibe kann beim Schneiden in Gas- oder Wasserleitungen, elektrische Leitungen oder andere Objekte einen Rückschlag verursachen.

## Spezifische Sicherheitswarnhinweise zum Sandpapierschleifen

- a) **Verwenden Sie kein übermäßig großes Schleifscheibenpapier. Befolgen Sie bei der Auswahl des Schleifpapiers die Empfehlungen des Herstellers.** Schleifpapierblätter, die über den Schleifteller hinausragen, können Verletzungen verursachen sowie zum Blockieren, Zerreißen der Schleifscheibe oder zum Rückschlag führen.

## Spezifische Sicherheitswarnhinweise für Drahtbürstarbeiten

- a) **Beachten Sie, dass die Drahtbürste auch während des üblichen Gebrauchs Drahtstücke verliert. Überlasten Sie die Drähte nicht durch zu hohen Anpressdruck.** Wegfliegende Drahtstücke können sehr leicht durch dünne Kleidung und/oder die Haut dringen.
- b) **Wird eine Schutzhaube empfohlen, verhindern Sie, dass sich Schutzhaube und Drahtbürste berühren können.** Teller- und Topfbürsten können durch Anpressdruck und Zentrifugalkräfte ihren Durchmesser vergrößern.

## Zusätzliche Sicherheitshinweise für Schleifer

- a) **Benutzen Sie an diesem Werkzeug keine Scheiben vom Typ 11 (Bördelbecher).** Die Benutzung von ungeeignetem Zubehör kann zu Verletzungen führen.
- b) **Benutzen Sie immer den Zusatzhandgriff. Ziehen Sie den Griff richtig fest.** Der Zusatzhandgriff sollte immer benutzt werden, um das Werkzeug immer unter Kontrolle zu haben.

## Restrisiken

Trotz Beachtung der geltenden Sicherheitsvorschriften und des Einsatzes von Schutzvorrichtungen können bestimmte Risiken nicht vermieden werden. Diese sind:

- Beeinträchtigung des Gehörs.
- Verletzungsgefahr durch umherfliegende Teilchen.
- Verbrennungsgefahr durch während des Betriebes heiß werdende Zubehörteile.
- Verletzungsgefahr durch andauernden Gebrauch.
- Gefahr durch Staub von Gefahrstoffen.

## Elektrische Sicherheit

Der Elektromotor wurde für eine einzige Spannung konstruiert. Überprüfen Sie immer, ob die Spannung des Akkus der Spannung auf dem Typenschild entspricht. Stellen Sie auch sicher, dass die Spannung Ihres Ladegeräts der Netzspannung entspricht.



Ihr DEWALT Ladegerät ist gemäß EN60335 doppelt isoliert. Es muss deshalb nicht geerdet werden.

Wenn das Stromversorgungskabel beschädigt ist, muss es durch ein speziell ausgestattetes Kabel ersetzt werden, dass bei der DEWALT Kundendienstorganisation erhältlich ist.

**CH** Bei Ersatz des Netzkabels achten Sie auf Verwendung des Schweizer Netzsteckers.

Typ 11 für Klasse II (Doppelisolierung) – Geräte  
Typ 12 für Klasse I (Schutzleiter) – Geräte

**CH** Ortsveränderliche Geräte, die im Freien verwendet werden, müssen über einen Fehlerstromschutzschalter angeschlossen werden.

## Verwendung eines Verlängerungskabels

Ein Verlängerungskabel sollte nur verwendet werden, wenn es absolut notwendig ist. Verwenden Sie ein zugelassenes Verlängerungskabel, das für die Leistungsaufnahme Ihres Ladegeräts geeignet ist (siehe **Technische Daten**). Der Mindestquerschnitt der Leitungen beträgt 1 mm<sup>2</sup> und die Höchstlänge beträgt 30 m.

Wenn Sie eine Kabeltrommel verwenden, wickeln Sie das Kabel vollständig ab.

## BEWAHREN SIE DIESE ANWEISUNGEN AUF

### Ladegeräte

An DEWALT-Ladegeräten müssen keine Einstellungen vorgenommen werden, und sie wurden für eine möglichst einfache Bedienung konzipiert.

### Wichtige Sicherheitshinweise für alle Akku-Ladegeräte

**BEWAHREN SIE DIESE ANWEISUNGEN AUF:** Dieses Handbuch enthält wichtige Sicherheits- und Betriebsanweisungen für kompatible Ladegeräte (siehe **Technische Daten**).

- Lesen Sie vor der Verwendung des Ladegeräts alle Anweisungen und Warnhinweise auf dem Ladegerät und dem Akku.



**WARNUNG:** Stromschlaggefahr. Keine Flüssigkeiten in das Ladegerät gelangen lassen. Dies kann einen elektrischen Schlag zur Folge haben.



**WARNUNG:** Wir empfehlen die Verwendung einer Fehlerstromschutzeinrichtung mit einem Nennfehlerstrom von maximal 30mA.



**VORSICHT:** Verbrennungsgefahr. Zur Reduzierung der Verletzungsgefahr sollten nur Akkus von DEWALT verwendet werden. Andere Akkutypen können bersten und Verletzungen und Sachschäden verursachen.



**VORSICHT:** Lassen Sie nicht zu, dass Kinder mit dem Werkzeug spielen.

**HINWEIS:** Wenn das Ladegerät in die Steckdose gesteckt wird, können die Ladekontakte im Ladegerät unter bestimmten Bedingungen durch Fremdmaterial kurzgeschlossen werden. Leitfähige Fremdmaterialien, z.B. unter anderem Stahlwolle, Alufolie oder angesammelte Metallpartikel, sollten von Hohlräumen des Ladegeräts ferngehalten werden. Ziehen Sie den Netzstecker des Ladegerätes immer aus der Steckdose, wenn kein Akku in der Vertiefung steckt. Ziehen Sie den Netzstecker des Ladegerätes vor dem Reinigen aus der Steckdose.

- **Der Akku darf NIEMALS in einem anderen Ladegerät, außer dem in diesem Handbuch beschrieben,**

**aufgeladen werden.** Das Ladegerät und der Akku wurden speziell zur gemeinsamen Verwendung konzipiert.

- **Diese Ladegeräte sind ausschließlich für das Laden von DEWALT Akkus bestimmt.** Eine anderweitige Verwendung kann zu Brand führen oder gefährliche oder tödliche Verletzungen durch Elektroschock verursachen.
- **Setzen Sie das Ladegerät weder Regen noch Schnee aus.**
- **Ziehen Sie immer am Stecker und nicht am Kabel, um das Ladegerät von der Stromquelle zu trennen.** Dadurch wird das Risiko einer Beschädigung von Stecker und Kabel reduziert.
- **Verlegen Sie das Netzkabel so, dass niemand darauf treten oder darüber stolpern kann, und dass es keinen sonstigen schädlichen Einflüssen oder Belastungen ausgesetzt wird.**
- **Ein Verlängerungskabel sollte nur dann verwendet werden, wenn es absolut notwendig ist.** Ein ungeeignetes Verlängerungskabel kann zu Brand führen oder gefährliche oder tödliche Verletzungen durch Elektroschock verursachen.
- **Stellen Sie keine Gegenstände auf das Ladegerät bzw. stellen Sie das Ladegerät nicht auf eine weiche Oberfläche.** Dadurch könnten die Lüftungsschlitze blockiert und das Gerät überhitzt werden. Stellen Sie das Ladegerät von Hitzequellen entfernt auf. Das Ladegerät ist oben und unten am Gehäuse mit Lüftungsschlitzen versehen.
- **Betreiben Sie das Ladegerät nicht mit einem beschädigten Netzkabel oder Netzstecker—beschädigte Teile sind unverzüglich auszuwechseln.**
- **Benutzen Sie das Ladegerät nicht, wenn es einen harten Stoß erlitten hat, fallen gelassen oder anderweitig beschädigt wurde.** Bringen Sie es zu einer autorisierten Kundendienststelle.
- **Das Ladegerät darf nicht zerlegt werden. Bringen Sie es zu einer autorisierten Kundendienststelle, wenn es gewartet oder repariert werden muss.** Ein unsachgemäßer Zusammenbau kann gefährliche oder tödliche Verletzungen durch Elektroschock verursachen oder zu Brand führen.
- Zur Vermeidung von Gefahren muss ein beschädigtes Netzkabel unverzüglich vom Hersteller, einer Kundendienststelle oder einer anderen qualifizierten Person ausgetauscht werden.
- **Ziehen Sie den Netzstecker des Ladegerätes vor dem Reinigen aus der Steckdose. Dadurch wird das Risiko eines Stromschlags reduziert.** Durch alleiniges Herausnehmen des Akkus wird dieses Risiko nicht reduziert.
- Versuchen Sie **NIEMALS** 2 Ladegeräte miteinander zu verbinden.
- **Das Ladegerät wurde für den Betrieb mit standardmäßigem 230V Netzstrom konzipiert. Es darf mit keiner anderen Spannung verwendet werden.** Dies gilt nicht für das Fahrzeugladegerät.

## Laden des Akkus (Abb. [Fig.] B)

1. Stecken Sie das Ladegerät in eine geeignete Steckdose, bevor Sie das Akkupack einsetzen.

2. Legen Sie das Akkupack **10** in das Ladegerät ein und vergewissern Sie sich, dass es vollständig eingerastet ist. Die rote Leuchte (Aufladen) blinkt wiederholt und zeigt dadurch an, dass der Ladevorgang begonnen wurde.
3. Der Abschluss des Ladevorgangs wird dadurch angezeigt, dass das rote Licht dauerhaft leuchtet. Der Akku ist vollständig aufgeladen und kann jetzt verwendet oder in der Ladestation gelassen werden. Um das Akkupack aus dem Ladegerät zu entnehmen, drücken Sie den Akku-Löseknopf **11** am Akkupack.

**HINWEIS:** Um die maximale Leistung und Lebensdauer der Li-Ionen-Akkus zu gewährleisten, laden Sie das Akkupack vor der ersten Verwendung vollständig auf.

## Bedienung des Ladegeräts

Siehe Anzeigen unten zum Ladezustand der Akkus.

Anzeigen am Ladegerät		
	Wird geladen	
	Vollständig aufgeladen	
	Verzögerung heißer/kalter Akku*	

\*Die rote Leuchte blinkt in der Zeit weiter, aber eine gelbe Anzeige leuchtet bei diesem Vorgang dauerhaft. Sobald der Akku eine angemessene Temperatur erreicht hat, geht die gelbe Leuchte aus und das Ladegerät nimmt den Ladevorgang wieder auf.

Diese/s kompatible/n Ladegerät/e lädt keine defekten Akkus auf. Das Ladegerät zeigt einen defekten Akku an, indem es nicht leuchtet oder indem das Blinkmuster für Probleme mit dem Akku oder dem Ladegerät angezeigt werden.

**HINWEIS:** Dies kann auch auf ein Problem mit dem Ladegerät hinweisen.

Wenn das Ladegerät auf ein Problem hinweist, bringen Sie es zusammen mit dem Akku zur Überprüfung zu einer autorisierten Servicestelle.

## Verzögerung heißer/kalter Akku

Wenn das Ladegerät erkennt, dass ein Akku zu heiß oder zu kalt ist, startet es automatisch eine „Verzögerung heißer/kalter Akku“, bis der Akku eine angemessene Temperatur erreicht hat. Das Ladegerät schaltet dann automatisch in den Lademodus. Diese Funktion gewährleistet eine maximale Lebensdauer des Akkus.

Ein kalter Akku wird mit einer geringeren Geschwindigkeit als ein warmer Akku geladen. Der Akku wird während des gesamten Ladevorgangs mit der geringeren Geschwindigkeit geladen, die sich auch nicht erhöht, wenn der Akku wärmer wird.

Das Ladegerät DCB118 ist mit einem internen Gebläse ausgestattet, um das Akkupack zu kühlen. Das Gebläse wird automatisch eingeschaltet, wenn das Akkupack gekühlt werden muss. Benutzen Sie das Ladegerät nicht, wenn das Gebläse nicht ordnungsgemäß funktioniert oder die Lüftungsschlitze blockiert sind. Verhindern Sie, dass Fremdkörper in das Ladegerät eintreten können.

## Elektronischen Schutzsystem

XR Li-Ionen-Werkzeuge sind mit einem elektronischen Schutzsystem ausgestattet, das den Akku vor Überladung, Überhitzung und vollständiger Entladung schützt.

Das Werkzeug wird automatisch ausgeschaltet, sobald sich das elektronische Schutzsystem einschaltet. Wenn dies geschieht, setzen Sie das Lithium-Ionen-Akku in das Ladegerät, bis es vollständig aufgeladen ist.

## Wandmontage

Diese Ladegeräte sind so konzipiert, dass sie an der Wand oder aufrecht auf einem Tisch oder einer Arbeitsoberfläche montiert werden. Positionieren Sie das Ladegerät bei Wandmontage in Reichweite einer Steckdose und abseits von Kanten oder anderen Hindernissen, die den Luftstrom beeinträchtigen könnten. Nutzen Sie die Rückseite des Ladegeräts als Schablone für die Position der Montageschrauben an der Wand. Montieren Sie das Ladegerät mit Schnellbauschrauben (separat erhältlich), die mindestens 25,4 mm lang sind und einen Schraubenkopfdurchmesser von 7-9 mm haben. Diese müssen in optimaler Tiefe in das Holz geschraubt werden, sodass ca. 5,5 mm der Schraube frei liegen. Richten Sie die Schlitz auf der Rückseite des Ladegeräts mit den frei liegenden Schrauben aus, und führen Sie diese vollständig in die Schlitz ein.

## Anweisungen zur Reinigung des Ladegeräts



**WARNUNG: Stromschlaggefahr. Trennen Sie das Gerät vor der Reinigung von der Steckdose.** Schmutz und Fett können mit einem Tuch oder einer weichen, nicht-metallischen Bürste vom Äußeren des Ladegeräts entfernt werden. Keinesfalls Wasser oder irgendwelche Reinigungs-lösungen verwenden. Achten Sie darauf, dass niemals Flüssigkeiten in das Gerät eindringen. Tauchen Sie niemals irgendein Teil des Gerätes in eine Flüssigkeit.

## Akkus

### Wichtige Sicherheitsanweisungen für alle Akkus

Achten Sie beim Bestellen von Ersatzakkus darauf, dass Sie die Katalognummer und die Spannung angeben.

Wenn Sie den Akku aus dem Karton auspacken, ist er nicht vollständig geladen. Lesen Sie die unten aufgeführten Sicherheitsanweisungen, bevor Sie den Akku und das Ladegerät verwenden. Befolgen Sie anschließend den beschriebenen Ladevorgang.

### LESEN SIE SÄMTLICHE ANWEISUNGEN

- **Betreiben Sie das Elektrowerkzeug nicht in explosionsgefährdeten Umgebungen, in denen sich z. B. brennbare Flüssigkeiten, Gase oder Staub befinden.** Beim Einsetzen und Herausnehmen des Akkus aus dem Ladegerät können sich Staub oder Dämpfe entzünden.
- **Setzen Sie das Akku niemals mit Gewalt in das Ladegerät ein. Führen Sie niemals Änderungen am Akku durch, damit es in ein anderes Ladegerät passt, da**

**das Akku reißen kann, was zu schweren Verletzungen führen kann.**

- *Laden Sie die Akkus nur in Ladegeräten von DEWALT auf.*
- **Das Ladegerät KEINEN** Spritzern aussetzen und **NICHT** in Wasser oder andere Flüssigkeiten eintauchen.
- **Das Werkzeug und den Akku niemals in Bereichen lagern oder verwenden, in denen die Temperatur 40 °C überschreiten könnte (z. B. Scheunen oder Metallgebäude im Sommer).**
- **Den Akku nicht verbrennen, auch wenn er stark beschädigt oder vollkommen verschlissen ist.** Der Akku kann im Feuer explodieren. Beim Verbrennen eines Lithiumionen-Akkus entstehen giftige Dämpfe und Stoffe.
- **Wenn der Akkuinhalt mit der Haut in Kontakt kommt, waschen Sie die Stelle sofort mit einer milden Seife und Wasser.** Wenn Akkuflüssigkeit in die Augen gelangt, spülen Sie das offene Auge für 15 Minuten, oder bis die Reizung nachlässt, mit Wasser. Falls Sie sich in ärztliche Behandlung begeben müssen: Das Akkuelektrolyt besteht aus einer Mischung von organischen Karbonaten und Lithiumsalzen.
- **Der Inhalt einer geöffneten Akkuzelle kann Atemwegsreizungen verursachen.** Sorgen Sie für Frischluft. Wenn die Symptome anhalten, begeben Sie sich in ärztliche Behandlung.



**WARNUNG: Verbrennungsgefahr.** Die Akkuflüssigkeit kann brennbar sein, wenn sie Funken oder einer Flamme ausgesetzt ist.



**WARNUNG: Versuchen Sie niemals und unter keinen Umständen, den Akku zu öffnen.** Wenn das Akkugehäuse Risse oder Beschädigungen aufweist, darf es nicht in das Ladegerät gelegt werden. Den Akku nicht quetschen, fallen lassen oder beschädigen. Verwenden Sie niemals einen Akku oder ein Ladegerät, wenn sie einen harten Schlag erlitten haben, fallen gelassen, überfahren oder sonst wie beschädigt wurden (z. B. wenn sie mit einem Nagel durchlöchert wurden, mit einem Hammer darauf geschlagen oder getreten wurde). Ein Stromunfall oder ein tödlicher Stromschlag könnte entstehen. Beschädigte Akkus sollten zum Recycling zur Kundendienststelle zurückgebracht werden.



**WARNUNG: Feuergefahr. Akku nicht so aufbewahren oder transportieren, dass metallische Gegenstände die offenen Pole berühren können.** Platzieren Sie das Akkupack beispielsweise nicht in Schürzen, Taschen, Werkzeugkästen, Produktverpackungen, Schubladen, usw. mit losen Nägeln, Schrauben, Schlüsseln, usw.



**VORSICHT: Wenn das Werkzeug nicht in Gebrauch ist, muss es seitlich auf eine stabile Fläche gelegt werden, wo es kein Stolperisiko darstellt und es nicht herunterfallen kann.** Bestimmte Werkzeuge mit großen Akkus stehen aufrecht auf dem Akku und können leicht umgeworfen werden.

## Transport



**WARNUNG: Feuergefahr.** Beim Transport von Akkus können Brände entstehen, wenn die Batterieanschlüsse

*unbeabsichtigt Kontakt mit leitfähigen Materialien bekommen. Stellen Sie beim Transportieren von Akkus sicher, dass die Batterieanschlüsse geschützt und gut isoliert sind, damit sie nicht in Kontakt mit Materialien kommen können, durch die ein Kurzschluss entstehen kann.*

DeWALT Akkus erfüllen alle geltenden Transportvorschriften, so wie sie von den Industrie- und Rechtsnormen vorgeschrieben werden, einschließlich der UN-Empfehlungen für die Beförderung gefährlicher Güter; der Vorschriften über die Beförderung gefährlicher Güter der International Air Transport Association (IATA), der International Maritime Dangerous Goods (IMDG) Regulations und der Regelungen des europäischen Übereinkommens über die internationale Beförderung gefährlicher Güter auf der Straße (ADR). Lithium-Ionen-Zellen und -Akkus wurden gemäß Abschnitt 38,3 der „Empfehlungen der Vereinten Nationen zur Beförderung gefährlicher Stoffe, Testhandbuch und Kriterien“ getestet.

In den meisten Fällen ist zu erwarten, dass der Versand eines DeWALT-Akkus von der Klassifizierung als Gefahrstoff der voll regulierten Klasse 9 ausgenommen wird. In der Regel müssen nur Sendungen, die einen Lithium-Ionen-Akku mit einer Energiekennzahl von mehr als 100 Wattstunden (Wh) enthalten, als voll regulierte Klasse 9 verschickt werden. Bei allen Lithium-Ionen-Akkus ist die Wattstunden-Bewertung auf der Packung angegeben. Außerdem empfiehlt DeWALT den alleinigen Luftversand von Lithium-Ionen-Akkus aufgrund der komplexen Regulierungen generell nicht, und zwar unabhängig von der Wattstunden-Bewertung. Lieferungen von Werkzeugen mit Batterien (Combo-Kits) können als Ausnahme per Luftfracht versandt werden, wenn die Wattstunden-Bewertung des Akkus nicht mehr als 100 Wh beträgt.

Unabhängig davon, ob ein Transport als ausgenommen oder vollständig reguliert gilt, liegt es in der Verantwortung des Versenders, sich über die aktuellen Vorschriften in Bezug auf die Anforderungen für Verpackung, Etikettierung/Kennzeichnung und Dokumentation zu informieren.

Die Informationen in diesem Abschnitt des Handbuchs werden in gutem Glauben zur Verfügung gestellt und es wird davon ausgegangen, dass sie zum Zeitpunkt der Erstellung des Dokuments genau sind. Jedoch wird keine Garantie, weder ausdrücklich noch implizit, gegeben. Es liegt in der Verantwortung des Kunden sicherzustellen, dass seine Tätigkeiten den geltenden Vorschriften entsprechen.

### Transport des FLEXVOLT™-Akkus

Der DeWALT FLEXVOLT™-Akku hat zwei Betriebsarten:

#### Anwendung und Transport.

**Anwendungsmodus:** Wenn der FLEXVOLT™-Akku unabhängig steht oder sich in einem DeWALT 18 V-Produkt befindet, funktioniert er als 18 V-Akku. Wenn sich der FLEXVOLT™-Akku in einem 54 V oder 108 V-Produkt (zwei 54 V-Akkus) befindet, funktioniert er als 54 V-Akku.

**Transportmodus:** Wenn die Abdeckkappe am FLEXVOLT™-Akku angebracht ist, befindet sich der Akku im Transportmodus. Bewahren Sie die Kappe für den Versand auf.

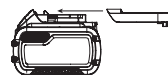

Im Transportmodus werden Zellensegmente im Akkupack elektrisch voneinander getrennt, sodass 3 Akkus mit einer geringeren Wattstundenzahl (Wh) entstehen, statt 1 Akku mit einer größeren Wattstundenzahl. Diese höhere Anzahl von 3 Akkus mit einer niedrigeren Wattstundenzahl kann das Akkupack bei bestimmten Transportvorschriften außen vor lassen, die bei anderen Akkus mit höherer Wattstundenzahl gelten können.

Zum Beispiel kann für den Transport Wh-Wert 3 x 36 Wh angegeben sein, das bedeutet 3 Akkus mit je 36 Wh. Der Verwendung Wh-Wert kann 108 Wh sein (d.h. 1 Akku).

Anwendungsbeispiele für use- und transport-kennzeichnungen



### Empfehlungen für die Lagerung

1. Ein idealer Lagerplatz ist kühl und trocken und nicht direktem Sonnenlicht sowie übermäßiger Hitze oder Kälte ausgesetzt. Für eine optimale Akkuleistung und Lebensdauer lagern Sie die Akkus bei Raumtemperatur, wenn sie nicht verwendet werden.
2. Bei längerer Aufbewahrung sollte ein vollständig aufgeladener Akku an einem kühlen, trockenen Ort und außerhalb des Ladegeräts aufbewahrt werden, um optimale Ergebnisse zu erhalten.

**HINWEIS:** Akkus sollten nicht vollständig entladen aufbewahrt werden. Der Akku muss vor der Verwendung aufgeladen werden.

### Schilder am Ladegerät und Akku

Neben den Piktogrammen in dieser Anleitung können sich auf dem Ladegerät und dem Akku folgende Piktogramme befinden:



Vor der Verwendung die Betriebsanleitung lesen.



Die Ladezeit ist den **Technischen Daten** zu entnehmen.



Nicht mit elektrisch leitenden Gegenständen berühren.



Beschädigte Akkus nicht aufladen.



Das Gerät keiner Nässe aussetzen.



Beschädigte Kabel sofort austauschen.



Nur zwischen 4 °C und 40 °C aufladen.



Nur in Innenräumen verwenden.



Akku umweltgerecht entsorgen.



Laden Sie DEWALT-Akkus nur mit den dazu bestimmten DEWALT-Ladegeräten auf. Werden andere Akkus als die dazu bestimmten DEWALT-Akkus mit einem DEWALT-Ladegerät aufgeladen, können diese platzen oder andere gefährliche Situationen verursachen.



Den Akku nicht verbrennen.



VERWENDUNG (ohne Transportkappe). Beispiel: Der Wh-Wert lautet 108 Wh (1 Akku mit 108 Wh).



TRANSPORT (mit angebrachter Transportkappe). Beispiel: Der Wh-Wert lautet 3 x 36 Wh (3 Akkus mit 36 Wh).

## Akkutyp

Das Modell DCG405 wird mit einem 18 Volt-Akku betrieben. Diese Akkus können verwendet werden: DCB181, DCB182, DCB183, DCB183B, DCB184, DCB184B, DCB185, DCB187, DCB546, DCB547. Weitere Angaben sind den Technischen Daten zu entnehmen.

## Packungsinhalt

Die Packung enthält:

- 1 Winkelschleifer
- 1 Schutzabdeckung
- 1 Zusatzhandgriff
- 1 Aufnahmeflansch
- 1 Arretierungsflansch
- 1 Innensechskantschlüssel
- 1 Li-Ion-Akku (C1, D1, L1, M1, P1, S1, T1, X1 Modelle)
- 2 Li-Ion-Akkus (C2, D2, L2, M2, P2, S2, T2, X2 Modelle)
- 3 Li-Ion-Akkus (C3, D3, L3, M3, P3, S3, T3, X3 Modelle)
- 1 Betriebsanleitung
- Prüfen Sie das Gerät, die Teile oder Zubehörteile auf Beschädigungen, die beim Transport entstanden sein könnten.
- Nehmen Sie sich Zeit, die Betriebsanleitung vor Inbetriebnahme sorgfältig zu lesen.

## Bildzeichen am Werkzeug

Die folgenden Bildzeichen sind am Gerät sichtbar angebracht:



Vor der Verwendung die Betriebsanleitung lesen.



Tragen Sie Gehörschutz.



Tragen Sie Augenschutz.

## Lage des Datumscodes (Abb. E)

Der Datumscodes **15**, der auch das Herstelljahr enthält, ist in das Gehäuse geprägt.

Beispiel:

2017 XX XX

Herstelljahr

## Beschreibung (Abb. A)



**WARNUNG:** Nehmen Sie niemals Änderungen am Elektrowerkzeug oder seinen Teilen vor. Dies könnte zu Schäden oder Verletzungen führen.

- 1 Schiebeschalter
- 2 Sicherungshebel
- 3 Spindelarretierung
- 4 Spindel
- 5 Zusatzhandgriff
- 6 Aufnahmeflansch
- 7 Arretierungsflansch
- 8 Schutzhaube
- 9 Lösehebel Schutzvorrichtung
- 10 Akku
- 11 Akku-Löseknöpfe

## Bestimmungsgemäße Verwendung

Ihr Akku-Winkelschleifer wurde für professionelles Schneiden, Schleifen, Sandpapierschleifen und Drahtbürstenanwendungen konzipiert.

Verwenden Sie **AUSSCHLIESSLICH** Schleifscheiben und Polierteller mit vertiefter Mitte.

**NICHT VERWENDEN** in nasser Umgebung oder in der Nähe von entflammaren Flüssigkeiten oder Gasen.

Ihr Akku-Winkelschleifer ist ein Elektrowerkzeug für den professionellen Gebrauch.

**LASSEN SIE NICHT ZU**, dass Kinder in Kontakt mit dem Gerät kommen. Wenn unerfahrene Personen dieses Gerät verwenden, sind diese zu beaufsichtigen.

- Dieses Gerät darf nicht von Personen (einschließlich Kindern) mit eingeschränkten physischen, sensorischen oder mentalen Fähigkeiten oder ohne ausreichende Erfahrung oder Kenntnisse verwendet werden, außer wenn diese Personen von einer Person, die für ihre Sicherheit verantwortlich ist, bei der Verwendung des Geräts beaufsichtigt werden. Lassen Sie nicht zu, dass Kinder mit diesem Produkt allein gelassen werden.

## Merkmale

### Kickback Brake™

Wenn Quetschungen, Blockaden oder Aufwicklungen erkannt werden, wird die elektronische Bremse mit maximaler Kraft betätigt, um das Rad schnell zu anzuhalten, die Rotation des Schleifwerkzeugs zu verringern und dieses auszuschalten. Der

Schalter muss losgelassen und dann wieder gedrückt werden, um das Werkzeug neu zu starten.

### Power-OFF™ Überlastungsschutz

Bei Überlastung des Motors wird die Stromzufuhr zum Motor reduziert. Bleibt die Überlastung des Motors bestehen, schaltet sich das Gerät aus. Der Schalter muss losgelassen und dann wieder gedrückt werden, um das Werkzeug neu zu starten. Das Gerät schaltet sich jedes Mal aus, wenn die Stromlast den Überlastwert erreicht (Durchbrennpunkt des Motors). Falls weiterhin Überlastabschaltungen auftreten, wenden Sie weniger Kraft/Gewicht auf das Werkzeug an, bis das Werkzeug funktioniert, ohne dass der Überlastschutz aktiviert wird.

### Vibrationsdämpfender Zusatzgriff

Der vibrationsdämpfende Zusatzgriff bietet zusätzlichen Komfort, weil er die von der Maschine verursachten Schwingungen absorbiert.

### Sanftanlauf

Der Sanftanlauf ermöglicht eine langsame Steigerung der Drehzahl und verhindert den Ruck beim Starten. Dieses Merkmal ist besonders nützlich bei Arbeiten in beengter Umgebung.

### No-Volt

Die No-Volt-Funktion verhindert das Wiederanlaufen des Schleifgeräts, ohne dass der Schalter getaktet wurde, wenn es eine Unterbrechung in der Stromversorgung gab.

### Elektronische Kupplung

Die elektronische Kupplung zur Drehmomentbegrenzung reduziert die maximale Drehmomentreaktion, die auf den Bediener übertragen wird, wenn eine Scheibe steckenbleibt. Dieses Merkmal verhindert auch, dass Getriebe und Motor stehenbleiben. Die Sicherheitskupplung ist werkseitig eingestellt und kann nicht verstellt werden.

## ZUSAMMENBAU UND EINSTELLUNGEN



**WARNUNG:** Um die Gefahr ernsthafter Verletzungen zu reduzieren, muss vor jeder Einstellung und jedem Abnehmen/Installieren von Zubehör das Werkzeug ausgeschaltet und der Akku entfernt werden. Ein unbeabsichtigtes Starten kann zu Verletzungen führen.



**WARNUNG:** Verwenden Sie nur Akkus und Ladegeräte von DEWALT.

## Einsetzen und Entfernen des Akkus aus dem Werkzeug (Abb. B)

**HINWEIS:** Um beste Ergebnisse zu erzielen, sollte der Akku 10 vollständig aufgeladen sein.

### Einsetzen des Akkus in den Werkzeuggriff

1. Richten Sie den Akku 10 an den Führungen im Werkzeuggriff aus (Abb. B).
2. Schieben Sie ihn in den Griff, bis der Akku fest im Werkzeug sitzt, und stellen Sie sicher, dass er sich nicht lösen kann.

## Entfernen des Akkus aus dem Werkzeuggriff

1. Drücken Sie Akku-Löseknopf 11 und ziehen Sie den Akku kräftig aus dem Werkzeuggriff.
2. Legen Sie den Akku wie im Abschnitt Ladegerät dieser Betriebsanleitung beschrieben in das Ladegerät.

## Akku-Ladestandsanzeige (Abb. B)

Einige DEWALT-Akkus besitzen eine Ladestandsanzeige mit drei grünen LEDs, die den verbleibenden Ladestand des Akkus anzeigen.

Zum Betätigen der Ladestandsanzeige halten Sie die Taste für die Ladestandsanzeige gedrückt. Eine Kombination der drei grünen LEDs leuchtet auf und zeigt den verbleibenden Ladestand an. Wenn der verbleibende Ladestand im Akku nicht mehr ausreicht, um das Werkzeug zu verwenden, leuchtet die Ladestandsanzeige nicht auf und der Akku muss aufgeladen werden.

**HINWEIS:** Die Ladestandsanzeige ist nur eine Schätzung des verbleibenden Akku-Ladestands. Sie zeigt nicht die Funktionsfähigkeit des Werkzeugs an und unterliegt Unterschieden, die auf Bauteilen, Temperatur und Anwendungsart des Endbenutzers basieren.

## Anbringen des Zusatzgriffs (Abb.C)



**WARNUNG:** Vor Verwendung des Werkzeugs prüfen Sie bitte, ob der Griff fest angezogen ist.

Schrauben Sie den Zusatzgriff 5 fest in eines der Löcher auf jeder Seite des Getriebegehäuses. Der Zusatzhandgriff sollte immer benutzt werden, um das Werkzeug immer unter Kontrolle zu haben.

## Drehen des Getriebegehäuses (Abb.A)

Um den Benutzerkomfort zu verbessern, ist das Getriebegehäuse für Schneidvorgänge um 90° drehbar.

1. Entfernen Sie die vier Eckschrauben, die das Getriebegehäuse am Motorgehäuse halten.
2. Drehen Sie den Getriebegehäusekopf in die gewünschte Position, ohne es vom Motorgehäuse zu trennen.

**HINWEIS:** Wenn das Getriebegehäuse und das Motorgehäuse um mehr als 3,17 mm getrennt werden, muss das Werkzeug von einem autorisierten DEWALT-Servicecenter repariert und wieder zusammengebaut werden. Wenn das Werkzeug nicht gewartet wird, kann das den Ausfall des Motors und Lagers bewirken.

3. Bringen Sie die Schrauben wieder an, um das Getriebegehäuse am Motorgehäuse zu befestigen. Ziehen Sie die Schrauben mit einem Drehmoment von 12,5 Nm fest. Wenn die Schrauben zu straff angezogen werden, können sie überdreht werden.

## Schutzvorrichtungen



**VORSICHT:** Für alle Schleifscheiben, Trennscheiben, Schneidscheiben, Lamellschleifscheiben, Drahtbürsten oder Drahrundbürsten müssen Schutzvorrichtungen verwendet werden.

Das Werkzeug darf nur ohne Schutzvorrichtung



verwendet werden, wenn mit konventionellen Sandpapierschleifscheiben geschliffen wird. Für einige Anwendungen muss bei Ihrem lokalen Händler oder einem autorisierten Servicezentrum eine passende Schutzvorrichtung erworben werden.

**HINWEIS:** Kantenschleifen und -schneiden kann mit Scheiben vom Typ 27 durchgeführt werden, die für diesen Zweck ausgelegt sind; 6,35 mm dicke Scheiben sind zum Planschleifen konzipiert, während dünnere Scheiben vom Typ 27 auf dem Herstelleretikett geprüft werden müssen, ob diese zum Planschleifen oder nur zum Kantenschleifen/-schneiden genutzt werden können. Bei jeder Scheibe, für die das Oberflächenschleifen verboten ist, muss eine Schutzvorrichtung vom Typ 1 verwendet werden. Schneidarbeiten können auch mit einer Scheibe vom Typ 41 und einer Schutzvorrichtung vom Typ 1 erfolgen.

**HINWEIS:** In der **Zubehörtabelle** können Sie die richtige Kombination aus Schutzvorrichtung und Zubehör auswählen.

### Montage und Einstellung der One-Touch™ Schutzabdeckung (Abb. D)

 **WARNUNG:** Um die Gefahr schwerer Verletzungen zu mindern, schalten Sie das Werkzeug aus und entfernen Sie den Akku oder trennen Sie ihn vom Netz, bevor Sie Einstellungen vornehmen oder Anbaugeräte oder Zubehör anbringen oder entfernen. Ungewolltes Anlaufen kann Verletzungen verursachen.

#### Justierung des Schutzes

Zum Einstellen der Schutzvorrichtung rastet der Lösehebel für die Schutzvorrichtung **9** in eine der Ausrichtungsbohrungen **14** am Rand der Schutzvorrichtung mithilfe eine Ratschenfunktion ein.

Die eingreifende Fläche liegt schräg und bewegt sich zur nächsten Ausrichtungsbohrung hinüber, wenn die Schutzvorrichtung im Uhrzeigersinn gedreht wird (Spindel zeigt zum Bediener), in der Richtung gegen den Uhrzeigersinn sperrt sie sich jedoch selbst.

#### Schutzvorrichtung anbringen (Abb. D)

1. Drücken Sie den Lösehebel der Schutzvorrichtung **9**.
2. Halten Sie den Lösehebel für die Schutzvorrichtung geöffnet und richten Sie die Ösen **12** an der Schutzvorrichtung an den Schlitzen **13** am Getriebegehäuse aus.
3. Halten Sie den Lösehebel für die Schutzvorrichtung weiterhin geöffnet, drücken Sie die Schutzvorrichtung nach unten, bis ihre Ösen eingreifen und drehen Sie sie in der Nut an der Nabe des Getriebegehäuses. Geben Sie den Lösehebel für die Schutzvorrichtung frei.
4. Drehen Sie die Schutzvorrichtung im Uhrzeigersinn in die gewünschte Arbeitsposition, wobei die Spindel zum Bediener zeigt. Halten Sie den Lösehebel für die Schutzvorrichtung **9** gedrückt und drehen Sie die Schutzvorrichtung entgegen den Uhrzeigersinn.

**HINWEIS:** Der Körper der Schutzvorrichtung sollte zwischen der Spindel und dem Bediener positioniert werden, damit der Bediener maximal geschützt ist.

Der Lösehebel für die Schutzvorrichtung sollte in einer der Ausrichtungsbohrungen **14** am Rand der Schutzvorrichtung einrasten. Hierdurch wird die Schutzvorrichtung sicher befestigt.

5. Um die Schutzvorrichtung zu entfernen, befolgen Sie die Schritte 1-3 dieser Anleitung in umgekehrter Reihenfolge.

## Flansche und Scheiben

### Montieren von Scheiben ohne Nabe (Abb. E)

 **WARNUNG:** Wenn Flansche und/oder Scheiben nicht ordnungsgemäß montiert werden, kann es zu schweren Verletzungen (oder Schäden am Werkzeug oder an der Scheibe) kommen.

 **VORSICHT:** Es müssen die mitgelieferten gekrüpfen Flansche vom Typ 27 sowie Schleifscheiben vom Typ 42 und Schneidscheiben vom Typ 41 verwendet werden. Beachten Sie die **Zubehörtabelle** für weitere Informationen.

 **WARNUNG:** Es ist eine geschlossene, zweiseitige Schneidscheibenschutzvorrichtung erforderlich, wenn Schneidscheiben benutzt werden.

 **WARNUNG:** Bei Verwendung eines beschädigten Flansches oder einer defekten Schutzvorrichtung oder wenn nicht der richtige Flansch bzw. die richtige Schutzvorrichtung verwendet wird, kann es zu Verletzungen durch Scheibenbruch und Kontakt mit der Scheibe kommen. Beachten Sie die **Zubehörtabelle** für weitere Informationen.

1. Legen Sie das Gerät auf einen Tisch mit der Schutzabdeckung nach oben.
2. Bringen Sie den Aufnahmeflansch **6** an der Spindel **4** an, wobei die angehobene Mitte (Führung) der Scheibe gegenüber liegt. Drücken Sie den Aufnahmeflansch in Position.
3. Legen Sie die Scheibe **19** auf den Aufnahmeflansch, wobei die Scheibe auf der angehobenen Mitte (Führung) des Aufnahmeflansches zentriert wird.
4. Halten Sie den Spindelarretierungsknopf gedrückt und drehen Sie den Arretierungsflansch **7** so auf die Spindel, dass die Sechskant-Vertiefungen von der Scheibe weg zeigen und die Laschen in die beiden Schlitze in der Spindel eingreifen.
5. Halten Sie den Spindelarretierungsknopf gedrückt, ziehen Sie den Arretierungsflansch **7** von Hand fest oder nutzen Sie den mitgelieferten Schraubenschlüssel. (Verwenden Sie den Arretierungsflansch nur, wenn dieser in perfektem Zustand ist.) Siehe **Zubehörtabelle** für Details zum Flansch.
6. Führen Sie zum Entfernen der Scheibe die obigen Anweisungen in umgekehrter Reihenfolge aus.

### Anbringen von Schleifpoliertellern (Abb. F)

**HINWEIS:** Die Verwendung einer Schutzvorrichtung mit Schleifscheiben, die Polierteller verwenden, häufig als Faserharzscheiben bezeichnet, ist nicht erforderlich. Da für diese

Zubehöerteile keine Schutzvorrichtung erforderlich ist, passt die verwendete Schutzvorrichtung eventuell nicht richtig.

**! WARNUNG:** Wenn der Flansch / die Sicherungsmutter / das Rad nicht korrekt montiert werden, kann es zu schweren Verletzungen (oder Schäden am Werkzeug bzw. Rad) kommen.

**! WARNUNG:** Nachdem die Schleifarbeiten beendet sind, muss die geeignete Schutzvorrichtung für Schleifscheiben-, Schneidscheiben-, Lamellenschleifscheiben-, Drahtbürsten- oder Drahrundbürstenanwendungen wieder angebracht werden.

1. Legen Sie den Polierteller **16** auf die Spindel oder schrauben ihn angemessen auf ihr fest.
2. Legen Sie die Schleifscheibe **17** auf den Polierteller **16**.
3. Schrauben Sie bei gedrücktem Spindelarrretierungsknopf **3** die Gewindegewindemutter **18** auf die Spindel, wobei die erhobene Mitte der Gewindegewindemutter in die Mitte der Schleifscheibe und des Poliertellers geführt wird.
4. Ziehen Sie die Gewindegewindemutter mit der Hand fest. Dann drücken Sie den Spindelarrretierungsknopf, während die Schleifscheibe gedreht wird, bis die Schleifscheibe und die Gewindegewindemutter eng aneinander liegen.
5. Um die Scheibe zu entfernen, ergreifen und drehen Sie den Polierteller und den Schleifteller, wobei Sie den Spindelarrretierungsknopf drücken.

### Ein- und Ausbauen von Scheiben mit Nabe (Abb. A)

Scheiben mit Nabe werden direkt an der Spindel mit Gewinde angebracht. Das Gewinde des Zubehörs muss mit dem Gewinde der Spindel übereinstimmen.

1. Entfernen Sie den Aufnahme­flansch, indem Sie ihn vom Werkzeug wegziehen.
2. Schrauben Sie die Scheibe mit der Hand auf die Spindel **4**.
3. Drücken Sie den Spindelarrretierungsknopf **3** nach unten und ziehen die Nabe der Scheibe mit einem Schraubenschlüssel fest.
4. Führen Sie zum Entfernen der Scheibe die obigen Anweisungen in umgekehrter Reihenfolge aus.

**HINWEIS:** Wenn die Scheibe nicht richtig sitzt, bevor das Werkzeug angeschaltet wird, kann es zu einer Beschädigung des Werkzeugs oder der Scheibe kommen.

### Anbringen von Topfdrahtbürsten und Drahrundbürsten (Abb. A)

**! WARNUNG:** Wenn der Flansch / die Sicherungsmutter / das Rad nicht korrekt montiert werden, kann es zu schweren Verletzungen (oder Schäden am Werkzeug bzw. Rad) kommen.

**! VORSICHT:** Um die Gefahr von Verletzungen zu verringern, ziehen Sie Handschuhe an, wenn Sie mit Drahtbürsten und Drahrundbürsten umgehen. Sie können scharf werden.

**! VORSICHT:** Um die Beschädigungsgefahr des Werkzeugs zu verringern, dürfen die Drahtbürste oder die Drahrundbürste die Schutzvorrichtung

**nicht berühren, wenn sie angebracht sind oder benutzt werden.** Am Zubehör kann ein nicht sichtbarer Schaden auftreten, durch den Drähte von der Scheibe oder vom Topf abbrechen können.

Topfdrahtbürsten oder Drahrundbürsten werden ohne Anwendung von Flanschen direkt auf die Spindel geschraubt. Benutzen Sie nur Drahtbürsten oder Drahrundbürsten mit einer Nabe mit Gewinde. Dieses Zubehör ist gegen zusätzliche Kosten bei Ihrem örtlichen Händler oder autorisiertem Servicecenter erhältlich.

1. Legen Sie das Gerät auf einen Tisch mit der Schutzabdeckung nach oben.
2. Schrauben Sie die Scheibe mit der Hand auf die Spindel.
3. Drücken Sie den Spindelarrretierungsknopf **3** und schrauben Sie die Scheibe mit einem Schraubenschlüssel an der Nabe der Drahrundbürste oder der Drahtbürste fest.
4. Führen Sie zum Entfernen der Scheibe die obigen Anweisungen in umgekehrter Reihenfolge aus.

**HINWEIS:** Um die Gefahr einer Werkzeugbeschädigung zu verringern, muss die Scheibennabe richtig sitzen, bevor das Werkzeug angeschaltet wird.

### Vor dem Betrieb

- Montieren Sie die Schutzabdeckung und die passende Scheibe oder Trennscheibe. Verwenden Sie keine übermäßig abgenutzten Scheiben.
- Prüfen Sie, dass die Aufnahme- und Arrretierungsflansche korrekt montiert sind. Befolgen Sie die Anweisungen in der **Zubehörtabelle**.
- Prüfen Sie, dass die Scheibe oder Trennscheibe sich in Richtung der Pfeile auf dem Zubehör und dem Gerät dreht.
- Verwenden Sie keine beschädigten Einsatzwerkzeuge. Kontrollieren Sie vor jeder Verwendung Einsatzwerkzeuge wie Schleifscheiben auf Absplitterungen und Risse, Schleifteller auf Risse, Verschleiß oder starke Abnutzung, Drahtbürsten auf lose oder gebrochene Drähte. Wenn das Elektrowerkzeug oder das Einsatzwerkzeug heruntergefallen ist, überprüfen Sie, ob es beschädigt ist, oder verwenden Sie ein unbeschädigtes Einsatzwerkzeug. Wenn Sie das Einsatzwerkzeug kontrolliert und eingesetzt haben, positionieren Sie sich und in der Nähe befindliche Personen außerhalb der Ebene des rotierenden Einsatzwerkzeugs und lassen Sie das Gerät eine Minute lang mit Höchstdrehzahl laufen. Beschädigte Einsatzwerkzeuge brechen meist in dieser Testzeit.

### BETRIEB

#### Betriebsanweisungen

**! WARNUNG:** Beachten Sie immer die Sicherheitsanweisungen und die geltenden Vorschriften.

**! WARNUNG:** Um die Gefahr ernsthafter Verletzungen zu reduzieren, muss vor jeder Einstellung und jedem Abnehmen/Installieren von Zubehör das Werkzeug ausgeschaltet und der Akku entfernt werden. Ein unbeabsichtigtes Starten kann zu Verletzungen führen.

**WARNUNG:**

- Vergewissern Sie sich, dass das gesamte zu schleifende oder trennende Material fest gesichert ist.
- Sichern und stützen Sie das Werkstück. Sichern Sie das Werkstück mit Einspannvorrichtungen oder einem Schraubstock auf einer stabilen Plattform. Das Werkstück muss sicher eingespannt und gestützt werden, damit es sich nicht bewegen kann und man die Kontrolle darüber behält. Das Bewegen des Werkstücks oder ein Kontrollverlust stellen eine Gefahr dar und können zu Verletzungen führen.
- Tragen Sie bei der Arbeit mit diesem Werkzeug immer ordnungsgemäße Arbeitshandschuhe.
- Das Getriebe wird bei der Verwendung sehr heiß.
- Üben Sie nur einen vorsichtigen Druck auf das Gerät aus. Üben Sie keinen seitlichen Druck auf die Scheibe aus.
- Montieren Sie immer die Schutzhaube und die passende Scheibe oder Teller. Verwenden Sie keine übermäßig abgenutzten Scheiben oder Teller.
- Vermeiden Sie eine Überlastung. Lassen Sie das Elektrowerkzeug nach einer starken Belastung noch für einige Minuten im Leerlauf laufen, damit das Zubehör abkühlen. Berühren Sie Schleif- und Trennscheiben erst, wenn sie abgekühlt sind. Die Scheiben können während der Arbeit sehr heiß werden.
- Niemals mit der Topfschleifscheibe arbeiten, ohne dass eine geeignete Schutzvorrichtung angebracht ist.
- Verwenden Sie das Elektrowerkzeug nicht mit einem Ständer für Abscheidarbeiten.
- Verwenden Sie gebundene Schleifmitteln niemals zusammen mit Zwischenlagen.
- Achten Sie darauf, dass die Scheibe sich weiterdreht, nachdem das Gerät ausgeschaltet wurde.

**Richtige Haltung der Hände (Abb. G)**

**WARNUNG:** Um die Gefahr schwerer Verletzungen zu mindern, beachten Sie **IMMER** die richtige Haltung der Hände, wie dargestellt.



**WARNUNG:** Um die Gefahr schwerer Verletzungen zu mindern, halten Sie das Gerät **IMMER** sicher fest und seien Sie auf eine plötzliche Reaktion gefasst.

Die richtige Haltung der Hände bedeutet, dass eine Hand am Zusatzgriff 5 liegt, während die andere Hand am Gerätegehäuse liegt, wie in Abbildung G.

**Schiebeschalter (Abb. A)**

**VORSICHT:** Halten Sie den Zusatzgriff und das Gerätegehäuse fest, um die Kontrolle über das Gerät beim Start und während des Betriebs zu haben, bis die Scheibe oder das Zubehör aufhört, sich zu drehen. Vergewissern Sie sich, dass die Scheibe vollständig zum Stillstand gekommen ist, bevor Sie das Werkzeug ablegen.

**HINWEIS:** Um unerwartete Bewegungen des Gerätes zu vermeiden, schalten Sie das Gerät nicht unter Last ein

und aus. Lassen Sie die Schleifmaschine auf volle Drehzahl beschleunigen, bevor sie in Kontakt mit dem Werkstück gelangt. Heben Sie das Gerät von der Oberfläche ab, bevor Sie es ausschalten. Lassen Sie das Gerät zum Stillstand bekommen, bevor Sie es ablegen.



**WARNUNG:** Bevor Sie das Akkupack in das Werkzeug einsetzen, stellen Sie sicher, dass sich der Schiebeschalter in der Aus-Position befindet, indem Sie auf den hinteren Teil des Schalters drücken und ihn dann loslassen. Vergewissern Sie sich nach einer Unterbrechung der Stromversorgung, dass sich der Schiebeschalter in der Aus-Stellung befindet.

Zum Einschalten des Werkzeugs schieben Sie den EIN-/AUS-Schiebeschalter 1 in Richtung Werkzeugvorderseite. Zum Ausschalten des Gerätes lassen Sie den EIN-/AUS-Schalter los. Für Dauerbetrieb schieben Sie den Schalter in Richtung Werkzeugvorderseite und drücken Sie den vorderen Teil des Schalters nach innen. Um das Werkzeug im Dauerbetrieb auszuschalten, drücken Sie den hinteren Teil des Schiebeschalters und lassen ihn dann los.

**Spindelarrätierungsknopf (Abb. A)**

Der Spindelarrätierungsknopf 3 sorgt dafür, dass die Spindel sich nicht dreht, wenn Scheiben ausgewechselt werden. Verwenden Sie die Spindelarrätierung nur, wenn die Maschine ausgeschaltet und vom Stromnetz getrennt ist und vollständig stillsteht.

**HINWEIS:** Um die Gefahr einer Gerätebeschädigung zu vermeiden, lassen Sie die Spindelarrätierung nicht einrasten, wenn das Gerät in Betrieb ist. Die Folge wäre eine Beschädigung der Maschine und das angebaute Zubehör kann möglicherweise zu Verletzungen führen, wenn es abreißt.

Um die Arrätierung einzurasten, drücken Sie den Spindelarrätierknopf und drehen die Spindel 3, bis sie sich nicht mehr weiter drehen lässt.

**Oberflächenschleifen, Sandpapierschleifen und Drahtbürsten**

**VORSICHT:** Verwenden Sie immer die richtige Schutzvorrichtung, die in diesem Handbuch angegeben wird.

Bei Arbeiten an der Oberfläche eines Werkstücks:

1. Lassen Sie das Werkzeug auf volle Drehzahl beschleunigen, bevor es die Arbeitsfläche berührt.
2. Üben Sie minimalen Druck auf die Arbeitsfläche aus, damit das Werkzeug mit hoher Geschwindigkeit arbeiten kann. Die Materialentfernungsgeschwindigkeit ist am größten, wenn das Werkzeug mit hoher Geschwindigkeit arbeitet.

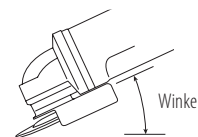

- Halten Sie einen geeigneten Winkel zwischen Werkzeug und Arbeitsfläche bei. Beachten Sie in Bezug auf bestimmte Funktionen die Tabelle.

Funktion	Winkel
Schleifen	20° - 30°
Schleifen mit Lamellenschleifscheiben	5° - 10°
Schleifen mit Polierteller	5° - 15°
Drahtbürsten	5° - 10°

- Halten Sie Kontakt zwischen dem Rand der Scheibe und der Arbeitsfläche bei.
  - Bewegen Sie beim Schleifen, Schleifen mit Lamellenschleifscheiben oder Drahtbürsten das Werkzeug kontinuierlich vor und zurück, damit sich keine Furchen in der Arbeitsfläche bilden können.
  - Bewegen Sie beim Schleifen mit einem Polierteller das Werkzeug ständig geradlinig, um ein Brennen und Wirbeln der Arbeitsfläche zu vermeiden.

**HINWEIS:** Wird das Werkzeug auf der Arbeitsfläche abgelegt, ohne es zu bewegen, wird das Werkstück beschädigt.

- Heben Sie das Werkzeug von der Oberfläche ab, bevor Sie es ausschalten. Lassen Sie das Gerät zum Stillstand kommen, bevor Sie es ablegen.

**⚠ VORSICHT:** Seien Sie besonders vorsichtig, wenn Sie über einer Kante arbeiten, da mit einer plötzlichen scharfen Bewegung der Schleifmaschine zu rechnen ist.

### Vorsichtsmaßnahmen bei der Bearbeitung von lackierten Werkstücken

- Das Schleifen oder Drahtbürsten von Farben auf Bleibasis wird NICHT EMPFOHLEN, da der entstehende kontaminierte Staub kaum kontrollierbar ist. Die größte Gefahr einer Bleivergiftung besteht für Kinder und Schwangere.
- Da es ohne chemische Analyse nur schwer feststellbar ist, ob eine Farbe Blei enthält, empfehlen wir beim Abschleifen aller Farben folgende Vorsichtsmaßnahmen:

### Persönliche Sicherheit

- Kinder und Schwangere dürfen den Arbeitsplatz erst wieder betreten, wenn das Abschleifen der Farbe oder Drahtbürsten beendet wurde und der gesamte Arbeitsbereich gesäubert wurde.
- Alle Personen, die den Arbeitsplatz betreten, müssen eine spezielle Maske zum Schutz vor Bleifarbstaub und -dämpfen tragen. Der Filter muss täglich ausgetauscht werden, oder sobald der Träger Atemprobleme bemerkt.

**HINWEIS:** Es sollten nur solche Staubmasken benutzt werden, die für Arbeiten mit Bleifarbestaub und -dämpfen geeignet sind. Gewöhnliche Farbmasken bieten diesen Schutz nicht. Besorgen Sie sich im Baumarkt geeignete NIOSH-zugelassene Masken.

- Im Arbeitsbereich sind ESSEN, TRINKEN und RAUCHEN verboten, um die Aufnahme kontaminierter Farbteilchen zu vermeiden. Personen müssen sich waschen und säubern, BEVOR sie essen, trinken oder rauchen. Lebensmittel, Getränke und Zigaretten etc. dürfen nicht an Stellen im

Arbeitsbereich aufbewahrt werden, wo sich Staub auf ihnen ablagern könnte.

### Umweltsicherheit

- Farbe muss so entfernt werden, dass dabei möglichst wenig Staub erzeugt wird.
- Bereiche, in denen Farbe entfernt wird, müssen mit Plastikplanen von 4 mils (0,1 mm) Dicke abgetrennt werden.
- Das Schleifen muss so erfolgen, dass möglichst wenig Farbstaub außerhalb des Arbeitsbereichs gelangt.

### Reinigung und Entsorgung

- Alle Oberflächen im Arbeitsbereich müssen täglich abgesaugt und gründlich gesäubert werden, solange Schleifarbeiten durchgeführt werden. Die Staubsaugerfilter müssen häufig gewechselt werden.
- Plastikplanen zum Auffangen von Staub, Spänen und anderen Rückständen müssen aufgenommen und entsorgt werden. Die Planen müssen in dichten Abfallbehältern aufbewahrt und zusammen mit der regelmäßigen Abfallentsorgung abgeholt werden. Kinder und Schwangere sind während der Reinigungsarbeiten aus dem unmittelbaren Arbeitsbereich fernzuhalten.
- Alle Spielsachen, waschbare Möbel und andere Gegenstände, die von Kindern benutzt werden, müssen vor der Wiederverwendung gründlich gereinigt werden.

### Kantenschleifen und -schneiden

**⚠ WARNUNG:** Verwenden Sie keine Kantenschleif-/ Schneidscheiben für Flächenschleifanwendungen, weil diese Scheiben nicht für Seitendrücke geschaffen sind, die bei Flächenschleifen auftreten. Die Scheibe kann zerbrechen und schwere Verletzungen erzeugen.

**⚠ VORSICHT:** Scheiben, die zum Kantenschleifen und -schneiden benutzt werden, können brechen oder zurückschlagen, wenn sie verbogen oder deformiert werden, wenn das Werkzeug benutzt wird. Beim Kantenschleifen und -schneiden muss die offene Seite der Schutzvorrichtung immer vom Bediener weg zeigen.

**HINWEIS:** Das Kantenschleifen und -schneiden mit einer Scheibe vom Typ 27 muss auf flache Schnitte und Kerben begrenzt werden – d.h. weniger als 13 mm in der Tiefe, wenn die Scheibe neu ist. Reduzieren Sie die Tiefe von Schnitten/Kerben entsprechend der Verringerung des Scheibenradius, wenn die Scheibe nach und nach verschleißt. Beachten Sie die **Zubehörtabelle** für weitere Informationen. Das Kantenschleifen/-schneiden mit einer Scheibe vom Typ 41 erfordert die Verwendung einer Schutzvorrichtung vom Typ 1.

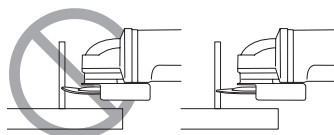

- Lassen Sie das Werkzeug auf volle Drehzahl beschleunigen, bevor es die Arbeitsfläche berührt.

2. Üben Sie minimalen Druck auf die Arbeitsfläche aus, damit das Werkzeug mit hoher Geschwindigkeit arbeiten kann. Die Schleif-/Schneidgeschwindigkeit ist am größten, wenn das Werkzeug mit hoher Geschwindigkeit arbeitet.
3. Stellen Sie sich so, dass die offene Unterseite der Scheibe von Ihnen weg zeigt.
4. Wenn Sie einmal mit einem Schnitt begonnen haben und eine Kerbe im Werkstück gebildet worden ist, ändern Sie nicht den Schnittwinkel. Die Änderung des Winkels bewirkt, dass sich die Scheibe verbiegt und zerbrechen kann. Kantenschleifscheiben sind nicht dazu geschaffen, Seitendrücken zu widerstehen, die durch Verbiegen entstehen können.
5. Heben Sie das Gerät von der Oberfläche ab, bevor Sie es ausschalten. Lassen Sie das Gerät zum Stillstand kommen, bevor Sie es ablegen.

## Sägen von Metall

**Bei Trennschleifarbeiten mit gebundenen Schleifmitteln immer eine Schutzvorrichtung vom Typ 1 verwenden.**

Beim Schneiden mit mäßigem Vorschub arbeiten, der an das zu schneidende Material angepasst ist. Üben Sie keinen Druck auf die Trennscheibe aus und kippen oder schwingen Sie die Maschine nicht.

Reduzieren Sie nicht die Geschwindigkeit von auslaufenden Trennscheiben, indem Sie seitlichen Druck aufwenden.

Die Maschine muss immer in einer gegenlaufenden Bewegung arbeiten. Ansonsten besteht die Gefahr, dass sie unkontrolliert aus dem Schnitt gedrückt wird.

Beim Schneiden von Profilen und Vierkantstücken sollte am besten mit dem kleinsten Querschnitt begonnen werden.

## Grobschleifen

**Verwenden Sie zum Grobschleifen niemals Trennscheiben. Verwenden Sie immer die Schutzvorrichtung vom Typ 27.**

Beim Grobschleifen werden die besten Ergebnisse erzielt, wenn die Maschine auf einen Winkel von 30° bis 40° eingestellt ist. Bewegen Sie die Maschine mit mäßigem Druck hin und her. Auf diese Weise kann das Werkstück nicht zu heiß werden, es verfärbt sich nicht und es werden keine Nuten gebildet.

## Schneiden von Stein

**Die Maschine darf nur zum Trockenschneiden verwendet werden.**

Zum Schneiden von Stein sollte am besten eine Diamantschleifscheibe verwendet werden. Betreiben Sie das Gerät nur mit einer zusätzlichen Staubschutzmaske.

## Arbeitshinweise

**Vorsicht beim Schneiden von Schlitzfenstern in tragenden Wänden.**

Schlitzfenster in tragenden Wänden unterliegen den länderspezifischen Vorschriften. Diese Regelungen sind unter allen Umständen einzuhalten. Wenden Sie sich vor Beginn der Arbeiten an den verantwortlichen Statiker, Architekten oder den Bauleiter.

## WARTUNG

Ihr DEWALT Elektrowerkzeug wurde für langfristigen Betrieb mit minimalem Wartungsaufwand konstruiert. Ein kontinuierlicher, zufriedenstellender Betrieb hängt von der geeigneten Pflege des Elektrowerkzeugs und seiner regelmäßiger Reinigung ab.



**WARNUNG: Um die Gefahr ernsthafter Verletzungen zu reduzieren, muss vor jeder Einstellung und jedem Abnehmen/Installieren von Zubehör das Werkzeug ausgeschaltet und der Akku entfernt werden.** Ein unbeabsichtigtes Starten kann zu Verletzungen führen.

Das Ladegerät und der Akku können nicht gewartet werden.



## Schmierung

Ihr Elektrogerät benötigt keine zusätzliche Schmierung.



## Reinigung



**WARNUNG: Blasen Sie mit Trockenluft immer dann Schmutz und Staub aus dem Hauptgehäuse, wenn sich Schmutz sichtbar in und um die Lüftungsschlitze ansammelt. Tragen Sie bei diesen Arbeiten zugelassenes Augenschutz und eine zugelassene Staubmaske.**





**WARNUNG: Verwenden Sie niemals Lösungsmittel oder andere scharfe Chemikalien für die Reinigung der nicht-metallischen Teile des Gerätes. Diese Chemikalien können das in diesen Teilen verwendete Material aufweichen. Verwenden Sie ein nur mit Wasser und einer milden Seife befeuchtetes Tuch. Achten Sie darauf, dass niemals Flüssigkeiten in das Gerät eindringen. Tauchen Sie niemals irgendein Teil des Gerätes in eine Flüssigkeit.**

## Optionales Zubehör

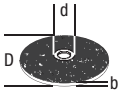
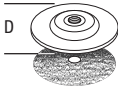
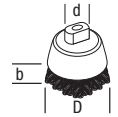

**WARNUNG: Da Zubehör, das nicht von DEWALT angeboten wird, nicht mit diesem Produkt geprüft worden ist, kann die Verwendung von solchem Zubehör an diesem Gerät gefährlich sein. Um das Verletzungsrisiko zu mindern, sollte mit diesem Produkt nur von DEWALT empfohlenes Zubehör verwendet werden.**

Fragen Sie Ihren Händler nach weiteren Informationen zu geeignetem Zubehör.

	Max. [mm]		[mm]	Min. Rotation [min. <sup>-1</sup> ]	Umfangsgeschwindigkeit [m/s]	Länge der Gewindebohrung [mm]
	D	b	d			
	115	6	22,23	11 500	80	–
	125	6	22,23	11 500	80	–
	150	6	22,23	9 300	80	–
	115	–	–	11 500	80	–
	125	–	–	11 500	80	–
	75	30	M14	11 500	45	20,0
	115	12	M14	11 500	80	20,0
	125	12	M14	11 500	80	20,0

### Umweltschutz



Separate Sammlung. Produkte und Batterien, die mit diesem Symbol gekennzeichnet sind, dürfen nicht im normalen Hausmüll entsorgt werden. Produkte und











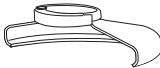

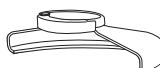
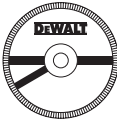
 Batterien enthalten Materialien, die zurückgewonnen oder recycelt werden können, um den Bedarf an Rohstoffen zu reduzieren. Bitte recyceln Sie elektrische Produkte und Batterien gemäß den lokalen Bestimmungen. Weitere Informationen erhalten Sie unter [www.2helpU.com](http://www.2helpU.com).

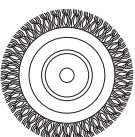
### Akku

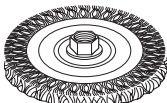
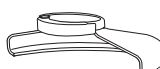

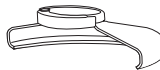

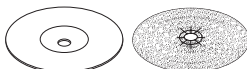
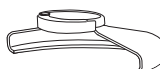
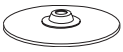

Dieses Longlife-Akkupack muss ausgetauscht werden, wenn es nicht mehr ausreichend Energie erzeugt, um Arbeiten so gut wie zuvor zu erledigen. Am Ende des technischen Lebens ist der Akku umweltgerecht zu entsorgen:

- Entladen Sie den Akku vollständig und nehmen Sie ihn aus dem Werkzeug.
- Lithium-Ionen-Zellen sind recycelbar. Geben Sie die gebrauchten Akkus bei Ihrem Händler oder bei einer kommunalen Recycling-Sammelstelle ab. Dort werden die gesammelten Akkus recycelt oder ordnungsgemäß entsorgt.

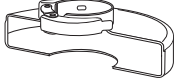
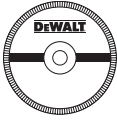
## Zubehörtabelle

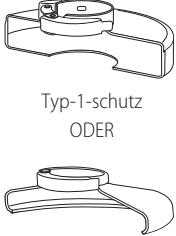
Schutztyp	Zubehör	Beschreibung	Schleifscheibe passend
 Typ-27-schutz		Schleifscheibe mit vertiefter mitte	 Typ-27-schutz
		Schleifmoppteller	 Aufnahmeflansch
		Wire wheels	 Typ-27-scheibe mit vertiefter mitte
			 Arretierungsflansch
		Drahtscheiben mit gewindemutter	 Typ-27-schutz
			 Drahtscheibe
		Drahtopf mit gewindemutter	 Typ-27-schutz
			 Drahtbürste
		Polierteller/ Sandpapier	 Typ-27-schutz
			 Polierteller aus Gummi
			 Sandschleifteller
			 Spannmutter

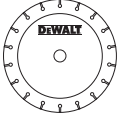
**Zubehörtabelle**

Schutztyp	Zubehör	Beschreibung	Schleifscheibe passend
 <p>Typ-1-schutz</p>		<p>Mauerwerk schleifscheibe, gebunden</p>	 <p>Typ-1-schutz</p>
 <p>Typ-1-schutz ODER Typ-27-schutz</p>		<p>Metall-trennscheibe, gebunden</p>	 <p>Aufnahmeflansch</p>
	<p>Diamant-trennscheibe</p>	 <p>Trennscheibe</p>	 <p>Arretierungsflansch</p>



# CORDLESS SMALL ANGLE GRINDER

## DCG405

### Congratulations!

You have chosen a DeWALT tool. Years of experience, thorough product development and innovation make DeWALT one of the most reliable partners for professional power tool users.

### Technical Data

		DCG405
Voltage	$V_{DC}$	18
Type		1
Battery type		Li-Ion
Power output	W	800
No-load/rated speed	$\text{min}^{-1}$	9000
Wheel diameter	mm	125
Wheel thickness (max)	mm	6
Spindle diameter		M14
Spindle length	mm	21.5
Weight (without battery pack)	kg	1.74

Noise values and vibration values (triax vector sum) according to EN60745-2-3

$L_{PA}$ (emission sound pressure level)	dB(A)	85
$L_{WA}$ (sound power level)	dB(A)	96
K (uncertainty for the given sound level)	dB(A)	3

Surface grinding

Vibration emission value $a_{h,AG} =$	$\text{m/s}^2$	4.4
Uncertainty $K =$	$\text{m/s}^2$	1.5

Disc sanding

Vibration emission value $a_{h,DS} =$	$\text{m/s}^2$	<2.5
Uncertainty $K =$	$\text{m/s}^2$	1.7

The vibration emission level given in this information sheet has been measured in accordance with a standardised test given in EN60745 and may be used to compare one tool with another. It may be used for a preliminary assessment of exposure.

**!** **WARNING:** The declared vibration emission level represents the main applications of the tool. However if the tool is used for different applications, with different accessories or poorly maintained, the vibration emission may differ. This may significantly increase the exposure level over the total working period.

An estimation of the level of exposure to vibration should also take into account the times when the tool is switched off or when it is running but not actually doing the job. This may significantly reduce the exposure level over the total working period.

Identify additional safety measures to protect the operator from the effects of vibration such as: maintain the tool and the accessories, keep the hands warm, organisation of work patterns.

### EC-Declaration of Conformity

#### Machinery Directive



#### Cordless Small Angle Grinder DCG405

DeWALT declares that these products described under

**Technical Data** are in compliance with: 2006/42/EC, EN60745-1:2009+A11:2010, EN60745-2-3:2011 +A2:2013 +A11:2014 +A12:2014 +A13:2015.

These products also comply with Directive 2014/30/EU and 2011/65/EU. For more information, please contact DeWALT at the following address or refer to the back of the manual.

The undersigned is responsible for compilation of the technical file and makes this declaration on behalf of DeWALT.

Markus Rompel  
Director Engineering  
DeWALT, Richard-Klinger-Straße 11,  
D-65510, Idstein, Germany  
08.05.2017



**WARNING:** To reduce the risk of injury, read the instruction manual.

### Definitions: Safety Guidelines

The definitions below describe the level of severity for each signal word. Please read the manual and pay attention to these symbols.



**DANGER:** Indicates an imminently hazardous situation which, if not avoided, **will** result in **death or serious injury**.



**WARNING:** Indicates a potentially hazardous situation which, if not avoided, **could** result in **death or serious injury**.



**CAUTION:** Indicates a potentially hazardous situation which, if not avoided, **may** result in **minor or moderate injury**.

**NOTICE:** Indicates a practice **not related to personal injury** which, if not avoided, **may** result in **property damage**.



Denotes risk of electric shock.



Denotes risk of fire.

Batteries				Chargers/Charge Times (Minutes)					
Cat #	V <sub>oc</sub>	Ah	Weight (kg)	DCB107	DCB113	DCB115	DCB118	DCB132	DCB119
DCB546	18/54	6.0/2.0	1.05	270	140	90	60	90	X
DCB547	18/54	9.0/3.0	1.25	420	220	140	85	140	X
DCB181	18	1.5	0.35	70	35	22	22	22	45
DCB182	18	4.0	0.61	185	100	60	60	60	120
DCB183/B	18	2.0	0.40	90	50	30	30	30	60
DCB184/B	18	5.0	0.62	240	120	75	75	75	150
DCB185	18	1.3	0.35	60	30	22	22	22	X
DCB187	18	3.0	0.48	140	70	45	45	45	90

## General Power Tool Safety Warnings



**WARNING:** Read all safety warnings and all instructions. Failure to follow the warnings and instructions may result in electric shock, fire and/or serious injury.

### SAVE ALL WARNINGS AND INSTRUCTIONS FOR FUTURE REFERENCE

The term "power tool" in the warnings refers to your mains-operated (corded) power tool or battery-operated (cordless) power tool.

#### 1) Work area safety

- Keep work area clean and well lit.** Cluttered or dark areas invite accidents.
- Do not operate power tools in explosive atmospheres, such as in the presence of flammable liquids, gases or dust.** Power tools create sparks which may ignite the dust or fumes.
- Keep children and bystanders away while operating a power tool.** Distractions can cause you to lose control.

#### 2) Electrical safety

- Power tool plugs must match the outlet. Never modify the plug in any way. Do not use any adapter plugs with earthed (grounded) power tools.** Unmodified plugs and matching outlets will reduce risk of electric shock.
- Avoid body contact with earthed or grounded surfaces such as pipes, radiators, ranges and refrigerators.** There is an increased risk of electric shock if your body is earthed or grounded.
- Do not expose power tools to rain or wet conditions.** Water entering a power tool will increase the risk of electric shock.
- Do not abuse the cord. Never use the cord for carrying, pulling or unplugging the power tool. Keep cord away from heat, oil, sharp edges or moving parts.** Damaged or entangled cords increase the risk of electric shock.
- When operating a power tool outdoors, use an extension cord suitable for outdoor use.** Use of a cord suitable for outdoor use reduces the risk of electric shock.

- If operating a power tool in a damp location is unavoidable, use a residual current device (RCD) protected supply.** Use of an RCD reduces the risk of electric shock.

#### 3) Personal safety

- Stay alert, watch what you are doing and use common sense when operating a power tool. Do not use a power tool while you are tired or under the influence of drugs, alcohol or medication.** A moment of inattention while operating power tools may result in serious personal injury.
- Use personal protective equipment. Always wear eye protection.** Protective equipment such as dust mask, non-skid safety shoes, hard hat, or hearing protection used for appropriate conditions will reduce personal injuries.
- Prevent unintentional starting. Ensure the switch is in the off position before connecting to power source and/or battery pack, picking up or carrying the tool.** Carrying power tools with your finger on the switch or energising power tools that have the switch on invites accidents.
- Remove any adjusting key or wrench before turning the power tool on.** A wrench or a key left attached to a rotating part of the power tool may result in personal injury.
- Do not overreach. Keep proper footing and balance at all times.** This enables better control of the power tool in unexpected situations.
- Dress properly. Do not wear loose clothing or jewellery. Keep your hair, clothing and gloves away from moving parts.** Loose clothes, jewellery or long hair can be caught in moving parts.
- If devices are provided for the connection of dust extraction and collection facilities, ensure these are connected and properly used.** Use of dust collection can reduce dust-related hazards.

#### 4) Power tool use and care

- Do not force the power tool. Use the correct power tool for your application.** The correct power tool will do the job better and safer at the rate for which it was designed.

- b) **Do not use the power tool if the switch does not turn it on and off.** Any power tool that cannot be controlled with the switch is dangerous and must be repaired.
- c) **Disconnect the plug from the power source and/or the battery pack from the power tool before making any adjustments, changing accessories, or storing power tools.** Such preventive safety measures reduce the risk of starting the power tool accidentally.
- d) **Store idle power tools out of the reach of children and do not allow persons unfamiliar with the power tool or these instructions to operate the power tool.** Power tools are dangerous in the hands of untrained users.
- e) **Maintain power tools. Check for misalignment or binding of moving parts, breakage of parts and any other condition that may affect the power tool's operation. If damaged, have the power tool repaired before use.** Many accidents are caused by poorly maintained power tools.
- f) **Keep cutting tools sharp and clean.** Properly maintained cutting tools with sharp cutting edges are less likely to bind and are easier to control.
- g) **Use the power tool, accessories and tool bits etc., in accordance with these instructions taking into account the working conditions and the work to be performed.** Use of the power tool for operations different from those intended could result in a hazardous situation.

## 5) Battery tool use and care

- a) **Recharge only with the charger specified by the manufacturer.** A charger that is suitable for one type of battery pack may create a risk of fire when used with another battery pack.
- b) **Use power tools only with specifically designated battery packs.** Use of any other battery packs may create a risk of injury and fire.
- c) **When battery pack is not in use, keep it away from other metal objects like paper clips, coins, keys, nails, screws or other small metal objects that can make a connection from one terminal to another.** Shorting the battery terminals together may cause burns or a fire.
- d) **Under abusive conditions, liquid may be ejected from the battery; avoid contact. If contact accidentally occurs, flush with water. If liquid contacts eyes, additionally seek medical help.** Liquid ejected from the battery may cause irritation or burns.

## 6) Service

- a) **Have your power tool serviced by a qualified repair person using only identical replacement parts.** This will ensure that the safety of the power tool is maintained.

## ADDITIONAL SPECIFIC SAFETY RULES

### Safety Instructions for All Operations

- a) **This power tool is intended to function as a grinder, sander, wire brush or cut-off tool. Read all safety warnings, instructions, illustrations and specifications provided with this power tool.** Failure to follow all instructions listed below may result in electric shock, fire and/or serious injury.
- b) **Operations such as polishing are not recommended to be performed with this power tool.** Operations for which the power tool was not designed may create a hazard and cause personal injury.
- c) **Do not use accessories which are not specifically designed and recommended by the tool manufacturer.** Just because the accessory can be attached to your power tool, it does not assure safe operation.
- d) **The rated speed of the accessory must be at least equal to the maximum speed marked on the power tool.** Accessories running faster than their rated speed can break and fly apart.
- e) **The outside diameter and the thickness of your accessory must be within the capacity rating of your power tool.** Incorrectly sized accessories can not be adequately guarded or controlled.
- f) **Threaded mounting of accessories must match the grinder spindle thread. For accessories mounted by flanges, the arbour hole of the accessory must fit the locating diameter of the flange.** Accessories that do not match the mounting hardware of the power tool will run out of balance, vibrate excessively and may cause loss of control.
- g) **Do not use a damaged accessory. Before each use inspect the accessory such as abrasive wheel for chips and cracks, backing pad for cracks, tear or excess wear, wire brush for loose or cracked wires. If power tool or accessory is dropped, inspect for damage or install an undamaged accessory. After inspecting and installing an accessory, position yourself and bystanders away from the plane of the rotating accessory and run the power tool at maximum no-load speed for one minute.** Damaged accessories will normally break apart during this test time.
- h) **Wear personal protective equipment. Depending on application, use face shield, safety goggles or safety glasses. As appropriate, wear dust mask, hearing protectors, gloves and workshop apron capable of stopping small abrasive or workpiece fragments.** The eye protection must be capable of stopping flying debris generated by various operations. The dust mask or respirator must be capable of filtering particles generated by your operation. Prolonged exposure to high intensity noise may cause hearing loss.
- i) **Keep bystanders a safe distance away from work area. Anyone entering the work area must wear personal protective equipment.** Fragments of workpiece or of a broken accessory may fly away and cause injury beyond immediate area of operation.
- j) **Hold the power tool by insulated gripping surfaces only, when performing an operation where the**

- cutting tool may contact hidden wiring.** Contact with a "live" wire will also make exposed metal parts of the power tool "live" and could give the operator an electric shock.
- k) **Never lay the power tool down until the accessory has come to a complete stop.** The spinning accessory may grab the surface and pull the power tool out of your control.
- l) **Do not run the power tool while carrying it at your side.** Accidental contact with the spinning accessory could snag your clothing, pulling the accessory into your body.
- m) **Regularly clean the power tool's air vents.** The motor's fan will draw the dust inside the housing and excessive accumulation of powdered metal may cause electrical hazards.
- n) **Do not operate the power tool near flammable materials.** Sparks could ignite these materials.
- o) **Do not use accessories that require liquid coolants.** Using water or other liquid coolants may result in electrocution or shock.

## FURTHER SAFETY INSTRUCTIONS FOR ALL OPERATIONS

### Causes and Operator Prevention of Kickback

Kickback is a sudden reaction to a pinched or snagged rotating wheel, backing pad, brush or any other accessory. Pinching or snagging causes rapid stalling of the rotating accessory which in turn causes the uncontrolled power tool to be forced in the direction opposite of the accessory's rotation at the point of the binding.

For example, if an abrasive wheel is snagged or pinched by the workpiece, the edge of the wheel that is entering into the pinch point can dig into the surface of the material causing the wheel to climb out or kick out. The wheel may either jump toward or away from the operator, depending on direction of the wheel's movement at the point of pinching. Abrasive wheels may also break under these conditions.

Kickback is the result of power tool misuse and/or incorrect operating procedures or conditions and can be avoided by taking proper precautions as given below:

- Maintain a firm grip on the power tool and position your body and arm to allow you to resist kickback forces. Always use auxiliary handle, if provided, for maximum control over kickback or torque reaction during start-up.** The operator can control torque reaction or kickback forces, if proper precautions are taken.
- Never place your hand near the rotating accessory.** Accessory may kickback over your hand.
- Do not position your body in the area where power tool will move if kickback occurs.** Kickback will propel the tool in direction opposite to the wheel's movement at the point of snagging.
- Use special care when working corners, sharp edges etc. Avoid bouncing and snagging the accessory.** Corners, sharp edges or bouncing have a tendency to snag the rotating accessory and cause loss of control or kickback.
- Do not attach a saw chain woodcarving blade or toothed saw blade.** Such blades create frequent kickback and loss of control.

### Safety Warnings Specific for Grinding and Abrasive Cutting-Off Operations

- Use only wheel types that are recommended for your power tool and the specific guard designed for the selected wheel.** Wheels for which the power tool was not designed cannot be adequately guarded and are unsafe.
- The grinding surface of centre depressed wheels must be mounted below the plane of the guard lip.** An improperly mounted wheel that projects through the plane of the guard lip cannot be adequately protected.
- The guard must be securely attached to the power tool and positioned for maximum safety, so the least amount of wheel is exposed towards the operator.** The guard helps to protect the operator from broken wheel fragments and accidental contact with wheel and sparks that could ignite clothing.
- Wheels must be used only for recommended applications. For example: do not grind with the side of cut-off wheel.** Abrasive cut-off wheels are intended for peripheral grinding, side forces applied to these wheels may cause them to shatter.
- Always use undamaged wheel flanges that are of correct size and shape for your selected wheel. Proper wheel flanges support the wheel thus reducing the possibility of wheel breakage.** Flanges for cut-off wheels may be different from grinding wheel flanges.
- Do not use worn down wheels from larger power tools.** Wheel intended for larger power tool is not suitable for the higher speed of a smaller tool and may burst.

### Additional Safety Warnings Specific for Abrasive Cutting-Off Operations

- Do not "jam" the cut-off wheel or apply excessive pressure. Do not attempt to make an excessive depth of cut.** Overstressing the wheel increases the loading and susceptibility to twisting or binding of the wheel in the cut and the possibility of kickback or wheel breakage.
- Do not position your body in line with and behind the rotating wheel.** When the wheel, at the point of operations, is moving away from your body, the possible kickback may propel the spinning wheel and the power tool directly at you.
- When wheel is binding or when interrupting a cut for any reason, switch off the power tool and hold the power tool motionless until the wheel comes to**

**a complete stop. Never attempt to remove the cut-off wheel from the cut while the wheel is in motion otherwise kickback may occur.** Investigate and take corrective action to eliminate the cause of wheel binding.

- d) **Do not restart the cutting operation in the workpiece. Let the wheel reach full speed and carefully re-enter the cut.** The wheel may bind, walk up or kickback if the power tool is restarted in the workpiece.
- e) **Support panels or any oversized workpiece to minimise the risk of wheel pinching and kickback. Large workpieces tend to sag under their own weight.** Supports must be placed under the workpiece near the line of cut and near the edge of the workpiece on both sides of the wheel.
- f) **Use extra caution when making a “pocket cut” into existing walls or other blind areas.** The protruding wheel may cut gas or water pipes, electrical wiring or objects that can cause kickback.

## Safety Warnings Specific for Sanding Operations

- a) **Do not use excessively oversized sanding disc paper. Follow manufacturer’s recommendations, when selecting sanding paper.** Larger sanding paper extending beyond the sanding pad presents a laceration hazard and may cause snagging, tearing of the disc or kickback.

## Safety Warnings Specific for Wire Brushing Operations

- a) **Be aware that wire bristles are thrown by the brush even during ordinary operation. Do not overstress the wires by applying excessive load to the brush.** The wire bristles can easily penetrate light clothing and/or skin.
- b) **If the use of a guard is recommended for wire brushing, do not allow any interference of the wire wheel or brush with the guard.** Wire wheel or brush may expand in diameter due to work and centrifugal forces.

## Additional Safety Rules for Grinders

- a) **Do not use Type 11 (flaring cup) wheels on this tool.** Using inappropriate accessories can result in injury.
- b) **Always use side handle. Tighten the handle securely.** The side handle should always be used to maintain control of the tool at all times.

## Residual Risks

In spite of the application of the relevant safety regulations and the implementation of safety devices, certain residual risks cannot be avoided. These are:

- Impairment of hearing.
- Risk of personal injury due to flying particles.
- Risk of burns due to accessories becoming hot during operation.

- Risk of personal injury due to prolonged use.
- Risk of dust from hazardous substances.

## Electrical Safety

The electric motor has been designed for one voltage only. Always check that the battery pack voltage corresponds to the voltage on the rating plate. Also make sure that the voltage of your charger corresponds to that of your mains.



Your DEWALT charger is double insulated in accordance with EN60335; therefore no earth wire is required.

If the supply cord is damaged, it must be replaced by a specially prepared cord available through the DEWALT service organisation.

## Mains Plug Replacement (U.K. & Ireland Only)

If a new mains plug needs to be fitted:

- Safely dispose of the old plug.
- Connect the brown lead to the live terminal in the plug.
- Connect the blue lead to the neutral terminal.



**WARNING:** No connection is to be made to the earth terminal.

Follow the fitting instructions supplied with good quality plugs. Recommended fuse: 3 A.

## Using an Extension Cable

An extension cord should not be used unless absolutely necessary. Use an approved extension cable suitable for the power input of your charger (see **Technical Data**). The minimum conductor size is 1 mm<sup>2</sup>; the maximum length is 30 m.

When using a cable reel, always unwind the cable completely.

## SAVE THESE INSTRUCTIONS

## Chargers

DEWALT chargers require no adjustment and are designed to be as easy as possible to operate.

## Important Safety Instructions for All Battery Chargers

**SAVE THESE INSTRUCTIONS:** This manual contains important safety and operating instructions for compatible battery chargers (refer to **Technical Data**).

- Before using charger, read all instructions and cautionary markings on charger, battery pack, and product using battery pack.



**WARNING:** Shock hazard. Do not allow any liquid to get inside charger. Electric shock may result.



**WARNING:** We recommend the use of a residual current device with a residual current rating of 30mA or less.



**CAUTION:** Burn hazard. To reduce the risk of injury, charge only DEWALT rechargeable batteries. Other types of batteries may burst causing personal injury and damage.



**CAUTION:** Children should be supervised to ensure that they do not play with the appliance.

**NOTICE:** Under certain conditions, with the charger plugged into the power supply, the exposed charging contacts inside the charger can be shorted by foreign material. Foreign materials of a conductive nature such as, but not limited to, steel wool, aluminum foil or any buildup of metallic particles should be kept away from charger cavities. Always unplug the charger from the power supply when there is no battery pack in the cavity. Unplug charger before attempting to clean

- **DO NOT attempt to charge the battery pack with any chargers other than the ones in this manual.** The charger and battery pack are specifically designed to work together.
- **These chargers are not intended for any uses other than charging DeWALT rechargeable batteries.** Any other uses may result in risk of fire, electric shock or electrocution.
- **Do not expose charger to rain or snow.**
- **Pull by plug rather than cord when disconnecting charger.** This will reduce risk of damage to electric plug and cord.
- **Make sure that cord is located so that it will not be stepped on, tripped over, or otherwise subjected to damage or stress.**
- **Do not use an extension cord unless it is absolutely necessary.** Use of improper extension cord could result in risk of fire, electric shock, or electrocution.
- **Do not place any object on top of charger or place the charger on a soft surface that might block the ventilation slots and result in excessive internal heat.** Place the charger in a position away from any heat source. The charger is ventilated through slots in the top and the bottom of the housing.
- **Do not operate charger with damaged cord or plug—** have them replaced immediately.
- **Do not operate charger if it has received a sharp blow, been dropped, or otherwise damaged in any way.** Take it to an authorised service centre.
- **Do not disassemble charger; take it to an authorised service centre when service or repair is required.** Incorrect reassembly may result in a risk of electric shock, electrocution or fire.
- **In case of damaged power supply cord the supply cord must be replaced immediately by the manufacturer, its service agent or similar qualified person to prevent any hazard.**
- **Disconnect the charger from the outlet before attempting any cleaning.** This will reduce the risk of electric shock. Removing the battery pack will not reduce this risk.
- **NEVER attempt to connect two chargers together.**
- **The charger is designed to operate on standard 230V household electrical power. Do not attempt to use it on any other voltage.** This does not apply to the vehicular charger.

## Charging a Battery (Fig. B)







1. Plug the charger into an appropriate outlet before inserting battery pack.

2. Insert the battery pack **10** into the charger, making sure the battery pack is fully seated in the charger. The red (charging) light will blink repeatedly indicating that the charging process has started.
3. The completion of charge will be indicated by the red light remaining ON continuously. The battery pack is fully charged and may be used at this time or left in the charger. To remove the battery pack from the charger, push the battery release button **11** on the battery pack.

**NOTE:** To ensure maximum performance and life of lithium-ion battery packs, charge the battery pack fully before first use.

## Charger Operation

Refer to the indicators below for the charge status of the battery pack.

Charge Indicators		
	Charging	
	Fully Charged	
	Hot/Cold Pack Delay*	

\*The red light will continue to blink, but a yellow indicator light will be illuminated during this operation. Once the battery pack has reached an appropriate temperature, the yellow light will turn off and the charger will resume the charging procedure. The compatible charger(s) will not charge a faulty battery pack. The charger will indicate faulty battery by refusing to light or by displaying problem pack or charger blink pattern.

**NOTE:** This could also mean a problem with a charger.

If the charger indicates a problem, take the charger and battery pack to be tested at an authorised service centre.

### Hot/Cold Pack Delay

When the charger detects a battery pack that is too hot or too cold, it automatically starts a Hot/Cold Pack Delay, suspending charging until the battery pack has reached an appropriate temperature. The charger then automatically switches to the pack charging mode. This feature ensures maximum battery pack life.

A cold battery pack will charge at a slower rate than a warm battery pack. The battery pack will charge at that slower rate throughout the entire charging cycle and will not return to maximum charge rate even if the battery pack warms.

The DCB118 charger is equipped with an internal fan designed to cool the battery pack. The fan will turn on automatically when the battery pack needs to be cooled. Never operate the charger if the fan does not operate properly or if ventilation slots are blocked. Do not permit foreign objects to enter the interior of the charger.

### Electronic Protection System

XR Li-Ion tools are designed with an Electronic Protection System that will protect the battery pack against overloading, overheating or deep discharge.

The tool will automatically turn off if the Electronic Protection System engages. If this occurs, place the lithium-ion battery pack on the charger until it is fully charged.

## Wall Mounting

These chargers are designed to be wall mountable or to sit upright on a table or work surface. If wall mounting, locate the charger within reach of an electrical outlet, and away from a corner or other obstructions which may impede air flow. Use the back of the charger as a template for the location of the mounting screws on the wall. Mount the charger securely using drywall screws (purchased separately) at least 25.4 mm long with a screw head diameter of 7–9 mm, screwed into wood to an optimal depth leaving approximately 5.5 mm of the screw exposed. Align the slots on the back of the charger with the exposed screws and fully engage them in the slots.

## Charger Cleaning Instructions

 **WARNING: Shock hazard. Disconnect the charger from the AC outlet before cleaning.** Dirt and grease may be removed from the exterior of the charger using a cloth or soft non-metallic brush. Do not use water or any cleaning solutions. Never let any liquid get inside the tool; never immerse any part of the tool into a liquid.

## Battery Packs

### Important Safety Instructions for All Battery Packs

When ordering replacement battery packs, be sure to include catalogue number and voltage.

The battery pack is not fully charged out of the carton. Before using the battery pack and charger, read the safety instructions below. Then follow charging procedures outlined.

#### READ ALL INSTRUCTIONS

- **Do not charge or use battery in explosive atmospheres, such as in the presence of flammable liquids, gases or dust.** Inserting or removing the battery from the charger may ignite the dust or fumes.
- **Never force battery pack into charger. Do not modify battery pack in any way to fit into a non-compatible charger as battery pack may rupture causing serious personal injury.**
- Charge the battery packs only in DeWALT chargers.
- **DO NOT splash or immerse in water or other liquids.**
- **Do not store or use the tool and battery pack in locations where the temperature may reach or exceed 40 °C (104 °F) (such as outside sheds or metal buildings in summer).**
- **Do not incinerate the battery pack even if it is severely damaged or is completely worn out.** The battery pack can explode in a fire. Toxic fumes and materials are created when lithium-ion battery packs are burned.
- **If battery contents come into contact with the skin, immediately wash area with mild soap and water.** If battery liquid gets into the eye, rinse water over the open eye for 15 minutes or until irritation ceases. If medical attention is needed, the battery electrolyte is composed of a mixture of liquid organic carbonates and lithium salts.

- **Contents of opened battery cells may cause respiratory irritation.** Provide fresh air. If symptoms persists, seek medical attention.



**WARNING: Burn hazard.** Battery liquid may be flammable if exposed to spark or flame.



**WARNING: Never attempt to open the battery pack for any reason.** If battery pack case is cracked or damaged, do not insert into charger. Do not crush, drop or damage battery pack. Do not use a battery pack or charger that has received a sharp blow, been dropped, run over or damaged in any way (i.e., pierced with a nail, hit with a hammer, stepped on). Electric shock or electrocution may result. Damaged battery packs should be returned to service centre for recycling.



**WARNING: Fire hazard. Do not store or carry the battery pack so that metal objects can contact exposed battery terminals.** For example, do not place the battery pack in aprons, pockets, tool boxes, product kit boxes, drawers, etc., with loose nails, screws, keys, etc.



**CAUTION: When not in use, place tool on its side on a stable surface where it will not cause a tripping or falling hazard.** Some tools with large battery packs will stand upright on the battery pack but may be easily knocked over.

## Transportation



**WARNING: Fire hazard.** Transporting batteries can possibly cause fire if the battery terminals inadvertently come in contact with conductive materials. When transporting batteries, make sure that the battery terminals are protected and well insulated from materials that could contact them and cause a short circuit.

DeWALT batteries comply with all applicable shipping regulations as prescribed by industry and legal standards which include UN Recommendations on the Transport of Dangerous Goods; International Air Transport Association (IATA) Dangerous Goods Regulations, International Maritime Dangerous Goods (IMDG) Regulations, and the European Agreement Concerning The International Carriage of Dangerous Goods by Road (ADR). Lithium-ion cells and batteries have been tested to section 38.3 of the UN Recommendations on the Transport of Dangerous Goods Manual of Tests and Criteria.

In most instances, shipping a DeWALT battery pack will be excepted from being classified as a fully regulated Class 9 Hazardous Material. In general, only shipments containing a lithium-ion battery with an energy rating greater than 100 Watt Hours (Wh) will require being shipped as fully regulated Class 9. All lithium-ion batteries have the Watt Hour rating marked on the pack. Furthermore, due to regulation complexities, DeWALT does not recommend air shipping lithium-ion battery packs alone regardless of Watt Hour rating. Shipments of tools with batteries (combo kits) can be air shipped as excepted if the Watt Hour rating of the battery pack is no greater than 100 Whr. Regardless of whether a shipment is considered excepted or fully regulated, it is the shipper's responsibility to consult the latest regulations for packaging, labeling/marketing and documentation requirements.

The information provided in this section of the manual is provided in good faith and believed to be accurate at the time the document was created. However, no warranty, expressed or implied, is given. It is the buyer's responsibility to ensure that its activities comply with the applicable regulations.

### Transporting the FLEXVOLT™ Battery

The DEWALT FLEXVOLT™ battery has two modes: **Use** and **Transport**.

**Use Mode:** When the FLEXVOLT™ battery stands alone or is in a DEWALT 18V product, it will operate as an 18V battery. When the FLEXVOLT™ battery is in a 54V or a 108V (two 54V batteries) product, it will operate as a 54V battery.

**Transport Mode:** When the cap is attached to the FLEXVOLT™ battery, the battery is in Transport mode. Keep the cap for shipping.

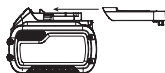

When in Transport mode, strings of cells are electrically disconnected within the pack resulting in 3 batteries with a lower Watt hour (Wh) rating as compared to 1 battery with a higher Watt hour rating. This increased quantity of 3 batteries with the lower Watt hour rating can exempt the pack from certain shipping regulations that are imposed upon the higher Watt hour batteries.

For example, the Transport Wh rating might indicate 3 x 36 Wh, meaning 3 batteries of 36 Wh each. The Use Wh rating might indicate 108 Wh (1 battery implied).

Example of Use and Transport Label Marking



### Storage Recommendations

1. The best storage place is one that is cool and dry away from direct sunlight and excess heat or cold. For optimum battery performance and life, store battery packs at room temperature when not in use.
2. For long storage, it is recommended to store a fully charged battery pack in a cool, dry place out of the charger for optimal results.

**NOTE:** Battery packs should not be stored completely depleted of charge. The battery pack will need to be recharged before use.

### Labels on Charger and Battery Pack

In addition to the pictographs used in this manual, the labels on the charger and the battery pack may show the following pictographs:



Read instruction manual before use.



See **Technical Data** for charging time.



Do not probe with conductive objects.



Do not charge damaged battery packs.



Do not expose to water.



Have defective cords replaced immediately.



Charge only between 4 °C and 40 °C.



Only for indoor use.



Discard the battery pack with due care for the environment.

LI-ION



Charge DEWALT battery packs only with designated DEWALT chargers. Charging battery packs other than the designated DEWALT batteries with a DEWALT charger may make them burst or lead to other dangerous situations.



Do not incinerate the battery pack.



USE (without transport cap). Example: Wh rating indicates 108 Wh (1 battery with 108 Wh).



TRANSPORT (with built-in transport cap). Example: Wh rating indicates 3 x 36 Wh (3 batteries of 36 Wh).

### Battery Type

The DCG405 operates on a 18V battery pack.

These battery packs may be used: DCB181, DCB182, DCB183, DCB183B, DCB184, DCB184B, DCB185, DCB187, DCB546, DCB547. Refer to **Technical Data** for more information.

### Package Contents

The package contains:

- 1 Angle grinder
- 1 Guard
- 1 Side handle
- 1 Backing flange
- 1 Locking flange
- 1 Hex wrench
- 1 Li-Ion battery pack (C1, D1, L1, M1, P1, S1, T1, X1 models)
- 2 Li-Ion battery packs (C2, D2, L2, M2, P2, S2, T2, X2 models)
- 3 Li-Ion battery packs (C3, D3, L3, M3, P3, S3, T3, X3 models)
- 1 Instruction manual
- Check for damage to the tool, parts or accessories which may have occurred during transport.
- Take the time to thoroughly read and understand this manual prior to operation.



## Markings on Tool

The following pictograms are shown on the tool:



Read instruction manual before use.



Wear ear protection.



Wear eye protection.

## Date Code Position (Fig. E)

The date code **15**, which also includes the year of manufacture, is printed into the housing.

Example:

2017 XX XX  
Year of Manufacture

## Description (Fig. A)



**WARNING:** Never modify the power tool or any part of it. Damage or personal injury could result.

- 1 Slider switch
- 2 Lock-off lever
- 3 Spindle lock button
- 4 Spindle
- 5 Side handle
- 6 Backing flange
- 7 Locking flange
- 8 Guard
- 9 Guard release lever
- 10 Battery pack
- 11 Battery release button

## Intended Use

Your cordless angle grinder has been designed for professional cutting, grinding, sanding and wire brush applications.

**DO NOT** use grinding wheels other than centre depressed wheels and flap discs.

**DO NOT** use under wet conditions or in the presence of flammable liquids or gases.

Your cordless angle grinder is a professional power tool.

**DO NOT** let children come into contact with the tool. Supervision is required when inexperienced operators use this tool.

- **Young children and the infirm.** This appliance is not intended for use by young children or infirm persons without supervision.
- This product is not intended for use by persons (including children) suffering from diminished physical, sensory or mental abilities; lack of experience, knowledge or skills unless they are supervised by a person responsible for their safety. Children should never be left alone with this product.

## Features

### Kickback Brake™

When a pinch, stall, or bind-up event is sensed, the electronic brake engages with maximum force to quickly stop the wheel, reduce the movement of the grinder, and shut the grinder off. The switch will need to be released then depressed to restart tool.

### Power-OFF™ Overload Protection

The power supply to the motor will be reduced in case of motor overload. With continued motor overload, the tool will shut off. The switch will need to be released then depressed to restart tool. The tool will power off each time the current load reaches the overload current value (motor burn-up point). If continued overload shutdowns occur, apply less force/weight on the tool until the tool will function without the overload engaging.

### Anti-vibration Side Handle

The anti-vibration side handle offers added comfort by absorbing the vibrations caused by the tool.

### Soft Start Feature

The soft start feature allows a slow speed build-up to avoid an initial jerk when starting. This feature is particularly useful when working in confined spaces.

### No-Volt

The No-volt function stops the grinder restarting without the switch being cycled if there is a break in the power supply.

### Electronic Clutch

The electronic torque limiting clutch reduces the maximum torque reaction transmitted to the operator in case of jamming of a disc. This feature also prevents the gearing and electric motor from stalling. The torque limiting clutch has been factory-set and cannot be adjusted.

## ASSEMBLY AND ADJUSTMENTS



**WARNING:** To reduce the risk of serious personal injury, turn tool off and disconnect battery pack before making any adjustments or removing/installing attachments or accessories. An accidental start-up can cause injury.



**WARNING:** Use only DEWALT battery packs and chargers.

## Inserting and Removing the Battery Pack from the Tool (Fig. B)

**NOTE:** Make sure your battery pack **10** is fully charged.

### To Install the Battery Pack into the Tool Handle

1. Align the battery pack **10** with the rails inside the tool's handle (Fig. B).
2. Slide it into the handle until the battery pack is firmly seated in the tool and ensure that you hear the lock snap into place.

## To Remove the Battery Pack from the Tool

1. Press the release button **11** and firmly pull the battery pack out of the tool handle.
2. Insert battery pack into the charger as described in the charger section of this manual.

## Fuel Gauge Battery Packs (Fig. B)

Some DEWALT battery packs include a fuel gauge which consists of three green LED lights that indicate the level of charge remaining in the battery pack.

To actuate the fuel gauge, press and hold the fuel gauge button. A combination of the three green LED lights will illuminate designating the level of charge left. When the level of charge in the battery is below the usable limit, the fuel gauge will not illuminate and the battery will need to be recharged.

**NOTE:** The fuel gauge is only an indication of the charge left on the battery pack. It does not indicate tool functionality and is subject to variation based on product components, temperature and end-user application.

## Attaching Side Handle (Fig. C)



**WARNING:** Before using the tool, check that the handle is tightened securely.

Screw the side handle **5** tightly into one of the holes on either side of the gear case. The side handle should always be used to maintain control of the tool at all times.

## Rotating the Gear Case (Fig. A)

To improve user comfort, the gear case will rotate 90° for cutting operations.

1. Remove the four corner screws attaching the gear case to motor housing.
2. Without separating the gear case from motor housing, rotate the gear case head to desired position.

**NOTE:** If the gear case and motor housing become separated by more than 3.17 mm, the tool must be serviced and re-assembled by a DEWALT service center. Failure to have the tool serviced may motor and bearing failure.

3. Reinstall screws to attach the gear case to the motor housing. Tighten screws to 12.5 in.-lbs. torque. Overtightening could cause screws to strip.

## Guards



**CAUTION:** Guards must be used with all grinding wheels, cutting wheels, sanding flap discs, wire brushes, and wire wheels. The tool may be used without a guard only when sanding with conventional sanding discs. Some applications may require purchasing the correct guard from your local dealer or authorized service centre.

**NOTE:** Edge grinding and cutting can be performed with Type 27 wheels designed and specified for this purpose; 6.35 mm thick wheels are designed for surface grinding while thinner Type 27 wheels need to be examined for the manufacturer's label to see if they can be used for surface grinding or only edge grinding/cutting. A Type 1 guard must be used for any

wheel where surface grinding is forbidden. Cutting can also be performed by using a Type 41 wheel and a Type 1 guard.

**NOTE:** See the **Accessories Chart** to select the proper guard / accessory combination.

## Mounting and Adjusting the One-Touch™ Guard (Fig. D)



**WARNING:** To reduce the risk of serious personal injury, turn tool off and disconnect battery pack before making any adjustments or removing/installing attachments or accessories. An accidental start-up can cause injury.

### Adjusting the Guard

For guard adjustment, the guard release lever **9** engages one of the alignment holes **14** on the guard collar using a ratcheting feature.

The engaging face is slanted and will ride over to the next alignment hole when guard is rotated in a clockwise direction (spindle facing user) but self-locks in the anti-clockwise direction.

### Mounting Guard (Fig. D)

1. Press the guard release lever **9**.
2. While holding the guard release lever open, align the lugs **12** on the guard with the slots **13** on the gear case.
3. Keeping the guard release lever open, push the guard down until the guard lugs engage and rotate them in the groove on the gear case hub. Release the guard release lever.
4. With the spindle facing the operator, rotate the guard clockwise into the desired working position. Press and hold the guard release lever **9** to rotate the guard in the anti-clockwise direction.

**NOTE:** The guard body should be positioned between the spindle and the operator to provide maximum operator protection.

The guard release lever should snap into one of the alignment holes **14** on the guard collar. This ensures that the guard is secure.

5. To remove the guard, follow steps 1–3 of these instructions in reverse.

## Flanges and Wheels

### Mounting Non-Hubbed Wheels (Fig. E)



**WARNING:** Failure to properly seat the flanges and/or wheel could result in serious injury (or damage to the tool or wheel).



**CAUTION:** Included flanges must be used with depressed centre Type 27 and Type 42 grinding wheels and Type 41 cutting wheels. See the **Accessories Chart** for more information.



**WARNING:** A closed, two-sided cutting wheel guard is required when using cutting wheels.





**WARNING:** Use of a damaged flange or guard or failure to use proper flange and guard can result in injury due to wheel breakage and wheel contact. See the **Accessories Chart** for more information.

1. Place the tool on a table, guard up.
2. Install the backing flange **6** on spindle **4** with the raised centre (pilot) facing the wheel. Press the backing flange into place.
3. Place wheel **19** against the backing flange, centring the wheel on the raised centre (pilot) of the backing flange.
4. While depressing the spindle lock button and with the hex depressions facing away from the wheel, thread the locking flange **7** on spindle so that the lugs engage the two slots in the spindle.
5. While depressing the spindle lock button, tighten the locking flange **7** by hand or using the wrench supplied. (Only use a locking flange if it is in perfect condition.) Refer to **Accessory Chart** to see flange details.
6. To remove the wheel, reverse the above procedure.

### Mounting Sanding Backing Pads (Fig. F)

**NOTE:** Use of a guard with sanding discs that use backing pads, often called fiber resin discs, is not required. Since a guard is not required for these accessories, the guard may or may not fit correctly if used.

 **WARNING:** Failure to properly seat the flange/ clamp nut/ wheel could result in serious injury (or damage to the tool or wheel).

 **WARNING:** Proper guard must be reinstalled for grinding wheel, cutting wheel, sanding flap disc, wire brush or wire wheel applications after sanding applications are complete.

1. Place or appropriately thread backing pad **16** on the spindle.
2. Place the sanding disc **17** on the backing pad **16**.
3. While depressing spindle lock **3**, thread the clamp nut **18** on the spindle, piloting the raised hub on the clamp nut into the centre of sanding disc and backing pad.
4. Tighten the clamp nut by hand. Then depress the spindle lock button while turning the sanding disc until the sanding disc and clamp nut are snug.
5. To remove the wheel, grasp and turn the backing pad and sanding pad while depressing the spindle lock button.

### Mounting and Removing Hubbed Wheels (Fig. A)

Hubbed wheels install directly on the threaded spindle. Thread of accessory must match thread of spindle.

1. Remove backing flange by pulling away from tool.
2. Thread the wheel on the spindle **4** by hand.
3. Depress the spindle lock button **3** and use a wrench to tighten the hub of the wheel.
4. To remove the wheel, reverse the above procedure.

**NOTICE:** Failure to properly seat the wheel before turning the tool on may result in damage to the tool or the wheel.

### Mounting Wire Cup Brushes and Wire Wheels (Fig. A)

 **WARNING:** Failure to properly seat the flange/ clamp nut/ wheel could result in serious injury (or damage to the tool or wheel).

 **CAUTION:** To reduce the risk of personal injury, wear work gloves when handling wire brushes and wheels. They can become sharp.

 **CAUTION:** To reduce the risk of damage to the tool, wheel or brush must not touch guard when mounted or while in use. Undetectable damage could occur to the accessory, causing wires to fragment from accessory wheel or cup.

Wire cup brushes or wire wheels install directly on the threaded spindle without the use of flanges. Use only wire brushes or wheels provided with a threaded hub. These accessories are available at extra cost from your local dealer or authorised service centre.

1. Place the tool on a table, guard up.
2. Thread the wheel on the spindle by hand.
3. Depress spindle lock button **3** and use a wrench on the hub of the wire wheel or brush to tighten the wheel.
4. To remove the wheel, reverse the above procedure.

**NOTICE:** To reduce the risk of damage to the tool, properly seat the wheel hub before turning the tool on.

### Prior to Operation

- Install the guard and appropriate disc or wheel. Do not use excessively worn discs or wheels.
- Be sure the backing and locking flange are mounted correctly. Follow the instructions given in the **Accessory Chart**.
- Make sure the disc or wheel rotates in the direction of the arrows on the accessory and the tool.
- Do not use a damaged accessory. Before each use, inspect the accessory such as abrasive wheels for chips and cracks, backing pad for cracks, tear or excess wear, wire brush for loose or cracked wires. If power tool or accessory is dropped, inspect for damage or install an undamaged accessory. After inspecting and installing an accessory, position yourself and bystanders away from the plane of the rotating accessory and run the power tool at maximum no-load speed for one minute. Damaged accessories will normally break apart during this test time.

### OPERATION

#### Instructions for Use

 **WARNING:** Always observe the safety instructions and applicable regulations.

 **WARNING:** To reduce the risk of serious personal injury, turn tool off and disconnect battery pack before making any adjustments or removing/ installing attachments or accessories. An accidental start-up can cause injury.



**WARNING:**

- Ensure all materials to be ground or cut are secured in place.
- Secure and support the workpiece. Use clamps or a vice to hold and support the workpiece to a stable platform. It is important to clamp and support the workpiece securely to prevent movement of the workpiece and loss of control. Movement of the workpiece or loss of control may create a hazard and cause personal injury.
- Always wear regular working gloves while operating this tool.
- The gear becomes very hot during use.
- Apply only a gentle pressure to the tool. Do not exert side pressure on the disc.
- Always install the guard and appropriate disc or wheel. Do not use excessively worn disc or wheel.
- Avoid overloading. Should the tool become hot, let it run a few minutes under no load condition to cool the accessory. Do not touch accessories before they have cooled. The discs become very hot during use.
- Never work with the grinding cup without a suitable protection guard in place.
- Do not use the power tool with a cut-off stand.
- Never use blotters together with bonded abrasive products.
- Be aware, the wheel continues to rotate after the tools is switched off.

**Proper Hand Position (Fig. G)**



**WARNING:** To reduce the risk of serious personal injury, **ALWAYS** use proper hand position as shown.



**WARNING:** To reduce the risk of serious personal injury, **ALWAYS** hold securely in anticipation of a sudden reaction.

Proper hand position requires one hand on the side handle **5**, with the other hand on the body of the tool, as shown in Figure G.

**Slider Switch (Fig. A)**



**CAUTION:** Hold the side handle and body of the tool firmly to maintain control of the tool at start up and during use and until the wheel or accessory stops rotating. Make sure the wheel has come to a complete stop before laying the tool down.

**NOTE:** To reduce unexpected tool movement, do not switch the tool on or off while under load conditions. Allow the grinder to run up to full speed before touching the work surface. Lift the tool from the surface before turning the tool off. Allow the tool to stop rotating before putting it down.



**WARNING:** Before inserting the battery pack into the tool, be sure the slider switch is in the off position by pressing the rear part of the switch and releasing. Ensure the slider switch is in the off position as described above after any interruption in power. If the slider switch is locked on when the power is connected, the tool will start unexpectedly.

To start the tool, slide the ON/OFF slider switch **1** toward the front of the tool. To stop the tool, release the ON/OFF slider switch.

For continuous operation, slide the switch toward the front of the tool and press the forward part of the switch inward. To stop the tool while operating in continuous mode, press the rear part of the slider switch and release.

**Spindle Lock Button (Fig. A)**

The spindle lock button **3** is provided to prevent the spindle from rotating when installing or removing wheels. Operate the spindle lock only when the tool is turned off, unplugged from the power supply, and has come to a complete stop.

**NOTICE:** To reduce the risk of damage to the tool, do not engage the spindle lock while the tool is operating. Damage to the tool will result and attached accessory may spin off possibly resulting in injury.

To engage the lock, depress the spindle lock button **3** and rotate the spindle until you are unable to rotate the spindle further.

**Surface Grinding, Sanding and Wire Brushing**



**CAUTION:** Always use the correct guard per the instructions in this manual.

To perform work on a the surface of a workpiece:

1. Allow the tool to reach full speed before touching the tool to the work surface.
2. Apply minimum pressure to the work surface, allowing the tool to operate at high speed. Material removal rate is greatest when the tool operates at high speed.
3. Maintain an appropriate angle between the tool and work surface. Refer to the chart according to particular function.

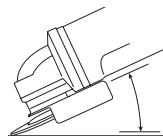

Function	Angle
Grinding	20°-30°
Sanding with Flap Disc	5°-10°
Sanding with Backing Pad	5°-15°
Wire Brushing	5°-10°

4. Maintain contact between the edge of the wheel and the work surface.
  - If grinding, sanding with flap discs or wire brushing move the tool continuously in a forward and back motion to avoid creating gouges in the work surface.
  - If sanding with a backing pad, move the tool constantly in a straight line to prevent burning and swirling of work surface.

**NOTE:** Allowing the tool to rest on the work surface without moving will damage the work piece.

- Remove the tool from work surface before turning tool off. Allow the tool to stop rotating before laying it down.

**CAUTION:** Use extra care when working over an edge, as a sudden sharp movement of grinder may be experienced.

### Precautions To Take When Working on a Painted Workpiece

- Sanding or wire brushing of lead based paint is NOT RECOMMENDED due to the difficulty of controlling the contaminated dust. The greatest danger of lead poisoning is to children and pregnant women.
- Since it is difficult to identify whether or not a paint contains lead without a chemical analysis, we recommend the following precautions when sanding any paint:

#### Personal Safety

- No children or pregnant women should enter the work area where the paint sanding or wire brushing is being done until all clean up is completed.
- A dust mask or respirator should be worn by all persons entering the work area. The filter should be replaced daily or whenever the wearer has difficulty breathing.
 

**NOTE:** Only those dust masks suitable for working with lead paint dust and fumes should be used. Ordinary painting masks do not offer this protection. See your local hardware dealer for the proper NIOSH-approved mask.
- NO EATING, DRINKING or SMOKING should be done in the work area to prevent ingesting contaminated paint particles. Workers should wash and clean up BEFORE eating, drinking or smoking. Articles of food, drink, or smoking should not be left in the work area where dust would settle on them.

#### Environmental Safety

- Paint should be removed in such a manner as to minimize the amount of dust generated.
- Areas where paint removal is occurring should be sealed with plastic sheeting of 4 mils thickness.
- Sanding should be done in a manner to reduce tracking of paint dust outside the work area.

#### Cleaning and Disposal

- All surfaces in the work area should be vacuumed and thoroughly cleaned daily for the duration of the sanding project. Vacuum filter bags should be changed frequently.
- Plastic drop cloths should be gathered up and disposed of along with any dust chips or other removal debris. They should be placed in sealed refuse receptacles and disposed of through regular trash pick-up procedures. During clean up, children and pregnant women should be kept away from the immediate work area.
- All toys, washable furniture and utensils used by children should be washed thoroughly before being used again.

### Edge Grinding and Cutting

**WARNING:** Do not use edge grinding/cutting wheels for surface grinding applications because these wheels are

not designed for side pressures encountered with surface grinding. Wheel breakage and injury may result.

**CAUTION:** Wheels used for edge grinding and cutting may break or kick back if they bend or twist while the tool is being used. In all edge grinding/cutting operations, the open side of the guard must be positioned away from the operator.

**NOTICE:** Edge grinding/cutting with a Type 27 wheel must be limited to shallow cutting and notching—less than 13 mm in depth when the wheel is new. Reduce the depth of cutting/notching equal to the reduction of the wheel radius as it wears down. Refer to the **Accessories Chart** for more information. Edge grinding/cutting with a Type 41 wheel requires usage of a Type 1 guard.

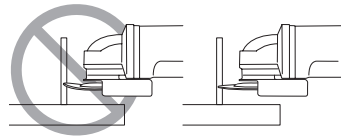

- Allow the tool to reach full speed before touching the tool to the work surface.
- Apply minimum pressure to the work surface, allowing the tool to operate at high speed. Grinding/cutting rate is greatest when the tool operates at high speed.
- Position yourself so that the open-underside of the wheel is facing away from you.
- Once a cut is begun and a notch is established in the workpiece, do not change the angle of the cut. Changing the angle will cause the wheel to bend and may cause wheel breakage. Edge grinding wheels are not designed to withstand side pressures caused by bending.
- Remove the tool from the work surface before turning the tool off. Allow the tool to stop rotating before laying it down.

### Cutting Metal

**For cutting with bonded abrasives, always use the guard type 1.**

When cutting, work with moderate feed, adapted to the material being cut. Do not exert pressure onto the cutting disc, tilt or oscillate the machine.

Do not reduce the speed of running down cutting discs by applying sideward pressure.

The machine must always work in an upgrinding motion. Otherwise, the danger exists of it being pushed uncontrolled out of the cut.

When cutting profiles and square bar, it is best to start at the smallest cross section.

### Rough Grinding

**Never use a cutting disc for roughing. Always use the guard type 27.**

The best roughing results are achieved when setting the machine at an angle of 30° to 40°. Move the machine back and forth with moderate pressure. In this manner, the workpiece

will not become too hot, does not discolour and no grooves are formed.

## Cutting Stone

The machine shall be used only for dry cutting.

For cutting stone, it is best to use a diamond cutting disc. Operate the machine only with additional dust protection mask.

## Working Advice

**Exercise caution when cutting slots in structural walls.**

Slots in structural walls are subject to the country-specific regulations. These regulations are to be observed under all circumstances. Before beginning work, consult the responsible structural engineer, architect or the construction supervisor.

## MAINTENANCE

Your DEWALT power tool has been designed to operate over a long period of time with a minimum of maintenance. Continuous satisfactory operation depends upon proper tool care and regular cleaning.

**WARNING:** To reduce the risk of serious personal injury, turn tool off and disconnect battery pack before making any adjustments or removing/installing attachments or accessories. An accidental start-up can cause injury.

The charger and battery pack are not serviceable.



## Lubrication

Your power tool requires no additional lubrication.



## Cleaning

**WARNING:** Blow dirt and dust out of the main housing with dry air as often as dirt is seen collecting in and around the air vents. Wear approved eye protection and approved dust mask when performing this procedure.

**WARNING:** Never use solvents or other harsh chemicals for cleaning the non-metallic parts of the tool. These chemicals may weaken the materials used in these parts. Use a cloth dampened only with water and mild soap. Never let any liquid get inside the tool; never immerse any part of the tool into a liquid.

## Optional Accessories

**WARNING:** Since accessories, other than those offered by DEWALT, have not been tested with this product, use of such accessories with this tool could be hazardous. To reduce the risk of injury, only DEWALT recommended accessories should be used with this product.

Consult your dealer for further information on the appropriate accessories.

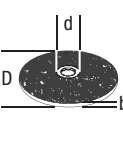
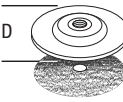
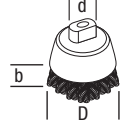
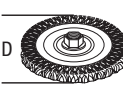
	Max. [mm]		Min. Rotation [min. <sup>-1</sup> ]	Peripheral speed [m/s]	Threaded hole length [mm]	
	D	b				d
	115	6	22,23	11 500	80	–
	125	6	22,23	11 500	80	–
	150	6	22,23	9 300	80	–
	115	–	–	11 500	80	–
	125	–	–	11 500	80	–
	75	30	M14	11 500	45	20.0
	115	12	M14	11 500	80	20.0
	125	12	M14	11 500	80	20.0

## Protecting the Environment



Separate collection. Products and batteries marked with this symbol must not be disposed of with normal household waste.



Products and batteries contain materials that can be recovered or recycled reducing the demand for raw materials. Please recycle electrical products and batteries according to local provisions. Further information is available at [www.2helpU.com](http://www.2helpU.com).













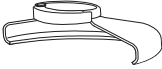

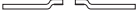
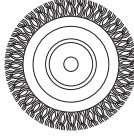

## Rechargeable Battery Pack

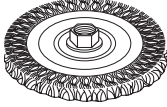
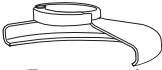

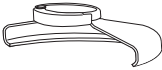

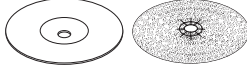
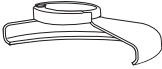

This long life battery pack must be replaced when it fails to produce sufficient power on jobs that were easily done before. At the end of its technical life, discard it with due care for our environment:

- Run the battery pack down completely, then remove it from the tool.

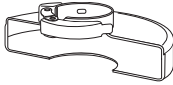
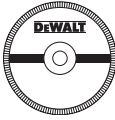
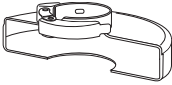
Li-Ion cells are recyclable. Take them to your dealer or a local recycling station. The collected battery packs will be recycled or disposed of properly.

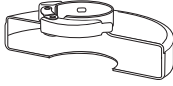
### Accessory Chart

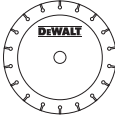
Guard Type	Accessory	Description	How to Fit Grinder
 Type 27 Guard		Depressed centre grinding disc	 Type 27 guard
		Flap wheel	 Backing flange  Type 27 depressed centre wheel  Locking flange
		Wire wheels	Type 27 depressed centre wheel  Locking flange
		Wire wheels with threaded nut	 Type 27 guard  Wire wheel
		Wire cup with threaded nut	 Type 27 guard  Wire brush
		Backing pad/sanding sheet	 Type 27 guard  Rubber backing pad  Sanding disc  Clamp nut

Accessory Chart (cont.)			
Guard Type	Accessory	Description	How to Fit Grinder
 Type 1 Guard	 DEWALT	Masonry cutting disc, bonded	 Type 1 guard
	 DEWALT	Metal cutting disc, bonded	 Backing flange
 Type 1 Guard OR  Type 27 Guard	 DEWALT	Diamond cutting wheels	 Cutting wheel   Locking flange



# AMOLADORA ANGULAR PEQUEÑA SIN CABLE

## DCG405

### ¡Enhorabuena!

Ha elegido una herramienta DEWALT. Años de experiencia, innovación y un exhaustivo desarrollo de productos hacen que DEWALT sea una de las empresas más fiables para los usuarios de herramientas eléctricas profesionales.

### Datos técnicos

		DCG405
Voltaje	V <sub>DC</sub>	18
Tipo		1
Tipo de batería		Li-Ion
Potencia de salida	W	800
Velocidad nominal/sin carga	min <sup>-1</sup>	9000
Diámetro del disco	mm	125
Espesor del disco (máx.)	mm	6
Diámetro del eje		M14
Longitud del eje	mm	21,5
Peso (sin paquete de batería)	kg	1,74

Valores de ruido y valores de vibración (suma vectores triaxiales) de acuerdo con EN60745-2-3.

L <sub>PA</sub> (nivel de presión sonora de emisión)	dB(A)	85
L <sub>WA</sub> (nivel de potencia sonora)	dB(A)	96
K (incertidumbre para el nivel de sonido dado)	dB(A)	3

Amolado de superficie

Valor de la emisión de vibración a <sub>h,AG</sub> =	m/s <sup>2</sup>	4,4
Incertidumbre K =	m/s <sup>2</sup>	1,5

lijado de disco

Valor de la emisión de vibración a <sub>h,DS</sub> =	m/s <sup>2</sup>	<2,5
Incertidumbre K =	m/s <sup>2</sup>	1,7

El nivel de emisión de vibración que figura en esta hoja de información se ha medido de conformidad con una prueba normalizada proporcionada en la EN60745 y puede utilizarse para comparar una herramienta con otra. Puede usarse para una evaluación preliminar de exposición.

**⚠️ ADVERTENCIA:** El nivel de emisión de vibración declarado representa las principales aplicaciones de la herramienta. Sin embargo, si se utiliza la herramienta para distintas aplicaciones, con accesorios diferentes o mal mantenidos, la emisión de vibración puede variar. Esto puede aumentar considerablemente el nivel de exposición durante el período total de trabajo.

Una valoración del nivel de exposición a la vibración debería tener en cuenta también las veces en que la herramienta está apagada o cuando está en funcionamiento pero no realizando ningún trabajo. Esto

puede reducir considerablemente el nivel de exposición durante el periodo total de trabajo.

Identifique medidas de seguridad adicionales para proteger al operador de los efectos de la vibración tales como: ocuparse del mantenimiento de la herramienta y los accesorios, mantener las manos calientes y organizar los patrones de trabajo.

### Declaración de Conformidad CE

#### Directriz de la Maquinaria



#### Amoladora angular pequeña sin cable DCG405

DEWALT declara que los productos descritos bajo **Datos Técnicos** son conformes a las normas:

2006/42/CE, EN60745-1:2009+A11:2010, EN60745-2-3:2011 +A2:2013 +A11:2014 +A12:2014 +A13:2015.

Estos productos también son conformes con las Directivas 2014/30/UE y 2011/65/UE. Si desea más información, póngase en contacto con DEWALT en la dirección indicada a continuación o bien consulte la parte posterior de este manual.

El que suscribe es responsable de la compilación del archivo técnico y realiza esta declaración en representación de DEWALT.

Markus Rompel  
Director de Ingeniería  
DEWALT, Richard-Klinger-Strasse 11,  
D-65510, Idstein, Alemania  
08.05.2017



**ADVERTENCIA:** para reducir el riesgo de lesiones, lea el manual de instrucciones.

### Definiciones: normas de seguridad

Las siguientes definiciones describen el nivel de gravedad de las señales. Lea el manual y preste atención a estos símbolos.



**PELIGRO:** indica una situación de peligro inminente, que si no se evita, **provocará la muerte o lesiones graves.**



**ADVERTENCIA:** indica una situación de posible peligro que, si no se evita, **podría provocar la muerte o lesiones graves.**



**ATENCIÓN:** indica una situación de posible peligro que, si no se evita, **puede provocar lesiones leves o moderadas.**

**AVISO:** Indica una práctica **no relacionada con las lesiones personales** que, de no evitarse, **puede ocasionar daños materiales.**

Pilas				Tiempo Cargadores/Carga (Minutos)					
Cat #	V <sub>DC</sub>	Ah	Peso (kg)	DCB107	DCB113	DCB115	DCB118	DCB132	DCB119
DCB546	18/54	6,0/2,0	1.05	270	140	90	60	90	X
DCB547	18/54	9,0/3,0	1.25	420	220	140	85	140	X
DCB181	18	1,5	0,35	70	35	22	22	22	45
DCB182	18	4,0	0,61	185	100	60	60	60	120
DCB183/B	18	2,0	0,40	90	50	30	30	30	60
DCB184/B	18	5,0	0,62	240	120	75	75	75	150
DCB185	18	1,3	0,35	60	30	22	22	22	X
DCB187	18	3.0	0.48	140	70	45	45	45	90



Indica riesgo de descarga eléctrica.



Indica riesgo de incendio.

## Advertencias de seguridad generales para herramientas eléctricas



**ADVERTENCIA:** Lea todas las advertencias de seguridad y todas las instrucciones. El incumplimiento de las advertencias e instrucciones podría provocar una descarga eléctrica, un incendio y/o lesiones graves.

### CONSERVE TODAS LAS ADVERTENCIAS E INSTRUCCIONES PARA FUTURAS CONSULTAS

El término "herramienta eléctrica" que aparece en las advertencias se refiere a la herramienta eléctrica que funciona a través de la red eléctrica (con cable) o a la herramienta eléctrica que funciona con batería (sin cable).

#### 1) Seguridad en el Área de Trabajo

- Mantenga el área de trabajo limpia y bien iluminada.** Las áreas en desorden u oscuras pueden provocar accidentes.
- No utilice herramientas eléctricas en atmósferas explosivas, como ambientes donde haya polvo, gases o líquidos inflamables.** Las herramientas eléctricas originan chispas que pueden inflamar el polvo o los gases.
- Mantenga alejados a los niños y a las personas que estén cerca mientras utiliza una herramienta eléctrica.** Las distracciones pueden ocasionar que pierda el control.

#### 2) Seguridad Eléctrica

- Los enchufes de las herramientas eléctricas deben corresponderse con la toma de corriente. No modifique nunca el enchufe de ninguna forma. No utilice ningún enchufe adaptador con herramientas eléctricas conectadas a tierra.** Los enchufes no modificados y las tomas de corriente correspondientes reducirán el riesgo de descarga eléctrica.

- Evite el contacto del cuerpo con superficies conectadas a tierra como tuberías, radiadores, cocinas económicas y frigoríficos.** Existe un mayor riesgo de descarga eléctrica si tiene el cuerpo conectado a tierra.
- No exponga las herramientas eléctricas a la lluvia ni a condiciones húmedas.** Si entra agua a una herramienta eléctrica aumentará el riesgo de descarga eléctrica.
- No someta el cable de alimentación a presión innecesaria. No use nunca el cable para transportar, tirar de la herramienta eléctrica o desenchufarla.** Mantenga el cable alejado del calor, aceite, bordes afilados y piezas en movimiento. Los cables dañados o enredados aumentan el riesgo de descarga eléctrica.
- Cuando esté utilizando una herramienta eléctrica al aire libre, use un cable alargador adecuado para uso en exteriores.** La utilización de un cable adecuado para el uso en exteriores reduce el riesgo de descarga eléctrica.
- Si no puede evitar utilizar una herramienta eléctrica en un lugar húmedo, use un suministro protegido con un dispositivo de corriente residual.** El uso de un dispositivo de corriente residual reduce el riesgo de descarga eléctrica.

#### 3) Seguridad Personal

- Manténgase alerta, esté atento a lo que hace y use el sentido común cuando utilice una herramienta eléctrica. No maneje una herramienta eléctrica cuando esté cansado o bajo los efectos de drogas, medicamentos o alcohol.** Un momento de falta de atención cuando se manejan las herramientas eléctricas puede ocasionar lesiones personales graves.
- Use un equipo protector personal. Utilice siempre protección ocular.** El uso del equipo protector como mascarillas antipolvo, calzado antideslizante, casco o protección auditiva para condiciones apropiadas reducirá las lesiones personales.
- Evite la puesta en funcionamiento involuntaria. Asegúrese de que el interruptor esté en posición de apagado antes de conectar con la fuente de alimentación y/o la batería, de levantar o transportar la herramienta.** El transportar herramientas eléctricas con el dedo puesto en el

interruptor o herramientas eléctricas activadoras que tengan el interruptor encendido puede provocar accidentes.

- d) **Saque toda llave de ajuste o llave inglesa antes de encender la herramienta eléctrica.** Una llave inglesa u otra llave que se deje puesta en una pieza en movimiento de la herramienta eléctrica pueden ocasionar lesiones personales.
- e) **No intente extender las manos demasiado. Mantenga un apoyo firme sobre el suelo y conserve el equilibrio en todo momento.** Esto permite un mejor control de la herramienta eléctrica en situaciones inesperadas.
- f) **Vístase debidamente. No se ponga ropa suelta o joyas. Mantenga el pelo, la ropa y los guantes alejados de las piezas móviles.** La ropa suelta, las joyas y el pelo largo pueden quedar atrapados en las piezas en movimiento.
- g) **Si se suministran dispositivos para la conexión del equipo de extracción y recogida de polvo, asegúrese de que estén conectados y de que se usen adecuadamente.** El uso de equipo de recogida de polvo puede reducir los riesgos relacionados con el polvo.

#### 4) Uso y cuidado de las herramientas Eléctricas

- a) **No fuerce la herramienta eléctrica. Use la herramienta eléctrica correcta para su trabajo.** La herramienta eléctrica correcta funcionará mejor y con mayor seguridad si se utiliza de acuerdo con sus características técnicas.
- b) **No utilice la herramienta eléctrica si no puede encenderse y apagarse con el interruptor.** Toda herramienta eléctrica que no pueda controlarse con el interruptor es peligrosa y debe ser reparada.
- c) **Desconecte el enchufe de la fuente de alimentación y/o la batería de la herramienta eléctrica antes de realizar ajustes, cambiar accesorios o guardar las herramientas eléctricas.** Dichas medidas de seguridad preventivas reducen el riesgo de poner en marcha la herramienta eléctrica accidentalmente.
- d) **Guarde las herramientas eléctricas que no esté utilizando fuera del alcance de los niños y no permita que utilicen la herramienta eléctrica las personas que no estén familiarizadas con ella o con estas instrucciones.** Las herramientas eléctricas son peligrosas en manos de personas no capacitadas.
- e) **Ocúpese del mantenimiento de las herramientas eléctricas. Compruebe si hay desalineación o bloqueo de las piezas en movimiento, rotura de piezas y otras condiciones que puedan afectar el funcionamiento de la herramienta eléctrica. Si la herramienta eléctrica está dañada, llévela para que sea reparada antes de utilizarla.** Se ocasionan muchos accidentes por el mal mantenimiento de las herramientas eléctricas.

- f) **Mantenga las herramientas para cortar afiladas y limpias.** Hay menos probabilidad de que las herramientas para cortar con bordes afilados se bloqueen y son más fáciles de controlar.
- g) **Use la herramienta eléctrica, los accesorios y las brocas de la herramienta etc., conforme a estas instrucciones teniendo en cuenta las condiciones de trabajo y el trabajo que vaya a realizarse.** El uso de la herramienta eléctrica para operaciones que no sean las previstas puede ocasionar una situación peligrosa.

#### 5) Uso y cuidado de las herramientas que funcionan con batería

- a) **Recárguelas sólo con el cargador especificado por el fabricante.** Un cargador que sea adecuado para un tipo de batería puede ocasionar un riesgo de incendio si se utiliza con otra batería.
- b) **Use herramientas eléctricas sólo con las baterías designadas específicamente.** El uso de cualquier otro tipo de batería puede crear un riesgo de lesión o de incendio.
- c) **Cuando no se esté utilizando la batería, manténgala alejada de otros objetos de metal, como los clips, monedas, llaves, clavos, tornillos u otros objetos pequeños de metal que pueden hacer una conexión de un terminal a otro.** El provocar un cortacircuito en los terminales de la batería puede causar quemaduras o un incendio.
- d) **En condiciones de abuso, el líquido puede salirse de la batería, evite el contacto. Si se produce un contacto de forma accidental, enjuague con agua. Si el líquido entra en contacto con los ojos, busque atención médica.** El líquido que sale de la batería puede causar irritación o quemaduras.

#### 6) Servicio

- a) **Lleve su herramienta eléctrica para que sea reparada por una persona cualificada para realizar las reparaciones que use sólo piezas de recambio idénticas.** Así se asegurará que se mantenga la seguridad de la herramienta eléctrica.

### NORMAS DE SEGURIDAD ESPECÍFICAS ADICIONALES

#### Instrucciones de seguridad para todas las operaciones

- a) **Esta herramienta eléctrica ha sido diseñada para funcionar como amoladora, lijadora, cepillo de alambre o herramienta de corte. Lea todas las advertencias de seguridad, instrucciones, ilustraciones y especificaciones suministradas con esta herramienta eléctrica.** El incumplimiento de las instrucciones que se indican a continuación puede causar descargas eléctricas, incendios y/o lesiones graves.
- b) **Se recomienda no utilizar esta herramienta eléctrica para operaciones de pulido.** El uso en operaciones

para las cuales la herramienta no ha sido diseñada puede ocasionar riesgos y lesiones personales.

- c) **No utilizar accesorios que no estén diseñados y recomendados específicamente por el fabricante de la herramienta.** El hecho de que el accesorio pueda acoplarse a la herramienta eléctrica no garantiza un funcionamiento sin riesgos.
- d) **La velocidad prevista del accesorio debe ser como mínimo igual a la velocidad máxima marcada en la herramienta eléctrica.** Los accesorios que funcionen más rápido que su velocidad prevista pueden romperse y salir volando.
- e) **El diámetro externo y el grosor del accesorio deben estar dentro de la capacidad de su herramienta eléctrica.** Los accesorios de tamaño incorrecto no pueden protegerse o controlarse adecuadamente.
- f) **El montaje roscado de los accesorios debe coincidir con la rosca del eje de la amoladora. Para los accesorios instalados por bridas, el orificio del eje del accesorio debe adaptarse al diámetro de la brida.** Los accesorios que no se corresponden con las piezas de montaje de la herramienta eléctrica se desequilibrarán, vibrarán excesivamente y pueden causar pérdida de control.
- g) **No utilice un accesorio dañado. Antes de cada uso inspeccione el accesorio, como por ejemplo la muela abrasiva, para verificar si tiene muescas o grietas, el plato portadiscos para verificar si tiene grietas o roturas o si está muy desgastado, la escobilla de alambre para comprobar si tiene alambres sueltos o agrietados. Si se cae la herramienta eléctrica o un accesorio, inspecciónelos para comprobar si están dañados o instale un accesorio no dañado. Después de inspeccionar e instalar un accesorio, colóquense usted y las personas presentes alejados del plano del accesorio en movimiento y ponga la herramienta eléctrica en funcionamiento a la velocidad sin carga máxima durante un minuto.** Los accesorios dañados normalmente se romperán durante este período de prueba.
- h) **Póngase un equipo de protección personal. Dependiendo de la aplicación, use un protector facial y gafas protectoras. Si corresponde, póngase una mascarilla antipolvo, protectores para el oído, guantes y un delantal de trabajo que pueda detener pequeños fragmentos abrasivos o de la pieza de trabajo.** La protección ocular debe poder detener las partículas volantes que se producen con varias operaciones. La mascarilla antipolvo o el respirador deben poder filtrar las partículas generadas por la operación que esté realizando. La exposición prolongada al ruido de intensidad elevada puede causar pérdida auditiva.
- i) **Mantenga a las personas que estén cerca a una distancia de seguridad del área de trabajo. Todos los que entren al área de trabajo deben llevar puesto un equipo de protección personal.** Los fragmentos

de una pieza de trabajo o de un accesorio roto pueden salir volando y ocasionar una lesión mas allá del área inmediata de operación.

- j) **Sujete la herramienta eléctrica únicamente por las superficies de agarre aisladas cuando realice una operación en la que la herramienta de corte pueda entrar en contacto con cables ocultos.** El contacto con un cable cargado también puede cargar las partes metálicas expuestas de la herramienta eléctrica y producir una descarga eléctrica.
- k) **No deje nunca a un lado la herramienta eléctrica hasta que el accesorio se haya parado por completo.** El accesorio giratorio puede agarrarse a la superficie y hacer que usted pierda el control de la herramienta.
- l) **No ponga en funcionamiento la herramienta eléctrica mientras la transporte a su lado.** El contacto accidental con el accesorio giratorio podría hacer que se enganche la ropa y que el accesorio toque su cuerpo.
- m) **Limpie periódicamente los orificios de ventilación de la herramienta eléctrica.** El ventilador del motor atraerá el polvo dentro de la caja protectora y la acumulación excesiva del metal en polvo puede ocasionar riesgos eléctricos.
- n) **No utilice la herramienta eléctrica cerca de materiales inflamables.** Las chispas podrían prender fuego a estos materiales.
- o) **No utilice accesorios que requieran líquidos refrigerantes.** El utilizar agua u otros refrigerantes líquidos puede ocasionar electrocución o descarga.

## INSTRUCCIONES DE SEGURIDAD ADICIONALES PARA TODAS LAS OPERACIONES

### Causas y prevención de rebote por parte del operador

El rebote es una reacción repentina al quedar enganchados o atrapados una muela, plato portadiscos, cepillo u otro accesorio en movimiento. Al engancharse o quedar presionado un accesorio en movimiento, este se detiene rápidamente y a su vez causa que la herramienta eléctrica no controlada quede forzada en dirección opuesta a la rotación del accesorio en el punto del trabado.

Por ejemplo, si una muela abrasiva se engancha o queda presionada por la pieza de trabajo, el borde de la muela que entra en el punto de presión puede incrustarse en la superficie del material ocasionando que la muela se salga o se trabe. La muela puede saltar hacia el operador o lejos de él, dependiendo de la dirección del movimiento de la muela en el punto de presión. Las muelas abrasivas pueden también romperse en estas condiciones. El rebote es el resultado del mal uso de la herramienta o de procedimientos o condiciones de operación incorrectos y puede ser evitado si se toman las precauciones debidas, enumeradas a continuación:

- a) **Sujete firmemente la herramienta eléctrica y sitúe el cuerpo y el brazo de manera que pueda resistir**

**la fuerza del rebote. Para un máximo control del rebote o reacción del par motor durante la puesta en funcionamiento utilice siempre la empuñadura auxiliar, si la hubiera.** El operador puede controlar la reacción del par motor o la fuerza del rebote, si se toman las precauciones adecuadas.

- b) **No ponga nunca la mano cerca del accesorio en movimiento.** El accesorio puede rebotarle en la mano.
- c) **No se sitúe en el área hacia donde vaya a moverse la herramienta eléctrica si ocurre un rebote.** El rebote impulsará a la herramienta en la dirección opuesta al movimiento de la muela en el momento del enganche.
- d) **Tenga especial cuidado cuando trabaje esquinas, bordes afilados, etc. Evite hacer rebotar o enganchar el accesorio.** Las esquinas, los bordes afilados o los rebotes tienen tendencia a enganchar el accesorio en movimiento y ocasionar pérdida de control o tensión de retroceso.
- e) **No acople una hoja de tallado de madera de sierra de cadena o una hoja de sierra dentada.** Dichas hojas ocasionan frecuentes rebotes y pérdida de control.

## Advertencias de seguridad específicas para operaciones de amolado y corte abrasivo

- a) **Utilice sólo tipos de muela que estén recomendados para su herramienta eléctrica y el protector específico diseñado para la muela seleccionada.** Las muelas para las que la herramienta eléctrica no ha sido diseñada no pueden protegerse adecuadamente y no son seguras.
- b) **La superficie de amolado de las muelas centrales bajadas debe montarse debajo del plano del borde del protector.** Una rueda instalada incorrectamente que se proyecta fuera del plano del borde del protector no puede protegerse correctamente.
- c) **El protector debe estar unido a la herramienta eléctrica de forma segura y posicionado para una seguridad máxima, de manera que quede expuesta la menor cantidad de muela hacia el operador.** El protector ayuda a proteger al operador de fragmentos de muela rotos y de un contacto accidental con la rueda y las chispas que podrían incendiar la ropa.
- d) **Las muelas deben utilizarse únicamente para las aplicaciones recomendadas. Por ejemplo: no amole con el lado de una muela de corte.** Las muelas de corte abrasivo están previstas para el amolado periférico, y si se aplican fuerzas laterales a estas muelas pueden provocar que se rompan.
- e) **Use siempre bridas de muela no dañadas que sean del tamaño y forma correctos para la muela seleccionada. Las bridas de muela apropiadas sirven de soporte para la muela, reduciendo así la posibilidad de rotura de la misma.** Las bridas de las muelas de corte pueden ser diferentes de las bridas de las muelas para amolado.

- f) **No utilice muelas desgastadas de herramientas eléctricas más grandes.** Una muela diseñada para una herramienta eléctrica más grande no es adecuada para la mayor velocidad de una herramienta más pequeña y puede explotar.

## Advertencias de seguridad adicionales para operaciones de corte abrasivo

- a) **No “atasque” la muela de corte ni aplique excesiva presión. No intente hacer un corte de profundidad excesiva.** El ejercer demasiada presión sobre la muela aumenta la carga y la susceptibilidad de giro o bloqueo de la muela en el corte y la posibilidad de rebote o rotura de la muela.
- b) **No posicione su cuerpo alineado con respecto a la muela en movimiento ni detrás de ella.** Cuando la muela, en el punto de operaciones, se aleje de su cuerpo, el posible rebote puede propulsar la muela en movimiento y la herramienta eléctrica directamente hacia usted.
- c) **Cuando la muela esté bloqueada o cuando interrumpa un corte por cualquier razón, apague la herramienta eléctrica y sujétela sin moverse hasta que la muela se pare por completo. No intente nunca sacar del corte la muela de corte mientras la muela esté en movimiento, de lo contrario puede ocurrir un rebote.** Investigue y tome medidas correctivas para eliminar la causa del trabado de la muela.
- d) **No retome la operación de corte en la pieza de trabajo. Espere hasta que la muela alcance la velocidad máxima y vuelva a introducirla en el corte con cuidado.** La muela puede bloquearse, saltar o rebotar si la herramienta eléctrica vuelve a ponerse en marcha en la pieza de trabajo.
- e) **Apoye los paneles o cualquier pieza de trabajo de tamaño grande para minimizar el riesgo de presión o rebote de la muela. Las piezas de trabajo grandes tienden a hundirse por su propio peso.** Se deben colocar soportes bajo la pieza de trabajo cerca de la línea de corte y cerca del borde de la pieza de trabajo en ambos lados de la muela.
- f) **Tenga mucho cuidado cuando realice “cortes de cavidad” en paredes existentes u otras zonas ciegas.** La muela protuberante puede cortar las tuberías de gas o de agua, la instalación eléctrica o los objetos que puedan ocasionar un rebote.

## Advertencias de seguridad específicas para operaciones de lijado

- a) **No utilice papel para disco de lijado de un tamaño excesivamente grande. Siga las recomendaciones del fabricante al seleccionar el papel de lijado.** El papel de lijado más grande que sobresalga de la almohadilla de lijado presenta un riesgo de laceración y puede ocasionar el enganche o rotura del disco o un rebote.

## Advertencias de seguridad específicas para operaciones de cepillado con escobilla de alambre

- Tenga en cuenta que se desprenden cerdas de alambre de la escobilla incluso durante el funcionamiento normal. No ejerza demasiada presión en los alambres aplicando una carga excesiva a la escobilla. Las cerdas de alambre pueden penetrar fácilmente la ropa ligera o la piel.*
- Si se recomienda el uso de un protector para el cepillado con escobilla de alambre, no permita que haya interferencias de la rueda o escobilla de alambre con el protector. La rueda o escobilla de alambre puede expandirse en diámetro debido al trabajo y a las fuerzas centrífugas.*

## Normas de seguridad adicionales para amoladoras

- No utilice las ruedas de Tipo 11 (cónicas) con esta herramienta. El uso de accesorios inadecuados podrá provocar daños.*
- Utilice siempre el asa lateral. Apriete el asa con seguridad. El asa lateral deberá utilizarse siempre para mantener el control de la herramienta en todo momento.*

## Riesgos residuales

No obstante el cumplimiento de las normas de seguridad pertinentes y del uso de dispositivos de seguridad, existen determinados riesgos residuales que no pueden evitarse. Dichos riesgos son los siguientes:

- Deterioro auditivo.
- Riesgo de lesiones personales debido a partículas flotantes en el aire.
- Riesgo de quemaduras producidas por los accesorios que se calientan durante el funcionamiento.
- Riesgo de lesiones personales por uso prolongado.
- Riesgo de polvo de sustancias peligrosas.

## Seguridad eléctrica

El motor eléctrico está diseñado para un solo voltaje. Compruebe siempre que el voltaje de la batería coincida con el voltaje que figura en la placa de especificaciones. Asegúrese también de que el voltaje del cargador coincida con el de la red eléctrica.



Su cargador DEWALT tiene doble aislamiento conforme a la norma EN60335, por lo que no se requiere conexión a tierra.

Si el cable de suministro está dañado, debe reemplazarse por un cable especialmente preparado disponible a través de la organización de servicios de DEWALT.

### Uso de un alargador

No debe utilizarse un alargador a menos que sea absolutamente necesario. Use un alargador adecuado a la potencia del cargador

(consulte los **Datos técnicos**). El tamaño mínimo del conductor es 1 mm<sup>2</sup>; la longitud máxima es 30 m.

Si utiliza un carrete de cable, desenrolle siempre el cable completamente.

## GUARDE LAS PRESENTES INSTRUCCIONES

### Cargadores

Los cargadores DEWALT no necesitan ningún ajuste y están diseñados para ofrecer el funcionamiento más fácil al usuario.

### Instrucciones de seguridad importantes para todos los cargadores de batería

**SIGA LAS SIGUIENTES INSTRUCCIONES:** Este manual contiene instrucciones importantes de seguridad y funcionamiento para los cargadores de batería compatibles (Consultar **Datos Técnicos**).

- *Antes de utilizar el cargador, lea todas las instrucciones y advertencias del cargador, del paquete de baterías y del producto que utiliza el paquete de baterías.*



**ADVERTENCIA:** Peligro de electrocuciones. No permita que ningún líquido penetre en el cargador. Podrá conllevar electrocuciones.



**ADVERTENCIA:** Recomendamos el uso de un dispositivo de corriente residual con corrientes residuales de 30mA o menos.



**ATENCIÓN:** Peligro de quemaduras. Para reducir el riesgo de daños, cargue sólo las baterías recargables de DEWALT. Otros tipos de baterías podrán provocar daños materiales y daños personales.



**ATENCIÓN:** Los niños deberán permanecer vigilados para garantizar que no jueguen con el aparato.

**AVISO:** En determinadas condiciones, estando el cargador enchufado a la alimentación eléctrica, los contactos de carga interiores del cargador pueden ser cortocircuitados por materiales extraños. Los materiales conductores extraños como, a título enunciativo pero no limitativo, lana de acero, papel de aluminio o cualquier acumulación de partículas metálicas deben mantenerse alejados de las cavidades del cargador. Desconecte siempre el cargador de la red cuando no haya ningún paquete de baterías en la cavidad. Desconecte el cargador antes de intentar limpiarlo.

- **NO intente cargar el paquete de baterías con otros cargadores distintos a los indicados en el presente manual.** El cargador y el paquete de baterías han sido específicamente diseñados para funcionar juntos.
- **Estos cargadores no han sido diseñados para fines distintos a la recarga de las baterías recargables de DEWALT.** Cualquier otro uso provocará un riesgo de incendio, electrocución o choques.
- **No exponga el cargador a la lluvia o a la nieve.**
- **Tire del enchufe en lugar del cable al desconectar el cargador.** De este modo, reducirá el riesgo de daños a la toma y al cable eléctrico.

- **Compruebe que el cable se encuentra ubicado de modo que no pueda pisarlo, atascarlo o sujetarlo a cualquier otro daño o tensión.**
- **No utilice cables de extensión a menos que sea estrictamente necesario.** El uso de un cable de extensión inadecuado podrá provocar riesgos de incendios, electrocuciones o choques.
- **No coloque ningún objeto en la parte superior del cargador ni lo coloque en una superficie blanda que pueda bloquear las ranuras de ventilación y dar lugar a un calentamiento interno excesivo.** Coloque el cargador en una posición lejos de cualquier fuente de calor. El cargador se ventila mediante las ranuras ubicadas en la parte superior inferior de la carcasa.
- **No opere el cargador con un cable o enchufe dañado—haga que se lo reparen de inmediato.**
- **No opere el cargador si ha recibido un gran golpe, si se ha caído o si se ha dañado de cualquier otro modo.** Llévelo a un centro de servicio autorizado.
- **No desmonte el cargador, llévelo a un centro de servicio autorizado cuando necesite repararlo.** Un ensamblaje inadecuado podrá provocar riesgos de electrocución, choques o incendios.
- Si el cable de suministro está dañado, deberá sustituirlo de inmediato por otro del fabricante, su agente de servicio o una personal cualificada similar para evitar todo tipo de peligro.
- **Desconecte el cargador del enchufe antes de intentar limpiarlo. Esto reducirá el riesgo de electrocución.** La retirada del paquete de baterías no reducirá este riesgo.
- **NO intente nunca conectar 2 cargadores juntos.**
- **El cargador ha sido diseñado para funcionar con la red eléctrica normal de 230 V. No intente utilizarlo con cualquier otro voltaje.** Esto no se aplica al cargador de vehículos.

## Cargar la batería (Fig. B)

1. Conecte el cargador a la toma adecuada antes de introducir el paquete de baterías.
2. Introduzca el paquete de baterías **10** en el cargador, comprobando que quede bien colocado en el cargador. La luz roja (carga) parpadeará continuamente, indicando que se ha iniciado el proceso de carga.
3. Se indicará que la carga ha terminado porque la luz roja permanecerá encendida de manera continua. La batería está totalmente cargada y puede usarla o dejarla en el cargador. Para sacar el paquete de baterías del cargador, mantenga pulsado el botón de liberación de la batería **11** del paquete de baterías.

**NOTA:** Para garantizar el máximo rendimiento y la máxima duración de sus baterías de iones de litio, cárguelas completamente antes de utilizarlas.

## Funcionamiento del cargador

Consulte los indicadores de abajo para conocer el estado de carga de la batería.

Indicadores de carga		
	cargando	
	completamente cargado	
	retardo por batería caliente/fría*	

\*La luz roja sigue parpadeando, pero el indicador de luz amarilla queda encendido durante esta operación. Cuando la batería está a una temperatura adecuada, la luz amarilla se apaga y el cargador retoma el procedimiento de carga.

Los cargadores compatibles no cargan las baterías defectuosas. El cargador indicará la batería defectuosa no encendiéndola o mostrando el problema de la batería o del cargador mediante un parpadeo.

**NOTA:** Esto también podría significar un problema con el cargador.

Si el cargador indica un problema, lleve el cargador y la batería a un centro de reparación autorizado para que los prueben.

## Retardo por batería fría / caliente

Cuando el cargador detecta una batería demasiado fría o caliente, automáticamente inicia un retardo de batería fría / caliente, suspendiendo la carga hasta que la batería haya alcanzado la temperatura adecuada. El cargador cambiará automáticamente al modo de carga de batería. Esta característica le asegura el máximo de vida útil a la batería.

Una batería fría se carga a velocidad más baja que una batería caliente. La batería se cargará a una velocidad inferior mediante el ciclo completo de recarga y no regresará a la máxima velocidad recarga incluso cuando la batería se caliente.

El cargador DCB118 está dotado de un ventilador interior diseñado para enfriar el paquete de baterías. El ventilador se enciende automáticamente cuando hay que enfriar el paquete de baterías. Nunca haga funcionar el cargador si el ventilador no funciona correctamente o si las ranuras de ventilación están bloqueadas. No deje que objetos extraños entren dentro del cargador.

## Sistema de protección electrónica

Las herramientas XR de iones de litio han sido diseñadas con un sistema de protección electrónica que protege la batería contra la sobrecarga, el recalentamiento o las grandes descargas.

La herramienta se apagará automáticamente si se activa el sistema de protección electrónica. Si esto ocurre, coloque la batería de iones de litio en el cargador y déjela hasta que se recargue totalmente.

## Montaje de pared

Estos cargadores han sido diseñados para ser montados en la pared o para dejarlos en pie sobre una mesa o una superficie de trabajo. Si tiene montaje de pared, coloque el cargador al alcance de una toma de corriente, y alejado de esquinas u otras obstrucciones que impidan la circulación de aire. Use la parte posterior del cargador como una plantilla para colocar los tornillos de montaje en la pared. Monte el cargador firmemente usando tornillos para paredes de cartón yeso (comprados aparte) de por lo menos 25,4 mm de largo con

un tornillo con cabeza de 7-9 mm de diámetro, enroscado en madera a una profundidad óptima, dejando aproximadamente 5,5 mm del tornillo expuesto. Alinee las ranuras de la parte posterior del cargador con los tornillos expuestos y engánchelos completamente en las ranuras.

## Instrucciones para la limpieza del cargador



**ADVERTENCIA: Peligro de descarga. Desconecte el cargador de la toma de CA antes de la limpieza.** La grasa y la suciedad externas pueden eliminarse utilizando un paño o un cepillo no metálico suave. No use agua ni otros productos limpiadores. Nunca permita que entre ningún líquido en la herramienta ni sumerja ninguna parte de la misma en ningún líquido.

## Baterías

### Instrucciones de seguridad importantes para todas las baterías

Cuando pida baterías de repuesto, asegúrese de incluir el número de catálogo y el voltaje.

La batería incluida en la caja no está completamente cargada. Antes de utilizar la batería y el cargador, lea las instrucciones de seguridad a continuación. Luego siga los procedimientos de carga descritos.

#### LEA TODAS LAS INSTRUCCIONES

- **No recargue ni utilice las baterías en atmósferas explosivas, como ambientes donde haya polvo, gases o líquidos inflamables.** La introducción o la retirada de la batería del cargador podrá incendiar el polvo o los humos.
- **No fuerce nunca el paquete de baterías en el cargador. No cambie el paquete de baterías de ningún modo para introducirlo en un cargador no compatible ya que el paquete de baterías podrá romperse y provocar daños personales graves.**
- **Cargue el exclusivamente los paquetes de baterías con los cargadores DEWALT.**
- **NO salpique ni sumerja en agua ni en otros líquidos.**
- **No guarde ni utilice la herramienta y el paquete de baterías en lugares en los que la temperatura pueda alcanzar o superar los 40 °C (104 °F) (como por ejemplo, en los cobertizos de exterior o en las instalaciones metálicas en verano).**
- **No incinere la batería aunque tenga daños importantes o esté completamente desgastada.** La batería puede explotar en un fuego. Se generan gases y materiales tóxicos cuando se queman baterías de iones de litio.
- **Si el contenido de la batería entra en contacto con la piel, lávese inmediatamente con jabón suave y agua.** Si el líquido de la batería entra en contacto con los ojos, enjuague con agua los ojos abiertos durante 15 minutos o hasta que cese la irritación. Si se necesita atención médica, el electrolito de la batería está compuesto de una mezcla de carbonatos orgánicos líquidos y sales de litio.
- **El contenido de las pilas de la batería abiertas puede causar irritación respiratoria.** Proporcione aire fresco. Si los síntomas persisten, obtenga atención médica.



**ADVERTENCIA: Riesgo de quemadura.** El líquido de la batería puede ser inflamable si se expone a chispas o llamas.



**ADVERTENCIA: No intente nunca abrir el paquete de baterías por ningún motivo. Si la carcasa del paquete de baterías está rota o dañada, no lo introduzca en el cargador. No golpee, tire ni dañe el paquete de baterías. No utilice un paquete de baterías o cargador que haya recibido un gran golpe, se haya caído o se haya dañado de algún modo (por ejemplo, perforado con un clavo, golpeado con un martillo o pisado).** Podrá conllevar electrocuciones o choques eléctricos. Los paquetes de baterías dañadas deberán llevarse al centro de servicio para su reciclado.



**ADVERTENCIA: Peligro de incendio. No almacene ni transporte paquetes de baterías de modo que algún objeto metálico entre en contacto con los terminales expuestos de la batería.** Por ejemplo, no coloque el paquete de baterías en delantales, bolsillos, cajas de herramientas, cajones, etc. donde haya clavos, tornillos, llaves, etc. sueltos.



**ATENCIÓN: Cuando no la utilice, coloque la herramienta de forma lateral en una superficie estable que no presente ningún peligro de caídas u obstáculos.** Algunas herramientas con grandes paquetes de baterías permanecerán de pie sobre el paquete de baterías, pero podrán volcarse con facilidad.

## Transporte



**ADVERTENCIA: Peligro de incendio.** El transporte de baterías podría ser causa de incendios si los terminales de la batería entran accidentalmente en contacto con materiales conductores. Cuando transporte baterías, compruebe que los terminales de las mismas estén protegidos y bien aislados de los materiales que pudieran entrar en contacto con ellos y causar un cortocircuito.

Las baterías de DEWALT cumplen todas las normas de transporte aplicables según lo dispuesto en los estándares industriales y legales, entre ellas, las Recomendaciones relativas al transporte de mercancías peligrosas de la ONU; los Reglamentos de Mercancías Peligrosas de la Asociación Internacional de Transporte Aéreo (IATA), el Código Marítimo Internacional de Mercancías Peligrosas (IMDG) y el Acuerdo Europeo sobre Transporte Internacional de Mercancías Peligrosas por Carretera (ADR). Las celdas y las baterías de iones de litio han sido comprobadas de acuerdo a lo establecido en la sección 38,3 del Manual de pruebas y criterios de las Recomendaciones relativas al transporte de mercancías peligrosas de la ONU.

En la mayor parte de los casos, la expedición de paquetes de baterías DEWALT está exenta de la clasificación de material peligroso de Clase 9 totalmente regulado. En general, solo las expediciones que contienen baterías de iones de litio con una potencia energética superior a 100 vatios-hora (Wh) deben ser expedidos como Clase 9 totalmente regulada. Todas las baterías de iones de litio tienen la potencia de vatios-hora marcadas en el paquete. Además, debido a la complejidad de



las reglamentaciones, DeWALT no recomienda el transporte aéreo de paquetes de baterías de iones de litio solas, independientemente de la potencia en vatios-horas que tengan. La expedición de herramientas con baterías (combo kits) puede hacerse por transporte aéreo excepto que la potencia en vatios-hora del paquete de baterías sea superior a 100 Wh.

Independientemente de si el transporte se considera exento o completamente regulado, el expedidor será responsable de consultar las normas recientes sobre los requisitos de embalaje, etiquetado o marcado y documentación.

La información expuesta en esta sección del manual se proporciona de buena fe y se considera exacta en el momento de creación del documento. No obstante, no se ofrece ninguna garantía, ni implícita ni explícita. Es responsabilidad del comprador comprobar que todas sus actividades se ajusten a las normas de aplicación.

### Transportar la batería FLEXVOLT™

La batería DeWALT FLEXVOLT™ tiene dos modos: **Uso** y **transporte**.

**Modo de uso:** Cuando la batería FLEXVOLT™ está erguida sola o en un producto de 18 V DeWALT, funciona como una batería de 18 V. Cuando la batería FLEXVOLT™ está en un producto de 54 V o de 108 V (dos baterías de 54 V), funciona como una batería de 54 V.

**Modo de transporte:** Cuando la batería FLEXVOLT™ tiene colocada la tapa, está en modo de transporte. Mantenga la tapa durante el transporte.

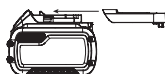

Cuando está en modo de transporte, los cables de las células están eléctricamente desconectados dentro del paquete, resultando 3 baterías con 1 batería de capacidad de vatios hora (Wh) inferior en relación con una capacidad de vatios hora superior. Esta cantidad aumentada de 3 baterías con una capacidad de vatios hora inferior puede eximir la batería de ciertas normas de transporte impuestas a las baterías de vatios hora superiores.

Por ejemplo, la capacidad en Wh para el transporte debería indicar 3 x 36 Wh, lo que significa 3 baterías de 36 Wh cada una. La capacidad en Wh para el uso debería indicar 108 Wh (1 batería).

Ejemplo de marcado de etiqueta de uso y transporte



### Recomendaciones para el almacenamiento

1. El mejor lugar de almacenamiento es uno que sea fresco y seco, que no esté expuesto directamente a la luz del sol ni a un exceso de frío o calor. Para un rendimiento y vida útil óptimos de la batería, guarde las baterías a temperatura ambiente cuando no esté usándolas.
2. Si va a realizar un almacenamiento duradero, se aconseja que guarde un paquete de pilas completamente cargado en un lugar frío y seco para obtener los máximos resultados del cargador.

**NOTA:** Los paquetes de pilas no deberán guardarse completamente descargados. El paquete de pilas deberá recargarse antes de utilizarse.

### Etiquetas del cargador y la batería

Además de los pictogramas utilizados en el presente manual, las etiquetas del cargador y del paquete de pilas muestran los siguientes pictogramas:



Antes de usarse, leer el manual de instrucciones.



Consultar los **Datos técnicos** para informarse del tiempo de carga.



No realizar pruebas con objetos conductores.



No cargar baterías deterioradas.



No exponer al agua.



Cambiar inmediatamente los cables defectuosos.



Cargar sólo entre 4 °C y 40 °C.



Sólo para uso en interior.



Desear las baterías con el debido respeto al medio ambiente.

LI-ION



Cargue los paquetes de baterías DeWALT únicamente con los cargadores DeWALT indicados. Cargar los paquetes de baterías con baterías distintas a las indicadas por DeWALT en un cargador DeWALT, puede hacer que las baterías exploten o causar otras situaciones peligrosas.



No quemar el paquete de baterías.



USO (sin tapa de transporte). Por ejemplo: la capacidad en Wh indica 108 Wh (1 batería de 108 Wh).



TRANSPORTE (con tapa de transporte incorporada). Ejemplo: la capacidad en Wh indica 3 x 36 Wh (3 baterías de Wh).

### Tipo de batería

El DCG405 funciona con un paquete de baterías de 18 Voltios.

Estos paquetes de baterías pueden usarse: DCB181, DCB182, DCB183, DCB183B, DCB184, DCB184B, DCB185, DCB187, DCB546, DCB547. Consulte los Datos técnicos para más información.

## Contenido del embalaje

El embalaje contiene:

- 1 Amoladora angular
- 1 Protector
- 1 Empuñadura lateral
- 1 Brida de soporte
- 1 Brida de bloqueo
- 1 Llave hexagonal
- 1 Paquete de baterías de ión-litio (modelos C1, D1, L1, M1, P1, S1, T1, X1)
- 2 Paquetes de baterías de ión-litio (modelos C2, D2, M2, P2, S2, T2, X2)
- 3 Paquetes de baterías de ión-litio (modelos C3, D3, M3, P3, S3, T2, X2)
- 1 Manual de instrucciones
- Compruebe si la herramienta, piezas o accesorios han sufrido algún desperfecto durante el transporte.
- Tómese el tiempo necesario para leer detenidamente y comprender este manual antes de utilizar la herramienta.

## Marcas sobre la herramienta

En la herramienta se muestran los siguientes pictogramas:



Antes de usarse, lea el manual de instrucciones.



Póngase protección para el oído.



Póngase protección para los ojos.

## Posición del Código de Fecha (Fig. E)

El Código de fecha **15**, que contiene también el año de fabricación, viene impreso en la caja protectora.

Ejemplo:

2017 XX XX  
Año de fabricación

## Descripción (Fig. A)



**ADVERTENCIA:** Jamás altere la herramienta eléctrica ni ninguna de sus piezas. Podrían producirse lesiones personales o daños.

- 1 Interruptor deslizante
- 2 Palanca de bloqueo
- 3 Botón de bloqueo del husillo
- 4 Husillo
- 5 Empuñadura lateral
- 6 Brida de soporte
- 7 Brida de bloqueo
- 8 Protector
- 9 Palanca de extracción del protector
- 10 Batería
- 11 Botón de extracción de la batería

## Uso Previsto

La amoladora angular sin cable ha sido diseñada para aplicaciones profesionales de corte, amolado, lijado y cepillado.

**NO** utilizar las ruedas para amolar que no sean ruedas de disco abombado y disco de aletas.

**NO** debe usarse en condiciones húmedas ni en presencia de líquidos o gases inflamables.

Esta amoladora angular sin cable es una herramienta eléctrica profesional.

**NO** permita que los niños toquen la herramienta. El uso de esta herramienta por parte de operadores inexpertos requiere supervisión.

- Este producto no ha sido diseñado para ser utilizado por personas (incluyendo los niños) que posean discapacidades físicas, sensoriales o mentales, o que carezcan de la experiencia, conocimiento o destrezas necesarias a menos que estén supervisadas por una persona que se haga responsable de su seguridad. No deberá dejar nunca que los niños jueguen solos con este producto.

## Características

### Kickback Brake™

Cuando percibe un pellizco, paro o agarrotamiento, el freno electrónico engrana la máxima fuerza para detener velozmente el disco, reduce el movimiento de la amoladora y la apaga. Hay que soltar el interruptor y volverlo a apretar para reiniciar la herramienta.

### Protección contra sobrecargas Power-OFF™

Ante una sobrecarga del motor, se reducirá la alimentación al motor. Con una sobrecarga del motor continua, la herramienta se apagará. Hay que soltar el interruptor y volverlo a apretar para reiniciar la herramienta. La herramienta se apagará cada vez que la carga actual alcance el valor de la sobrecarga (punto de quemado del motor). Si se registran apagados continuos por sobrecarga, aplique menos fuerza/peso en la herramienta hasta que la herramienta funcione sin acoplar la sobrecarga.

### Empuñadura lateral anti-vibraciones

La empuñadura lateral anti-vibraciones ofrece mayor comodidad al absorber las vibraciones ocasionadas por la herramienta.

### Función de arranque suave

La característica de arranque suave permite que la velocidad aumente lentamente para evitar una sacudida inicial al poner la herramienta en marcha. Esta característica es especialmente útil cuando se trabaja en espacios reducidos.

### Tensión nula

La función tensión nula impide que la amoladora se reinicie sin iniciar el ciclo con el interruptor en caso de interrupción del suministro de energía.

### Embrague electrónico

El embrague de limitación de par electrónico reduce la reacción de par máximo transmitida al operador en caso de atasco del

disco. Esta función también evita que se atasquen el engranaje y el motor eléctrico. El embrague limitador de torsión viene ajustado de fábrica y no puede ser ajustado posteriormente por el usuario.

## MONTAJE Y AJUSTES



**ADVERTENCIA:** Para disminuir el riesgo de lesiones personales graves, apague la herramienta y desconecte la batería antes de realizar ajuste alguno o de quitar o instalar acoplamientos o accesorios. La puesta en marcha accidental puede causar lesiones.



**ADVERTENCIA:** Utilice solamente baterías y cargadores DeWALT.

## Introducir y retirar el paquete de baterías de la herramienta (Fig. B)

**NOTA:** Para obtener mejores resultados, compruebe que el paquete de baterías **10** está completamente cargado.

### Para instalar el paquete de baterías en el asa de la herramienta

1. Alinee el paquete de baterías **10** con los rieles ubicados en el interior del mango de la herramienta (Fig. B).
2. Introdúzcalo en el mango hasta que el paquete de baterías se haya ubicado firmemente en la herramienta y compruebe que no se libera.

### Para retirar el paquete de baterías de la herramienta

1. Pulse el botón de liberación de baterías **11** y tire firmemente del paquete de pilas para sacarlo del asa de la herramienta.
2. Introduzca el paquete de baterías en el cargador tal y como se indica en la sección del cargador del presente manual.

## Paquetes de baterías con indicador de carga (Fig. B)

Algunos paquetes de baterías de DeWALT incluyen un indicador de carga que consiste en tres luces LED que indican el nivel de carga restante en el paquete de baterías.

Para activar el indicador de carga, pulse y mantenga pulsado el botón del indicador de carga. Un grupo de tres luces LED verdes se iluminará, indicando el nivel que queda de carga. Cuando el nivel de carga de la pila esté por debajo del límite necesario para su uso, el indicador de carga no se iluminará y deberá recargar la pila.

**NOTA:** El indicador de carga tan sólo constituye una indicación de la carga que queda en el paquete de pilas. No indica ninguna funcionalidad de la herramienta y podrá registrar variaciones en función de los componentes del producto, de la temperatura y de la aplicación del usuario final.

## Colocación de la empuñadura lateral (Fig. C)



**ADVERTENCIA:** Antes de utilizar la herramienta, compruebe que la empuñadura esté bien apretada.

Atornille la empuñadura lateral **5** firmemente en uno de los orificios ubicados a cada lado de la caja de transmisión. La

empuñadura lateral deberá utilizarse siempre para mantener el control de la herramienta en todo momento.

## Giro de la caja de transmisión (Fig. A)

Para mejorar la comodidad del usuario, la caja de transmisión girará en un ángulo de 90° para las operaciones de corte.

1. Retire los cuatro tornillos de las esquinas que unen la caja de transmisión a la carcasa del motor.
2. Sin separar la caja de transmisión de la carcasa del motor, gire el cabezal de la caja de transmisión hacia la posición deseada.

**NOTA:** Si la caja de transmisión y la carcasa del motor se separan más de 3,17 mm, un centro de reparaciones DeWALT deberá reparar y volver a montar la herramienta. Si no hace reparar la herramienta, pueden producirse fallos en el motor y los rodamientos.

3. Vuelva a instalar los tornillos para unir la caja de transmisión a la carcasa del motor. Apriete los tornillos con un par de 12,5 in-lbs. Si realiza un apriete excesivo, los tornillos podrán rasgarse.

## Protector



**ATENCIÓN:** Los protectores deben usarse con todos los discos de amolado, discos de corte, discos de lijado de láminas, escobillas o cepillos de alambre.

La herramienta puede usarse sin protector solo en caso de lijado con discos de lijado comunes. Puede que para algunas aplicaciones sea necesario comprar el protector correcto a su distribuidor local o centro de servicios autorizado.

**NOTA:** El amolado y el corte de bordes puede efectuarse con los discos tipo 27 especialmente diseñados para esta finalidad. Los discos de 6,35 mm de espesor han sido diseñados para el amolado de superficies; mientras que en el caso de los discos más finos de tipo 27, hay que controlar la etiqueta del fabricante para ver si pueden usarse para el amolado de superficies o solo para el amolado/corte de bordes. Debe usarse un protector de tipo 1 para todos los discos con los que no está permitido el amolado de superficie. El corte también puede realizarse utilizando un disco de tipo 41 y un protector de tipo 1.

**NOTA:** Consulte la **Tabla de accesorios** para seleccionar la combinación correcta de protector/accesorio.

## Montaje y ajuste del protector One-Touch™ (Fig. D)



**ADVERTENCIA:** Para disminuir el riesgo de lesiones personales graves, apague la herramienta y desconecte la batería antes de realizar cualquier ajuste o de poner o quitar acoplamientos o accesorios. El encendido accidental puede causar lesiones.

### Ajuste del protector

Para ajustar el protector, la palanca de extracción del protector **9** encaja en los orificios de alineación **14** del collarín del protector usando una forma dentada.

La cara de encaje está inclinada y pasa al próximo orificio de alineación al girar el protector en sentido horario (usuario mirando el husillo), pero se autobloquea en sentido antihorario.

### Montaje del protector (Fig. D)

1. Apriete la palanca de extracción del protector 9.
2. Mientras mantiene abierta la palanca de extracción del protector, alinee los pernos 12 del protector con las ranuras 13 de la caja de transmisión.
3. Manteniendo la palanca de extracción del protector abierta, empuje el protector hacia abajo hasta introducir los pernos y gírelos en la ranura del cubo de la caja de transmisión. Suelte la palanca de extracción del protector.

4. Con el husillo apuntando hacia el operador, gire el protector en sentido de las agujas del reloj hacia la posición de trabajo deseada. Apriete y mantenga apretada la palanca de extracción del protector 9 para girar el protector en sentido antihorario.

**NOTA:** El cuerpo del protector deberá estar ubicado entre el husillo y el operador, para ofrecer la máxima protección al operador.

La palanca de extracción del protector debe introducirse en uno de los orificios de alineación 14 del collarín del protector. Esto garantiza que el protector quede firme.

5. Para retirar el protector, siga las etapas 1-3 de las presentes instrucciones en el orden contrario.

## Bridas y discos

### Montaje de discos sin cubo (Fig. E)

 **ADVERTENCIA:** Si no se colocan correctamente las bridas y/o el disco, pueden producirse lesiones graves (o daños a la herramienta o al disco).

 **ATENCIÓN:** Las bridas suministradas deben usarse con discos de amolado de centro hundido de tipo 27 y de tipo 42 y con discos de corte de tipo 41. Consulte la **Tabla de accesorios** para más información.

 **ADVERTENCIA:** Cuando utilice discos de corte, necesitará un protector del disco de corte de dos caras y cerrado.

 **ADVERTENCIA:** Usar una brida o un protector dañados o no usar la brida o el protector correctos puede causar lesiones debidas a la rotura del disco y por el contacto con el mismo. Consulte la **Tabla de accesorios** para más información.

1. Coloque la herramienta en una mesa con el protector hacia arriba.
2. Coloque la brida de soporte 6 en el husillo 4 con el centro abollonado (piloto) mirando hacia el disco. Apriete la brida de soporte en su posición.
3. Coloque el disco 19 contra la brida de soporte, centrándolo sobre el centro abollonado (piloto) de la brida de soporte.
4. Mientras aprieta el botón de bloqueo del husillo y con las depresiones hexagonales mirando en sentido contrario al disco, enrosque la brida de fijación 7 en el husillo para que los pernos queden enganchados en las dos ranuras del husillo.

5. Mientras aprieta el botón de bloqueo del husillo, apriete la brida de bloqueo 7 a mano o usando la llave suministrada. (Use solo una brida de bloqueo que esté en perfectas condiciones.) Consulte la **Tabla de accesorios** para ver los detalles de la brida.
6. Para retirar el disco, invierta las instrucciones anteriores.

### Montaje de las almohadillas de apoyo para lijar (Fig. F)

**NOTA:** No es necesario el protector cuando se usan discos de lijado que llevan almohadillas de apoyo, generalmente denominadas discos de fibra de resina. Puesto que con estos accesorios no se requiere el protector, el protector puede quedar correctamente encajado o no si se usa.



**ADVERTENCIA:** Para evitar lesiones graves o daños a la herramienta o a la rueda, es imprescindible asentar correctamente la brida, la tuerca de mordaza o la rueda.



**ADVERTENCIA:** Deberá reinstalar el protector adecuado para las aplicaciones con disco de amolado, disco de corte, disco de lijado de láminas, cepillo de alambre o cepillo redondo de alambre una vez que haya terminado las aplicaciones de lijado.

1. Coloque o enrosque correctamente la almohadilla de apoyo 16 en el eje.
2. Coloque el disco de lijado 17 en la almohadilla de apoyo 16.
3. Mientras aprieta el botón de bloqueo del eje 3, enrosque la tuerca de fijación 18 en el eje, poniendo el cubo abollonado sobre la tuerca de fijación en el centro del disco de lijado y la almohadilla de apoyo.
4. Apriete el perno de fijación con la mano. A continuación, pulse el botón de bloqueo del eje mientras gira el disco de lijado, hasta que el disco de lijado y el perno de fijación queden ajustados.
5. Para sacar el disco, agarre y gire la almohadilla de apoyo y la almohadilla de lijado mientras aprieta el botón de bloqueo del eje.

### Montar y retirar los discos con cubo (Fig. A)

Los discos con cubo se colocan directamente en el eje roscado. La rosca de los accesorios debe coincidir con la rosca del eje.

1. Extraer la brida de soporte tirándola de la herramienta.
2. Enrosque el disco en el eje 4 manualmente.
3. Pulse el botón de bloqueo del eje 3 y utilice una llave para apretar el cubo del disco.
4. Para retirar el disco, invierta las instrucciones anteriores.

**AVISO:** Si no fija correctamente el disco antes de encender la herramienta podrá provocar daños a la herramienta y al disco.

## Montaje de los cepillos de copa de alambre y cepillos circulares de alambre (Fig. A)

 **ADVERTENCIA:** Para evitar lesiones graves o daños a la herramienta o a la rueda, es imprescindible asentar correctamente la brida, la tuerca de mordaza o la rueda.

 **ATENCIÓN:** Para reducir el riesgo de daños personales, lleve guantes de trabajo cuando manipule las escobillas y los cepillos redondos de alambre. Podrán estar afiladas.

 **ATENCIÓN:** Para reducir el riesgo de daños a la herramienta, el cepillo o el cepillo circular no deben entrar en contacto con el protector cuando instale o use la herramienta. Pueden producirse daños imperceptibles en el accesorio que causen la rotura de los alambres del disco o de la copa.

Los cepillos de copa de alambre o los cepillos redondos de alambre se montan directamente sobre el eje roscado sin utilizar bridas. Utilice exclusivamente los cepillos de copa de alambre o los cepillos redondos de alambre con un cubo roscado. En su distribuidor local o agente de servicio autorizado, puede adquirir estos accesorios a un coste adicional.

1. Coloque la herramienta en una mesa con el protector hacia arriba.
2. Enrosque el disco en el eje manualmente.
3. Pulse el botón de bloqueo del eje  y utilice una llave en el cubo del cepillo de copa o del cepillo redondo de alambre para apretar el disco.
4. Para retirar el disco, invierta las instrucciones anteriores.

**AVISO:** Para reducir el riesgo de daños a la herramienta, fije correctamente el cubo del disco antes de encender la herramienta.

## Antes de usar la máquina

- Instale el protector y el disco o muela apropiada. No utilice discos o muelas excesivamente desgastados.
- Compruebe que la brida de soporte y de bloqueo estén montadas correctamente. Siga las instrucciones indicadas en el **Tabla de accesorios**.
- Compruebe que el disco o la muela giren en dirección de las flechas en el accesorio y la herramienta.
- No utilice un accesorio dañado. Antes de cada uso inspeccione los accesorios, por ejemplo, las muelas abrasivas, para verificar si tiene muescas o grietas; el plato portadiscos, para verificar si tiene grimas o roturas o si está muy desgastado, y el cepillo de metal, para verificar si tiene alambres sueltos o quebrados. Si la herramienta eléctrica o un accesorio se caen, compruebe que no estén dañados y, en su caso, instale un accesorio no dañado. Después de inspeccionar e instalar un accesorio, usted y otras personas que estuviesen cerca deben alejarse del plano del accesorio en movimiento, solo entonces ponga la herramienta eléctrica en funcionamiento a velocidad máxima en vacío durante un minuto. Por lo general, los accesorios dañados se rompen durante la prueba.

## FUNCIONAMIENTO

### Instrucciones de uso

 **ADVERTENCIA:** Respete siempre las instrucciones de seguridad y las normas aplicables.

 **ADVERTENCIA:** Para disminuir el riesgo de lesiones personales graves, apague la herramienta y desconecte la batería antes de realizar ajuste alguno o de quitar o instalar acoplamientos o accesorios. La puesta en marcha accidental puede causar lesiones.

 **ADVERTENCIA:**

- Compruebe que todos los materiales que vayan a ser amolados o cortados estén bien fijos en su sitio.
- Asegure y soporte la pieza de trabajo. Utilice fijaciones o un torno para sostener y apoyar la pieza de trabajo en una plataforma estable. Es importante fijar y soportar la pieza de trabajo con seguridad para evitar el movimiento de la pieza de trabajo y perder el control. El movimiento de la pieza de trabajo o la pérdida de control pueden crear peligros y daños personales graves.
- Lleve siempre los guantes de protección habituales cuando opere con esta herramienta.
- La caja de engranajes alcanza una temperatura elevada durante el uso.
- Aplique sólo una presión suave a la herramienta. No ejerza presión lateral en el disco.
- Instale siempre el protector y el disco o muela apropiada. No utilice discos o muelas excesivamente desgastados.
- Evite las sobrecargas. Si la herramienta se calentase, seguir haciéndola funcionar en vacío durante unos minutos para que se enfríe el accesorio. No toque las muelas abrasivas y de corte hasta que se enfríen. Las muelas pueden recalentarse durante el uso.
- No trabaje con la copa abrasiva si no tiene colocado un dispositivo protector adecuado.
- No use herramientas eléctricas con soportes para corte.
- No use complementos de papel con productos abrasivos aglutinados.
- Tenga cuidado, ya que la rueda sigue girando tras apagar las herramientas.

### Posición adecuada de las manos (Fig. G)

 **ADVERTENCIA:** Para reducir el riesgo de lesión personal grave, tenga **SIEMPRE** las manos en una posición adecuada como se muestra.

 **ADVERTENCIA:** Para reducir el riesgo de lesión personal grave, sujete **SIEMPRE** bien en caso de que haya una reacción repentina.

Para tener una posición adecuada de las manos, ponga una mano en la empuñadura lateral  y la otra en el cuerpo de la herramienta, como se muestra en la figura G.

## Interruptor deslizante (Fig. A)

**⚠ ATENCIÓN:** Sujete la empuñadura lateral y el cuerpo de la herramienta firmemente para mantener el control de la herramienta durante la puesta en marcha y durante el uso de la misma y hasta que el disco o el accesorio deje de girar. Asegúrese de que el disco se haya parado por completo antes de posar la herramienta.

**NOTA:** Para reducir el movimiento inesperado de la herramienta, no la encienda o apague mientras esté en condiciones de carga. Deje que la amoladora alcance la velocidad máxima antes de tocar la superficie de trabajo. Levante la herramienta de la superficie antes de apagarla. Deje que la herramienta deje de rotar antes de soltarla.

**⚠ AVERTENCIA:** Antes de insertar la batería en la herramienta, compruebe que el interruptor deslizante se encuentre en posición de apagado pulsando la parte trasera del interruptor y soltándolo. Compruebe que el interruptor deslizante esté en posición de apagado como se describe arriba después de cada interrupción de la alimentación.

Para arrancar la herramienta, haga deslizar el interruptor deslizante de ENCENDIDO/APAGADO 1 hacia la parte frontal de la herramienta. Para detener la herramienta, suelte el interruptor deslizante de ENCENDIDO/APAGADO.

Para un funcionamiento continuo, ponga el interruptor hacia la parte frontal de la herramienta y pulse la parte delantera del interruptor hacia dentro. Para detener la herramienta mientras funciona en modo continuo, pulse la parte trasera del interruptor deslizante y suéltelo.

## Botón de bloqueo del husillo (Fig. A)

El botón de bloqueo del husillo 3 sirve para evitar que el husillo gire cuando se instalan o se sacan los discos. Utilice el bloqueo del eje sólo cuando la herramienta esté apagada, desenchufada del suministro eléctrico y se haya parado por completo.

**AVISO:** Para reducir el riesgo de daño a la herramienta, no engrane el bloqueo del eje mientras la herramienta esté en funcionamiento. Se ocasionará daño a la herramienta y el accesorio puesto puede salirse resultando posiblemente en una lesión.

Para engranar el bloqueo, apriete el botón del bloqueo del eje 3 y gire el eje hasta que no pueda girarlo más.

## Amolado de superficie, lijado y cepillado

**⚠ ATENCIÓN:** Use siempre el protector correcto de acuerdo con las instrucciones del manual.

Para realizar un trabajo en la superficie de una pieza de trabajo:

1. Deje que la herramienta alcance la velocidad máxima antes de ponerla en contacto con la superficie de trabajo.
2. Aplique la presión más baja en la superficie de trabajo, permitiendo que la herramienta pueda operar a la mayor velocidad. La velocidad de retirada del material será mayor cuando la herramienta opere a mayor velocidad.

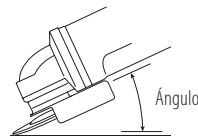

3. Mantenga un ángulo apropiado entre la herramienta y la superficie de trabajo. Consulte la tabla de acuerdo con la función en especial.

Función	Ángulo
Amolado	20° - 30°
Lijado con disco de láminas	5° - 10°
Lijado con almohadilla de apoyo	5° - 15°
Cepillado metálico	5° - 10°

4. Mantenga el contacto entre el borde del disco y la superficie de trabajo.
  - Si está amolando, lijando con discos de láminas o cepillando con cepillo de alambre, mueva continuamente la herramienta hacia delante y hacia atrás para no hacer arañazos profundos en la superficie de trabajo.
  - Si está lijando con una almohadilla de apoyo, mueva la herramienta constantemente en línea recta para evitar que la superficie de trabajo se queme o se dé vuelta.

**NOTA:** Dejar la herramienta sobre la superficie de trabajo sin moverla daña la pieza de trabajo.

5. Retire la herramienta de la superficie de trabajo antes de apagarla. Deje que la herramienta deje de girar antes de tumbarla.

**⚠ ATENCIÓN:** Preste especial atención cuando opere sobre un borde pues la amoladora puede moverse en modo repentino y brusco.

## Precauciones al trabajar sobre una pieza de trabajo pintada

1. SE DESACONSEJA el lijado o el cepillado de pintura a base de plomo debido a la dificultad de controlar el polvo contaminado. Los niños y las mujeres embarazadas están más expuestos al riesgo de intoxicación por plomo.
2. Como resulta difícil identificar si una pintura incluye o no plomo sin análisis químicos, le aconsejamos que adopte las siguientes precauciones a la hora de lijar cualquier pintura:

### Seguridad personal

1. Ningún niño ni mujer embarazada deberá acceder a la zona de trabajo cuando se realice el lijado o cepillado de pintura, hasta que se haya finalizado su limpieza.
2. Todas las personas que accedan a la zona de trabajo deberán llevar una máscara de protección anti polvo o un respirador. El filtro deberá sustituirse a diario o cuando resulte difícil respirar.

**NOTA:** Deberá utilizar solo máscaras antipolvo adecuadas para trabajar con polvo y humos derivados de la pintura a base de plomo. Las máscaras de pintura ordinarias no

ofrecen esta protección. Consulte en su ferretería local para obtener la máscara antipolvo aprobada por NIOSH.

3. NO INGERA ALIMENTOS O BEBIDAS NI FUME en la zona de trabajo para evitar ingerir partículas de pintura contaminadas. Los trabajadores deberán lavarse y limpiarse ANTES de comer, beber o fumar. Los artículos de comidas, bebidas o tabaco no deberán dejarse en la zona de trabajo ya que podrá depositarse polvo en los mismos.

### Seguridad medioambiental

1. Deberá retirar la pintura de forma que reduzca al máximo la cantidad de polvo emitido.
2. Las zonas en las que se retire la pintura deberán señalizarse con una hoja de plástico de un grosor de 4 mm.
3. El lijado deberá realizarse de forma tal que se reduzca el arrastre de polvo de pintura fuera de la zona de trabajo.

### Limpieza y eliminación

1. Todas las superficies de la zona de trabajo deberán ser aspiradas y limpiadas al completo a diario durante el periodo del proyecto de lijado. Las bolsas de filtros de las aspiradoras deberán cambiarse frecuentemente.
2. Los paños de plástico deberán reunirse y eliminarse junto con cualquier resto de polvo u otros restos de la eliminación. Deberán colocarse en recipientes de desecho sellados y eliminarse utilizando los procedimientos de recogida de residuo habituales.  
Durante la limpieza, los niños y las mujeres embarazadas deberán mantenerse alejados de la zona de trabajo.
3. Todos los juguetes, suministros lavables y utensilios utilizados por los niños deberán limpiarse al completo antes de volver a ser utilizados.

### Amolado de bordes y corte



**ADVERTENCIA:** No utilice discos de corte/amolado de bordes para las aplicaciones de amolado superficial, ya que dichos discos no han sido diseñados para soportar presiones laterales derivadas del corte de superficie. Podrán registrarse roturas de los discos y daños personales.



**ATENCIÓN:** Los discos utilizados para el corte y el amolado de bordes pueden romperse o crear rebotes si se doblan o tuercen al usar la herramienta. En todas las operaciones de amolado/corte, la parte abierta del protector deberá colocarse alejada del operador.

**AVISO:** El amolado de bordes/corte con un disco de tipo 27 debe limitarse a un corte superficial y entalladura, menos de 13 mm de profundidad cuando el disco es nuevo. Reduzca la profundidad de corte/entalladura en modo equivalente a la reducción del radio del disco a medida que se desgasta. Consulte la **Tabla de accesorios** para más información. El amolado de bordes/corte con un disco de tipo 41 requiere el uso de un protector de tipo 1.

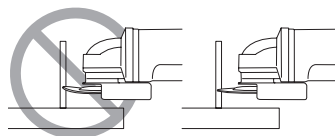

1. Deje que la herramienta alcance la velocidad máxima antes de ponerla en contacto con la superficie de trabajo.
2. Aplique la presión más baja en la superficie de trabajo, permitiendo que la herramienta pueda operar a la mayor velocidad. La velocidad de amolado/corte será mayor cuando la herramienta opere a mayor velocidad.
3. Colóquese de forma que la parte inferior abierta del disco quede orientada en sentido contrario a usted.
4. Una vez que empiece el corte y que se coloque una muesca en la zona de trabajo, no cambie el ángulo de corte. Si cambia el ángulo el disco se dobla y es posible que se parta. Los discos de amolado de bordes no han sido diseñados para soportar presiones laterales causadas por el plegado.
5. Retire la herramienta de la superficie de trabajo antes de apagarla. Deje que la herramienta deje de girar antes de dejarla apoyada.

### Corte de metal

**Para cortar con abrasivos aglomerados, usar siempre la protección de tipo 1.**

Al cortar, trabaje avanzando con moderación, según el material que deba cortar. No ejercite ninguna presión en la muela de corte, no incline ni haga oscilar la máquina.

No reduzca la velocidad de funcionamiento de las muelas de corte aplicando ninguna presión lateral.

La máquina debe trabajar siempre con el movimiento abrasivo hacia arriba. En caso contrario, existe el peligro de que sea expulsada sin control fuera del corte.

Cuando corte perfiles y barras cuadradas, le conviene empezar con las secciones transversales más pequeñas.

### Desbastado

**No use nunca una muela de corte para desbastar. Utilice siempre el protector de tipo 27.**

Los mejores resultados de desbastado se consiguen cuando se configura la máquina en un ángulo de 30° a 40°. Hacer avanzar y retroceder la máquina ejercitando una moderada presión. De esta manera, la pieza de trabajo no se calentará demasiado, no se descolorará ni se formarán surcos.

### Cortar piedra

**La máquina se utilizará para corte en seco.**

Para corte de piedra, es mejor utilizar un disco de corte diamantado. Hacer funcionar la máquina utilizando una máscara de protección adicional.

## Consejos de trabajo

### Tenga cuidado cuando haga ranuras en muros estructurales.

Las ranuras en muros estructurales están sujetas a las normas específicas del país de uso. Estas normas deberán cumplirse en todas las circunstancias. Antes de empezar a trabajar, consulte al ingeniero responsable de la estructura, el arquitecto o el supervisor de construcción.

## MANTENIMIENTO

Su herramienta eléctrica DEWALT ha sido diseñada para funcionar mucho tiempo con un mínimo de mantenimiento. Que siga funcionando satisfactoriamente depende del buen cuidado de la herramienta y de su limpieza periódica.

**ADVERTENCIA:** Para disminuir el riesgo de lesiones personales graves, apague la herramienta y desconecte la batería antes de realizar ajuste alguno o de quitar o instalar acoplamientos o accesorios. La puesta en marcha accidental puede causar lesiones.

El cargador y el paquete de pilas no pueden ser reparados.



### Lubricación

Su herramienta eléctrica no requiere lubricación adicional.



### Limpieza

**ADVERTENCIA:** Elimine con aire seco la suciedad y el polvo de la carcasa principal tan pronto como se advierta su acumulación en las rejillas de ventilación o en sus proximidades. Cuando lleve a cabo este procedimiento póngase una protección ocular aprobada y una mascarilla antipolvo aprobada.

**ADVERTENCIA:** Jamás use disolventes u otros productos químicos fuertes para limpiar las piezas no metálicas de la herramienta. Dichos productos químicos pueden debilitar los materiales con los que están construidas estas piezas. Use un paño humedecido únicamente con agua y jabón suave. Jamás permita que le entre líquido alguno a la herramienta ni sumerja ninguna parte de la misma en líquido.

### Accesorios opcionales

**ADVERTENCIA:** Dado que los accesorios que no sean los suministrados por DEWALT no han sido sometidos a pruebas con este producto, el uso de tales accesorios con esta herramienta podría ser peligroso. Para disminuir el riesgo de lesiones, con este producto se deben usar exclusivamente accesorios recomendados por DEWALT.

Consulte a su proveedor si desea información más detallada sobre los accesorios apropiados.

	Max. [mm]		[mm]	Mín. rotación [mín.-1]	Velocidad periférica [m/s]	Longitud agujero roscado [mm]
	D	b	d			
	115	6	22,23	11 500	80	—
	125	6	22,23	11 500	80	—
	150	6	22,23	9 300	80	—
	115	—	—	11 500	80	—
	125	—	—	11 500	80	—
	75	30	M14	11 500	45	20,0
	115	12	M14	11 500	80	20,0
	125	12	M14	11 500	80	20,0

## Proteger el medio ambiente



Recogida selectiva. Los productos y las baterías marcadas con este símbolo no deben desecharse junto con los residuos domésticos normales.

Los productos y las baterías contienen materiales que pueden ser recuperados y reciclados, reduciendo la demanda de materias primas. Recicle los productos eléctricos y las baterías de acuerdo con las disposiciones locales. Para más información, vaya a [www.2helpU.com](http://www.2helpU.com).

## Batería recargable

Esta batería de larga vida deberá sustituirse cuando no produzca energía suficiente para trabajos que antes se efectuaban fácilmente. Al final de su vida técnica, deséchela con el debido respeto al medio ambiente.

- Descargue la batería por completo, y luego sáquela de la herramienta.
- Las baterías de litio-ión son reciclables. Llévelas a su distribuidor o punto de reciclaje local. Los paquetes de batería recogidos serán reciclados o eliminados adecuadamente.



**Tabla de accesorios**













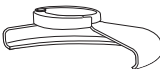





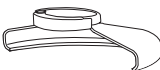

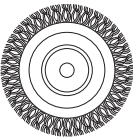
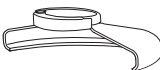

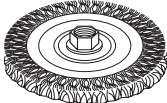
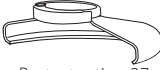
Tipo de protector	Accesorio	Descripción	Cómo colocar la amoladora
 <p>Protector tipo 27</p>		Disco de amolado abombado	 <p>Protector tipo 27</p>  <p>Brida de soporte</p>   <p>Muela abombada tipo 27</p>  <p>Brida de bloqueo</p>
		Rueda de aletas	 <p>Protector tipo 27</p>  <p>Rueda de alambre</p>
		Ruedas de alambre	 <p>Protector tipo 27</p>  <p>Rueda de alambre</p>
		Ruedas de alambre con tuerca roscada	 <p>Protector tipo 27</p>  <p>Escobilla de alambre</p>
		Copa de alambre con tuerca roscada	 <p>Protector tipo 27</p>  <p>Plato portadiscos de goma</p>  <p>Disco de lijado</p>  <p>Tuerca de fijación</p>
		Plato portadiscos/ hoja de lijado	

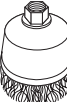
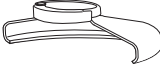
Tabla de accesorios			
Tipo de protector	Accesorio	Descripción	Cómo colocar la amoladora
 Protector Tipo 1	 Disco de corte de mampostería, enlazado	Disco de corte de mampostería, enlazado	 Protector Tipo 1   Brida de soporte
	 Disco de corte para metal, enlazado	Disco de corte para metal, enlazado	
 Protector Tipo 1 O   Protector tipo 27	 Muelas para cortar diamante	Muelas para cortar diamante	 Muela de corte   Brida de bloqueo

# PETITE MEULEUSE D'ANGLE SANS FIL

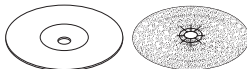
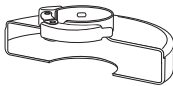
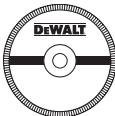
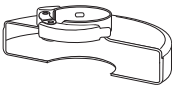
## DCG405

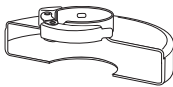
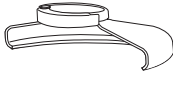
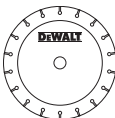
### Félicitations !

Vous avez choisi un outil DEWALT. Des années d'expertise dans le développement et l'innovation de ses produits ont fait de DEWALT, le partenaire privilégié des utilisateurs professionnels d'outils électriques.

### Fiche technique

DCG405		
Tension	V <sub>DC</sub>	18
Type		1
Type de batterie		Li-Ion
Puissance utile	W	800
Vitesse à vide/nominale	min <sup>-1</sup>	9000
Diamètre du disque	mm	125
Épaisseur du disque (max)	mm	6
Diamètre de l'arbre		M14
Longueur de l'arbre	mm	21,5
Poids (sans le bloc-piles)	kg	1,74

Valeurs acoustiques et valeurs vibratoires (somme vectorielle triax) selon EN60745-2-3.

L <sub>pa</sub> (niveau d'émission de pression acoustique)	dB(A)	85
L <sub>wa</sub> (niveau de puissance acoustique)	dB(A)	96
K (incertitude pour le niveau acoustique donné)	dB(A)	3

Meulage de surface

Valeur d'émission de vibration a <sub>h,AG</sub> =	m/s <sup>2</sup>	4,4
Incertitude K =	m/s <sup>2</sup>	1,5

Ponçage au disque

Valeur d'émission de vibration a <sub>h,DS</sub> =	m/s <sup>2</sup>	<2,5
Incertitude K =	m/s <sup>2</sup>	1,7

Le taux d'émission de vibrations indiqué dans ce feuillet informatif a été mesuré conformément à une méthode d'essai normalisé établie par EN60745, et peut être utilisé pour comparer un outil à un autre. Il peut également être utilisé pour effectuer une évaluation préliminaire de l'exposition.

**AVERTISSEMENT** : le taux d'émission de vibrations déclaré correspond aux applications principales de l'outil. Néanmoins, si l'outil est utilisé pour différentes applications ou est mal entretenu, ce taux d'émission de vibrations pourra varier. Ces éléments peuvent augmenter considérablement le niveau d'exposition sur la durée totale de travail.

Toute estimation du degré d'exposition à des vibrations doit également prendre en compte les heures où l'outil est mis hors tension ou lorsqu'il tourne sans effectuer aucune tâche. Ces éléments peuvent réduire sensiblement le degré d'exposition sur la durée totale de travail.

Identifier des mesures de sécurité supplémentaires pour protéger l'opérateur contre les effets nocifs des vibrations telles que : maintenance de l'outil et des accessoires, maintenir la température des mains élevée, organisation du travail.

### Certificat de Conformité CE

#### Directives Machines



#### Petite meuleuse d'angle sans fil DCG405

DEWALT certifie que les produits décrits dans le paragraphe **Fiche technique** sont conformes aux normes : 2006/42/CE, EN60745-1:2009+A11:2010, EN60745-2-3:2011 +A2:2013 +A11:2014 +A12:2014 +A13:2015.

Ces produits sont également compatibles avec les Directives 2014/30/UE et 2011/65/UE. Pour plus d'informations, veuillez contacter DEWALT à l'adresse suivante ou vous reporter au dos de cette notice d'instructions.

Le soussigné est responsable de la compilation du fichier technique et fait cette déclaration au nom de DEWALT.

Markus Rompel  
 Directeur Ingénierie  
 DEWALT, Richard-Klinger-Strasse 11,  
 D-65510, Idstein, Allemagne  
 08.05.2017



**AVERTISSEMENT** : afin de réduire le risque de blessure, lisez le manuel d'instruction.

### Définitions : consignes de sécurité

Les définitions ci-dessous décrivent le niveau de gravité de chaque mot signalétique. Lisez le manuel de l'utilisateur et soyez attentif à ces symboles.



**DANGER** : indique une situation dangereuse imminente qui, si elle n'est pas évitée, entraînera des **blessures graves ou mortelles**.



**AVERTISSEMENT** : indique une situation dangereuse potentielle qui, si elle n'est pas évitée, pourrait entraîner des **blessures graves ou mortelles**.



**ATTENTION** : indique une situation dangereuse potentielle qui, si elle n'est pas évitée, pourrait entraîner des **blessures minimales** ou modérées.

**AVIS** : indique une pratique ne **posant aucun risque de dommages corporels**, mais qui par contre, si rien n'est fait pour l'éviter, pourrait poser des **risques de dommages matériels**.

Piles				Chargeurs/Durées de charge (minutes)					
Cat #	V <sub>DC</sub>	Ah	Poids (kg)	DCB107	DCB113	DCB115	DCB118	DCB132	DCB119
DCB546	18/54	6,0/2,0	1,05	270	140	90	60	90	X
DCB547	18/54	9,0/3,0	1,25	420	220	140	85	140	X
DCB181	18	1,5	0,35	70	35	22	22	22	45
DCB182	18	4,0	0,61	185	100	60	60	60	120
DCB183/B	18	2,0	0,40	90	50	30	30	30	60
DCB184/B	18	5,0	0,62	240	120	75	75	75	150
DCB185	18	1,3	0,35	60	30	22	22	22	X
DCB187	18	3,0	0,48	140	70	45	45	45	90



Indique un risque d'électrocution.



Indique un risque d'incendie.

## Consignes de sécurité générales propres aux outils électriques



**AVERTISSEMENT : lire toutes les directives et consignes de sécurité.** Tout manquement aux directives et consignes ci-incluses comporte des risques de décharges électriques, d'incendie et/ou de dommages corporels graves.

### CONSERVER TOUTES CES DIRECTIVES ET CONSIGNES À TITRE DE RÉFÉRENCE

Le terme « outil électrique » mentionné dans les avertissements ci-après se rapporte aux outils alimentés sur secteur (avec fil) ou par piles (sans fil).

#### 1) Sécurité – Aire de Travail

- Maintenir l'aire de travail propre et bien éclairée.** Les lieux sombres ou encombrés sont propices aux accidents.
- Ne pas utiliser un outil électrique dans un milieu déflagrant, comme en présence de liquides, gaz ou poussières inflammables.** Les outils électriques peuvent produire des étincelles qui pourraient enflammer toute émanation ou poussière ambiante.
- Maintenir à l'écart les enfants, ou toute autre personne, lors de l'utilisation d'un outil électrique.** Toute distraction pourrait faire perdre la maîtrise de l'appareil.

#### 2) Sécurité – Électricité

- La fiche électrique de l'outil doit correspondre à la prise murale. Ne modifier la fiche en aucune façon. Ne pas utiliser de fiche d'adaptation avec un outil électrique mis à la terre (masse).** L'utilisation de fiches d'origine et de prises appropriées réduira tout risque de décharges électriques.
- Éviter tout contact corporel avec des éléments mis à la terre comme : tuyaux, radiateurs, cuisinières ou réfrigérateurs.** Les risques de décharges électriques augmentent lorsque le corps est mis à la terre.

- Ne pas exposer les outils électriques à la pluie ou à l'humidité.** Tout contact d'un outil électrique avec un liquide augmente les risques de décharges électriques.
- Ne pas utiliser le cordon de façon abusive. Ne jamais utiliser le cordon pour transporter, tirer ou débrancher un outil électrique. Protéger le cordon de toute source de chaleur, de l'huile, et de tout bord tranchant ou pièce mobile.** Les cordons endommagés ou emmêlés augmentent les risques de décharges électriques.
- En cas d'utilisation d'un outil électrique à l'extérieur, utiliser systématiquement une rallonge conçue à cet effet.** Cela diminuera tout risque de décharges électriques.
- Si on ne peut éviter d'utiliser un outil électrique en milieu humide, utiliser un circuit protégé par un dispositif de courant résiduel (RCD).** Cela réduira tout risque de décharges électriques.

#### 3) Sécurité Individuelle

- Rester systématiquement vigilant et faire preuve de jugement lorsqu'on utilise un outil électrique. Ne pas utiliser d'outil électrique en cas de fatigue ou sous l'influence de drogues, d'alcool ou de médicaments.** Tout moment d'inattention pendant l'utilisation d'un outil électrique comporte des risques de dommages corporels graves.
- Porter un équipement de protection individuel. Porter systématiquement un dispositif de protection oculaire.** Le fait de porter un masque anti-poussières, des chaussures antidérapantes, un casque de sécurité ou un dispositif de protection auditive, lorsque la situation le requiert, réduira les risques de dommages corporels.
- Prévenir tout démarrage accidentel. S'assurer que l'interrupteur est en position d'arrêt avant de brancher l'outil sur le secteur et/ou à la batterie, ou de le ramasser ou le transporter.** Transporter un outil le doigt sur l'interrupteur ou brancher un outil électrique alors que l'interrupteur est en position de marche invite les accidents.
- Retirer toute clé de réglage avant de démarrer l'outil.** Une clé laissée sur une pièce rotative d'un outil électrique comporte des risques de dommages corporels.
- Adopter une position stable. Maintenir les pieds bien ancrés au sol et conserver son équilibre en**

**permanence.** Cela permettra de mieux maîtriser l'outil électrique en cas de situations imprévues.

- f) **Porter des vêtements appropriés. Ne porter aucun vêtement ample ou bijou. Maintenir cheveux, vêtements et gants à l'écart des pièces mobiles, car ils pourraient s'y faire prendre.**
- g) **Lorsqu'un dispositif de connexion à un système de dépoussiérage ou d'élimination est fourni, s'assurer qu'il est branché et utilisé correctement.** L'utilisation de ces dispositifs peut réduire les risques engendrés par les poussières.

#### 4) Utilisation et Entretien des Outils Électriques

- a) **Ne pas forcer un outil électrique. Utiliser l'outil approprié au travail en cours.** L'outil approprié effectuera un meilleur travail, de façon plus sûre et à la vitesse pour laquelle il a été conçu.
- b) **Ne pas utiliser un outil électrique dont l'interrupteur est défectueux.** Tout appareil dont l'interrupteur est défectueux est dangereux et doit être réparé.
- c) **Débrancher la fiche du secteur et/ou la batterie de l'outil électrique avant d'effectuer tout réglage, de changer tout accessoire, ou avant de le ranger.** Ces mesures préventives réduiront tout risque de démarrage accidentel de l'appareil.
- d) **Après utilisation, ranger les outils électriques hors de portée des enfants et ne permettre à aucune personne non familière avec son fonctionnement (ou sa notice d'instructions) de l'utiliser.** Les outils peuvent être dangereux entre des mains inexpérimentées.
- e) **Entretenir les outils électriques. Vérifier les pièces mobiles pour s'assurer qu'elles sont bien alignées et tournent librement, qu'elles sont en bon état et ne sont affectées d'aucune condition susceptible de nuire au bon fonctionnement de l'outil. En cas de dommage, faire réparer l'outil électrique avant toute nouvelle utilisation.** De nombreux accidents sont causés par des outils mal entretenus.
- f) **Maintenir tout organe de coupe propre et bien affûté.** Les outils de coupe bien entretenus et affûtés sont moins susceptibles de se coincer et sont plus faciles à contrôler.
- g) **Utiliser un outil électrique, ses accessoires, mèches, etc., conformément aux présentes directives et suivant la manière prévue pour ce type particulier d'outil électrique, en tenant compte des conditions de travail et de la tâche à effectuer.** L'utilisation d'un outil électrique à des fins autres que celles prévues est potentiellement dangereuse.

#### 5) Utilisation et entretien de la batterie

- a) **Recharger la batterie uniquement avec le chargeur spécifié par le fabricant.** Un chargeur propre à un certain type de batterie peut créer des risques d'incendie lorsqu'utilisé avec d'autres batteries.

- b) **Utiliser les outils électriques uniquement avec leur batterie spécifique.** L'utilisation d'autres batteries comporte des risques de dommages corporels ou d'incendie.
- c) **Après utilisation, ranger la batterie à l'écart d'objets métalliques, tels que trombones, pièces de monnaie, clés, clous, vis ou autres petits objets métalliques susceptibles de conduire l'électricité entre les bornes, car cela pose des risques de brûlures ou d'incendie.**
- d) **Si utilisée de façon abusive, la batterie pourra perdre du liquide. Éviter alors tout contact. En cas de contact accidentel, rincer abondamment à l'eau claire. En cas de contact oculaire, rincer puis consulter immédiatement un médecin.** Le liquide de la batterie peut engendrer irritation ou brûlures.

#### 6) Réparation

- a) **Faire entretenir les outils électriques par un réparateur qualifié en n'utilisant que des pièces de rechange identiques.** Cela permettra de préserver l'intégrité de l'outil électrique et la sécurité de l'utilisateur.

### RÈGLES PARTICULIÈRES DE SÉCURITÉ ADDITIONNELLES

#### Consignes générales de sécurité

- a) **Cet outil électrique a été conçu pour le meulage, le ponçage, le broissage métallique ou le tronçonnage. Veuillez lire tous les avertissements de sécurité, toutes les instructions, illustrations et spécifications fournies avec cet outil électrique.** Le non respect des instructions listées ci-dessous peut conduire à des chocs électriques, des incendies et/ou de graves blessures.
- b) **Les opérations telles que le polissage ne sont pas recommandées avec cet outil électrique.** Toute opération pour laquelle l'outil n'a pas été conçu comporte des risques de dommages matériels et corporels.
- c) **Ne pas utiliser des accessoires qui n'ont pas été spécifiquement conçus et recommandés par le fabricant de l'outil.** Le fait que l'accessoire peut être rattaché à l'outil électrique ne veut pas automatiquement dire que son utilisation ne posera aucun risque.
- d) **La vitesse nominale des accessoires doit être équivalente ou supérieure à celle recommandée sur l'étiquette d'avertissement de l'outil.** Les accessoires utilisés à une vitesse plus rapide que leur vitesse nominale peuvent éclater ou se détacher de l'outil.
- e) **Le diamètre externe et l'épaisseur de l'accessoire utilisé doivent se conformer aux spécifications de la plaque signalétique de l'outil électrique.** Les accessoires aux spécifications incorrectes ne peuvent être ni maintenus ni contrôlés de façon adéquate.
- f) **Le filetage de montage des accessoires doit correspondre à celui de l'arbre de la meuleuse. Pour les accessoires montés avec des brides, l'alésage de l'accessoire doit correspondre au diamètre de positionnement de la bride.** Les accessoires qui ne

correspondent pas aux pièces de montage de l'outil électrique ne tournent pas correctement, vibrent de façon excessive et peuvent provoquer la perte de contrôle de l'outil.

- g) **Ne pas utiliser d'accessoires endommagés. Avant toute utilisation, vérifier tous les accessoires, par exemple que les meules abrasives ne sont ni ébréchées ni fendues, les tampons de soutien ne sont ni fendus ni usés excessivement, les brosses métalliques ne comportent aucun élément brisé ou lâche. En cas de chute, vérifier que l'outil n'a pas été endommagé et remplacer tout accessoire abîmé. Après avoir inspecté et installé un accessoire, se situer, soi-même et tout individu présent, hors du plan de rotation de l'accessoire et laisser tourner l'outil une minute à sa vitesse à vide maximale. En général, tout accessoire endommagé se brisera lors du temps d'essai.**
- h) **Porter un équipement de protection individuel. Selon l'application, utiliser une protection faciale et des lunettes ou un masque de protection. Si approprié, porter un masque anti-poussières, une protection auditive, des gants et un tablier d'atelier capables de vous protéger contre toute projection abrasive ou tout fragment.** La protection oculaire doit être capable d'arrêter toute projection de débris engendrés par des opérations diverses. Le masque anti-poussières doit être capable de filtrer les particules engendrées par l'opération en cours. Toute exposition prolongée à un haut niveau de décibels peut occasionner une perte de l'acuité auditive.
- i) **Maintenir à distance toute personne étrangère au travail en cours. Toute personne à l'intérieure de l'aire de travail doit porter un équipement de protection individuel.** Des débris provenant de la pièce à travailler ou d'un accessoire brisé pourraient être éjectés et causer des dommages corporels au-delà de l'aire de travail immédiate.
- j) **Ne tenez l'outil électrique que par ses surfaces de préhension isolées lorsque vous intervenez là où l'organe de coupe peut entrer en contact avec des fils cachés.** Tout contact avec un fil sous tension peut mettre les parties métalliques exposées de l'outil sous tension et provoquer un choc électrique à l'utilisateur.
- k) **Attendre systématiquement l'arrêt complet de l'outil avant de le déposer.** L'organe rotatif pourrait s'accrocher à la surface utilisée et rendre l'outil dangereusement imprévisible.
- l) **Ne pas laisser l'outil électrique en marche alors qu'il est accroché à votre côté.** Tout contact accidentel de l'organe rotatif pourrait faire que ce dernier s'accroche aux vêtements et qu'un accessoire entre en contact avec le corps.
- m) **Nettoyer régulièrement les orifices d'aération de l'outil.** Le ventilateur du moteur attirera de la poussière à l'intérieur du boîtier et une accumulation excessive

de poussières métalliques pourrait poser des risques d'électrocution/incendie.

- n) **Ne pas utiliser cet outil électrique à proximité de matériaux inflammables, car des étincelles pourraient les enflammer.**
- o) **Ne pas utiliser d'accessoires nécessitant l'utilisation d'un réfrigérant fluide.** L'utilisation d'eau ou de tout autre réfrigérant fluide pourrait poser des risques d'électrocution ou de décharges électriques.

## CONSIGNES GÉNÉRALES DE SÉCURITÉ COMPLÉMENTAIRES

### Causes et prévention anti-rebonds

Les rebonds sont la conséquence du grippage ou coinçage d'une meule, d'un tampon de soutien, d'une brosse en rotation ou de tout autre accessoire. Tout grippage ou coinçage causera rapidement le blocage de l'accessoire en rotation, ce qui lancera l'outil non contrôlé dans la direction opposée à l'accessoire en rotation au point du grippage.

Par exemple, si une meule abrasive reste accrochée ou pincée dans une pièce à travailler, le bord de la meule engagée au point de grippage peut s'enfoncer dans la surface du matériau et faire tressauter ou rebondir la meule. La meule peut alors rebondir vers ou à l'opposé de l'utilisateur, selon la direction du mouvement de la meule au point de grippage. Dans ces conditions, il peut aussi arriver que les meules abrasives se brisent.

Les rebonds proviennent d'une utilisation impropre de l'outil ou de conditions ou procédures d'exécution incorrectes, et peuvent être évités en prenant les précautions adéquates énoncées ci-dessous :

- a) **Maintenir la scie fermement en positionnant le corps et les bras de façon à pouvoir résister à toute force de rebonds. Utiliser systématiquement la poignée latérale, si fournie avec l'outil, pour un contrôle maximal de l'outil en cas de rebonds ou retour de couple au démarrage.** L'utilisateur peut contrôler le retour de couple ou les forces de rebonds si des précautions adéquates sont prises.
- b) **Ne jamais approcher les mains de l'organe rotatif.** L'accessoire pourrait rebondir sur les mains.
- c) **Ne pas positionner le corps dans l'espace que pourrait occuper l'outil en cas de rebonds.** Les rebonds projeteront l'outil dans la direction opposée au mouvement de la meule au point de grippage.
- d) **Prendre des précautions supplémentaires pour travailler des coins, des bords acérés, etc. Éviter que l'accessoire sursaute ou reste accroché.** Les coins, bords acérés ou les sursauts ont tendance à retenir l'accessoire en rotation et causer la perte de contrôle de l'outil, ou des rebonds.
- e) **Ne pas rattacher une lame à chaîne coupante, à sculpter ou une lame dentée.** Ces lames posent des risques de rebonds fréquents et de perte de contrôle de l'outil.

## Consignes spécifiques de sécurité propres au meulage et au tronçonnage abrasif

- Utiliser uniquement des types de meules recommandés pour votre outil électrique ainsi que le carter spécifiquement conçu pour la meule choisie.** Les meules non conçues pour un outil électrique ne peuvent être adéquatement protégées et sont dangereuses.
- La surface de meulage des disques à moyeu déporté doit être montée sous le plat de la lèvre du carter.** Un disque mal monté qui dépasse du plat de la lèvre du carter ne peut pas être correctement protégé.
- Le carter doit être soigneusement arrimé à l'outil électrique et installé pour optimiser la sécurité, de façon à ce que l'utilisateur soit le moins possible exposé à la meule.** Le carter aide à protéger l'utilisateur contre toute projection de fragments et contre tout contact avec la meule et des étincelles qui pourraient enflammer les vêtements.
- Les meules ne doivent être utilisées que pour les applications recommandées. Par exemple : ne pas meuler avec la partie latérale d'une meule à tronçonner.** Les meules à tronçonner ont été conçues pour le meulage périphérique, toute force latérale appliquée sur ces meules pourrait les faire éclater.
- Utiliser systématiquement des brides de meules en parfait état, de taille et forme adaptées à la meule choisie. Les brides de meules servent de support aux meules, réduisant ainsi les possibilités que la meule se brise.** Les brides de meules à tronçonner peuvent différer des brides de disques à meuler.
- Ne pas utiliser de meules émoussées lors de leur utilisation sur des outils électriques plus gros.** Les meules conçues pour des outils électriques plus gros ne sont pas adéquates pour les vitesses plus rapides des outils plus petits, et risqueraient d'éclater.

## Consignes spécifiques de sécurité additionnelles propres au tronçonnage abrasif

- Ne pas gripper la meule à tronçonner ou lui appliquer une pression excessive. Ne pas tenter d'effectuer des profondeurs de coupe excessives.** Pousser excessivement la meule augmente la charge imposée à l'outil, et les possibilités de torsion ou de grippage de la meule dans la coupe, et par conséquent les rebonds et bris.
- Ne pas aligner le corps avec la meule en rotation ou se placer derrière elle.** Lorsque la meule, au point d'exécution, s'éloigne du corps, tout rebond possible pourrait propulser la meule en rotation et l'outil électrique directement sur l'utilisateur.
- En cas de grippage de meule, ou si une coupe est interrompue pour quelque raison que ce soit, arrêter l'outil électrique et le maintenir immobile jusqu'à**

**arrêt complet de la meule. Ne jamais tenter de retirer une meule à tronçonner de la coupe alors qu'elle est en rotation, pour prévenir tout rebond.** Vérifier la pièce à travailler et prendre les mesures adéquates pour éliminer toute cause de grippage.

- Ne pas reprendre l'opération de coupe dans la pièce. Laisser la meule tourner à plein régime puis ré-entrer dans la coupe prudemment.** La meule pourrait se gripper, sortir de la coupe ou effectuer un rebond si l'outil électrique était remis en marche dans la pièce à travailler.
- Soutenir les panneaux, ou toute pièce surdimensionnée, pour minimiser tout risque de grippage ou rebond de la meule. Les pièces larges ont tendance à s'affaisser sous leur propre poids.** Un support doit être installé sous la pièce à travailler, près de la ligne de coupe, et près des bords, de chaque côté de la meule.
- Prenez des précautions supplémentaires lors de « coupes de poche » dans des murs existants ou dans toute zone à visibilité limitée.** La meule pourrait couper des canalisations de gaz ou d'eau, des fils électriques ou des objets pouvant causer en retour des rebonds.

## Consignes de sécurité spécifiques au ponçage

- N'utilisez pas de disques de papier abrasif surdimensionnés. Suivez les recommandations du fabricant lorsque vous choisissez du papier à poncer.** Les feuilles de papier abrasif de grande taille, dépassant du patin de ponçage, posent des risques de lacération et peuvent provoquer le déchirement du disque ou des rebonds.

## Consignes spécifiques de sécurité propres au brossage métallique

- Prendre des précautions, car des fibres métalliques sont éjectées par la brosse pendant le cours normal des opérations. Ne pas surcharger les fils en appliquant une pression excessive sur la brosse.** Les fibres métalliques peuvent facilement pénétrer les vêtements légers et/ou la peau.
- Si l'utilisation d'un carter est recommandée pour le brossage métallique, protéger la brosse métallique circulaire ou la brosse de toute interférence avec ce carter. Le diamètre des brosses métalliques circulaires ou des brosses, peut se dilater.** C'est dû au travail et aux forces centrifuges.

## Consignes de sécurité supplémentaires pour les meuleuses

- Ne pas utiliser les meules de type 11 (à moyeu déporté) sur cet outil.** L'utilisation d'accessoires inappropriés peut causer des blessures.
- Toujours utiliser la poignée latérale. Serrez fermement la poignée.** La poignée latérale doit

toujours être utilisée pour conserver le contrôle de l'outil en permanence.

## Risques résiduels

Malgré l'application de la réglementation de sécurité applicable et la mise en œuvre de dispositifs de sécurité, certains risques résiduels ne peuvent pas être évités. À savoir :

- Diminution de l'acuité auditive.
- Risques de dommages corporels dus à la projection de particules.
- Risques de brûlures provoquées par des accessoires chauffant pendant leur utilisation.
- Risques de dommages corporels dus à un usage prolongé.
- Risques posés par les poussières de substances dangereuses.

## Sécurité électrique

Le moteur électrique a été conçu pour fonctionner sur une tension unique. Vérifier systématiquement que la tension de la batterie correspond bien à la tension indiquée sur la plaque signalétique. Vérifier également que la tension du chargeur correspond bien à la tension du secteur.



Votre chargeur DEWALT à double isolation est conforme à la norme EN60335 ; un branchement à la terre n'est donc pas nécessaire.

Si le cordon fourni est endommagé, le remplacer par un cordon spécialement conçu à cet effet, et disponible auprès du service après-vente DEWALT.

**CH** Toujours utiliser la fiche prescrite lors du remplacement du câble d'alimentation.

Type 11 pour la classe II (Isolation double) – outils

Type 12 pour la classe I (Conducteur de terre) – outils

**CH** En cas d'utilisation à l'extérieur, connecter les outils portatifs à un disjoncteur FI.

### Utilisation d'une rallonge

N'utiliser une rallonge qu'en cas de nécessité absolue. Utiliser une rallonge homologuée compatible avec la tension nominale du chargeur (consulter la **Fiche technique**). La section minimale du conducteur est de 1 mm<sup>2</sup> pour une longueur maximale de 30 m.

En cas d'utilisation d'un dévidoir, dérouler systématiquement le câble sur toute sa longueur.

## CONSERVEZ CES INSTRUCTIONS

### Chargeurs

Les chargeurs DEWALT ne nécessitent aucun réglage et sont conçus pour une utilisation la plus simple possible.

### Consignes de sécurité importantes propres à tous les chargeurs de batteries

**CONSERVEZ CES INSTRUCTIONS** : ce manuel contient d'importantes consignes de sécurité et de fonctionnement concernant les chargeurs de batterie compatibles (consulter les **Caractéristiques Techniques**).

- Avant d'utiliser le chargeur, lire toutes les instructions et les marquages d'avertissement sur le chargeur, le bloc batterie et le produit utilisant le bloc batterie.



**AVERTISSEMENT** : risque de choc. Ne pas laisser les liquides pénétrer dans le chargeur. Risque de choc électrique.



**AVERTISSEMENT** : nous recommandons l'utilisation d'un disjoncteur différentiel avec un seuil de déclenchement de 30mA ou moins.



**ATTENTION** : risque de brûlure. Pour réduire le risque de blessures, ne charger que des batteries rechargeables DEWALT. Les autres types de batteries peuvent exploser et causer des blessures et des dégâts.



**ATTENTION** : les enfants doivent être surveillés pour s'assurer qu'ils ne jouent pas avec l'appareil.

**AVIS** : sous certaines conditions, lorsque le chargeur est branché à l'alimentation électrique, les contacts de charge exposés à l'intérieur du chargeur peuvent être mis en court-circuit par un corps étranger. Les corps étrangers de nature conductrice tels que, mais ne se limitant pas à, la laine d'acier, le papier aluminium ou toute accumulation de particules métalliques doivent être tenus éloignés des cavités du chargeur. Débranchez toujours le chargeur de la prise lorsqu'il n'y a pas de pack batterie dans la cavité. Débranchez le chargeur avant de le nettoyer.

- **NE PAS tenter de charger le bloc batterie avec un chargeur différent de ceux indiqués dans ce manuel.** Le chargeur et le bloc batterie sont spécifiquement conçus pour fonctionner ensemble.
- **Ces chargeurs ne sont pas prévus pour d'autres utilisations que la charge des batteries rechargeables DEWALT.** Toute autre utilisation peut causer un risque d'incendie, de choc électrique ou d'électrocution.
- **Ne pas exposer le chargeur à la pluie ou à la neige.**
- **Pour débrancher le chargeur, tirer sur la fiche et non sur le cordon.** Cela réduira le risque de dégât à la fiche et au cordon.
- **S'assurer que le cordon est placé de sorte qu'on ne puisse pas marcher dessus, trébucher ou l'endommager d'une autre manière.**
- **Ne pas utiliser de rallonge sauf si cela est absolument nécessaire.** Toute utilisation impropre d'une rallonge peut causer un risque d'incendie, de choc électrique ou d'électrocution.
- **Ne placez aucun objet sur le chargeur et ne le placez pas sur une surface molle qui pourrait obstruer les fentes d'aération et entraîner une chaleur interne excessive.** Éloignez le chargeur de toute source de chaleur. Le chargeur est aéré par des fentes au-dessus et au-dessous du boîtier.
- **Ne pas utiliser un chargeur ayant un cordon ou une fiche endommagés—les faire remplacer immédiatement.**
- **Ne pas utiliser le chargeur s'il a reçu un choc violent, s'il est tombé, ou s'il a été autrement endommagé de quelque manière que ce soit.** Apporter le chargeur à un centre de réparation agréé.



- **Ne pas démonter le chargeur ; l'apporter à un centre de réparation agréé lorsqu'un entretien ou une réparation est nécessaire** Un chargeur mal réassemblé peut entraîner un risque de choc électrique, d'électrocution ou d'incendie.
- Si le cordon d'alimentation est endommagé, il doit être remplacé immédiatement par le fabricant, un agent de réparation ou une personne qualifiée similaire pour éviter tout risque.
- **Débrancher le chargeur de la prise secteur avant de procéder à son nettoyage. Cette précaution réduira le risque de choc électrique.** Le retrait du bloc batterie ne réduira pas les risques.
- **NE JAMAIS tenter de relier 2 chargeurs ensemble.**
- **Le chargeur est conçu pour être alimenté en courant électrique domestique standard 230 V. Ne pas essayer de l'utiliser avec n'importe quelle autre tension** Cette directive ne concerne pas le chargeur pour véhicule.

## Recharger une batterie (Fig. B)







1. Branchez le chargeur dans une prise appropriée avant d'insérer le bloc-batterie.
2. Insérez le bloc-batterie **10** dans le chargeur en vous assurant qu'il soit parfaitement bien en place. Le voyant rouge (charge) clignote de façon répétée pour indiquer que le processus de charge a commencé.
3. La fin de la charge est indiquée par le voyant rouge restant fixe en continu. Le bloc-batterie est alors complètement rechargé et il peut soit être utilisé, soit être laissé dans le chargeur. Pour retirer le bloc-batterie du chargeur, enfoncez le bouton de libération de la batterie **11** sur le bloc batterie.

**REMARQUE :** Pour garantir les meilleures performances et la durée de vie des blocs-batteries Li-Ion, rechargez-les complètement avant la première utilisation.

## Fonctionnement du chargeur

Consultez les indicateurs ci-dessous pour connaître l'état de charge du bloc-batterie.

### Indicateurs de charge

	charge en cours		
	pleinement chargée		
	suspension de charge*		

\*Le voyant rouge continue à clignoter, mais un voyant jaune s'allume durant cette opération. Lorsque la batterie a retrouvé une température appropriée, le voyant jaune s'éteint et le chargeur reprend la procédure de charge.

Les chargeurs compatibles ne rechargent pas un bloc batterie défectueux. Le chargeur indique que la batterie est défectueuse en refusant de s'allumer ou en affichant le dessin clignotant indiquant un problème sur le bloc ou le chargeur.

**REMARQUE :** cela peut également signifier un problème sur un chargeur.

Si le chargeur indique un problème, portez le chargeur et le bloc batterie pour un test dans un centre d'assistance agréé.

## Délai Bloc chaud/froid

Lorsque le chargeur détecte que la batterie est trop chaude ou trop froide, il démarre automatiquement un délai Bloc Chaud/Froid, suspendant la charge jusqu'à ce que la batterie ait atteint la température adéquate. Le chargeur passe ensuite directement en mode Charge. Cette fonctionnalité permet une durée de vie maximale de la batterie.

Un bloc-batterie froid se recharge à une cadence plus lente qu'un bloc-batterie chaud. Le bloc batterie se charge à ce taux réduit pendant tout le cycle de charge et n'atteint pas le niveau de charge maximum même si la batterie se réchauffe.

Le chargeur DCB118 est équipé d'un ventilateur conçu pour refroidir le bloc-batterie. Le ventilateur se met automatiquement en marche si le bloc-batterie a besoin d'être refroidi. Ne faites jamais fonctionner le chargeur si le ventilateur ne fonctionne pas correctement ou si les fentes d'aération sont bouchées. Ne laissez pénétrer aucun corps étranger à l'intérieur du chargeur.

## Système de protection électronique

Les outils XR Li-Ion sont conçus avec un système de protection électronique qui protège la batterie des surcharges, surchauffes ou d'être complètement déchargée.

L'outil s'éteint automatiquement si le système de protection électronique se déclenche. Si cela se produit, placez la batterie ion lithium sur le chargeur jusqu'à ce qu'elle soit complètement rechargée.

## Fixation murale

Ces chargeurs sont conçus pour être fixés au mur ou pour être posés à la verticale sur une table ou un établi. En cas de fixation au mur, placez le chargeur près d'une prise électrique et loin d'un coin ou de toute autre obstacle qui pourrait gêner le flux d'air. Utilisez l'arrière du chargeur comme gabarit pour l'emplacement des vis au mur. Fixez le chargeur à l'aide de vis pour cloisons sèches (achetées séparément) d'au moins 25,4 mm de long avec un diamètre de tête de 7 et 9 mm, vissées dans du bois à une profondeur optimale laissant ressortir environ 5,5 mm de la vis. Alignez les fentes à l'arrière du chargeur avec les vis qui dépassent et insérez-les complètement ces dernières dans les fentes.

## Consignes de nettoyage du chargeur

**AVERTISSEMENT : risque de choc. Débranchez le chargeur de la prise de courant avant le nettoyage.**

La saleté et la graisse peuvent être éliminées de l'extérieur du chargeur avec un chiffon ou une brosse souple non métallique. N'utilisez ni eau, ni autre solution de nettoyage. Ne laissez jamais aucun liquide pénétrer à l'intérieur de l'appareil et n'immergez jamais aucune pièce de l'appareil dans aucun liquide.

## Batteries

### Consignes de sécurité importantes propres à toutes les batteries

Pour commander une batterie de rechange, s'assurer d'inclure son numéro de catalogue et sa tension.

La batterie n'est pas totalement chargée en usine. Avant d'utiliser la batterie et le chargeur, lire les consignes de sécurité ci-dessous. Puis suivre la procédure de charge ci-après.

### LIRE TOUTES CES CONSIGNES

- **Ne pas charger ou utiliser une batterie dans un milieu déflagrant, comme en présence de liquides, gaz ou poussières inflammables.** Insérer ou retirer le bloc-pile du chargeur peut enflammer la poussière ou des émanations.
- **Ne jamais forcer le bloc batterie dans le chargeur. Ne modifier le bloc batterie d'aucune manière que ce soit pour le faire entrer sur un chargeur incompatible, car le bloc batterie peut se casser et causer de graves blessures.**
- Charger le bloc batterie uniquement dans les chargeurs DEWALT.
- **NE PAS** l'éclabousser ou l'immerger dans l'eau ou d'autres liquides.
- **Ne pas ranger ou utiliser l'outil et le bloc-piles dans des endroits où la température peut atteindre ou excéder 40 °C (104 °F) (comme dans les remises extérieures ou les bâtiments métalliques l'été).**
- **Ne pas incinérer la batterie même si elle est sévèrement endommagée ou complètement usagée, car elle pourrait exploser au contact des flammes.** Au cours de l'incinération des batteries au lithium-ion, des vapeurs et matières toxiques sont dégagées.
- **En cas de contact du liquide de la batterie avec la peau, la rincer immédiatement au savon doux et à l'eau claire.** En cas de contact oculaire, rincer l'œil ouvert à l'eau claire une quinzaine de minutes, ou jusqu'à ce que l'irritation cesse. Si des soins médicaux sont nécessaires, noter que l'électrolyte de la batterie est composé d'un mélange de carbonates organiques liquides et de sels de lithium.
- **Le contenu des cellules d'une batterie ouverte pourrait causer une irritation des voies respiratoires.** Dans cette éventualité, exposer l'individu à l'air libre. Si les symptômes persistent, consulter un médecin.



**AVERTISSEMENT : risques de brûlures.** Le liquide de la batterie pourrait s'enflammer s'il est exposé à des étincelles ou à une flamme.



**AVERTISSEMENT :** ne jamais tenter d'ouvrir le bloc batterie pour quelque raison que ce soit. Si le boîtier du bloc batterie est fissuré ou endommagé, ne pas l'insérer dans un chargeur. Ne pas écraser, laisser tomber, ou endommager le bloc batterie. Ne pas utiliser un bloc batterie ou un chargeur ayant reçu un choc violent, étant tombé, ayant été écrasé ou endommagé de quelque façon que ce soit (par ex. percé par un clou, frappé d'un coup de marteau, piétiné). Risque de choc électrique ou d'électrocution. Les blocs batterie endommagés doivent être renvoyés à un centre de réparation pour y être recyclés.



**AVERTISSEMENT : risque d'incendie.** Ne rangez et ne transportez pas le bloc-batterie s'il est possible que des objets métalliques entrent en contact avec les

**bornes de la batterie.** Ne placez par exemple pas le bloc-batterie dans des tabliers, poches, boîtes à outils, boîtes de kits d'accessoires, tiroirs, etc. en présence de clous, vis, clés, etc.



**ATTENTION : après utilisation, ranger l'outil, à plat, sur une surface stable là où il ne pourra ni faire tomber ni faire trébucher personne.** Certains outils équipés d'un gros bloc batterie peuvent tenir à la verticale sur celui-ci, mais manquent alors de stabilité.

### Transport



**AVERTISSEMENT : risque d'incendie.** Le transport des batteries peut causer un incendie si les bornes de la batterie entrent accidentellement en contact avec des matériaux conducteurs. Lors du transport des batteries, assurez-vous que les bornes de la batterie sont protégées et bien isolées des matériaux avec lesquels elles pourraient entrer en contact et qui pourraient provoquer un court-circuit.

Les batteries DEWALT sont conformes à toutes les réglementations d'expédition applicables comme prescrit par les normes industrielles et juridiques qui incluent les recommandations de l'ONU pour le transport des marchandises dangereuses, les réglementations relatives aux marchandises dangereuses de l'International Air Transport Association (IATA), les réglementations de l'International Maritime Dangerous Goods (IMDG) et l'accord européen concernant le transport international de marchandises dangereuses sur route (ADR). Les cellules et les batteries ion lithium ont été testées conformément à la section 38,3 des recommandations de l'ONU pour les tests et critères relatifs au transport des marchandises dangereuses.

Dans la plupart des cas, l'envoi d'un bloc-batterie DEWALT ne sera pas soumis à la classification réglementée de classe 9 pour les matières dangereuses. En règle générale, seuls les envois contenant une batterie Lithium-Ion d'une énergie nominale supérieure à 100 Watts/heure (Wh) nécessitent une expédition réglementée de classe 9. L'énergie nominale en Watts/heure de toutes les batteries Lithium-Ion est indiquée sur l'emballage. De plus, en raison de la complexité de la réglementation, DEWALT ne recommande pas l'expédition aérienne de blocs-batteries seuls, peu importe le wattage/heure nominal. Les envois d'outil avec batterie (kit combiné) peuvent être faits par avion si le wattage/heure nominal du bloc-batterie n'excède pas 100 Wh.

Que l'expédition soit exemptée ou réglementée, l'expéditeur a la responsabilité intégrale de consulter les dernières réglementations relatives à l'emballage, à l'étiquetage/au marquage et aux exigences de documentation.

Les informations fournies dans cette section du manuel sont fournies en bonne foi et sont considérées précises au moment de la rédaction de ce document. Toutefois, aucune garantie explicite ou implicite ne peut être fournie. L'acheteur a la responsabilité de s'assurer que ses activités sont conformes aux réglementations applicables.

### Transport de la batterie FLEXVOLT™

La batterie FLEXVOLT™ DEWALT dispose de deux modes : **Utilisation** et **Transport**.

**Mode Utilisation :** Lorsque la batterie FLEXVOLT™ est seule ou dans un produit DEWALT 18V, elle fonctionne comme une batterie de 18 V. Lorsque la batterie FLEXVOLT™ est dans un produit 54V ou 108V (deux batteries de 54V), elle fonctionne comme une batterie de 54V.

**Mode Transport :** Lorsque le cache est fixé sur la batterie FLEXVOLT™, elle est en mode Transport. Gardez le cache en place pour expédier la batterie.

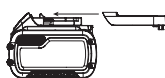

En mode Transport, les chaînes des cellules sont déconnectées électriquement à l'intérieur du bloc pour en faire 3 batteries de plus faible wattage-heure (Wh) comparées à une seule batterie au wattage-heure plus élevé. Le fait de répartir l'énergie consommée du bloc en 3 batteries peut exempter le bloc de certaines réglementations en matière de transport qui sont imposées pour les batteries dont l'énergie consommée est plus élevée.

La puissance en Wh pour le transport peut par exemple être de 3 x 36 Wh, représentant 3 batteries de 36 Wh chacune. La puissance d'utilisation en Wh peut être de 108 Wh (sous entendue, 1 batterie).

Exemple de marquage pour l'utilisation et le transport



## Recommandations de stockage

1. Le lieu idéal de rangement est un lieu frais et sec, à l'abri de toute lumière solaire directe et de tout excès de température. Pour des performances et une durée de vie optimales, entreposer les batteries à température ambiante après utilisation.
2. Pour un stockage prolongé, il est recommandé de conserver la batterie complètement chargée dans un lieu frais et sec, hors du chargeur pour de meilleurs résultats.

**REMARQUE :** les blocs batterie ne doivent pas être stockés complètement déchargés. Le bloc batterie devra être rechargé avant l'utilisation.

## Étiquettes sur le chargeur et la batterie

En plus des pictogrammes utilisés dans ce manuel, les étiquettes sur le chargeur et le bloc batterie peuvent montrer les pictogrammes suivants :



Lire la notice d'instructions avant toute utilisation.



Consulter la **Fiche technique** pour les temps de charge.



Ne pas mettre en contact avec des objets conducteurs.



Ne pas recharger une batterie endommagée.



Ne pas exposer à l'eau.



Remplacer systématiquement tout cordon endommagé.



Recharger seulement entre 4 °C et 40 °C.



Utiliser uniquement à l'intérieur.



LI-ION

Mettre la batterie au rebut conformément à la réglementation en matière d'environnement.



DCBXXX

Recharger les blocs batterie DEWALT uniquement avec les chargeurs DEWALT appropriés. La recharge des blocs batterie différents des batteries DEWALT appropriées avec un chargeur DEWALT peut entraîner leur explosion ou d'autres situations dangereuses.



Ne jetez pas le bloc batterie au feu.



UTILISATION (sans cache de transport). Exemple : Puissance en Wh de 108 Wh (1 batterie de 108 W).



TRANSPORT (avec cache de transport intégré). Exemple : Puissance en Wh de 3 x 36 Wh (3 batteries de 36 Wh).

## Type de Batterie

Le DCG405 fonctionne avec un bloc batterie de 18 Volts. Ces blocs batterie peuvent être utilisés : DCB181, DCB182, DCB183, DCB183B, DCB184, DCB184B, DCB185, DCB187, DCB546, DCB547. Consultez les Caractéristiques techniques pour plus d'informations.

## Contenu de l'emballage

Ce carton comprend :

- 1 Meuleuse d'angle
  - 1 Carter de protection
  - 1 Poignée latérale
  - 1 Bride-support
  - 1 Bride de verrouillage
  - 1 Clé hexagonale
  - 1 Bloc batterie Li-ion (C1, D1, L1, M1, P1, S1, T1, X1 modèles)
  - 2 Blocs batterie Li-Ion (C2, D2, L2, M2, P2, S2, T2, X2 modèles)
  - 3 Blocs batterie Li-Ion (C3, D3, L3, M3, P3, S3, T3, X3 modèles)
  - 1 Notice d'instructions
- Vérifier que l'appareil et ses pièces ou accessoires n'ont pas été endommagés lors du transport.
  - Prendre le temps de lire attentivement et comprendre cette notice d'instructions avant toute utilisation de l'appareil.

## Étiquettes sur l'appareil

On trouve les diagrammes suivants sur l'outil :



Lire la notice d'instructions avant toute utilisation.



Porter un dispositif de protection auditive.



Porter un dispositif de protection oculaire.

## Emplacement de la Date Codée de Fabrication (Fig. E)

La date codée de fabrication **15**, qui comprend aussi l'année de fabrication, est imprimée sur le boîtier.

Exemple :

2017 XX XX

Année de fabrication

## Description (Fig. A)



**AVERTISSEMENT** : ne jamais modifier l'outil électrique ni aucun de ses composants. Il y a risques de dommages corporels ou matériels.

- 1 Interrupteur à glissière
- 2 Levier de verrouillage
- 3 Bouton de verrouillage de l'axe
- 4 Axe
- 5 Poignée latérale
- 6 Bride-support
- 7 Bride de verrouillage
- 8 Carter de protection
- 9 Levier de libération du carter
- 10 Bloc-batterie
- 11 Bouton de libération de la batterie

## Utilisation Prévue

Votre meuleuse d'angle a été conçue pour le tronçonnage, le meulage, le ponçage et le brossage métallique professionnels.

**NE PAS** utiliser de meules autres que des meules à moyeu déporté ou des disques à lamelles.

**NE PAS** les utiliser en milieu humide ou en présence de gaz ou de liquides inflammables.

Votre meuleuse d'angle sans fil est un outil électrique professionnel.

**NE PAS** les laisser à la portée des enfants. Une supervision est nécessaire auprès de tout utilisateur non expérimenté.

- Ce produit n'est pas prévu pour être utilisé par des personnes (y compris les enfants) dont les capacités physiques, sensorielles ou mentales sont réduites ou qui manquent d'expérience ou d'aptitudes, sauf si ces personnes sont surveillées par une autre personne responsable de leur sécurité. Ne jamais laisser les enfants seuls avec ce produit.

## Caractéristiques

### Kickback Brake™

En cas de pincement, de blocage ou de coincement, le système de freinage électronique s'enclenche pour rapidement arrêter le disque de la meuleuse et éteindre cette dernière. L'interrupteur doit être relâché puis enfoncé pour redémarrer l'outil.

### Protection contre les surcharges Power-OFF™

L'alimentation du moteur est réduite en cas de sursollicitation du moteur. En cas de sursollicitation prolongée du moteur, l'outil s'arrête. L'interrupteur doit être relâché puis enfoncé pour redémarrer l'outil. L'outil s'arrête à chaque fois que la sollicitation atteint la valeur de surcharge définie (point de coupure du moteur). Si les arrêts liés à la surcharge persistent, exercez moins de force/poids sur l'outil jusqu'à ce qu'il fonctionne sans atteindre le niveau de surcharge.

### Poignée latérale anti-vibrations

La poignée latérale anti-vibrations offre un confort supplémentaire en absorbant les vibrations provoquées par l'outil.

### Fonction Démarrage en douceur

La fonction Démarrage en douceur permet d'augmenter la vitesse progressivement et d'éviter la secousse initiale du démarrage. Cette fonctionnalité est particulièrement utile pour travailler dans des espaces réduits.

### Perte de tension

La fonction Perte de tension stoppe le redémarrage de la meuleuse sans que l'interrupteur ne soit actionné en cas de coupure de l'alimentation électrique.

### Embrayage électronique

L'embrayage électronique à limitation de couple réduit la réaction de couple maximum transmise à l'utilisateur en cas de coincement d'un disque. Cette fonction évite aussi le calage des engrenages et du moteur électrique. L'embrayage limiteur de couple a été réglé en usine et ne peut être ajusté.

## MONTAGE ET RÉGLAGES



**AVERTISSEMENT** : pour réduire tout risque de dommages corporels graves, arrêter et déconnecter la batterie avant tout réglage ou avant de retirer ou installer toute pièce ou tout accessoire.

Tout démarrage accidentel pourrait causer des dommages corporels.



**AVERTISSEMENT** : utiliser exclusivement des batteries et chargeurs DeWALT.

## Insertion et retrait du bloc batterie de l'outil (Fig. B)

**REMARQUE** : pour un résultat optimal, assurez-vous que le bloc batterie **10** est complètement chargé.

## Pour installer le bloc batterie dans la poignée de l'outil

1. Alignez le bloc batterie **10** avec le rail à l'intérieur de la poignée de l'outil (Fig. B).
2. Faites-le coulisser dans la poignée jusqu'à ce qu'il soit correctement logé dans l'outil et vérifiez qu'il ne se libère pas.

## Pour démonter le bloc batterie de l'outil

1. Appuyer sur le bouton de libération de la batterie **11** et tirer fermement le bloc batterie hors de la poignée de l'outil.
2. Insérer le bloc batterie dans le chargeur comme décrit dans la section du chargeur de ce manuel.

## Témoin de charge des blocs batterie (Fig. B)

Certains blocs batterie DEWALT incluent un témoin de charge composé par trois voyants verts qui indiquent le niveau de charge restant dans le bloc batterie.

Pour activer le témoin de charge, maintenir enfoncé le bouton du témoin de charge. Une combinaison de trois voyants verts s'allume pour indiquer le niveau de charge restant. Lorsque le niveau de charge de la batterie est au-dessous de la limite utilisable, le témoin de charge ne s'allume pas et la batterie doit être rechargée.

**REMARQUE :** le témoin de charge est uniquement une indication de la charge restant dans le bloc batterie. Il n'indique pas la fonctionnalité de l'outil et peut être sujet à des variations selon les composants du produit, la température et l'application de l'utilisateur final.

## Fixer la poignée latérale (Fig. C)

**AVERTISSEMENT :** avant d'utiliser l'outil, vérifiez que la poignée est fermement fixée.

Vissez fermement la poignée latérale **5** dans l'un des trous situés de part et d'autre du carter d'engrenage. La poignée latérale doit toujours être utilisée afin de garder en permanence le contrôle de l'outil.

## Pivoter le carter d'engrenage (Fig. A)

Afin d'améliorer le confort de l'utilisateur, le carter d'engrenage pivote à 90° pour les opérations de coupe.

1. Retirez les quatre vis qui fixent les coins du carter d'engrenage sur le bloc-moteur.
2. Sans séparer le carter d'engrenage du bloc-moteur, faites pivoter la tête du carter d'engrenage jusqu'à la position voulue.

**REMARQUE :** Si le carter d'engrenage et bloc-moteur sont écartés de plus de 3,17 mm, l'outil doit être révisé et réassemblé dans un centre d'assistance DEWALT. Ne pas faire effectuer cette révision peut entraîner l'endommagement du moteur et du palier.

3. Réinstallez les vis pour fixer le carter d'engrenage sur le bloc-moteur. Serrez les vis à un couple de 12,5 in.-lbs. Un serrage excessif pourrait arracher le filetage des vis.

## Carters de protection

**ATTENTION :** les carters de protection doivent être utilisés avec tous les disques de meulage, disques de tronçonnage, disques de ponçage à lamelles, brosses métalliques et disques-brosses. Cet outil ne peut être utilisé sans protection qu'en cas de ponçage avec des disques de ponçage classiques. Certaines applications peuvent nécessiter l'achat d'un carter de protection adapté auprès de votre revendeur local ou d'un centre d'assistance agréé.

**REMARQUE :** Le meulage et la découpe en bordures peuvent être réalisés avec des disques de type 27 conçus spécifiquement pour ces opérations ; les disques de 6,35 mm d'épaisseur sont conçus pour meuler des surfaces mais l'étiquette signalétique du fabricant des disques plus fins de type 27 doit être contrôlée pour savoir s'ils peuvent être utilisés pour le meulage de surfaces ou uniquement pour le meulage/la découpe en bordures. Un carter de protection de type 1 doit être utilisé avec tous les disques avec lesquels le meulage de surface est interdit. Les découpes peuvent également être réalisées en utilisant un disque de type 41 et un carter de protection de type 1.

**REMARQUE :** Voir le **Tableau des accessoires** pour sélectionner la bonne combinaison carter de protection / accessoire.

## Installer et régler le carter de protection One-Touch™ (Fig. D)

**AVERTISSEMENT :** afin de réduire tout risque de blessures graves, éteignez l'outil et retirez le bloc-batterie avant d'effectuer tout réglage ou avant de retirer/installer tout équipement ou accessoire. Un démarrage accidentel peut provoquer des blessures.

### Régler le carter de protection

Pour régler le carter de protection, le levier de libération du carter **9** s'engage dans l'un des trous d'alignement **14** sur le collier du carter grâce à un mécanisme à cliquet.

Le côté incliné est amené jusqu'au trou d'alignement suivant lorsque le carter est tourné dans le sens des aiguilles d'une montre (axe face à l'utilisateur) mais il se verrouille automatiquement dans le sens inverse des aiguilles d'une montre.

### Installer le carter de protection (Fig. D)

1. Enfoncez le levier de libération du carter de protection **9**.
2. Tout en maintenant le levier de libération du carter ouvert, alignez les pattes **12** du carter avec les gorges **13** sur le carter d'engrenage.
3. Tout en gardant le levier de libération du carter ouvert, abaissez le carter jusqu'à ce que les pattes du carter s'engagent, et faites-les tourner dans les encoches du carter d'engrenage. Relâchez le levier de libération du carter.
4. L'axe faisant face à l'utilisateur, faites pivoter le carter de protection dans le sens des aiguilles d'une montre, jusqu'à la position de travail voulue. Enfoncez et maintenez le levier de libération du carter **9** pour pouvoir tourner le carter de protection dans le sens inverse des aiguilles d'une montre.

**REMARQUE :** Le corps du carter de protection doit se trouver entre l'axe et l'utilisateur pour offrir une protection maximale.

Le levier de libération du carter doit s'enclencher dans l'un des orifices d'alignement **14** sur le collier du carter de protection. Cela permet de garantir que le carter de protection est correctement fixé.

- Pour retirer le carter de protection, suivez les étapes 1 à 3 de ces instructions dans l'ordre inverse.

## Brides et Disques

### Installer des disques sans moyeu (Fig. E)

**AVERTISSEMENT :** le fait de ne pas correctement installer les brides et/ou les disques peut engendrer de graves blessures (ou endommager l'outil ou le disque).

**ATTENTION :** les brides fournies doivent être utilisées avec des disques de meulage de type 27 et 42 et des disques de tronçonnage de type 41 dont le centre est bombé. Voir le **Tableau des accessoires** pour avoir plus d'informations.

**AVERTISSEMENT :** un carter de protection à deux faces, fermé, pour disque à tronçonner est obligatoire pour pouvoir utiliser des disques à tronçonner.

**AVERTISSEMENT :** l'utilisation d'une bride ou d'un carter de protection endommagés ou l'utilisation d'une bride ou d'un carter non adaptés peut engendrer des blessures par rupture du disque ou contact avec le disque. Voir le **Tableau des accessoires** pour avoir plus d'informations.

- Placez l'outil sur une table, carter vers le haut.
- Installez la bride-support **6** sur l'axe **4**, centre surélevé (pilote) face au disque. Enfoncez la bride-support en place.
- Placez le disque **19** contre la bride-support en centrant le disque sur la partie centrale bombée (pilote) de la bride support.
- Tout en appuyant sur le bouton de verrouillage de l'axe avec les renforcements hexagonaux orientés à l'opposé du disque, vissez la bride de verrouillage **7** sur l'axe de façon que les pattes s'engagent dans les deux fentes sur l'axe.
- Tout en appuyant sur le bouton de verrouillage de l'axe, serrez la bride de verrouillage **7** à la main ou à l'aide de la clé fournie. (N'utilisez la bride de verrouillage qu'à condition qu'elle soit en parfait état.) Consultez la section **Tableau des accessoires** pour en savoir plus sur la bride.
- Pour démonter le disque, suivez la procédure ci-dessus dans l'ordre inverse.

### Montage de patins-supports de ponçage (Fig. F)

**REMARQUE :** L'utilisation d'un carter de protection avec des disques de ponçage nécessitant des patins-supports, souvent appelés disques en résine de fibre, n'est pas nécessaire. Du fait qu'un carter de protection ne soit pas nécessaire avec ce type d'accessoires, il se peut que le carter ne s'adapte pas correctement, s'il est utilisé.

**AVERTISSEMENT :** le positionnement incorrect de la bride, de l'écrou de fixation ou du disque peut engendrer de graves blessures (ou endommager l'outil ou le disque).

**AVERTISSEMENT :** un carter adapté doit être remonté pour les opérations avec disque de meulage, de tronçonnage, de ponçage à lamelles, brosse métallique ou disque-brosse.

- Installez ou vissez le patin-support **16** sur l'arbre.
- Placez le disque de ponçage **17** sur le patin-support **16**.
- Tout en enfonçant le dispositif de verrouillage de l'arbre **3**, vissez l'écrou de blocage **18** sur l'arbre, en guidant le moyeu surélevé de l'écrou de blocage au centre du disque et du patin-support.
- Serrez l'écrou de blocage à la main. Enfoncez ensuite le bouton de verrouillage de l'arbre tout en tournant le disque de ponçage jusqu'à ce que ce dernier et l'écrou de blocage soient bien ajustés.
- Pour retirer le disque, saisissez et tournez le patin-support et le patin de ponçage tout en maintenant enfoncé le bouton de verrouillage de l'arbre.

### Montage et démontage de disques à moyeu (Fig. A)

Les disques à moyeu se montent directement sur l'arbre fileté. Le filetage de l'accessoire doit correspondre à celui de l'arbre.

- Retirez la bride-support en la tirant hors de l'outil.
- Vissez le disque sur l'arbre **4** à la main.
- Appuyez sur le bouton de verrouillage de l'arbre **3** et utilisez une clé pour serrer le moyeu du disque.
- Pour démonter le disque, suivez la procédure ci-dessus dans l'ordre inverse.

**AVIS :** si le disque n'est pas correctement en place avant de mettre l'outil en marche, il y a risque d'endommager l'outil ou le disque.

### Montage de brosses métalliques et de disques-brosses (Fig. A)

**AVERTISSEMENT :** le positionnement incorrect de la bride, de l'écrou de fixation ou du disque peut engendrer de graves blessures (ou endommager l'outil ou le disque).

**ATTENTION :** afin d'éviter le risque de blessures, portez des gants de travail quand vous manipulez des brosses métalliques ou des disques-brosses. Ils peuvent devenir tranchants.

**ATTENTION :** afin de réduire le risque d'endommagement de l'outil, les disques et les brosses ne doivent pas toucher le carter au moment de leur installation ou pendant l'utilisation. Des dommages indétectables peuvent se produire sur l'accessoire, entraînant la fragmentation des brins du disque ou de la brosse.

Les brosses métalliques ou les disques-brosses se montent directement sur l'arbre fileté sans brides. Utilisez uniquement des brosses métalliques ou disques-brosses dotés d'un moyeu fileté. Ces accessoires sont disponibles en option chez votre revendeur ou dans un centre d'assistance agréé.

- Placez l'outil sur une table, carter vers le haut.
- Vissez le disque sur l'arbre à la main.

3. Enfoncez le bouton de verrouillage de l'arbre **3** et utilisez une clé sur le moyeu du disque-brosse ou de la brosse métallique pour les serrer.
4. Pour démonter le disque, suivez la procédure ci-dessus dans l'ordre inverse.



**AVIS :** afin de réduire le risque d'endommagement de l'outil, installez correctement le moyeu du disque avant de mettre l'outil en marche.

## Avant tout utilisation

- Installez le carter et le disque ou la meule appropriés. N'utilisez aucun disque ou meule excessivement émoussé.
- Assurez-vous que la bride-support et la bride de verrouillage sont correctement installées. Suivez les instructions fournies dans le **Tableau des accessoires**.
- Assurez-vous que le disque ou la meule tourne dans le sens des flèches marquées sur l'accessoire et l'outil.
- Ne pas utiliser d'accessoires endommagés. Avant toute utilisation, vérifier tous les accessoires, par exemple que les meules abrasives ne sont ni ébréchées ni fendues, les tampons de soutien ne sont ni fendus ni usés excessivement, les brosses métalliques ne comportent aucun élément brisé ou lâche. En cas de chute, vérifier que l'outil n'a pas été endommagé et remplacer tout accessoire abîmé. Après avoir inspecté et installé un accessoire, se situer, soi-même et tout individu présent, hors du plan de rotation de l'accessoire et laisser tourner l'outil une minute à sa vitesse à vide maximale. En général, tout accessoire endommagé se brisera lors du temps d'essai.

## FONCTIONNEMENT

### Consignes d'utilisation

-  **AVERTISSEMENT :** respecter systématiquement les consignes de sécurité et les normes en vigueur.
-  **AVERTISSEMENT :** pour réduire tout risque de dommages corporels graves, arrêter et déconnecter la batterie avant tout réglage ou avant de retirer ou installer toute pièce ou tout accessoire. Tout démarrage accidentel pourrait causer des dommages corporels.
-  **AVERTISSEMENT :**
  - s'assurer que le matériau à meuler ou à tronçonner est fermement arrimé.
  - fixer et soutenir l'ouvrage. Utilisez les pinces ou un étau pour fixer et soutenir l'ouvrage sur une plateforme stable. Il est important pour serrer et soutenir l'ouvrage de manière sûre afin d'éviter le mouvement de l'ouvrage et la perte de contrôle. Le mouvement de l'ouvrage ou la perte de contrôle peuvent représenter un risque et causer des blessures personnelles.
  - portez toujours des gants de travail appropriés lors de l'utilisation de cet outil.
  - l'engrenage devient très chaud pendant l'utilisation.
  - appliquer seulement une pression légère sur l'outil. Ne pas exercer de pression latérale sur le disque.

- installez toujours le carter de protection et le disque ou la meule adaptés. N'utilisez aucun disque ou meule excessivement émoussé.
- éviter toute surcharge. Après un effort important de l'outil électrique, faire fonctionner ce dernier à vide pendant plusieurs minutes pour refroidir l'accessoire. Ne pas toucher les disques de meulage et de tronçonnage avant qu'ils ne soient refroidis. Les disques peuvent devenir très chaud durant le travail.
- ne jamais travailler avec la meule boisseau sans carter de protection approprié en place.
- ne pas utiliser l'outil électrique avec un support de découpe.
- ne jamais utiliser de tampon avec des produits abrasifs liés.
- soyez prudent, la meule continue de tourner une fois que l'outil est arrêté.

### Position correcte des mains (Fig. G)

 **AVERTISSEMENT :** pour réduire tout risque de dommages corporels graves, adopter **SYSTÉMATIQUEMENT** la position des mains illustrée.

 **AVERTISSEMENT :** pour réduire tout risque de dommages corporels graves, maintenir fermement et **SYSTÉMATIQUEMENT** l'outil pour anticiper toute réaction soudaine de sa part.

La position correcte des mains requiert une main sur la poignée latérale **5**, et l'autre sur le boîtier de l'outil, comme illustré en figure G.

### Interrupteur à glissière (Fig. A)

 **ATTENTION :** maintenez la poignée latérale et le corps de l'outil fermement pour en garder le contrôle, au démarrage, pendant l'utilisation et jusqu'à l'arrêt complet du disque ou de l'accessoire. Avant de poser l'outil, assurez-vous que le disque s'est complètement arrêté de tourner.

**REMARQUE :** Afin de réduire tout mouvement intempestif de l'outil, ne l'allumez et ne l'éteignez pas lorsqu'il est en contact avec une surface quelconque. Laissez la meuleuse atteindre son plein régime avant de la mettre en contact avec la surface à travailler. Retirez l'outil de la surface avant de l'éteindre. Laissez l'outil s'arrêter complètement de tourner avant de le poser.

 **AVERTISSEMENT :** avant d'insérer le bloc-batterie dans l'outil, assurez-vous que l'interrupteur à glissière est en position d'arrêt en appuyant et en relâchant la partie arrière de l'interrupteur. Assurez-vous que l'interrupteur à glissière est en position d'arrêt comme décrit ci-dessus après chaque coupure d'alimentation.

Pour démarrer l'outil, faites glisser l'interrupteur à glissière MARCHE/ARRÊT **1** vers l'avant de l'outil. Pour arrêter l'outil, relâchez l'interrupteur à glissière MARCHE/ARRÊT.

Pour un fonctionnement en continu, faites glisser l'interrupteur vers l'avant de l'outil et appuyez sur la partie avant de l'interrupteur. Pour arrêter l'outil lorsqu'il fonctionne en mode continu, appuyez sur la partie arrière de l'interrupteur à glissière et relâchez.

## Bouton de verrouillage de l'axe (Fig. A)

Le bouton de verrouillage de l'axe **3** sert à empêcher l'axe de tourner pendant l'installation et le retrait des disques. N'utilisez le bouton de blocage de l'arbre que lorsque l'outil est à l'arrêt, débranché du secteur, et après arrêt complet du moteur.

**AVIS :** pour réduire tout risque de dommages matériels, ne pas actionner le bouton de blocage de l'arbre alors que l'outil est en marche. L'outil pourrait non seulement être endommagé mais tout accessoire installé pourrait se détacher et poser des risques de dommages corporels.

Pour actionner le verrouillage, appuyez sur le bouton de blocage de l'arbre **3** puis faites tourner la broche jusqu'à la bloquer complètement.

## Meulage de surface, ponçage et brossage

**ATTENTION :** utilisez toujours un carter de protection adapté, conformément aux instructions de ce manuel.

Pour intervenir sur la surface de la pièce à travailler :

1. Laissez l'outil atteindre son plein régime avant de le mettre en contact avec la surface à travailler.
2. Appuyez un minimum sur la surface et laissez l'outil fonctionner à grande vitesse. La capacité de retrait de matière est meilleure lorsque l'outil fonctionne à grande vitesse.

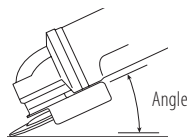

3. Conservez un angle adapté entre l'outil et la surface à travailler. Consultez le diagramme relatif à la fonction spécifique.

Fonction	Angle
Meulage	20° à 30°
Ponçage avec disque à lamelles	5° à 10°
Ponçage avec patin-support	5° à 15°
Brossage métallique	5° à 10°

4. Maintenez le contact entre le bord du disque et la surface à travailler.
  - Pour le meulage, le ponçage avec disque à lamelle ou le brossage métallique, déplacez l'outil en permanence d'avant en arrière pour ne pas creuser la surface à travailler.
  - Pour le ponçage avec un patin-support, déplacez l'outil en permanence en lignes droites pour ne pas brûler ou rayer la surface à travailler.

**REMARQUE :** Laissez l'outil sans mouvement sur la surface de travail, endommage la pièce à travailler.

5. Soulevez l'outil de la surface à travailler avant de l'arrêter. Laissez l'outil s'arrêter complètement de tourner avant de le poser.

**ATTENTION :** faites particulièrement attention quand vous intervenez sur les bords, car la meuleuse peut se déplacer de façon soudaine.

## Précautions à prendre lors d'intervention sur des pièces peintes

1. Le ponçage ou le brossage de peinture à base de plomb N'EST PAS RECOMMANDÉ en raison de la difficulté à contrôler les poussières contaminées. Les enfants et les femmes enceintes courent le plus grand risque d'empoisonnement par le plomb.
2. Étant donnée la difficulté à pouvoir déterminer si une peinture contient ou non du plomb sans analyse chimique, nous recommandons les précautions suivantes lors du ponçage de toutes les peintures :

### Sécurité des personnes

1. Les enfants et les femmes enceintes ne doivent pas pénétrer dans la zone de travail lors du ponçage ou du brossage de peinture et tant que le nettoyage n'est pas terminé.
2. Toutes les personnes pénétrant dans la zone de travail doivent porter un masque anti-poussières ou un appareil respiratoire. Le filtre doit être remplacé tous les jours ou dès que l'utilisateur a du mal à respirer.

**REMARQUE :** N'utilisez que des masques appropriés pour le travail avec la poussière et les fumées de peintures au plomb. Les masques à peinture ordinaires n'offrent pas une telle protection. Prenez conseil auprès de votre quincaillerie concernant les masques à poussières agréés NIOSH.

3. NE MANGEZ, NE BUVEZ et NE FUMEZ PAS dans la zone de travail afin d'éviter d'ingérer des particules de peinture contaminées. Les utilisateurs doivent se laver et procéder à un nettoyage AVANT de manger, de boire ou fumer. Les aliments et les cigarettes ne doivent pas être laissés dans la zone de travail si la poussière peut s'y déposer.

### Sécurité pour l'environnement

1. La peinture doit être retirée de manière à réduire au minimum la quantité de poussière générée.
2. Les zones où le retrait de peinture a lieu doivent être scellées avec des bâches en plastique d'une épaisseur de 4 millimètres.
3. Le ponçage doit être effectué de manière à réduire l'entraînement de poussière de peinture hors de la zone de travail.

### Nettoyage et mise au rebut

1. Toutes les surfaces de la zone de travail doivent être aspirées et nettoyées à fond, chaque jour et pendant toute la durée du travail de ponçage. Les sacs filtrants des aspirateurs doivent être remplacés fréquemment.
2. Les bâches de protection en plastique doivent être rassemblées et jetées avec les poussières, copeaux et autres débris. Elles doivent être placées dans des récipients étanches et jetées selon les procédures habituelles de collecte des déchets. Pendant le nettoyage, les enfants et les femmes enceintes doivent être tenus éloignés de la zone de travail.



- Tous les jouets, meubles lavables et ustensiles utilisés par les enfants doivent être lavés à fond avant de pouvoir être réutilisés.

## Meulage et découpe des bords

**AVERTISSEMENT :** n'utilisez pas de disques de meulage/tronçonnage de bords pour les opérations de meulage de surface, car ces disques ne sont pas conçus pour les pressions latérales provoquées par le meulage de surface. Une rupture du disque et des blessures peuvent se produire.

**ATTENTION :** les disques utilisés pour le meulage et la découpe des bords peuvent rompre ou rebondir s'ils sont courbés ou tordus pendant l'utilisation de l'outil. Pendant toutes les opérations de meulage/découpe de bords, le côté ouvert du carter de protection doit toujours être positionné à l'opposé de l'utilisateur.

**AVIS :** le meulage/la découpe de bords avec un disque de type 27 doit être limité aux découpes et à la réalisation d'entailles peu profondes - moins de 13 mm de profondeur lorsque le disque est neuf. Réduisez la profondeur de découpe/d'entaillage proportionnellement à la réduction du rayon du disque, suivant son usure. Consultez le

**Tableau des accessoires** pour avoir plus d'informations. Le meulage/la découpe de bords avec un disque de type 41 nécessite l'utilisation d'un carter de protection de type 1.

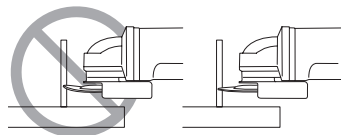

- Laissez l'outil atteindre son plein régime avant de le mettre en contact avec la surface à travailler.
- Appuyez un minimum sur la surface et laissez l'outil fonctionner à grande vitesse. L'efficacité du meulage/de la découpe est supérieure lorsque l'outil fonctionne à grande vitesse.
- Placez-vous de sorte que le côté inférieur à nu du disque pointe loin de vous.
- Lorsqu'une coupe est entamée et qu'une entaille est pratiquée dans la pièce à travailler, ne modifiez plus l'angle de coupe. La modification de l'angle entraîne la courbure du disque qui peut alors se briser. Les disques prévus pour le meulage des bords ne sont pas conçus pour supporter les pressions latérales provoquées en cas de pliage.
- Retirez l'outil de la surface à travailler avant de l'arrêter. Laissez l'outil s'arrêter complètement de tourner avant de le poser.

## Pour couper le métal

**Pour le tronçonnage avec des abrasifs agglomérés, toujours utiliser le carter de protection de type 1.**

Lors de la coupe, adopter une vitesse modérée et adaptée au matériau à découper. Ne pas trop appuyer sur le disque de tronçonnage, ni incliner ou faire osciller la machine.

Ne pas réduire la vitesse de ralentissement des disques de tronçonnage en appliquant une pression latérale.

La machine doit toujours être utilisée avec un mouvement de meulage vers le haut. Dans le cas contraire, il existe un risque d'être poussé de manière incontrôlée hors de la découpe.

Lors de la découpe de profilés et de barres carrées, il convient de commencer par la section la plus petite.

## Meulage grossier

**Ne jamais utiliser de disque de tronçonnage pour le dégrossissage.**

**Utilisez toujours le carter de protection de type 27.**

Les meilleurs résultats de dégrossissage sont obtenus en orientant la machine selon un angle de 30° à 40°. Déplacez la machine d'avant en arrière avec une pression modérée. De cette manière, la pièce ne deviendra pas trop chaude, ne se décolorera pas et aucune rainure ne sera formée.

## Découpe de la pierre

**La machine doit être utilisée uniquement pour la découpe à sec.**

Pour la découpe de la pierre, il convient d'utiliser un disque de tronçonnage diamanté. N'utilisez la machine qu'avec le masque de protection contre la poussière supplémentaire.

## Conseil de travail

**Prenez soin lors de la découpe d'encoches dans les parois structurelles.**

Les encoches dans les parois structurelles sont sujettes à des réglementations qui varient selon le pays. Ces réglementations doivent être respectées dans tous les cas. Avant de commencer le travail, consultez l'ingénieur structurel responsable, l'architecte ou le superviseur de construction.

## MAINTENANCE

Votre outil électrique DEWALT a été conçu pour fonctionner longtemps avec un minimum de maintenance. Le fonctionnement continu et satisfaisant de l'outil dépendra d'une maintenance adéquate et d'un nettoyage régulier.

**AVERTISSEMENT :** pour réduire tout risque de dommages corporels graves, arrêter et déconnecter la batterie avant tout réglage ou avant de retirer ou installer toute pièce ou tout accessoire.

*Tout démarrage accidentel pourrait causer des dommages corporels.*

Le chargeur et le bloc batterie ne peuvent pas être réparés.



## Lubrification

Votre outil électrique ne requiert aucune lubrification additionnelle.



## Entretien



**AVERTISSEMENT :** éliminer poussière et saleté du boîtier principal à l'aide d'air comprimé chaque fois que les orifices d'aération semblent s'encrasser. Porter systématiquement des lunettes de protection et un masque anti-poussières homologués au cours de cette procédure.

**AVERTISSEMENT :** ne jamais utiliser de solvants ou tout autre produit chimique décapant pour nettoyer les parties non métalliques de l'outil. Ces produits chimiques pourraient en attaquer les matériaux utilisés. Utiliser un chiffon humidifié avec de l'eau et un savon doux. Protéger l'outil de tout liquide et n'immerger aucune de ses pièces dans aucun liquide.

## Accessoires en option

**AVERTISSEMENT :** comme les accessoires autres que ceux offerts par DEWALT n'ont pas été testés avec ce produit, leur utilisation avec cet appareil pourrait être dangereuse. Pour réduire tout risque de dommages corporels, seuls des accessoires DEWALT recommandés doivent être utilisés avec cet appareil.

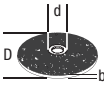
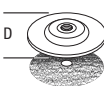
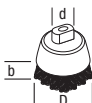
Veillez consulter votre revendeur pour plus d'informations sur les accessoires appropriés.

	Max. [mm]		[mm]	Rotation min. [min. <sup>-1</sup> ]	Vitesse périphérique [m/s]	Longueur de trou fileté [mm]
	D	b	d			
	115	6	22,23	11 500	80	–
	125	6	22,23	11 500	80	–
	150	6	22,23	9 300	80	–
	115	–	–	11 500	80	–
	125	–	–	11 500	80	–
	75	30	M14	11 500	45	20,0
	115	12	M14	11 500	80	20,0
	125	12	M14	11 500	80	20,0

## Protection de l'environnement















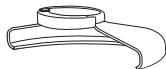
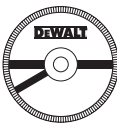

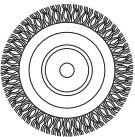

Tri sélectif. Les produits et batteries marqués de ce symbole ne doivent pas être jetés avec les déchets ménagers.

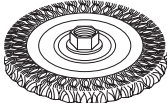
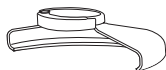

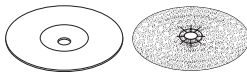
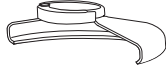

Les produits et batteries contiennent des matières qui peuvent être récupérées et recyclées afin de réduire la demande en matières premières. Veuillez recycler les produits électriques et les batteries conformément aux dispositions locales en vigueur. Pour plus d'informations, consultez le site [www.2helpU.com](http://www.2helpU.com).

## Batterie rechargeable

Ce bloc-batterie longue durée doit être remplacé lorsqu'il ne parvient plus à fournir la puissance nécessaire aux opérations qui étaient facilement réalisées auparavant. En fin de vie utile, mettre la batterie au rebut conformément à la réglementation en matière d'environnement :

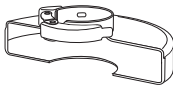
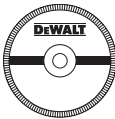
- Décharger complètement la batterie, puis la retirer de l'outil.
- Les cellules ion lithium sont recyclables. Les apporter au revendeur ou dans un centre de recyclage local. Les blocs batterie collectés seront recyclés ou mis au rebut correctement.

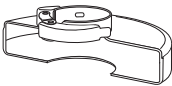
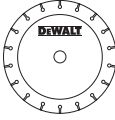
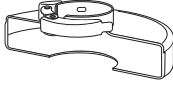
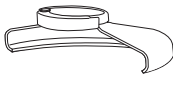
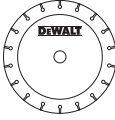
Diagrammes des accessoires			
Type de carter	Accessoire	Description	Installation de la meule
 Carter de type 27		Meule à moyeu déporté	 Carter de type 27
		Disque à lamelles	 Bride de soutien  
		Brosse métallique circulaire	Meule de type 27 à moyeu déporté  Bride de verrouillage
		Brosse métallique à écrou taraudé	 Carter de type 27  Brosse métallique circulaire
		Brosse coupelle à écrou taraudé	 Carter de type 27  Brosse métallique
		Tampon de soutien/disque abrasif	 Carter de type 27  Tampon de soutien en caoutchouc  Disque abrasif  Écrou de blocage

Diagrammes des accessoires			
Type de carter	Accessoire	Description	Installation de la meule
 Carter de type 1	 Disque de coupe de maçonnerie, liaisonné	 Disque à métal, liaisonné	 Carter de type 1
	 Meule à tronçonner diamantée		
 Carter de type 1 OU  Carter de type 27	 Meule à tronçonner diamantée	 Meule à tronçonner	 Bride de verrouillage

# SMERIGLIATRICE ANGOLARE PICCOLA CORDLESS

## DCG405

### Congratulazioni!

Per aver scelto un apparato DEWALT. Gli anni di esperienza, lo sviluppo e l'innovazione meticolosi del prodotto fanno di DEWALT uno dei partner più affidabili per gli utilizzatori di apparati elettrici professionali.

### Dati Tecnici

		DCG405
Tensione	$V_{DC}$	18
Tipo		1
Tipo di batterie		Li-Ion
Potenza resa	W	800
Velocità nominale/a vuoto	$\text{min}^{-1}$	9000
Diametro del disco	mm	125
Spessore del disco (max)	mm	6
Diametro dell'alberino		M14
Lunghezza dell'alberino	mm	21,5
Peso (senza blocco batteria)	kg	1,74

Valori di rumorosità e valori di vibrazione (somma vettore triassiale) secondo EN60745-2-3

$L_{pA}$ (livello pressione sonora delle emissioni)	dB(A)	85
$L_{WA}$ (livello potenza sonora)	dB(A)	96
K (incertezza per il livello sonoro dato)	dB(A)	3

Smerigliatura di superficie

Valore di emissione delle vibrazioni $a_{h,AG} =$	$\text{m/s}^2$	4,4
Incetezza K =	$\text{m/s}^2$	1,5

Sabbatura disco

Valore di emissione delle vibrazioni $a_{h,DS} =$	$\text{m/s}^2$	<2,5
Incetezza K =	$\text{m/s}^2$	1,7

Il livello di emissione di vibrazioni indicato in questo foglio informativo è stato misurato in base al test standard indicato nella normativa EN60745 e può essere utilizzato per confrontare vari apparati fra di loro. Può essere utilizzato per una valutazione preliminare dell'esposizione.

**AVVERTENZA:** il livello di emissioni delle vibrazioni riportato è relativo alle applicazioni principali dell'apparato. Tuttavia, se l'apparato viene utilizzato per applicazioni diverse, con diversi accessori, o non riceve adeguata manutenzione, il valore delle emissioni di vibrazioni può essere differente. Ciò potrebbe aumentare sensibilmente il livello di esposizione durante il periodo di utilizzo complessivo.

Una stima del livello di esposizione alle vibrazioni deve anche considerare i momenti in cui l'apparato è spento o quando è acceso ma non viene utilizzato. Ciò potrebbe

ridurre sensibilmente il livello di esposizione durante il periodo di utilizzo complessivo.

È necessario identificare ulteriori misure di sicurezza per proteggere l'operatore dagli effetti delle vibrazioni. Per esempio: eseguire una manutenzione adeguata dell'apparato e degli accessori, evitare il raffreddamento delle mani, organizzare il lavoro.

### Dichiarazione di conformità CE

#### Direttiva Macchine



#### Smerigliatrice angolare piccola cordless DCG405

DEWALT dichiara che i prodotti qui descritti nei **Dati tecnici** sono conformi alle normative:

2006/42/CE, EN60745-1:2009+A11:2010, EN60745-2-3:2011 +A2:2013 +A11:2014 +A12:2014 +A13:2015.

Questi prodotti sono anche conformi alla Direttiva 2014/30/UE e 2011/65/UE. Per ulteriori informazioni, contattare DEWALT all'indirizzo seguente o vedere sul retro del manuale.

Il firmatario è responsabile della compilazione del documento tecnico e rende questa dichiarazione per conto di DEWALT.

Markus Rempel

Direttore Progettazione

DEWALT, Richard-Klinger-Strasse 11,  
D-65510, Idstein, Germania

08.05.2017



**AVVERTENZA:** per ridurre il rischio di lesioni, leggere attentamente il manuale di istruzioni.

### Definizioni: linee guida per la sicurezza

Le definizioni seguenti descrivono il livello di criticità di ciascuna indicazione. Leggere il manuale e prestare attenzione ai seguenti simboli.



**PERICOLO:** indica una situazione di pericolo imminente che, se non viene evitata, **provoca il decesso o lesioni personali gravi**.



**AVVERTENZA:** indica una situazione potenzialmente pericolosa che, se non viene evitata, **può provocare il decesso o lesioni personali gravi**.



**ATTENZIONE:** indica una situazione potenzialmente pericolosa che, se non viene evitata, **può provocare lesioni personali di entità lieve o moderata**.

Batterie				Caricatori/Tempi di Ricarica (Minuti)					
Cat #	V <sub>DC</sub>	Ah	Peso (kg)	DCB107	DCB113	DCB115	DCB118	DCB132	DCB119
DCB546	18/54	6,0/2,0	1.05	270	140	90	60	90	X
DCB547	18/54	9,0/3,0	1.25	420	220	140	85	140	X
DCB181	18	1,5	0,35	70	35	22	22	22	45
DCB182	18	4,0	0,61	185	100	60	60	60	120
DCB183/B	18	2,0	0,40	90	50	30	30	30	60
DCB184/B	18	5,0	0,62	240	120	75	75	75	150
DCB185	18	1,3	0,35	60	30	22	22	22	X
DCB187	18	3,0	0,48	140	70	45	45	45	90

**AVVISO:** indica una situazione **non in grado di causare lesioni personali** ma che, se non evitata, **potrebbe provocare danni materiali**.



Segnala il pericolo di scosse elettriche.



Segnala rischio di incendi.

## Avvertenze generali di sicurezza per apparati elettrici



**AVVERTENZA:** leggere attentamente tutte le avvertenze e le istruzioni. La mancata osservanza delle istruzioni seguenti può causare scossa elettrica, incendio e/o gravi lesioni personali.

### CONSERVARE LE AVVERTENZE E LE ISTRUZIONI PER RIFERIMENTI FUTURI

Il termine "apparato elettrico" utilizzato nelle avvertenze fa riferimento sia agli apparati alimentati a corrente (con cavo elettrico), sia a quelli a batteria (senza cavo).

#### 1) Sicurezza Dell'area di Lavoro

- Mantenere l'area di lavoro pulita e ben illuminata.**  
Gli ambienti disordinati o scarsamente illuminati favoriscono gli incidenti.
- Non azionare gli apparati in ambienti con atmosfera esplosiva, come quelli in presenza di liquidi, gas o polveri infiammabili.** Gli apparati elettrici creano scintille che possono incendiare le polveri o i fumi.
- Durante l'uso di un apparato elettrico, tenere lontani i bambini e chiunque si trovi nelle vicinanze.**  
Le distrazioni possono provocare la perdita di controllo.

#### 2) Sicurezza Elettrica

- Le spine dell'apparato elettrico devono essere adatte alla presa di alimentazione. Non modificare la spina in alcun modo. Non collegare un adattatore alla spina di un apparato elettrico dotato di scarico a terra.** Per ridurre il rischio di scossa elettrica evitare di modificare le spine e utilizzare sempre le prese appropriate.
- Evitare il contatto con superfici collegate con la terra, quali tubature, termosifoni, fornelli e frigoriferi.** Se il proprio corpo è collegato con la terra, il rischio di scossa elettrica aumenta.

- Non esporre gli apparati elettrici alla pioggia o all'umidità.** Se l'acqua entra nell'apparato elettrico aumenta il rischio di scossa elettrica.
- Non utilizzare il cavo elettrico in modo improprio. Non utilizzare mai il cavo per spostare, tirare o scollegare l'apparato elettrico. Tenere il cavo elettrico lontano da fonti di calore, olio, bordi taglienti o parti in movimento.** Se il cavo è danneggiato o impigliato, il rischio di scossa elettrica aumenta.
- Quando l'apparato elettrico viene impiegato all'aperto, utilizzare unicamente cavi di prolunga previsti per esterni.** L'uso di un cavo elettrico adatto ad ambienti esterni riduce il rischio di scossa elettrica.
- Se è non è possibile evitare l'uso di un apparato elettrico in ambienti umidi, usare una fonte di corrente protetta da un interruttore differenziale (salvavita).** L'uso di un interruttore differenziale riduce il rischio di scossa elettrica.

#### 3) Sicurezza Personale

- Quando si utilizza un apparato elettrico evitare di distrarsi. Prestare attenzione a quello che si sta facendo e utilizzare il buon senso. Non utilizzare l'apparato elettrico quando si è stanchi o sotto l'effetto di droghe, alcool o medicinali.** Un solo attimo di distrazione durante l'uso di tali apparati potrebbe provocare gravi lesioni personali.
- Indossare abbigliamento di protezione adeguato. Utilizzare sempre protezioni oculari.** L'uso di abbigliamento di protezione quali mascherine antipolvere, scarpe antinfortunistiche antiscivolo, caschi di sicurezza o protezioni uditive, in condizioni opportune consente di ridurre le lesioni personali.
- Evitare avvii involontari. Assicurarsi che l'interruttore sia in posizione di spento prima inserire l'alimentazione elettrica e/o il blocco batteria e prima di afferrare o trasportare l'apparato.** Il trasporto di apparati elettrici tenendo il dito sull'interruttore o quando sono collegati alla rete elettrica con l'interruttore nella posizione di accesso provoca incidenti.
- Prima di accendere l'apparato elettrico, rimuovere eventuali chiavi o utensili di regolazione.** Un

utensile di regolazione o una chiave fissati su una parte rotante dell'apparato elettrico possono provocare lesioni personali.

- e) **Non sporgersi. Mantenere sempre una buona stabilità al suolo ed equilibrio.** Ciò consente un migliore controllo dell'apparato nelle situazioni impreviste.
- f) **Indossare vestiario adeguato. Non indossare abiti lenti o gioielli. Tenere capelli, vestiti e guanti lontano dalle parti in movimento.** Abiti lenti, gioielli o capelli lunghi possono impigliarsi nelle parti in movimento.
- g) **Se i dispositivi sono forniti di collegamento con l'attrezzatura di aspirazione e raccolta delle polveri, assicurarsi che siano collegati e utilizzati correttamente.** La raccolta delle polveri può ridurre i pericoli legati a queste ultime.

#### 4) Uso e Manutenzione Dell'apparato Elettrico

- a) **Non forzare l'apparato. Utilizzare un apparato adatto al lavoro da eseguire.** L'apparato lavora meglio e con maggior sicurezza se utilizzato secondo quanto è stato previsto.
- b) **Non utilizzare l'apparato se l'interruttore non permette l'accensione o lo spegnimento.** Qualsiasi apparato elettrico che non possa essere controllato tramite l'interruttore è pericoloso e deve essere riparato.
- c) **Staccare la spina dall'alimentazione elettrica e/o il blocco batteria dell'apparato elettrico prima di effettuare qualsiasi tipo di regolazione, prima di cambiare gli accessori o di ripararlo.** Queste misure di sicurezza preventive riducono il rischio di azionare l'apparato accidentalmente.
- d) **Riporre gli apparati non utilizzati fuori dalla portata dei bambini ed evitarne l'uso da parte di persone che hanno poca familiarità con l'apparato elettrico e con le presenti istruzioni.** Gli apparati elettrici sono pericolosi in mano a persone inesperte.
- e) **Eseguire una manutenzione adeguata degli apparati elettrici. Verificare il cattivo allineamento e inceppamento di parti mobili, la rottura di componenti e ogni altra condizione che possa influire sul funzionamento degli apparati. Se danneggiato, far riparare l'apparato elettrico prima dell'uso.** Molti incidenti sono provocati da apparati elettrici su cui non è stata effettuata la corretta manutenzione.
- f) **Tenere gli utensili da taglio affilati e puliti.** La manutenzione corretta degli utensili da taglio con bordi affilati riduce le probabilità di inceppamento e ne facilita il controllo.
- g) **Utilizzare l'apparato elettrico, gli accessori, le punte ecc., rispettando le presenti istruzioni e tenendo in considerazione le condizioni di funzionamento e il lavoro da eseguire.** L'utilizzo dell'apparato elettrico per impieghi diversi da quelli previsti può provocare situazioni di pericolo.

#### 5) Uso e Manutenzione Della Batteria

- a) **Ricaricare l'apparato esclusivamente con il caricabatteria specificato dal produttore.** Un caricabatteria adatto a un determinato tipo di batteria può provocare il rischio di incendio se utilizzato con un pacco batteria differente.
- b) **Gli apparati elettrici vanno usati esclusivamente con i pacchi batteria specificatamente indicati.** L'utilizzo di ogni altro pacco batteria crea rischio di lesioni e d'incendio.
- c) **Se il pacco batteria non è utilizzato tenerlo lontano da oggetti di metallo come fermagli, monete, chiavi, chiodi, viti o altri piccoli oggetti metallici che possono provocare un contatto dei terminali.** Il corto circuito dei terminali della batteria può provocare ustioni o un incendio.
- d) **In condizioni di uso eccessivo è possibile che la batteria espella del liquido; evitarne il contatto. In caso di contatto, sciacquare abbondantemente con acqua. Se il liquido viene a contatto con gli occhi, consultare un medico** Il liquido emesso dalla batteria può causare irritazioni o ustioni.

#### 6) Assistenza

- a) **L'apparato elettrico deve essere riparato da personale qualificato, che utilizzi ricambi originali identici alle parti da sostituire.** In questo modo viene garantita la sicurezza dell'apparato elettrico.

### NORME DI SICUREZZA SPECIFICHE AGGIUNTIVE

#### Avvertenze di sicurezza per tutte le lavorazioni

- a) **Questo apparato è stato progettato per essere utilizzato come smerigliatrice, sabbiatrice, spazzola o apparato di taglio. Leggere attentamente tutte le avvertenze, istruzioni, illustrazioni e specifiche fornite con l'apparato.** La mancata osservanza delle istruzioni seguenti può dar luogo a scossa elettrica, incendio e/o lesioni gravi.
- b) **Con questo apparato non è consigliabile eseguire lavorazioni di lucidatura.** L'esecuzione di lavorazioni per le quali l'apparato non è stato progettato comporta dei rischi e può causare lesioni personali.
- c) **Non utilizzare accessori non progettati appositamente o non consigliati dal produttore per questo tipo di apparato.** Anche se un accessorio può essere collegato all'apparato, ciò non ne garantisce la sicurezza di utilizzo.
- d) **La velocità nominale dell'accessorio deve essere pari almeno a quella massima indicata sull'apparato.** Gli accessori fatti funzionare a una velocità superiore rispetto a quella nominale possono rompersi e disintegrarsi.
- e) **Il diametro esterno e lo spessore dell'accessorio devono rientrare nei limiti previsti per l'apparato.**

Non è possibile proteggere o controllare adeguatamente gli accessori di dimensioni errate.

- f) **Il montaggio filettato degli accessori deve corrispondere alla filettatura del mandrino della smerigliatrice. Per gli accessori montati tramite flange, il foro dell'albero dell'accessorio deve corrispondere al diametro di posizionamento della flangia.** Gli accessori che non corrispondono alla struttura di montaggio dell'apparato non mantengono l'equilibrio, vibrano eccessivamente e possono causare la perdita di controllo.
- g) **Non utilizzare accessori danneggiati. Prima di ogni utilizzo controllare gli accessori affinché sui dischi abrasivi non vi siano scheggiature e lesioni, non siano presenti crepe o segni eccessivi di usura sul platorello, che le spazzole metalliche non abbiano filamenti metallici staccati o spezzati. Se l'apparato o l'accessorio è caduto, verificare eventuali danni o installare un accessorio non danneggiato. Dopo aver ispezionato o installato un accessorio, verificare che l'operatore e le altre persone siano lontane dal piano dell'accessorio rotante e far girare l'apparato a vuoto alla massima velocità per un minuto.** Gli accessori danneggiati normalmente si rompono durante questa fase di verifica.
- h) **Indossare abbigliamento di protezione adeguato. A seconda delle lavorazioni, utilizzare una maschera o occhiali di protezione. Se opportuno, indossare una mascherina antipolvere, protezioni acustiche, guanti e un grembiule da lavoro in grado di arrestare frammenti abrasivi o di lavorazione di piccole dimensioni.** La protezione oculare deve impedire a detriti volanti generati dalle varie lavorazioni di raggiungere gli occhi. La maschera antipolvere o il respiratore devono essere in grado di filtrare le particelle generate dalle lavorazioni. L'esposizione prolungata a rumori di alta intensità può causare la perdita dell'udito.
- i) **Tenere le altre persone a distanza di sicurezza dalla zona di lavoro. Chiunque acceda alla zona di lavoro deve indossare abbigliamento di protezione adeguato.** Frammenti del pezzo da lavorare o di un accessorio rotto possono volare via e causare lesioni al di là dell'immediata area di lavoro.
- j) **Tenere l'elettrotensile afferrando solo le superfici isolate se vi è la possibilità che la lama possa venire a contatto con cavi nascosti o con il filo di alimentazione.** Il contatto con un cavo sotto tensione trasmette la corrente elettrica anche alle parti metalliche esposte dell'apparato e può provocare la folgorazione dell'operatore.
- k) **Non appoggiare mai l'apparato finché l'accessorio non si sia completamente arrestato.** L'accessorio rotante potrebbe fare presa sulla superficie e trascinare l'apparato facendone perdere il controllo.
- l) **Non azionare l'apparato mentre lo si trasporta a fianco.** Un contatto accidentale con l'accessorio rotante

può farlo impigliare ai vestiti e trascinarlo verso il corpo dell'operatore.

- m) **Pulire regolarmente le prese d'aria dell'apparato.** La ventola del motore può attirare la polvere all'interno dell'alloggiamento e l'accumulo eccessivo di metallo polverizzato può causare pericoli elettrici.
- n) **Non utilizzare l'apparato vicino a materiali infiammabili.** Le scintille possono far prendere fuoco ai materiali.
- o) **Non utilizzare accessori che richiedono refrigeranti liquidi.** L'utilizzo di acqua o altri liquidi refrigeranti può provocare elettrocuzione o scosse elettriche.

## ISTRUZIONI DI SICUREZZA AGGIUNTIVE PER TUTTE LE LAVORAZIONI

### Cause del rimbalzo e salvaguardia dell'operatore

Il rimbalzo è una reazione improvvisa provocata da mole, platorelli, spazzole o qualsiasi altro accessorio in rotazione che rimanga pinzato o impigliato. Ciò provoca un arresto immediato dell'accessorio rotante che a sua volta provoca la perdita di controllo dell'apparato, che viene spinto nella direzione opposta rispetto alla rotazione dell'accessorio nel punto in cui è stato trattenuto.

Ad esempio, se un disco abrasivo è impigliato o pinzato dal pezzo da lavorare, il bordo della mola penetrato nel punto pinzato può scavare nel materiale e causare lo scavalcamento o il rimbalzo della mola. La mola può saltare sia verso l'operatore che in direzione opposta a seconda della direzione del movimento della mola nel punto pinzato. In queste condizioni è possibile che i dischi abrasivi si spezzino.

Il rimbalzo è il risultato di un uso sbagliato dell'apparato e/o di metodi o condizioni di lavoro scorretti e può essere evitato prendendo le appropriate precauzioni come descritto di seguito:

- a) **mantenere una salda presa sull'apparato e scegliere una posizione per corpo e braccia che sia in grado di resistere alle forze di rimbalzo. Utilizzare sempre l'impugnatura ausiliaria, se presente, per offrire la massima resistenza al rimbalzo o alla reazione di coppia durante l'avviamento.** L'operatore può frenare la reazione di coppia o la forza di rimbalzo se vengono prese le precauzioni adatte.
- b) **non porre mai le mani vicino l'accessorio rotante.** L'accessorio può rimbalzare sulle mani dell'operatore.
- c) **l'operatore non deve posizionarsi nel punto in cui si potrebbe dirigere l'apparato in caso di rimbalzo.** Il rimbalzo spinge l'apparato nella direzione opposta al movimento del disco nel punto in cui si impiglia.
- d) **prestare particolare attenzione quando si lavorano angoli, estremità appuntite ecc. Evitare di far rimbalzare o impigliare l'accessorio.** Angoli, estremità appuntite o rimbalzi tendono a fare impigliare l'accessorio rotante e a causare la perdita di controllo o il rimbalzo dell'apparato.



- e) **non collegare una lama da motosega per legno o una lama da sega dentata.** Queste lame creano rimbalzi e perdita di controllo frequenti.

## Avvertenze di sicurezza specifiche per lavorazioni di smerigliatura e taglio abrasivo

- a) **Usare solo i tipi di mola raccomandati per il proprio apparato e le protezioni specifiche progettate per quella mola.** Le mole non omologate per quell'apparato non possono essere protette adeguatamente e non sono sicure.
- b) **La superficie di smerigliatura delle mole premute al centro deve essere montata al di sotto del piano della linguetta di protezione.** Non è possibile fornire una protezione adeguata a una mola non montata correttamente che sporge attraverso il piano della linguetta di protezione.
- c) **La protezione deve essere fissata saldamente all'apparato e posizionata per la massima sicurezza, in modo che la mola sporga il meno possibile verso l'operatore.** La protezione aiuta a proteggere l'operatore dai frammenti della mola e dai contatti accidentali con essa e dalle scintille che potrebbero incendiare gli indumenti.
- d) **Le mole vanno usate solo nelle lavorazioni per cui sono raccomandate. Per esempio: non molare con il fianco di una mola da taglio. Le mole da taglio abrasivo sono progettate per la smerigliatura periferica.** Forze laterali applicate a queste mole possono causarne la frantumazione.
- e) **Per le mole utilizzare sempre flange non danneggiate, della dimensione e forma corretta per quella mola. Se le flange sono appropriate, supportano la mola e ne riducono la possibilità di rottura.** Le flange per dischi da taglio possono differire dalle flange per dischi abrasivi.
- f) **Non utilizzare mole consumate dall'uso con apparati più potenti.** Le mole progettate per apparati più potenti non sono adatte alle maggiori velocità degli apparati più piccoli e si possono spaccare.

## Avvertenze di sicurezza aggiuntive specifiche per lavorazioni di taglio abrasivo

- a) **Non far incastrare il disco di taglio e non applicare troppa pressione. Non provare a fare tagli troppo profondi.** Il sovraccarico della mola aumenta il carico e la suscettibilità alla torsione o all'inceppamento della mola nel taglio, con la possibilità di rimbalzo o di rottura.
- b) **Non posizionarsi con il corpo allineato alla mola in rotazione e star dietro di essa.** Quando la mola si muove nella direzione di allontanamento dal corpo, il possibile rimbalzo può spingere la mola in rotazione e l'apparato proprio verso di se.
- c) **Quando la mola si inceppa o quando un taglio si interrompe per qualsiasi ragione, spegnere l'apparato e tenerlo immobile fino al suo completo**

**arresto** Non tentare mai di rimuovere il disco da taglio mentre la mola è in movimento, altrimenti può rimbalzare. Esaminare e prendere azioni correttive per eliminare le cause che inceppano la lama.

- d) **Non ricominciare il taglio nel pezzo in lavorazione. Far raggiungere la massima velocità alla mola e poi rientrare con attenzione nel taglio.** La mola può incepparsi, scavalcare o rimbalzare se l'apparato elettrico viene riavviato quando ancora è dentro al pezzo in lavorazione.
- e) **Pannelli o altri pezzi di grandi dimensioni vanno sorretti per minimizzare il rischio che la mola sia pinzata o che rimbalzi. I pezzi più grandi tendono a incurvarsi sotto il loro stesso peso.** Devono essere collocati dei supporti sotto al pezzo da entrambi i lati, vicino la linea di taglio e alle estremità del pannello, da entrambi i lati della mola.
- f) **Prestare ancora più attenzione quando si eseguono "tagli a tuffo" all'interno di pareti o di altre aree cieche.** La parte sporgente della mola può tagliare tubi del gas o dell'acqua, cavi elettrici o anche oggetti che possono provocare il ribalzo.

## Avvertenze di sicurezza specifiche per operazioni di carteggiatura

- a) **Non utilizzare carta vetrata che sporga molto oltre il disco. Nella scelta della carta vetrata seguire i consigli del produttore.** Una carta vetrata che sporga oltre il platorello di carteggiatura presenta il rischio di lacerazioni e può restare impigliata, strappare il disco o rimbalzare.

## Avvertenza di sicurezza specifiche per lavorazioni di spazzolatura

- a) **Far attenzione alle setole metalliche che schizzano via dalla spazzola anche durante le comuni lavorazioni. Non sforzare le setole con un eccessivo carico sulle spazzola.** Le setole metalliche penetrano facilmente gli abiti leggeri e/o la pelle.
- b) **Quando viene raccomandato l'utilizzo di una protezione durante la spazzolatura, non far mai toccare la mola o la spazzola con il bordo della protezione.** La mola o la spazzola possono aumentare di diametro durante il lavoro a causa delle forze centrifughe.

## Norme di sicurezza aggiuntive per smerigliatrici

- a) **Non utilizzare mole di Tipo 11 (a coppa svasata) su questo apparato.** L'utilizzo di accessori inappropriati può provocare lesioni.
- b) **Utilizzare sempre l'impugnatura laterale. Serrare saldamente l'impugnatura.** L'impugnatura laterale deve essere sempre utilizzata per mantenere il controllo dell'apparato in qualsiasi momento.

## Rischi residui

Malgrado l'applicazione delle principali regole di sicurezza e l'implementazione di dispositivi di sicurezza, alcuni rischi residui non possono essere evitati. Questi sono:

- *Menomazioni uditive.*
- *Rischio di lesioni personali causati da schegge volanti.*
- *Rischio di bruciature causate da parti che si arroventano durante la lavorazione.*
- *Rischio di lesioni personali causate dall'utilizzo prolungato.*
- *Rischio di polveri provenienti da sostanze pericolose.*

## Sicurezza elettrica

Il motore elettrico è stato progettato per essere alimentato con un solo livello di tensione. Verificare sempre che la tensione del pacco batteria corrisponda alla tensione della targhetta. Assicurarsi anche che la tensione del caricabatterie corrisponda a quella di rete.



L'apparato DEWALT possiede doppio isolamento secondo la normativa EN60335, perciò non è necessario il collegamento a terra.

Se il cavo di alimentazione è danneggiato, deve essere sostituito con un cavo appositamente realizzato, disponibile tramite la rete di assistenza DEWALT.

**CH** Per la sostituzione del cavo di alimentazione, utilizzare sempre la spina di tipo prescritto.

- Tipo 11 per la classe II (doppio isolamento) – utensili elettrici
- Tipo 12 per la classe I (messa a terra) – utensili elettrici

**CH** Gli apparecchi portatili, utilizzati in ambiente esterno, devono essere collegati ad un interruttore differenziale.

## Utilizzo di un cavo di prolunga

Non si dovrebbe mai utilizzare un cavo di prolunga se non assolutamente necessario. Utilizzare un cavo di prolunga omologato, adatto alla presa di ingresso del caricabatterie (vedere i **Dati tecnici**). La sezione minima del conduttore è 1 mm<sup>2</sup> e la lunghezza massima è 30 m.

Se si utilizza un cavo in bobina, srotolarlo completamente.

## CONSERVARE QUESTE ISTRUZIONI

## Caricabatterie

I caricabatterie DEWALT non richiedono alcuna regolazione e sono progettati per funzionare nel modo più semplice possibile.

## Istruzioni di sicurezza importanti per tutti i caricabatteria

**CONSERVARE LE PRESENTI ISTRUZIONI:** il presente manuale contiene importanti istruzioni di sicurezza e di funzionamento per caricabatterie compatibili (vedere **Dati tecnici**).

- *Prima di utilizzare il caricatore, leggere tutte le istruzioni e gli avvertimenti contrassegnati sul caricatore, la batteria e il prodotto che funziona con la batteria.*



**AVVERTENZA:** rischio di scossa elettrica. Non far penetrare alcun liquido dentro al caricabatterie. Pericolo di scossa elettrica.



**AVVERTENZA:** consigliamo l'utilizzo di un dispositivo di corrente residua con una corrente nominale residua di 30mA o inferiore.



**ATTENZIONE:** rischio di incendio. Per ridurre il rischio di lesioni, caricare solamente batterie ricaricabili DEWALT. Tipi diversi di batterie potrebbero scoppiare provocando lesioni personali e danni.



**ATTENZIONE:** i bambini devono essere sorvegliati per assicurarsi che non giochino con l'apparecchio.

**AVVISO:** in determinate condizioni, con il caricatore inserito nella presa di corrente, i contatti di carica esposti all'interno del caricabatterie possono essere circuitati da materiale estraneo. Materiali estranei di natura conduttiva quali, a titolo esemplificativo, ma non esaustivo, lana d'acciaio, fogli di alluminio o qualsiasi accumulo di particelle metalliche devono essere tenuti lontano dalle cavità del caricabatterie. Staccare sempre il caricabatterie dalla presa quando il pacco batteria non è in sede. Staccare il caricabatterie dalla presa prima di cominciare a pulirlo.

- **NON provare a caricare il pacco batterie con qualsiasi altro caricabatteria diverso da quelli di questo manuale.** Il caricabatterie e il pacco batteria sono progettati specificatamente per lavorare insieme.
- **Questi caricabatteria non sono previsti per alcun altro utilizzo diverso dal caricare le batterie ricaricabili DEWALT.** Ogni utilizzo diverso comporta rischio di incendio, scossa elettrica o folgorazione.
- **Non esporre il caricabatteria a pioggia o neve.**
- **Per staccare dalla presa il caricabatterie, tirare la spina e non il cavo.** Ciò riduce il rischio che si danneggino entrambi.
- **Assicurarsi che il cavo sia posto in modo da non essere calpestato, non faccia inciampare o altro che lo possa danneggiare o sollecitare.**
- **Non utilizzare un cavo di prolunga se non è strettamente necessario.** L'utilizzo di cavi di prolunga non idonei può dar luogo a rischio di incendio, scossa elettrica o folgorazione.
- **Non mettere alcun oggetto sopra il caricabatteria e non appoggiare il caricabatteria su superfici morbide che potrebbero bloccare le fessure di ventilazione e causare calore interno eccessivo.** Tenere il caricabatteria lontano da qualsiasi fonte di calore. Il caricabatteria viene ventilato con le fessure sopra e sotto l'alloggiamento.
- **Non lavorare con un caricabatteria che abbia il cavo o la spina danneggiati—farli sostituire immediatamente.**
- **Non azionare il caricabatteria se ha preso un forte colpo, è caduto o è stato danneggiato in qualche altro modo.** Portarlo in un centro di assistenza autorizzato.
- **Non smontare il caricabatteria; quando è necessaria assistenza o riparazione, portarlo in un centro di assistenza autorizzato.** Un montaggio sbagliato comporta il rischio di scossa elettrica, folgorazione o incendio.
- **Nel caso in cui il cavo di alimentazione fosse danneggiato, è necessario farlo sostituire immediatamente dal produttore, o dal suo agente o da persone qualificate per evitare pericoli.**

- **Staccare il caricabatterie dalla presa prima di qualsiasi tipo di pulizia. Ciò riduce il rischio di scossa elettrica.** La rimozione del pacco batteria non riduce tale rischio.
- Non tentare **MAI** di collegare fra loro 2 caricabatterie.
- **Il caricabatteria è progettato per funzionare con la corrente elettrica da 230V standard di rete. Non tentare di utilizzarlo con una tensione diversa. Ciò non vale per i caricabatterie da veicolo.**







## Caricamento di una batteria (Fig. B)

1. Collegare il caricatore ad una presa adatta prima di inserire il gruppo batterie.
2. Inserire il pacco batteria **10** nel caricabatteria, assicurandosi che sia completamente posizionato nel caricabatteria. La luce rossa (in carica) lampeggia ripetutamente, indicando che è iniziato il processo di carica.
3. Il completamento della carica sarà indicato dalla luce rossa che rimane continuamente accesa. Il pacco batteria è completamente carico e può essere utilizzato in questo momento o lasciato nel caricabatterie. Per rimuovere il pacco batteria dal caricabatterie, premere e tenere premuto il pulsante di sblocco della batteria **11** sul pacco batteria.

**NOTA:** Per garantire la massima prestazione e durata delle batterie Li-Ion, caricare completamente il pacco batteria prima di utilizzarlo per la prima volta.

## Funzionamento del caricabatterie

Consultare gli indicatori sottostanti per lo stato di carica del pacco batteria.

Indicatori di carica	
 in carica	
 carica completa	
 ritardo per pacco caldo/freddo*	

\*La spia rossa continuerà a lampeggiare, ma una spia dell'indicatore gialla sarà illuminata durante questa operazione. Una volta che la batteria avrà raggiunto una temperatura adeguata, la spia gialla si spegnerà e il caricabatteria riprenderà la procedura di caricamento.

I caricabatteria compatibili non caricheranno un pacco batteria difettoso. Il caricabatteria indicherà una batteria difettosa non illuminandosi o visualizzando un motivo lampeggiante con la dicitura pacco batteria o caricabatteria difettoso.

**NOTA:** questo potrebbe anche indicare un problema del caricabatteria.

Se il caricabatteria indica un problema, portare il caricatore e il pacco batteria presso un centro di assistenza autorizzato per essere testati.

### Ritardo pacco caldo/freddo

Quando il caricabatteria rileva una batteria troppo calda o troppo fredda avvia automaticamente un ritardo pacco caldo/freddo, sospendendo il caricamento finché la batteria non ha raggiunto la temperatura appropriata. Il caricabatteria quindi passa automaticamente alla modalità di caricamento del pacco. Questa funzione garantisce la massima durata della batteria.

Un pacco batteria freddo si caricherà a una velocità più lenta rispetto a un pacco batteria caldo. Il pacco batteria si caricherà a una velocità rallentata per tutto il ciclo di caricamento e non tornerà alla velocità di caricamento massima anche se la batteria si scalda.

Il caricabatterie DCB118 è dotato di una ventola interna progettata per raffreddare il pacco batterie. La ventola si accende automaticamente quando il pacco batteria necessita di essere raffreddato. Non utilizzare mai il caricabatterie se la ventola non funziona correttamente o se le aperture di ventilazione sono bloccate. Non permettere a corpi estranei di entrare all'interno del caricabatterie.

### Sistema di protezione elettronico

Gli apparati XR Li-Ion (agli ioni di litio) sono progettati con un sistema di protezione elettronico che salvaguarda la batteria da sovraccarico, surriscaldamento o scaricamento completo. L'apparato si spegnerà automaticamente se dovesse scattare il Sistema di Protezione Elettronico. In tal caso, riporre la batteria agli ioni di litio sul caricatore finché non è completamente carica.

### Montaggio a parete

Questi caricabatterie sono progettati per essere montabili a parete o per sedersi in posizione verticale su un piano o una superficie di lavoro. Durante il montaggio a parete, individuare il caricabatterie a portata di una presa elettrica, e lontano da un angolo o altri ostacoli che possano impedire il flusso d'aria. Utilizzare il retro del caricabatterie come modello per la posizione delle viti di montaggio sulla parete. Montare il caricabatterie in modo sicuro utilizzando viti per cartongesso (acquistate separatamente) di almeno 25,4 mm di lunghezza con un diametro della testa della vite di 7–9 mm, fissata nel legno a una profondità ottimale lasciando circa 5,5 mm della vite esposti. Allineare le fessure sul retro del caricatore con le viti a vista e inserirle fino in fondo nelle fessure.

### Istruzioni di pulizia per il caricabatteria



**AVVERTENZA: rischio di scossa elettrica. Scollegare il caricabatteria dalla presa di alimentazione CA prima della pulizia.** È possibile rimuovere lo sporco e il grasso dall'esterno del caricabatteria utilizzando un panno o una spazzola morbida non metallica. Non utilizzare acqua o soluzioni detergenti. Non far penetrare del liquido all'interno dell'apparato, e non immergere alcuno dei suoi componenti direttamente in un liquido.

### Pacco batteria

#### Istruzioni di sicurezza importanti per tutti i pacchi batteria

Con l'ordine dei pacchi batteria di ricambio, assicurarsi di includere il loro numero di catalogo e la tensione.

Quando si apre la scatola, il pacco batteria non è carico completamente. Prima di utilizzare il pacco batteria e il caricabatterie, leggere le istruzioni di sicurezza seguenti. Seguire poi le procedure di carica descritte.

### LEGGERE TUTTE LE ISTRUZIONI

- **Non caricare o utilizzare la batteria in ambienti con atmosfera esplosiva, come quelli in presenza di liquidi, gas o polveri infiammabili.** L'inserimento o la rimozione della batteria dal caricabatterie può incendiare le polveri o i fumi.
- **Non forzare il pacco batteria nel caricabatteria. Non modificare il pacco batteria in modo da farlo entrare in un caricabatteria non compatibile siccome il pacco batteria potrebbe rompersi e provocare gravi lesioni personali.**
- Caricare i pacchi batteria solo nei caricabatteria DEWALT.
- **NON spruzzare o immergere in acqua o in altri liquidi.**
- **Non immagazzinare o non utilizzare l'apparato e il pacco batteria in posti dove la temperatura raggiunge o supera 40 °C (104 °F) (come nei capannoni o nelle costruzioni metalliche in estate).**
- **Non bruciare il pacco batteria anche se è seriamente danneggiato o è completamente esausto.** Il pacco batteria può esplodere se gettato nel fuoco. Se vengono bruciati dei pacchi batteria agli ioni di litio, si creano fumi e materiali tossici.
- **Se il contenuto della batteria viene a contatto con la pelle, lavare immediatamente con sapone delicato e acqua.** Se il liquido della batteria raggiunge gli occhi, sciacquare con acqua gli occhi aperti per 15 minuti o fino a quando cessa l'irritazione. Se sono necessarie cure mediche, l'elettrolito della batteria è composto da una miscela di carbonati organici liquidi e di sali di litio.
- **Il contenuto delle celle della batteria aperta può causare irritazione delle vie respiratorie.** Far circolare aria fresca. Se il sintomo persiste, rivolgersi a cure mediche.



**AVVERTENZA:** rischio di incendio. Il liquido della batteria si può incendiare se esposto a scintilla o a fiamma.



**AVVERTENZA:** non cercare mai di aprire il pacco batteria per alcun motivo. Se l'involucro del pacco batteria è lesionato o danneggiato, non inserirlo nel caricabatteria. Non schiacciare, far cadere o danneggiare il pacco batteria. Non utilizzare un pacco batteria o un caricabatteria che abbia subito un forte colpo, sia caduto, sia stato travolto o danneggiato in qualche modo (per esempio forato con un chiodo, battuto con un martello, calpestato). Pericolo di scossa elettrica o folgorazione. I pacchi batteria danneggiati dovrebbero essere inviati al centro assistenza per il riciclaggio.



**AVVERTENZA: pericolo d'incendio. Non conservare o trasportare il pacco batteria in modo tale che degli oggetti metallici possano entrare a contatto con i terminali esposti della batteria.** Per esempio, non riporre il pacco batteria in grembiuli, tasche, cassette degli attrezzi, scatole kit prodotto, cassetti, ecc, con chiodi, viti, chiavi, etc.



**ATTENZIONE:** quando non viene usato, appoggiare l'apparato di fianco su una superficie stabile, dove non ci sia rischio di inciampare o di cadere. Alcuni apparati con pacchi batterie grandi possono rimanere

in piedi poggiando sul pacco batteria ma potrebbero cadere facilmente.

## Trasporto



**AVVERTENZA: pericolo d'incendio.** Il trasporto delle batterie può causare incendi se i terminali della batteria entrano inavvertitamente a contatto con materiali conduttivi. Durante il trasporto delle batterie, assicurarsi che i terminali della batteria siano protetti e ben isolati da materiali che potrebbero entrare in contatto con essi e causare un corto circuito.

Le batterie DEWALT sono conformi a tutte le norme di trasporto in vigore come prescritte dalle normative del settore e legali che includono la Raccomandazione NU sul trasporto di merci pericolose; le normative sulle merci pericolose dell'Associazione di trasporto aereo internazionale (IATA), le normative internazionali marittime sulle merci (IMDG) e l'Accordo europeo concernente il trasporto stradale internazionale di merci pericolose (ADR). Le celle e le batterie agli ioni di litio sono state testate conformemente alla sezione 38,3 delle Raccomandazioni NU sul Manuale di Test e Criteri per il Trasporto di merci pericolose.

Nella maggior parte dei casi, la spedizione di un pacco batteria DEWALT sarà esentata dalla classificazione di Materiale pericoloso Classe 9 pienamente regolamentato. In generale, solo le spedizioni contenenti una batteria agli ioni di litio con una classe superiore a 100 wattore (Wh) richiederà una spedizione Classe 9 pienamente regolamentata. Tutte le batterie agli ioni di litio hanno la potenza in wattora indicata sulla confezione. Inoltre, a causa della complessità della regolamentazione, DEWALT sconsiglia la spedizione aerea delle sole batterie agli ioni di litio a prescindere dalla classificazione in wattora. Le spedizioni di utensili con batterie (kit combo) possono essere effettuate per via aerea eccetto salvo che la classificazione in wattore della batteria non sia superiore a 100 Wh.

A prescindere che una spedizione sia considerata esente o pienamente regolata, è di responsabilità dei trasportatori consultare le ultime normative concernenti i requisiti di imballaggio/etichettatura/contrassegno e documentazione.

Le informazioni contenute nella presente sezione sono fornite in buona fede e si ritengono accurate al momento della creazione del documento. Tuttavia, non viene fornita alcuna garanzia implicita o esplicita. È di responsabilità dell'acquirente assicurarsi che le proprie attività sia conformi alle normative in vigore.

### Trasporto della batteria FLEXVOLT™

La batteria DEWALT FLEXVOLT™ ha due modalità: **Uso** e **Trasporto**.

**Modalità Uso:** Quando la batteria FLEXVOLT™ è utilizzata autonomamente o si trova in un prodotto DEWALT 18V, funzionerà come batteria da 18V. Quando la batteria FLEXVOLT™ si trova in un prodotto da 54V o 108V (due batterie da 54V), funzionerà come batteria da 54V.

**Modalità Trasporto:** Quando viene inserito il coperchio sulla batteria FLEXVOLT™, la batteria è in modalità trasporto. Conservare il coperchio per la spedizione.

In modalità Trasporto, le celle sono elettricamente scollegate all'interno del pacco risultando in 3 batterie con un wattora più basso (Wh) rispetto a 1

batteria con un wattora superiore. La quantità superiore di 3 batterie con un wattora inferiore può esentare il pacco da determinate norme di spedizione imposte sulle batterie con wattora superiore.

Per esempio, la classificazione di Trasporto Wh potrebbe indicare 3 x 36 Wh, ovvero 3 batterie di 36 Wh ciascuna. La classificazione di Utilizzo Wh potrebbe indicare 108 Wh (1 batteria implicita).

Esempio di marcatura sull'etichetta d'uso e trasporto



## Istruzioni per la conservazione

1. Il posto migliore per la conservazione è un luogo fresco e asciutto, non illuminato direttamente dal sole e protetto da eccessive temperature calde o fredde. Per ottenere il massimo di prestazioni e di durata dalla batteria, conservare i pacchi batteria a temperatura ambiente quando non utilizzati.
2. Per la conservazione nel lungo periodo, si raccomanda di ritirare un pacco batteria completamente carico in un luogo fresco e asciutto fuori dal caricabatteria per risultati ottimali.

**NOTA:** i pacchi batteria non devono essere conservati completamente privi di carica. Il pacco batteria dovrà essere ricaricato prima dell'uso.

## Targhette sul caricabatterie e sul pacco batteria

Oltre ai simboli utilizzati nel presente manuale, le etichette sul caricabatteria e il pacco batteria riportano i seguenti simboli:



Leggere il manuale d'istruzioni prima dell'uso.



Vedere i **Dati Tecnici** per il tempo di ricarica.



Non toccare con oggetti conduttivi.



Non caricare pacchi batteria danneggiati.



Non esporre all'acqua.



Far sostituire immediatamente i cavi difettosi.



Caricare esclusivamente a temperature tra 4 °C e 40 °C.



Solo per uso interno.



Smaltire il pacco batteria con la dovuta attenzione per l'ambiente.

LI-ION

DCBXXX



Caricare i pacchi batteria DEWALT esclusivamente con i caricabatteria designati da DEWALT. Il caricamento di pacchi batteria diversi da quelli designati da DEWALT con un caricabatteria DEWALT potrebbero causare un'esplosione o comportare altre situazioni di pericolo.



Non bruciare il pacco batteria.



UTILIZZO (senza il tappo di trasporto). Esempio: la classificazione Wh indica 108 Wh (1 batteria con 108 Wh).



TRASPORTO (con tappo di trasporto incorporato). Esempio: la classificazione Wh indica 3 x 36 Wh (3 batterie di 36 Wh).

## Tipo batterie

Il modello DCG405 funziona con un pacco batteria da 18 Volt.

Questi pacchi batteria possono essere utilizzati: DCB181, DCB182, DCB183, DCB183B, DCB184, DCB184B, DCB185, DCB187, DCB546, DCB547. Fare riferimento a **Dati Tecnici** per ulteriori informazioni.

## Contenuto della confezione

La confezione contiene:

- 1 Smerigliatrice angolare
  - 1 Protezione
  - 1 Impugnatura laterale
  - 1 Flangia di sostegno
  - 1 Flangia di bloccaggio
  - 1 Chiave esagonale
  - 1 Pacco batteria Li-Ion (C1, D1, L1, M1, P1, S1, T1, X1 modelli)
  - 2 Pacchi batteria Li-Ion (C2, D2, L2, M2, P2, S2, T2, X2 modelli)
  - 3 Pacchi batteria Li-Ion (C3, D3, L3, M3, P3, S3, T3, X3 modelli)
  - 1 Manuale di istruzioni
- Verificare eventuali danni all'apparato, ai componenti o agli accessori che possano essere avvenuti durante il trasporto.
  - Prima di utilizzare il prodotto, leggere e comprendere interamente questo manuale.

## Riferimenti sull'apparato

Sull'apparato sono presenti i seguenti simboli:



Leggere il manuale d'istruzioni prima dell'uso.



Utilizzare protezioni acustiche.



Utilizzare protezioni oculari.

## Posizione del Codice Data (Fig. E)

Il codice data **15**, che comprende anche l'anno di fabbricazione, è stampato sulla superficie dell'alloggiamento.

Esempio:

2017 XX XX

Anno di fabbricazione

## Descrizione (Fig. A)



**AVVERTENZA:** non modificare l'apparato o alcuna parte di esso. Si possono causare danni o lesioni personali.

- 1 Interruttore ON/OFF
- 2 Levetta di sblocco
- 3 Pulsante di blocco dell'alberino
- 4 Alberino
- 5 Impugnatura laterale
- 6 Flangia di sostegno
- 7 Flangia di bloccaggio
- 8 Protezione
- 9 Leva di rilascio della protezione
- 10 Batteria
- 11 Pulsante di rilascio della batteria

## Utilizzo Previsto

La smerigliatrice angolare cordless è stata progettata per applicazioni di taglio professionale, smerigliatura, carteggiatura e applicazioni di spazzolatura metallica.

**NON** utilizzare dischi abrasivi diversi da quelli a centro depresso e dai dischi lamellari.

**NON** utilizzare in condizioni di bagnato o in presenza di liquidi o gas infiammabili.

La smerigliatrice angolare cordless è un apparato elettrico professionale.

**NON PERMETTERE** ai bambini di avvicinarsi all'apparato. Le persone inesperte devono utilizzare questo apparato solo sotto sorveglianza.

- Questo prodotto non è destinato per l'uso da parte di persone (compresi i bambini) con capacità fisiche, sensoriali o mentali ridotte, o prive di esperienza e conoscenza, a meno che non abbiano ottenuto sorveglianza o istruzioni riguardo all'uso dell'apparecchio da parte di una persona responsabile della loro sicurezza. I bambini non devono mai essere lasciati da soli con questo prodotto.

## Caratteristiche

### Kickback Brake™

Quando viene rilevato un impigliamento, stallo o un blocco, il freno elettronico si impegna con la massima forza per arrestare rapidamente la mola, ridurre il movimento della smerigliatrice e

spegnerla. L'interruttore dovrà essere rilasciato e quindi premuto per riavviare l'apparato.

## Protezione contro i sovraccarichi Power-OFF™

L'alimentazione fornita al motore verrà ridotta in caso di sovraccarico del motore. In caso di sovraccarico continuo del motore, l'apparato si spegnerà. L'interruttore dovrà essere rilasciato e quindi premuto per riavviare l'apparato. L'apparato si spegnerà ogni volta che il carico di corrente raggiunge il valore della corrente di sovraccarico (punto di bruciatura del motore). Qualora si verificano spegnimenti da sovraccarico continui, applicare meno forza/peso sull'apparato finché l'apparato non funzionerà senza che si innesti il sovraccarico.

## Impugnatura laterale antivibrazione

L'impugnatura laterale antivibrazione offre l'ulteriore comodità di assorbire le vibrazioni causate dall'apparato.

## Funzione di avviamento lento

La funzione di avviamento lento consente una velocità di partenza rallentata per evitare il sobbalzo iniziale. Questa caratteristica è particolarmente utile quando si lavora in spazi ristretti.

## No-Volt

La funzione No-Volt interrompe il riavvio della smerigliatrice senza l'attivazione e disattivazione dell'interruttore in caso di interruzione dell'alimentazione.

## Frizione elettronica

La frizione di limitazione della coppia elettronica riduce la reazione della coppia massima trasmessa all'operatore in caso di inceppamento di un disco. Questa funzione impedisce inoltre lo stallo della marcia e del motore elettrico. La frizione è stata tarata in fabbrica e pertanto non può essere modificata.

## ASSEMBLAGGIO E REGOLAZIONI



**AVVERTENZA:** per ridurre il rischio di gravi lesioni personali, spegnere l'apparato e staccare il pacco batteria prima di eseguire qualsiasi regolazione o rimozione/installazione di dotazioni o accessori. Un avvio accidentale può causare lesioni.



**AVVERTENZA:** utilizzare esclusivamente pacchi batteria a caricatorie DEWALT.

## Inserimento e rimozione del gruppo batterie dall'apparato (Fig. B)

**NOTA:** per risultati ottimali, assicurarsi che il pacco batteria **10** sia completamente carico.

### Per installare il pacco batteria nell'impugnatura dell'apparato

1. Allineare il pacco batteria **10** alle guide all'interno dell'impugnatura dell'apparato (Fig. B).
2. Farlo scorrere nell'impugnatura finché il pacco batteria non è saldamente posizionato nell'apparato e assicurarsi che non si disinnesti.

## Per rimuovere il pacco batteria dall'apparato

1. Premere il pulsante di rilascio della batteria **11** ed estrarre il pacco batteria dall'impugnatura dell'apparato.
2. Inserire il pacco batteria nel caricatore come descritto nella sezione caricabatteria di questo manuale.

## Pacchi batteria con indicatore del livello di carburante (Fig. B)

Alcuni pacchi batteria DeWALT comprendono un indicatore del livello di carburante costituito da tre spie LED verdi che indicano il livello di carica rimanente nel pacco batteria.

Per azionare l'indicatore del carburante, premere e tenere premuto il pulsante dell'indicatore del carburante. Una combinazione di tre spie LED verdi si illumina per designare il livello di carica residua. Quando il livello di carica nella batteria scende al di sotto del limite utilizzabile, l'indicatore del carburante non si illumina e sarà necessario ricaricare la batteria.

**NOTA:** l'indicatore del carburante è solo un'indicazione del livello di carica residua sul pacco batteria. Non indica la funzionalità dell'apparato ed è soggetto a variazioni in base ai componenti prodotto, alla temperatura e all'applicazione dell'utente finale.

## Fissaggio dell'impugnatura laterale (Fig. C)

**AVVERTENZA:** prima di utilizzare l'apparato, verificare che l'impugnatura sia fissata saldamente.

Avvitare a fondo l'impugnatura laterale **5** in uno degli innesti presenti su ciascun lato della scatola ingranaggi. L'impugnatura laterale deve essere sempre utilizzata per mantenere il controllo dell'apparato in qualsiasi momento.

## Rotazione della scatola del cambio (Fig. A)

Per agevolare l'utente, la scatola del cambio ruota di 90° per le operazioni di taglio.

1. Rimuovere le quattro viti angolari che fissano la scatola del cambio all'alloggiamento del motore.
2. Senza separare la scatola del cambio dall'alloggiamento del motore, ruotare la testa della scatola del cambio alla posizione desiderata.

**NOTA:** Se la scatola del cambio e l'alloggiamento del motore si distaccano di oltre 3,17 mm, l'apparato deve essere riparato e riassembleato da un centro di assistenza autorizzato DeWALT. La mancata riparazione dell'apparato potrebbe causare un guasto del motore e dei cuscinetti.

3. Reinserire le viti per fissare la scatola del cambio all'alloggiamento del motore. Serrare le viti a una coppia di serraggio pari a 12,5 in.-lbs. Un serraggio eccessivo potrebbe causare la rottura delle viti.

## Protezioni

**ATTENZIONE:** le protezioni devono essere usate con tutte le mole, dischi di taglio, dischi lamellari di levigatura, spazzole metalliche e mole a raggi. L'apparato può essere utilizzato senza una protezione solo quando esegue la levigatura con dischi abrasivi

convenzionali. Alcune applicazioni possono richiedere l'acquisto della protezione corretta presso il rivenditore locale o il centro di assistenza autorizzato.

**NOTA:** La smerigliatura e il taglio dei bordi possono essere eseguiti con mole di tipo 27 progettate e previste per questo scopo; le mole con spessore di 6,35 millimetri sono progettate per la smerigliatura di superficie, mentre quelle più sottili di Tipo 27 devono essere esaminate consultando l'etichetta del produttore per vedere se possono essere utilizzate per la smerigliatura di superficie oppure soltanto per la smerigliatura / taglio dei bordi. Una protezione di tipo 1 deve essere utilizzata per qualsiasi mola per cui sia vietata la smerigliatura di superficie. Il taglio può anche essere eseguito utilizzando una mola di Tipo 41 e una protezione di Tipo 1.

**NOTA:** Vedere la **Tabella Accessori** per selezionare la combinazione di protezione / accessori corretta.

## Montaggio e regolazione della protezione One-Touch™ (Fig. D)

**AVVERTENZA:** per ridurre il rischio di gravi lesioni personali, spegnere l'apparato e staccare la batteria o dalla presa di corrente prima di eseguire qualsiasi regolazione o rimozione/installazione di dotazioni o accessori. Un avvio accidentale potrebbe provocare lesioni.

### Regolazione della protezione

Per la regolazione della protezione, la leva di sblocco della protezione **9** si inserisce in uno dei fori di allineamento **14** sul collare della protezione utilizzando una funzione di cricchetto.

La parte anteriore di innesto è inclinata e scorre sul foro di allineamento successivo quando la protezione è ruotata in senso orario (mandrino rivolto verso l'utente) ma si auto-blocca in senso antiorario.

### Montaggio della protezione (Fig. D)

1. Premere la leva di rilascio della protezione **9**.
2. Tenendo aperta la leva di rilascio della protezione, allineare le alette **12** sulla protezione alle scanalature **13** sulla scatola degli ingranaggi.
3. Tenendo aperta la leva di rilascio della protezione, spingere la protezione verso il basso fino a innestare le alette della protezione e ruotarle nella scanalatura sul mozzo della scatola del cambio. Rilasciare la leva di rilascio della protezione.
4. Con l'alberino rivolto verso l'operatore, ruotare la protezione in senso orario nella posizione di lavoro desiderata. Premere e tenere premuta la leva di sblocco della protezione **9** per ruotare la protezione in senso antiorario.

**NOTA:** Il corpo della protezione deve essere posizionato tra l'alberino e l'operatore per fornire la massima protezione dell'operatore.

La leva di sblocco della protezione deve innestarsi in uno dei fori di allineamento **14** sul collare della protezione. Questo assicura la tenuta della protezione.

5. Per rimuovere la protezione, seguire i passaggi 1–3 di queste istruzioni in ordine inverso.

## Flange e mole

### Montaggio di mole senza mozzo (Fig. E)



**AVVERTENZA:** la mancata corretta installazione delle flange e/o della mole può causare gravi lesioni (o danni all'utensile o alla mola).



**ATTENZIONE:** le flange in dotazione devono essere utilizzate con mole di levigatura di Tipo 27 e Tipo 42 e dischi di taglio di Tipo 41. Vedere la **Tabella accessori** per ulteriori informazioni.



**AVVERTENZA:** è necessaria una protezione della mola chiusa e bilaterale durante l'utilizzo dei dischi di taglio.



**AVVERTENZA:** l'utilizzo di una flangia o protezione danneggiata o il mancato utilizzo di una flangia e protezione corrette può provocare lesioni dovute alla rottura della mola e al contatto con la mola. Vedere la **Tabella accessori** per ulteriori informazioni.

1. Poggiare l'apparato su un tavolo, con la protezione in su.
2. Inserire la flangia di sostegno **6** sull'alberino **4** con il centro sollevato (pilota) rivolto verso la mola. Premere la flangia di sostegno in posizione.
3. Posizionare la mola **19** contro la flangia di sostegno, centrando la mola sul centro sollevato (pilota) della flangia di sostegno.
4. Tenendo premuto il pulsante di blocco dell'alberino e con le depressioni esagonali rivolte lontano dall'alberino, avvitare la flangia di bloccaggio **7** sull'alberino in modo che le alette si innestino nelle due scanalature dell'alberino.
5. Tenendo premuto il tasto di blocco dell'alberino, serrare la flangia di bloccaggio **7** a mano o con la chiave in dotazione. (Utilizzare una flangia di bloccaggio solo se è in perfette condizioni.) Per conoscere i dettagli della flangia consultare la sezione **Tabella Accessori**.
6. Per rimuovere la mola, invertire la procedura di cui sopra.

### Montaggio dei platorelli di sabbatura (Fig. F)

**NOTA:** L'utilizzo di una protezione con dischi di levigatura che utilizzano platorelli, spesso chiamati dischi in resina di fibra, non è necessario. Dal momento che non è necessaria una protezione per questi accessori, la protezione potrebbe essere o non essere delle dimensioni corrette se utilizzata.



**AVVERTENZA:** il mancato posizionamento corretto della flangia / dado di bloccaggio / mola potrebbe causare lesioni gravi (o danni all'apparato o alla mola).



**AVVERTENZA:** è necessario reinserire una protezione adeguata per le applicazioni con mola di smerigliatura, mola di taglio, disco di sabbatura, spazzola metallica o mola metallica una volta completate le operazioni di sabbatura.

1. Posizionare o inserire correttamente il platorello **16** sull'alberino.
2. Posizionare il disco per carteggiatura **17** sul platorello **16**.
3. Tenendo premuto il blocco dell'alberino **3**, far passare il dado di serraggio **18** sull'alberino, guidando il centro

sollevato sul dado di serraggio al centro del disco di sabbatura e del platorello.

4. Serrare il dado di serraggio a mano. Quindi premere il tasto di blocco dell'alberino facendo ruotare il disco di sabbatura finché il disco di sabbatura e il dado di serraggio non vengono sistemati in posizione.
5. Per rimuovere la mola, afferrare e ruotare il platorello e il disco di sabbatura tenendo premuto il tasto di blocco dell'alberino.

### Montaggio e rimozione delle mole con mozzo (Fig. A)

Le mole con mozzo si installano direttamente sull'alberino filettato. La filettatura di un accessorio deve corrispondere alla filettatura dell'alberino.

1. Rimuovere la flangia di supporto tirandola lontano dall'apparato.
2. Filettare la mola sull'alberino **4** manualmente.
3. Premere il tasto di blocco dell'alberino **3** e utilizzare una chiave per serrare il mozzo della mola.
4. Per rimuovere la mola, invertire la procedura di cui sopra.

**AVVISO:** Il mancato posizionamento corretto della mola prima dell'accensione dell'apparato può provocare danni all'apparato o alla mola.

### Montaggio di spazzole di ferro e mole e spazzola (Fig. A)



**AVVERTENZA:** il mancato posizionamento corretto della flangia / dado di bloccaggio / mola potrebbe causare lesioni gravi (o danni all'apparato o alla mola).



**ATTENZIONE:** per ridurre il rischio di lesioni personali, indossare guanti protettivi durante la manipolazione di spazzole metalliche e mole a spazzola. Possono essere affilate.



**ATTENZIONE:** per ridurre il rischio di danni all'elettrotensile, la mola o la spazzola non deve toccare la protezione durante il montaggio o l'uso. Potrebbero conseguire dei danni non visibili all'accessorio, causando la frattura delle parti metalliche dalla mola o dalla lamella dell'accessorio.

Le spazzole metalliche o le mole a spazzola si inseriscono direttamente sull'alberino filettato senza l'uso di flange. Utilizzare esclusivamente spazzole o mole a spazzola dotato di un mozzo filettato. Questi accessori sono disponibili a un costo aggiuntivo presso il vostro rivenditore locale o un centro di assistenza autorizzato.

1. Poggiare l'apparato su un tavolo, con la protezione in su.
2. Filettare la mola sull'alberino manualmente.
3. Premere il tasto di blocco dell'alberino **3** e utilizzare una chiave sul mozzo della mola o spazzola di ferro per serrare la mola.
4. Per rimuovere la mola, invertire la procedura di cui sopra.

**AVVISO:** per ridurre il rischio di danni all'apparato, sistemare correttamente il mozzo della mola prima di accendere l'apparato.



## Prima di cominciare

- Installare la protezione e il disco o la mola appropriata. Non utilizzare dischi o mole troppo consumati.
- Assicurarvi che le flange di sostegno e di bloccaggio siano montate correttamente. Seguire le istruzioni fornite nel **Tabella Accessori**.
- Assicurarvi che il disco o la mola ruoti nella direzione delle frecce indicate sull'accessorio e sull'apparato.
- Non utilizzare accessori danneggiati. Prima di ogni utilizzo controllare gli accessori affinché sui dischi abrasivi non vi siano scheggiature e lesioni, non siano presenti crepe o segni eccessivi di usura sul platorello, che le spazzole metalliche non abbiano filamenti metallici staccati o spezzati. Se l'apparato o l'accessorio è caduto, verificare eventuali danni o installare un accessorio non danneggiato. Dopo aver ispezionato o installato un accessorio, verificare che l'operatore e le altre persone siano lontane dal piano dell'accessorio rotante e far girare l'apparato a vuoto alla massima velocità per un minuto. Gli accessori danneggiati normalmente si rompono durante questa fase di verifica.

## FUNZIONAMENTO

### Istruzioni per l'uso



**AVVERTENZA:** osservare sempre le istruzioni di sicurezza e le normative in vigore.



**AVVERTENZA:** per ridurre il rischio di gravi lesioni personali, spegnere l'apparato e staccare il pacco batteria prima di eseguire qualsiasi regolazione o rimozione/installazione di dotazioni o accessori. Un avvio accidentale può causare lesioni.



**AVVERTENZA:**

- assicurarsi che tutti i materiali da smerigliare o tagliare siano fissati saldamente.
- fissare e supportare il pezzo da lavorare. Usare morse o un morsetto per tenere e bloccare il pezzo da lavorare ad una piattaforma stabile. È importante fissare e sostenere il pezzo saldamente per impedire movimenti del pezzo e la perdita del controllo. Il movimento del pezzo o la perdita del controllo possono costituire un pericolo e provocare lesioni alle persone.
- indossare sempre regolari guanti da lavoro durante il funzionamento di questo utensile.
- il cambio diventa bollente durante l'uso.
- applicare solo una pressione leggera sull'apparato. Non esercitare pressioni laterali sul disco.
- installare sempre la protezione e il disco o la mola appropriata. Non utilizzare dischi o mole troppo consumati.
- evitare i sovraccarichi. Dopo aver sottoposto l'apparato elettrico a uno sforzo notevole, continuare a farlo funzionare a vuoto per diversi minuti per raffreddare l'accessorio. Non toccare i dischi di smerigliatura e di taglio prima che si siano raffreddati.

*Il disco possono diventare molto caldi durante la lavorazione.*

- non operare mai con la coppa di smerigliatura senza una protezione adeguata in posizione.
- non utilizzare l'apparato elettrico con un supporto tagliato.
- non usare mai dischi deformabili insieme a prodotti legati abrasivi.
- attenzione: il disco continuerà a ruotare per qualche istante dopo che l'utensile è stato spento.

### Corretto posizionamento delle mani (Fig. G)



**AVVERTENZA:** per ridurre il rischio di gravi lesioni personali, tenere le mani **SEMPRE** nella posizione corretta, come illustrato.



**AVVERTENZA:** per ridurre il rischio di gravi lesioni personali, mantenere **SEMPRE** una presa sicura per prevenire reazioni improvvise.

Per una presa corretta, stringere con una mano l'impugnatura laterale **5** e con l'altra il corpo dell'apparato, come mostrato in Figura G.

### Interruttore ON/OFF (Fig. A)



**ATTENZIONE:** stringere saldamente l'impugnatura laterale e il corpo dell'apparato per mantenere il controllo all'avvio e durante l'utilizzo fino a quando la mola o l'accessorio non sia completamente fermo. Assicurarsi che la mola sia completamente ferma prima di appoggiare l'apparato.

**NOTA:** per ridurre i movimenti imprevisti, non accendere o spegnere l'apparato mentre è in funzione. Far girare la smerigliatrice alla massima velocità prima di toccare la superficie da lavorare. Sollevare l'apparato dalla superficie prima di spegnerlo. Attendere che la rotazione dell'apparato sia terminata prima di appoggiarlo.



**AVVERTENZA:** prima di inserire il pacco batteria nell'utensile, assicurarsi che l'interruttore di scorrimento sia nella posizione di spegnimento premendo la parte posteriore dell'interruttore e rilasciando. Assicurarsi che l'interruttore di scorrimento sia in posizione di spegnimento come descritto sopra dopo qualsiasi interruzione dell'alimentazione.

Per avviare l'apparato, far scorrere l'interruttore ON/OFF **1** verso la parte anteriore dell'apparato. Per arrestare l'apparato, rilasciare l'interruttore ON/OFF.

Per il funzionamento continuo, far scorrere l'interruttore ON/OFF verso la parte anteriore dell'apparato e premere la parte anteriore dell'interruttore verso l'interno. Per arrestare la modalità di funzionamento continuo dell'apparato, premere la parte posteriore dell'interruttore ON/OFF e rilasciare.

### Pulsante di blocco dell'alberino (Fig. A)

Il pulsante di blocco dell'alberino **3** serve a prevenire la rotazione dell'alberino durante il montaggio o la rimozione delle mole. Agire sul blocco dell'alberino solo quando l'apparato è

speinto, con il cavo elettrico staccato dalla presa e dopo che è completamente fermo.

**AVVISO:** per ridurre il rischio di danneggiare l'apparato, non inserire il blocco dell'alberino durante il funzionamento. Altrimenti si danneggia l'apparato e gli accessori presenti potrebbero schizzare via, causando possibili lesioni.

Per inserire il blocco, premere il pulsante di blocco dell'alberino **3** e ruotarlo fino a quando non gira più.

## Smerigliatura di superficie, sabbatura e spazzolatura metallica

**! ATTENZIONE:** utilizzare sempre la protezione secondo le istruzioni contenute nel presente manuale.

Per eseguire operazioni sulla superficie di un pezzo:

1. Far raggiungere la massima velocità all'apparato prima di toccare la superficie da lavorare.
2. Applicare una minima pressione alla superficie di lavoro, lasciando funzionare l'apparato a velocità elevata. La velocità di rimozione del materiale è al massimo quando l'apparato funziona ad alta velocità.

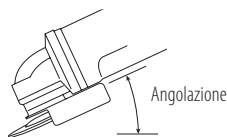

3. Mantenere un'angolazione appropriata tra l'apparato e la superficie di lavoro. Fare riferimento alla tabella in base a una determinata funzione.

Funzione	Angolazione
Rettifica	20° - 30°
Carteggiatura con disco lamellare	5° - 10°
Carteggiatura con platorello	5° - 15°
Spazzolatura metallica	5° - 10°

4. Mantenere il contatto tra il bordo della mola e la superficie di lavoro.
  - Se si esegue la smerigliatura, la levigatura con dischi lamellari o la spazzolatura metallica, spostare continuamente l'apparato con un movimento avanti e indietro per evitare di creare squarci nella superficie di lavoro.
  - Se si esegue la sabbatura con un platorello, spostare l'apparato costantemente in linea retta per impedire lasciare segni di bruciatura e impronte circolari sulla superficie di lavoro.

**NOTA:** consentire all'apparato di rimanere appoggiato sul piano di lavoro senza muoversi danneggia il pezzo da lavorare.

5. Rimuovere l'apparato dalla superficie da lavorare prima di spegnerlo. Attendere che la rotazione dell'apparato sia terminata prima di appoggiarlo.

**! ATTENZIONE:** prestare particolare attenzione durante la lavorazione su un bordo, siccome è possibile che si verifichi un movimento brusco improvviso della smerigliatrice.

## Precauzioni da prendere quando si lavora su un pezzo verniciato

1. La sabbatura o la spazzolatura metallica di vernici a base di piombo NON è CONSIGLIATA per via delle difficoltà che presenta il controllo delle polveri contaminate. I bambini e le donne in stato interessante sono i soggetti più a rischio di avvelenamento da piombo.
2. Siccome è difficile determinare se una vernice contiene piombo senza un'analisi chimica, consigliamo di attenersi alle seguenti precauzioni per la levigatura di superfici verniciate:

### Sicurezza personale

1. Laddove vengano effettuate operazioni di levigatura di vernici o spazzolatura metallica, non consentire l'accesso all'area di lavoro a bambini e donne in stato interessante finché tutte le operazioni di pulizia non saranno completate.
2. Tutte le persone che entrano nell'area di lavoro devono indossare una maschera anti-polvere o un respiratore. Il filtro deve essere sostituito ogni giorno o ogniqualvolta il soggetto presenti difficoltà respiratorie.

**NOTA:** è necessario utilizzare esclusivamente maschere anti-polvere adatte per la lavorazione con le polveri e i fumi delle vernici a base di piombo. Le normali maschere per vernici non offrono questa protezione. Consultare il proprio rivenditore locale per una maschera anti-polvere appropriata omologata NIOSH.

3. NON MANGIARE, BERE o FUMARE nell'area di lavoro per impedire l'ingestione di particelle di vernice contaminata. Gli operai devono lavarsi e cambiarsi PRIMA di mangiare, bere o fumare. Non lasciare residui di cibi, bevande o fumo nell'area di lavoro, dove è possibile che si accumuli la polvere.

### Sicurezza ambientale

1. La vernice deve essere rimossa in modo tale da minimizzare la quantità di polvere generata.
2. Le aree dove vengono effettuate operazioni di asportazione della vernice devono essere sigillate con rivestimenti in plastica dello spessore di 4 mil.
3. La levigatura deve essere eseguita in modo tale da ridurre le tracce di polvere di vernice al di fuori dell'area di lavoro.

### Pulizia e smaltimento

1. È necessario aspirare e pulire accuratamente ogni giorno tutte le superfici nell'area di lavoro per tutta la durata del progetto di levigatura. I sacchetti del filtro dell'aspirapolvere devono essere cambiati regolarmente.
2. Gli stracci utilizzati durante la lavorazione devono essere raccolti e smaltiti insieme ai residui della polvere o a qualsiasi altro detrito prodotto dall'asportazione. Tali residui devono essere riposti in contenitori di scarto sigillati e smaltiti tramite le regolari procedure di raccolta dei rifiuti. Durante le operazioni di pulizia, è necessario tenere i bambini e le donne in stato interessante lontano dall'area di lavoro.

3. Tutti i giocattoli, i mobili lavabili e gli utensili utilizzati dai bambini devono essere lavati accuratamente prima di essere riutilizzati.

## Smerigliatura e taglio dei bordi

**AVVERTENZA:** non usare le mole per la smerigliatura dei bordi/mole da taglio per le applicazioni di smerigliatura di superficie, poiché queste mole non sono progettate per le pressioni laterali riscontrate con la smerigliatura in superficie. Si potrebbero causare la rottura della mola e lesioni.

**ATTENZIONE:** le mole utilizzate per la smerigliatura dei bordi e il taglio possono causare rotture o rimbalzi se si piegano o si attorcigliano mentre l'elettro utensile viene utilizzato. In tutte le operazioni di smerigliatura/taglio dei bordi, il lato aperto della protezione deve essere posizionato lontano dall'operatore.

**AVVISO:** la smerigliatura/taglio dei bordi con una mola di Tipo 27 devono essere limitati al taglio e alla dentellatura di superficie - meno di 13 mm di profondità quando la mola è nuova. Ridurre la profondità di taglio/dentellatura pari alla riduzione del raggio della mola man mano che si consuma. Fare riferimento alla **Tabella Accessori** per ulteriori informazioni. La smerigliatura / taglio dei bordi con una mola di Tipo 41 richiede l'utilizzo di una protezione di Tipo 1.

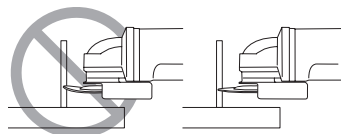

1. Far raggiungere la massima velocità all'apparato prima di toccare la superficie da lavorare.
2. Applicare una minima pressione alla superficie di lavoro, lasciando funzionare l'apparato a velocità elevata. La velocità di smerigliatura/taglio è al massimo quando l'apparato funziona ad alta velocità.
3. Posizionarsi in modo che il lato inferiore aperto della mola non sia rivolto verso di sé.
4. Una volta che si è iniziato un taglio e creato un intaglio nel pezzo, non cambiare l'angolazione del taglio. Un cambio dell'angolazione di taglio potrebbe far piegare la mola causandone la rottura. Le mole per la smerigliatura dei bordi non sono progettate per resistere alle pressioni laterali causate dalla piegatura.
5. Rimuovere l'apparato dalla superficie da lavorare prima di spegnerlo. Attendere che la rotazione dell'apparato sia terminata prima di appoggiarlo.

## Taglio nel metallo

Per il taglio di abrasivi agglomerati, utilizzare sempre la protezione di tipo 1.

Durante il taglio, lavorare con un'alimentazione moderata, adattata al materiale di taglio. Non esercitare pressione sul disco di taglio e non inclinare né far oscillare la macchina.

Non ridurre la velocità dei dischi di taglio in corsa applicando una pressione laterale.

La macchina deve sempre funzionare con un movimento di smerigliatura verso l'alto. Altrimenti sussiste il rischio che venga fatta fuoriuscire dal taglio in modo incontrollato.

Durante il taglio di profili e barre quadrate, è consigliabile iniziare dalla sezione trasversale più piccola.

## Smerigliatura grezza

**Non utilizzare mai un disco da taglio per la sgrossatura. Utilizzare sempre la protezione di tipo 27.**

I risultati ottimali di sgrossatura sono ottenuti impostando la macchina a un'angolazione compresa tra 30°-40°. Spostare la macchina avanti e indietro con una pressione moderata. In tal modo, il pezzo da lavorare non si scalderebbe eccessivamente, non si scolorirà e non si formeranno scanalature.

## Taglio di pietra

**La macchina deve essere utilizzata esclusivamente per il taglio a secco.**

Per il taglio della pietra, è consigliabile utilizzare un disco di taglio diamantato. Far funzionare la macchina soltanto con una maschera anti-polvere aggiuntiva.

## Consigli per la lavorazione

**Esercitare cautela nel taglio di scanalature in pareti strutturali.**

Le scanalature nelle pareti strutturali sono soggette alle normative specifiche di ciascun paese. Tali normative devono essere osservate in tutti i casi. Prima di iniziare il lavoro, consultare l'ingegnere strutturale, l'architetto o il responsabile edile competente.

## MANUTENZIONE

Questo apparato DEWALT è stato progettato per funzionare a lungo con una manutenzione minima. Per avere prestazioni sempre soddisfacenti occorre avere cura dell'apparato e sottoporlo a pulizia periodica.

**AVVERTENZA:** per ridurre il rischio di gravi lesioni personali, spegnere l'apparato e staccare il pacco batteria prima di eseguire qualsiasi regolazione o rimozione/installazione di dotazioni o accessori. Un avvio accidentale può causare lesioni.

Il caricabatteria e il pacco batteria non sono parti riparabili.



## Lubrificazione

L'apparato non richiede alcuna ulteriore lubrificazione.



## Pulizia

**AVVERTENZA:** soffiare via la polvere dall'alloggiamento con aria compressa, non appena vi sia sporco visibile all'interno e intorno alle prese d'aria di ventilazione.

Quando si esegue questa procedura indossare occhiali di protezione e mascherine antipolvere omologati.



**AVVERTENZA:** non utilizzare solventi o altri prodotti chimici aggressivi per pulire le parti non metalliche dell'apparato. Questi prodotti chimici indeboliscono i materiali utilizzati per questi componenti. Utilizzare un panno inumidito solo con acqua e sapone delicato. Non far penetrare del liquido all'interno dell'apparato, e non immergere alcuno dei suoi componenti direttamente in un liquido.

## Accessori su richiesta



**AVVERTENZA:** su questo prodotto sono stati collaudati soltanto gli accessori offerti da DEWALT, quindi l'utilizzo di accessori diversi potrebbe essere rischioso. Per ridurre il rischio di lesioni, su questo prodotto vanno utilizzati solo gli accessori raccomandati DEWALT.

Rivolgersi al proprio rivenditore per ulteriori informazioni sugli accessori più adatti.

	Max. [mm]		[mm]	Rotazione min. [min. <sup>-1</sup> ]	Velocità periferica [m/s]	Lunghezza del foro filettato [mm]
	D	b	d			
	115	6	22,23	11 500	80	–
	125	6	22,23	11 500	80	–
	150	6	22,23	9 300	80	–
	115	–	–	11 500	80	–
	125	–	–	11 500	80	–
	75	30	M14	11 500	45	20,0
	115	12	M14	11 500	80	20,0
	125	12	M14	11 500	80	20,0

## Rispetto ambientale



Raccolta differenziata. I prodotti e le batterie contrassegnati con questo simbolo non devono essere smaltiti con i normali rifiuti domestici.

Prodotti e batterie contengono materiali che possono essere recuperati o riciclati diminuendo la domanda di materie prime. Si prega di riciclare prodotti elettrici e batterie secondo le disposizioni locali. Ulteriori informazioni sono disponibili all'indirizzo [www.2helpU.com](http://www.2helpU.com).











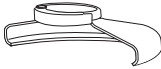

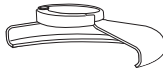
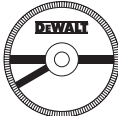

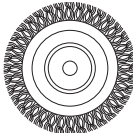
## Pacco batteria ricaricabile

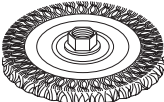
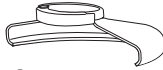
Questo pacco batteria a lunga durata deve essere sostituito se non riesce a produrre energia a sufficienza per lavorazioni che prima venivano svolte con facilità. Al termine della sua

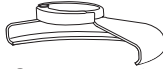

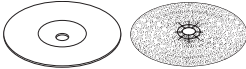
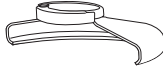



vita operativa, il pacco batteria va smaltito con la dovuta cura per l'ambiente.

- Far scaricare il pacco batteria completamente, quindi rimuoverlo dalla radio.
- Le batterie agli ioni di litio sono riciclabili. Consegnarle al proprio concessionario o presso un'apposita stazione di riciclaggio. Le batterie raccolte verranno riciclate o smaltite in modo appropriato.

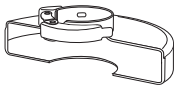
## Tabella Accessori

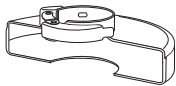
Tipo di protezione	Accessorio	Descrizione	Inserimento della mola
 Protezione tipo 27		Disco da smerigliatura a centro depresso	 Protezione tipo 27
		Mola lamellare	 Flangia di sostegno
		Mole a spazzola	 Mola a centro depresso tipo 27  Flangia di bloccaggio
		Mole a spazzola con dado filettato	 Protezione tipo 27  Mola a spazzola
		Spazzola di ferro con dado filettato	 Protezione tipo 27  Spazzola
		Platello/carta vetrata	 Protezione tipo 27  Platello di gomma  Disco per sabbatura  Dado di serraggio

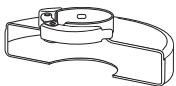
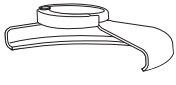
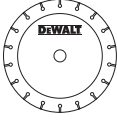
## Tabella Accessori

Tipo di protezione	Accessorio	Descrizione	Inserimento della mola
 <p>Protezione tipo 1</p>		Mola per il taglio di muratura, legata	 <p>Protezione tipo 1</p>
		Disco da taglio per metalli, legata	 <p>Flangia di sostegno</p>
 <p>Protezione tipo 1 OPPURE</p>  <p>Protezione tipo 27</p>		Dischi da taglio diamantati	 <p>Disco da taglio</p>  <p>Flangia di bloccaggio</p>

# KLEINE HAAKSE ACCU SLIJPER DCG405

## Hartelijk gefeliciteerd!

U hebt gekozen voor een DEWALT gereedschap. Jarenlange ervaring, grondige productontwikkeling en innovatie maken DEWALT tot een van de betrouwbaarste partners voor gebruikers van professioneel gereedschap.

## Technische gegevens

		DCG405
Spanning	$V_{DC}$	18
Type		1
Accutype		Li-Ion
Uitgangsvermogen	W	800
Snelheid zonder weerstand	$\text{min}^{-1}$	9000
Schijfdiameter	mm	125
Schijfdikte (max)	mm	6
Spildiameter		M14
Aslengte	mm	21,5
Gewicht (zonder accuset)	kg	1,74

Lawaaiwaarden en vibratiewaarden (triax-vectorsom) volgens EN60745-2-3.

$L_{PA}$ (emissie geluidsdrukniveau)	dB(A)	85
$L_{WA}$ (niveau geluidsvermogen)	dB(A)	96
K (onzekerheid voor het gegeven geluidsniveau)	dB(A)	3

### Flakslijpen

Vibratie-emissiewaarde $a_{h,AG} =$	$\text{m/s}^2$	4,4
Onzekerheid K =	$\text{m/s}^2$	1,5

### Schuurschijf

Vibratie-emissiewaarde $a_{h,D5} =$	$\text{m/s}^2$	<2,5
Onzekerheid K =	$\text{m/s}^2$	1,7

Het vibratie-emissieniveau dat in dit informatieblad wordt gegeven, is gemeten in overeenstemming met een gestandaardiseerde test volgens EN60745 en kan worden gebruikt om het ene gereedschap met het andere te vergelijken. Het kan worden gebruikt voor een eerste inschatting van blootstelling.

**WAARSCHUWING:** Het verklaarde vibratie-emissieniveau geldt voor de hoofdtoepassingen van het gereedschap. Als het gereedschap echter voor andere toepassingen wordt gebruikt, dan wel met andere accessoires of slecht wordt onderhouden, kan de vibratie-emissie verschillen. Dit kan het blootstellingsniveau aanzienlijk verhogen gedurende de totale arbeidsduur.

Een inschatting van het blootstellingsniveau aan vibratie dient ook te worden overwogen wanneer het gereedschap wordt uitgeschakeld of als het aan staat maar geen daadwerkelijke werkzaamheden uitvoert. Dit kan het

blootstellingsniveau aanzienlijk verminderen gedurende de totale arbeidsduur.

Stel aanvullende veiligheidsmaatregelen op om de operator te beschermen tegen de effecten van vibratie, zoals: onderhoud het gereedschap en de accessoires, houd de handen warm, organisatie van werkpatronen.

## EG-conformiteitsverklaring

### Richtlijn Voor Machines



### Kleine haakse accu slijper DCG405

DEWALT verklaart dat deze producten zoals beschreven onder **Technische gegevens** in overeenstemming zijn met: 2006/42/EG, EN60745-1:2009+A11:2010, EN60745-2-3:2011+A2:2013+A11:2014+A12:2014+A13:2015.

Deze producten voldoen ook aan de Richtlijn 2014/30/EU en 2011/65/EU. Neem voor meer informatie contact op met DEWALT via het volgende adres of kijk op de achterzijde van de gebruiksaanwijzing.

De ondergetekende is verantwoordelijk voor de samenstelling van het technische bestand en legt deze verklaring af namens DEWALT.

Markus Rompel  
Directeur Engineering  
DEWALT, Richard-Slinger-Strasse 11,  
D-65510, Idstein, Duitsland  
08.05.2017



**WAARSCHUWING:** Lees de instructiehandleiding om het risico op letsel te verminderen.

## Definities: Veiligheidsrichtlijnen

De definities hieronder beschrijven de ernstgraad voor elk signaalwoord. Gelieve de handleiding te lezen en op deze symbolen te letten.



**GEVAAR:** Wijst op een dreigende gevaarlijke situatie die, indien niet vermeden, **zal leiden tot de dood of ernstige verwondingen**.



**WAARSCHUWING:** Wijst op een mogelijk gevaarlijke situatie die, indien niet vermeden, **zou kunnen leiden tot de dood of ernstige letsels**.



**VOORZICHTIG:** Wijst op een mogelijk gevaarlijke situatie die, indien niet vermeden, **kan leiden tot kleine of matige letsels**.

Accu's				Laders/Laadtijden (Minuten)					
Cat #	V <sub>DC</sub>	Ah	Gewicht (kg)	DCB107	DCB113	DCB115	DCB118	DCB132	DCB119
DCB546	18/54	6,0/2,0	1.05	270	140	90	60	90	X
DCB547	18/54	9,0/3,0	1.25	420	220	140	85	140	X
DCB181	18	1,5	0,35	70	35	22	22	22	45
DCB182	18	4,0	0,61	185	100	60	60	60	120
DCB183/B	18	2,0	0,40	90	50	30	30	30	60
DCB184/B	18	5,0	0,62	240	120	75	75	75	150
DCB185	18	1,3	0,35	60	30	22	22	22	X
DCB187	18	3.0	0.48	140	70	45	45	45	90

**OPMERKING:** Geeft een handeling aan waarbij geen persoonlijk letsel optreedt die, indien niet voorkomen, schade aan goederen kan veroorzaken.



Wijst op risico van een elektrische schok.



Wijst op brandgevaar.

## Algemene veiligheidsaanschuivingen voor elektrisch gereedschap



**WAARSCHUWING:** Lees alle veiligheidsaanschuivingen en alle instructies. Het niet opvolgen van de waarschuivingen en instructies kan leiden tot een elektrische schok, brand en/of ernstig persoonlijk letsel.

### BEWAAR ALLE WAARSCHUWINGEN EN INSTRUCTIES ALS TOEKOMSTIG REFERENTIEMATERIAAL

De term „elektrisch gereedschap“ in de waarschuivingen verwijst naar uw (met een snoer) op de netspanning aangesloten elektrische gereedschap of naar (draadloos) elektrisch gereedschap met een accu.

#### 1) Veiligheid Werkplaats

- Houd het werkgebied schoon en goed verlicht.** Rommelige of donkere gebieden zorgen voor ongelukken.
- Bedien elektrische gereedschappen niet in een explosieve omgeving, zoals in de nabijheid van ontvlambare vloeistoffen, gassen of stof.** Elektrische gereedschappen veroorzaken vonken die het stof of de dampen kunnen doen ontbranden.
- Houd kinderen en omstanders op een afstand terwijl u een elektrisch gereedschap bedient.** Als u wordt afgeleid kunt u de controle over het gereedschap verliezen.

#### 2) Elektrische Veiligheid

- Stekkers van elektrisch gereedschap moeten in het stopcontact passen. Pas de stekker nooit op enige manier aan. Gebruik geen adapterstekkers samen met geaard elektrisch gereedschap.** Niet aangepaste stekkers en passende contactdozen verminderen het risico op een elektrische schok.
- Vermijd lichamelijk contact met geaarde oppervlaktes zoals buizen, radiatoren, fornuizen**

en ijskasten. Er bestaat een verhoogd risico op een elektrische schok als uw lichaam geaard is.

- Stel elektrisch gereedschap niet bloot aan regen of natte omstandigheden.** Als er water in een elektrisch gereedschap terecht komt, verhoogt dit het risico op een elektrische schok.
- Behandel het stroomsnoer voorzichtig. Gebruik het stroomsnoer nooit om het elektrische gereedschap te dragen of te trekken, of de stekker uit het stopcontact te halen. Houd het snoer uit de buurt van warmte, olie, scherpe randen, of bewegende onderdelen.** Beschadigde snoeren of snoeren die in de war zijn verhogen het risico op een elektrische schok.
- Als u een elektrisch gereedschap buitenshuis gebruikt, gebruikt u een verlengsnoer dat geschikt is voor gebruik buitenshuis.** Het gebruik van een verlengsnoer dat geschikt is voor buitenshuis, vermindert het risico op een elektrische schok.
- Als het gebruik van een elektrisch gereedschap op een vochtige locatie onvermijdelijk is, gebruikt u een stroomvoorziening die beveiligd is met een aardlekschakelaar.** Het gebruik van een aardlekschakelaar vermindert het risico op een elektrische schok.

#### 3) Persoonlijke Veiligheid

- Blijf alert, kijk wat u doet en gebruik uw gezonde verstand als u een elektrisch gereedschap bedient. Gebruik het gereedschap niet als u vermoeid bent of onder de invloed van drugs, alcohol of medicatie bent.** Een moment van onoplettendheid tijdens het bedienen van elektrische gereedschappen kan leiden tot ernstig persoonlijk letsel.
- Gebruik een beschermende uitrusting. Draag altijd oogbescherming.** Beschermende uitrusting zoals een stofmasker, antislip veiligheidsschoenen, een helm, of gehoorbescherming gebruikt in de juiste omstandigheden zal het risico op persoonlijk letsel verminderen.
- Vermijd onbedoeld starten. Zorg ervoor dat de schakelaar in de „off“ (uit) stand staat voordat u het gereedschap aansluit op de stroombron en/of accu, het oppakt of rondraagt.** Het rondragen van elektrische gereedschappen met uw vinger op de schakelaar of het aanzetten van elektrische



gereedschappen waarvan de schakelaar aan staat, zorgt voor ongelukken.

- d) **Verwijder alle stelsleutels of moersleutels voordat u het elektrische gereedschap aan zet.** Een moersleutel of stelsleutel die in een ronddraaiend onderdeel van het elektrische gereedschap is achtergelaten kan leiden tot persoonlijk letsel.
- e) **Rek u niet te ver uit. Blijf altijd stevig en in balans op de grond staan.** Dit zorgt voor betere controle van het elektrische gereedschap in onverwachte situaties.
- f) **Draag geschikte kleding. Draag geen loszittende kleding of sieraden. Houd uw haar, kleding en handschoenen uit de buurt van bewegende onderdelen.** Loszittende kleding, sieraden of lang haar kunnen door bewegende delen worden gegrepen.
- g) **Als er in apparaten wordt voorzien voor het aansluiten van stofverwijdering- of verzamelapparatuur, zorg er dan voor dat deze correct worden aangesloten en gebruikt.** Het gebruik van een stofverzamelaar kan aan stof gerelateerde gevaren verminderen.

#### 4) Gebruik en Verzorging van Elektrisch Gereedschap

- a) **Forceer het gereedschap niet. Gebruik het juiste elektrische gereedschap voor uw toepassing.** Het juiste elektrische gereedschap voert de werkzaamheden beter en veiliger uit waarvoor het is ontworpen.
- b) **Gebruik het gereedschap niet als de schakelaar het niet aan en uit kan zetten.** Ieder gereedschap dat niet met de schakelaar kan worden bediend is gevaarlijk en moet worden gerepareerd.
- c) **Haal de stekker uit het stopcontact en/of neem de accu uit het gereedschap voordat u aanpassingen uitvoert, accessoires verwisselt, of het elektrische gereedschap opbergt.** Dergelijke preventieve veiligheidsmaatregelen verminderen het risico dat het elektrische gereedschap per ongeluk opstart.
- d) **Bewaar gereedschap dat niet wordt gebruikt buiten het bereik van kinderen en laat niet toe dat personen die onbekend zijn met het elektrische gereedschap of deze instructies het gereedschap bedienen.** Elektrische gereedschappen zijn gevaarlijk in handen van ongetrainde gebruikers.
- e) **Onderhoud elektrische gereedschappen. Controleer op verkeerde uitlijning en het grijpen van bewegende onderdelen, breuk van onderdelen en andere omstandigheden die de werking van het gereedschap nadelig kunnen beïnvloeden. Zorg dat het gereedschap voor gebruik wordt gerepareerd als het beschadigd is.** Veel ongelukken worden veroorzaakt door slecht onderhouden gereedschap.
- f) **Houd snijgereedschap scherp en schoon.** Correct onderhouden snijgereedschappen met scherpe snijdranden lopen minder snel vast en zijn gemakkelijker te beheersen.

- g) **Gebruik het elektrische gereedschap, de accessoires en gereedschapsonderdelen enz. in overeenstemming met deze instructies, waarbij u rekening houdt met de werkomstandigheden en de werkzaamheden die dienen te worden uitgevoerd.** Gebruik van het elektrische gereedschap voor werkzaamheden die anders zijn dan het bedoelde gebruik, kunnen leiden tot een gevaarlijke situatie.

#### 5) Gebruik en Verzorging van Gereedschap op Accu

- a) **Gebruik alleen de lader die door de fabrikant wordt opgegeven.** Een lader die geschikt is voor één accutype, kan een risico op brand veroorzaken indien gebruikt met een andere accu.
- b) **Gebruik elektrische gereedschappen uitsluitend met speciaal omschreven accu's.** Gebruik van andere accu's kan leiden tot letsel en brandgevaar.
- c) **Als de accu niet in gebruik is, dient u deze uit de buurt te houden van andere metalen voorwerpen zoals paperclips, munten, sleutels, spijkers, schroeven of andere kleine metalen voorwerpen die een verbinding van het ene contactpunt met het andere kunnen maken.** Het kortsluiten van de accucontactpunten samen kan brandwonden of brand veroorzaken.
- d) **Als het gereedschap te zwaar wordt belast, kan er vloeistof uit de accu lekken; vermijd contact hiermee. Als u per ongeluk hier toch mee in contact komt, spoelt u met water. Als de vloeistof in contact met de ogen komt, dient u daarnaast medische hulp in te roepen.** Vloeistof afkomstig uit de accu kan irritatie of brandwonden veroorzaken.

#### 6) Service

- a) **Zorg dat u gereedschap wordt onderhouden door een erkende reparateur die uitsluitend identieke vervangende onderdelen gebruikt.** Dit zorgt ervoor dat de veiligheid van het gereedschap blijft gegarandeerd.

### AANVULLENDE SPECIFIEKE VEILIGHEIDSVOORSCHRIFTEN

#### Veiligheidsvoorschriften voor alle handelingen

- a) **Dit elektrische gereedschap is bedoeld als slijpmachine, schuurmachine, metalen borstel en afkortgereedschap. Lees alle veiligheidswaarschuwingen, instructies, illustraties en specificaties die bij dit gereedschap zijn meegeleverd.** Het niet opvolgen van alle onderstaande instructies kan leiden tot een elektrische schok, brand en/of ernstig persoonlijk letsel.
- b) **Het wordt niet aanbevolen werkzaamheden zoals polijsten met dit elektrisch gereedschap uit te voeren.** Werkzaamheden waarvoor het elektrisch

gereedschap niet is ontworpen, kunnen leiden tot een gevaarlijke situatie en persoonlijk letsel.

- c) **Gebruik geen accessoires die niet speciaal ontworpen en aanbevolen zijn door de fabrikant van het gereedschap.** Het feit dat een accessoire aan uw gereedschap kan worden bevestigd wil nog niet zeggen dat dit een veilige bediening garandeert.
- d) **Het nominale toerental van het accessoire moet tenminste gelijk zijn aan het maximale toerental zoals dit op het gereedschap staat vermeld.** Accessoires die sneller draaien dan hun nominale toerental kunnen breken en wegschieten.
- e) **De buitendiameter en de dikte van uw accessoire moeten binnen het nominale vermogen van uw gereedschap liggen.** Accessoires met een onjuiste grootte kunnen niet voldoende worden vastgemaakt of beheerst.
- f) **Bij het monteren van accessoires moet de schroefdraad overeenkomen met die van de as van de slijpmachine. Voor accessoires die zijn gemonteerd door middel van flenzen moet het drevelgat van het accessoire passen bij de plaatsingsdiameter van de flens.** Accessoires die niet passen op de bevestigingshardware van het gereedschap zullen uit balans raken en/of extreem trillen en kunnen u de controle over het gereedschap doen verliezen.
- g) **Gebruik een accessoire niet als ze beschadigd is. Controleer het accessoire zoals een schuurwiel voor gebruik op schilfers en barstjes, steunkussens op barstjes, scheurtjes of excessieve slijtage, staalborstels op losse of gespleten draden. Als het gereedschap of het accessoire is gevallen, controleert u dit op schade of plaatst u een onbeschadigd accessoire. Na het controleren en plaatsen van een accessoire zorgt u dat u en omstanders uit de buurt van het bereik van het ronddraaiende accessoire blijft en zet u het gereedschap gedurende een minuut aan op maximale snelheid zonder weerstand.** Beschadigde accessoires breken gewoonlijk af tijdens deze testtijd.
- h) **Draag persoonlijke beschermende kleding. Afhankelijk van de toepassing gebruikt u gezichtsbedekking en een beschermende of veiligheidsbril. Indien van toepassing draagt u een stofmasker, gehoorbescherming, handschoenen en een werkschort die kleine afgeschuurde deeltjes of deeltjes van het werkstuk tegenhouden.** De oogbescherming moet rondvliegende brokstukken die door de diverse werkzaamheden vrijkomen tegen kunnen houden. Het stofmasker e.d. moet in staat zijn om partikeltjes die door uw werkzaamheden vrijkomen te filteren. Langdurige blootstelling aan intense geluiden kan gehoorverlies veroorzaken.
- i) **Houd omstanders op een veilige afstand van het werkgebied. Iedereen die het werkgebied betreedt moet persoonlijke beschermende kleding dragen.**

Brokstukken van het werkstuk of van een afgebroken accessoire kunnen wegvliegen en letsel buiten het directe werkgebied veroorzaken.

- j) **Houd het gereedschap alleen vast bij de geïsoleerde greepoppervlakken wanneer u een handeling uitvoert waarbij het accessoire van het zaaggereedschap in aanraking kan komen met verborgen bedrading.** Contact met bedrading die onder stroom staat, kan metalen onderdelen van het gereedschap onder stroom zetten en de gebruiker een elektrische schok geven.
- k) **Leg het gereedschap nooit neer voordat het accessoire volledig tot stilstand is gekomen.** Het ronddraaiende accessoire kan mogelijk in contact met de oppervlakte komen waardoor u de controle over het gereedschap verliest.
- l) **Gebruik het gereedschap niet terwijl u het aan uw zijde draagt.** Per ongeluk contact met het ronddraaiende accessoire kan uw kleding grijpen waardoor het accessoire naar uw lichaam wordt getrokken.
- m) **Maak de luchtgaten van het gereedschap regelmatig schoon.** De ventilator van de motor zuigt het stof in de behuizing en extreme ophoping van metaaldeeltjes kan een elektrische schok veroorzaken.
- n) **Bedien het gereedschap niet in de buurt van ontvlambare materialen.** Vonken kunnen deze materialen doen ontbranden.
- o) **Gebruik geen accessoires die koelvloeistof nodig hebben.** Het gebruik van water of andere koelvloeistoffen kan leiden tot elektrocutie of een elektrische schok.

## OVERIGE VEILIGHEIDSINSTRUCTIES VOOR ALLE HANDELINGEN

### Oorzaken en voorkoming van terugslag

Terugslag is een plotselinge reactie op een ronddraaiend wiel, steunkussen, borstel of ander accessoire dat bekneld of gegrepen wordt. Beknelling of grijpen zorgt voor het snel vastlopen van het ronddraaiende accessoire dat op zijn beurt zorgt dat het onbeheersbare gereedschap in de tegenovergestelde richting van de draaiing van het accessoire wordt gedwongen op het bevestigingspunt.

Als bijvoorbeeld een schuurwiel wordt gegrepen of bekneld raakt door het werkstuk, kan de rand van het wiel die er bij het beknellingpunt ingaat in het oppervlak van het materiaal slaan waardoor het wiel naar buiten loopt of terugslaat. Het wiel kan ofwel naar de operator toe of van hem vandaan springen, afhankelijk van de richting van de wielbeweging op het beknellingpunt. Schuurwielen kunnen onder deze omstandigheden ook afbreken.

Terugslag is het gevolg van een verkeerd gebruik en/of onjuiste gebruiksomstandigheden van het gereedschap en kan worden voorkomen door geschikte voorzorgsmaatregelen te nemen zoals hieronder vermeld:

- a) **Houd het gereedschap voortdurend stevig vast en plaats uw lichaam en arm zo dat u**

**terugslagkrachten kunt weerstaan. Gebruik altijd een hulphandgreep indien meegeleverd voor maximale beheersing van terugslag of torsiereactie tijdens het opstarten.** De operator kan torsiereactie of terugslagkrachten beheersen als de juiste voorzorgsmaatregelen worden genomen.

- b) **Plaats uw handen nooit in de buurt van het ronddraaiende accessoire.** Het accessoire kan over uw hand terugslaan.
- c) **Plaats uw lichaam niet in het gebied waar het gereedschap naartoe zal gaan als zich terugslag voordoet.** Terugslag zorgt dat het gereedschap wegschiet in de tegenovergestelde richting van de wielbeweging op het beknellingpunt.
- d) **Wees extra voorzichtig als u hoeken, scherpe randen, enz. bewerkt. Voorkom dat het accessoire stuiterd of blijft hangen.** Hoeken, scherpe randen en stuiters kunnen er vaak toe leiden dat het ronddraaiende accessoire blijft hangen en kunnen verlies van controle of terugslag veroorzaken.
- e) **Bevestig geen houtsnijzaag of getand zaagblad aan het gereedschap.** Dergelijke zaagbladen kunnen herhaaldelijke terugslag en verlies van controle veroorzaken.

## Veiligheidswaarschuwingen speciaal voor slijpende en schurende snijdhandelingen

- a) **Gebruik uitsluitend wieltypes die zijn aanbevolen voor uw elektrische gereedschap en de specifieke beveiliging die is ontworpen voor het gekozen wiel.** Wielen waarvoor het elektrische gereedschap niets is ontwikkeld kunnen niet adequaat worden beveiligd en zijn onveilig.
- b) **Het slijpoppervlak van de in het midden ingedrukte schijven moet worden gemonteerd onder het vlak van de beveiligingslip.** Een wiel dat niet goed is gemonteerd en dat uitsteekt door het vlak van de beveiligingslip, kan niet naar behoren worden beschermd.
- c) **De beschermkap moet stevig zijn vastgemaakt aan en geplaatst zijn op het elektrisch gereedschap voor maximale veiligheid, zodat het gedeelte dat onafgeschermd is voor de gebruiker zo klein mogelijk is.** De beschermkap helpt de gebruiker te beveiligen tegen afgebroken deeltjes van de schijf en voorkomt dat de gebruiker in contact komt met de schijf.
- d) **Wielen mogen uitsluitend worden gebruikt voor de aanbevolen toepassingen. Bijvoorbeeld: slijp niet met de zijkant van een snijdwiel.** Schurende snijdwielen zijn bedoeld voor perifere slijpen; zijwaartse krachten kunnen ervoor zorgen dat deze wielen barsten.
- e) **Gebruik altijd onbeschadigde wielflenzen van de juiste grootte en vorm voor het wiel van uw keuze. De juiste wielflenzen ondersteunen het wiel en verminderen zo de mogelijkheid dat het wiel breekt.** Flenzen voor snijdwielen kunnen verschillen van wielflenzen voor slijpen.

- f) **Gebruik geen versleten wielen van grotere elektrische gereedschappen.** Een wiel dat is bedoeld voor een groter elektrisch gereedschap is niet geschikt voor de hogere snelheid van een kleiner gereedschap en kan barsten.

## Aanvullende veiligheidswaarschuwingen speciaal voor schurende snijdhandelingen

- a) **Laat het snijdwiel niet "vastlopen" en oefen er geen extreme druk op uit. Probeer geen extreme diepte of snede te maken.** Het overbelasten van het wiel vergroot de belasting en ontvankelijkheid voor het blokkeren of vastlopen van het wiel in de snede, en de mogelijkheid van terugslag of wielbreuk.
- b) **Plaats uw lichaam niet op een lijn met en achter het ronddraaiende wiel.** Als het wiel tijdens de bediening van uw lichaam vandaan beweegt, kan de mogelijke terugslag het draaiende wiel doen wegschieten en het elektrische gereedschap direct in uw richting doen komen.
- c) **Als het wiel blokkeert of als een snede om een bepaalde reden wordt onderbroken, schakelt u het elektrische gereedschap uit en houdt u het vast zonder te bewegen totdat het wiel volledig tot stilstand is gekomen. Probeer nooit een snijdwiel uit de snede te verwijderen terwijl het wiel in beweging is, anders kan zich een terugslag voordoen.** Zoek naar de oorzaak van het blokkeren en neem de geschikte maatregelen om dit op te heffen.
- d) **Start het zagen niet opnieuw op in het werkstuk. Laat het wiel volledig op snelheid komen en steek het voorzichtig opnieuw in de zaagsnede.** Het wiel kan blokkeren, weglopen of terugslaan als het gereedschap opnieuw wordt opgestart in het werkstuk.
- e) **Ondersteun panelen of enig ander erg groot werkstuk om te het risico dat het wiel vastloopt of terugslaat te verminderen. Grote werkstukken kunnen onder hun eigen gewicht doorzakken.** De ondersteuning moet aan beide zijden worden geplaatst onder het werkstuk, dicht bij de zaaglijn en aan beide randen.
- f) **Wees bijzonder voorzichtig wanneer u invallend zaagt op bestaande muren of andere verborgen gedeelten.** Het uitstekende wiel kan gas- of waterbuizen, elektrische bedrading of objecten snijden die een terugslag veroorzaken.

## Veiligheidswaarschuwingen speciaal voor schuurwerk

- a) **Gebruik geen schuurschijf papier dat veel te groot is. Volg de aanbevelingen van de fabrikant op bij het uitkiezen van schuurpapier.** Groter schuurpapier dat uit het schuurkussen steekt, veroorzaakt gevaar van schafwonden en kan beknelling of scheuren van de schijf of terugslag veroorzaken.

## Veiligheids waarschuwingen speciaal voor metaalborstelen

- a) *Wees ervan bewust dat metalen haartjes worden uitgeworpen zelfs tijdens normale bediening. Zet niet teveel kracht op de borstelharen door een te grote druk op de borstel uit te oefenen. De borstelharen dringen gemakkelijk door in lichte kleding en/of de huid.*
- b) *Als het gebruik van een beveiliging wordt aanbevolen voor metaalborstelen, zorg dan dat er geen contact is tussen het draadwiel of de metaalborstel en de beveiliging. Het draadwiel of de borstel kan in diameter groter worden als gevolg van centrifugale krachten.*

## Aanvullende veiligheidsregels voor slijpmachines

- a) *Gebruik niet schijven van Type 11 (komvormig) op dit gereedschap. Het gebruik van accessoires die niet geschikt zijn, kan persoonlijk letsel tot gevolg hebben.*
- b) *Gebruik altijd de zijhandgreep. Zet de handgreep stevig vast. Gebruik de zijhandgreep zodat u te allen tijde de controle over het gereedschap behoudt.*

## Overige risico's

Ondanks het toepassen van de relevante veiligheidsvoorschriften en het toepassen van veiligheidsapparaten kunnen sommige overige risico's niet worden vermeden. Dit zijn:

- Gehoorbeschadiging.
- Risico op persoonlijk letsel door rondvliegende deeltjes.
- Risico van brandwonden omdat accessoires tijdens het gebruik heet worden.
- Risico van persoonlijk letsel als gevolg van langdurig gebruik.
- Risico van stof dat van gevaarlijke stoffen vrijkomt.

## Elektrische veiligheid

De elektrische motor is slechts voor één voltage ontworpen. Controleer altijd of het voltage van de accu overeenkomt met het voltage op het typeplaatje. Zorg er ook voor dat het voltage van uw oplader overeenkomt met dat van uw stroomvoorziening.

 Uw DeWALT oplader is dubbel geïsoleerd in overeenstemming met EN60335; daarom is geen aarding nodig.

Als het stroom snoer is beschadigd, moet het worden vervangen door een speciaal geprepareerd snoer dat leverbaar is via het DeWALT servicecentrum.

## Een verlengsnoer gebruiken

U dient geen verlengsnoer te gebruiken, tenzij dit absoluut noodzakelijk is. Gebruik een goedgekeurd verlengsnoer dat geschikt is voor de stroominvoer van uw oplader (zie **Technische gegevens**). De minimale geleidergrootte is 1 mm<sup>2</sup>; de maximale lengte is 30 m.

Als u een haspel gebruikt, dient u het snoer altijd volledig af te rollen.

## BEWAAR DEZE INSTRUCTIES

### Laders

DeWALT laders hoeven niet te worden afgesteld en zijn zo ontworpen dat zij zeer gemakkelijk in het gebruik zijn.

### Belangrijke veiligheidsinstructies voor alle accusladers

**BEWAAR DEZE INSTRUCTIES:** Deze handleiding bevat belangrijke instructies voor de veiligheid en voor de bediening van geschikte batterijladers (raadpleeg **Technische Gegevens**).

- Lees voordat u de lader gebruikt, alle instructies en aanwijzingen voor de veiligheid op de lader, de accu en het product dat de accu gebruikt.



**WAARSCHUWING:** Gevaar voor elektrische schok. Laat geen vloeistof in de lader dringen. Dit zou kunnen leiden tot een elektrische schok.



**WAARSCHUWING:** Wij adviseren een aardlekschakelaar met een reststroomwaarde van 30mA of minder te gebruiken.



**VOORZICHTIG:** Gevaar voor brandwonden. Beperk het risico van letsel, laad alleen oplaadbare accu's op van het merk DeWALT. Andere typen accu's zouden uit elkaar kunnen springen en persoonlijk letsel en schade kunnen veroorzaken.



**VOORZICHTIG:** Houd toezicht op kinderen zodat zij niet met het apparaat kunnen spelen.

**OPMERKING:** Onder bepaalde omstandigheden, wanneer de stekker van de lader in het stopcontact zit, kunnen de niet-afgedekte laadcontacten binnenin de lader door materiaal of een voorwerp worden kortgesloten. Bepaalde materialen die geleidend zijn, zoals, maar niet uitsluitend, staalwol, aluminiumfolie of een opeenhoping van metaalachtige deeltjes, kunnen beter bij de holtes van de lader worden weggehouden. Trek altijd de stekker uit het stopcontact wanneer er geen accu in de lader zit. Trek de stekker van de lader uit het stopcontact voordat u de lader gaat reinigen.

- **Probeer NIET de accu op te laden met andere laders dan die in deze handleiding worden beschreven.** De lader en de accu zijn speciaal voor elkaar ontworpen.
- **Deze laders zijn niet bedoeld voor een andere toepassing dan het opladen van oplaadbare accu's van DeWALT.** Andere toepassingen kunnen leiden tot het gevaar van brand, elektrische schok of elektrocutie.
- **Stel de lader niet bloot aan regen of sneeuw.**
- **U kunt beter niet aan het snoer trekken wanneer u de stekker van de lader uit het stopcontact trekt.** Er is dan minder risico op beschadiging van het snoer en van de stekker.
- **Het is belangrijk dat u het snoer zo plaatst dat niemand erop kan stappen of erover kan struikelen, en het snoer niet op een andere manier kan beschadigen of onder spanning kan komen te staan.**

- **Gebruik alleen een verlengsnoer als het er werkelijk niet anders kan.** Gebruik van een ongeschikt verlengsnoer kan het risico van brand, elektrische schok of elektrocutie tot gevolg hebben.
- **Plaats niet iets boven op een lader en plaats de lader niet op een zacht oppervlak omdat hierdoor de ventilatiesleuven kunnen worden geblokkeerd en de lader binnenin veel te heet wordt.** Plaats de lader niet in de buurt van een warmtebron. De lader wordt geventileerd door sleuven boven en onder in de behuizing.
- **Gebruik de lader niet met een beschadigd snoer of een beschadigde stekker**—laat deze onmiddellijk vervangen.
- **Gebruik de lader niet als er hard op is geslagen, als de lader is gevallen of op een andere manier beschadigd is.** Breng de lader naar een erkend servicecentrum.
- **Haal de lader niet uit elkaar; breng de lader naar een erkend servicecentrum wanneer service of reparatie nodig is.** Onjuiste montage kan leiden tot het risico van een elektrische schok, elektrocutie of brand.
- Als het netsnoer is beschadigd, moet het onmiddellijk worden vervangen door de fabrikant, een servicemonteur van de fabrikant of een dergelijk vakbekwaam persoon, zodat risico is uitgesloten.
- **Trek de stekker van de lader uit het stopcontact voordat u de lader gaat schoonmaken. Er is dan minder risico van een elektrische schok.** Het risico is niet minder wanneer u de accu verwijderd.
- Probeer **NOOIT** 2 laders op elkaar aan te sluiten.
- **De lader is ontworpen voor de 230V stroomvoorziening van een woning. Probeer de lader niet te gebruiken op een andere spanning.** Dit geldt niet voor de 12V-lader.







### Een accu opladen (Afb. [Fig.] B)

1. Steek de lader in een geschikt stopcontact voordat u de accu insteekt.
2. Plaats de accu **10** in de lader, en let er daarbij op dat de accu geheel in de lader komt te zitten. Het rode lampje (opladen) knippert herhaaldelijk en dat duidt erop dat het laadproces is gestart.
3. Een volledig opgeladen accu wordt aangegeven door het rode lampje dat constant AAN blijft. De accu is nu volledig opgeladen en kan worden gebruikt of kan in de acculader blijven zitten. Duw, als u de accu uit de lader wilt nemen, op de accu-vrijgaveknop **11** op de accu.

**OPMERKING:** U kunt maximale prestaties en levensduur van lithium-ion-accu's garanderen door de accu's volledig op te laden voordat u deze voor het eerst in gebruik neemt.

### Werking van de lader

Raadpleeg onderstaande indicatoren voor de laadstatus van de accu.

Laadindicaties		
	bezig met opladen	
	volledig opgeladen	
	hete/koude accuvertraging*	

\*Het rode lampje blijft knipperen, maar er brandt ook een geel indicatielampje wanneer de functie actief is. Wanneer de accu een geschikte temperatuur heeft bereikt, gaat het gele lampje uit en hervat de lader de laadprocedure.

De geschikte lader(s) laden niet een kapotte accu op. Het lampje zal niet of onregelmatig gaan branden en de lader geeft daarmee aan dat de accu kapot is.

**OPMERKING:** Dit kan ook betekenen dat er iets mis is met de lader.

Als de lader laat zien dat er een probleem is, laat de lader en de accu dan testen door een geautoriseerd servicecentrum.

### Hot/Cold Pack Delay (Vertraging Hete/Koude Accu)

Wanneer de lader waarneemt dat een accu te warm of te koud is, wordt onmiddellijk een Hot/Cold Delay gestart en wordt het laden uitgesteld tot de accu een geschikte temperatuur heeft bereikt. De lader schakelt dan automatisch over op de acculaadstand. Deze functie waarborgt een maximale levensduur van de accu.

Een koude accu zal minder snel worden opgeladen dan een warme accu. De accu zal minder snel opladen gedurende de gehele laadcyclus en zal niet op maximumsnelheid gaan opladen, ook niet als de accu warmer wordt.

De lader DCB118 is voorzien van een interne ventilator voor het koelen van de accu. De ventilator gaat automatisch draaien wanneer de accu moet worden gekoeld. Gebruik de lader nooit als de ventilator niet goed werkt of als de ventilatiesleuven zijn geblokkeerd. Zorg ervoor dat er geen voorwerpen in de lader kunnen komen.

### Elektronisch Beveiligingssysteem

XR Li-Ion-gereedschap is ontworpen met een Elektronisch Beveiligingssysteem dat ervoor zorgt dat de accu niet te veel wordt geladen, niet te heet wordt of te veel wordt ontladen. Het product zal automatisch uitgeschakeld worden, als het elektronisch beschermingssysteem actief wordt. Als dit gebeurt, zet u de Lithium-ion-accu op de lader, totdat deze volledig geladen is.

### Montage aan de wand

Deze laders kunnen aan de wand worden gemonteerd of rechtop op een tafel of werkoppervlak staan. Plaats bij wandmontage de accu dichtbij een stopcontact en uit de buurt van een hoek of andere obstakels die de doorstroming van lucht kunnen verhinderen. Gebruik de achterzijde van de lader als sjabloon voor de plaatsing van de montageschroeven aan de wand. Monteer de lader stevig met gipsplaat-schroeven (afzonderlijk aan te schaffen), van tenminste 25,4 mm lang waarvan de schroefkop een diameter heeft van 7 – 9 mm, in hout geschroefd tot op een optimale diepte, waarbij ongeveer 5,5 mm van de schroef uitsteekt. Houd de sleuven aan de

achterzijde van de lader tegenover de uitstekende schroeven en steek montagesleuven volledig op de schroeven.

## Instructies voor het reinigen van de lader



**WAARSCHUWING: Gevaar voor elektrische schok.** **Neem, voordat u met de reiniging begint, de stekker van de lader uit het stopcontact.** U kunt stof en vet van de buitenzijde van de lader verwijderen met een doek of een zachte, niet-metalen borstel. Gebruik geen water of schoonmaakmiddelen. Laat nooit vloeistof in het gereedschap komen; dompel nooit een onderdeel van het gereedschap onder in een vloeistof.

## Accu

### Belangrijke veiligheidsinstructies voor alle accu's

Als u vervangende accu's bestelt, zorg er dan voor dat u het catalogusnummer en voltage vermeldt.

De accu is niet volledig opgeladen als deze uit de verpakking komt. Voordat u de accu en oplader gebruikt, dient u de onderstaande veiligheidsinstructies te lezen. Volg vervolgens de oplaadprocedures zoals die zijn uitgelegd.

#### LEES ALLE INSTRUCTIES

- **Laad de accu niet op en gebruik deze niet in een explosieve omgeving, zoals in de nabijheid van ontvlambare vloeistoffen, gassen of stof.** Wanneer u de accu plaatst in of verwijdert uit de lader kan het stof of de damp door een vonk vlamvatten.
- **Gebruik nooit geweld bij het plaatsen van de accu in de lader. Wijzig de accu op geen enkele manier als deze niet past in een lader die niet geschikt is, omdat de accu kan openbarsten waardoor ernstig persoonlijk letsel kan ontstaan.**
- **Laad de accu's alleen op in DeWALT-laders.**
- **Spat NIET met water en dompel de accu niet onder in water of andere vloeistoffen.**
- **Gebruik of bewaar het gereedschap en de accu niet op plaatsen waar de temperatuur 40 °C of meer kan bereiken (bijvoorbeeld in een schuurtje of een metalen loods in de zomer).**
- **Verbrand de accu niet, zelfs niet als deze ernstig beschadigd is of volledig verbruikt.** De accu kan in vuur exploderen. Als lithium ion accu's worden verbrand, komen giftige dampen en materialen vrij.
- **Als de inhoud van de accu in contact met de huid komt, wast u dit onmiddellijk af met water en een milde zeep.** Als accuvloeistof in de ogen komt spoelt u 15 minuten met water in het geopende oog, of totdat de irritatie stopt. Als medische hulp nodig is dient u te vermelden dat de accuelektrolyt is samengesteld uit een mengsel van vloeibare organische carbonaten en lithiumzouten.
- **De inhoud van geopende accucellen kan irritatie aan de luchtwegen veroorzaken.** Zorg voor frisse lucht. Zoek als de symptomen aanhouden medische hulp.



**WAARSCHUWING: Gevaar voor brandwonden.** Accuvloeistof kan ontvlambaar zijn als deze aan een vonk of vlam wordt blootgesteld.



**WAARSCHUWING: Probeer nooit om welke reden dan ook de accu te openen.** Als de behuizing van de accu is gescheurd of beschadigd, zet de accu dan niet in de lader. Klem een accu niet vast, laat een accu niet vallen, beschadig een accu niet. Gebruik een accu of lader waar hard op is geslagen, die is gevallen, waar overheen is gereden of die op welke manier dan ook is beschadigd (dat wil zeggen, doorboord met een spijker, geraakt met een hamer, vertrapt) niet. Een elektrische schok of elektrocutie kan het gevolg zijn. Breng beschadigde accu's terug naar het servicecentrum zodat ze kunnen worden gerecycled.



**WAARSCHUWING: Brandgevaar. Berg de accu niet op en vervoer de accu niet op een manier dat metalen voorwerpen in contact kunnen komen met de aansluitpunten van de accu.** Bijvoorbeeld, steek de accu niet in een schoortzak, broekzakken, gereedschapskisten, gereedschapsdozen, laden, enz., waar een losse spijkers, schroeven, sleutels, enz. liggen.



**VOORZICHTIG: Plaats het gereedschap wanneer het niet in gebruik is, op z'n zijkant op een stabiel oppervlak waar het niet kan vallen of omvallen.** Sommige gereedschappen met grote accu's kunnen rechtop staan op de accu maar kunnen gemakkelijk worden omgegooid.

### Transport



**WAARSCHUWING: Brandgevaar.** Tijdens het transport kunnen accu's mogelijk vlam vatten als de aansluitingen van de accu onbedoeld in aanraking komen met geleidende materialen. Controleer dat tijdens het transport de aansluitingen van de accu afgeschermd zijn en goed geïsoleerd van materialen die ermee in contact kunnen komen en kortsluiting kunnen veroorzaken.

DeWALT accu's voldoen aan alle van toepassing zijn verzendvoorschriften zoals deze zijn bepaald door de bedrijfstak en door wettelijke normen, zoals Aanbevelingen voor het Transport van Gevaarlijke Goederen van de UN; Voorschriften voor Gevaarlijke Goederen van de International Air Transport Association (IATA), Voorschriften Internationale Maritieme Gevaarlijke Goederen (IMDG) en de Europese Overeenkomst Betreffende het Internationale Vervoer van Gevaarlijke Goederen over de Weg (ADR). Lithium-ion cellen en accu's zijn getest in overeenstemming met Hoofdstuk 38,3 van de Aanbevelingen voor het Transport van Gevaarlijke Goederen Handleiding van Testen en Criteria.

In de meeste gevallen zal bij de verzending van een DeWALT-accu deze naar verwachting worden geclassificeerd als volledig gereguleerd Klasse 9 Gevaarlijk materiaal. Over het algemeen zullen alleen verzendingen die een lithium-ion-accu bevatten met een energie-classificatie hoger dan 100 Wattuur (Wh), moeten worden verzonden als volledig gereguleerd Klasse 9. Bij alle lithium-ion-accu's wordt de Wattuur-classificatie op de accu vermeld. Verder adviseert DeWALT in verband met complicaties

met de voorschriften, lithium-ion-accu's niet als luchtvracht alleen te verzenden, ongeacht de Wattuur-classificatie. Zendingen van gereedschap met accu's (combo-sets) kunnen naar verwachting per luchtvracht worden verzonden, als de Wattuur-classificatie van de accu niet hoger is dan 100 Wh. Ongeacht of een verzending wordt geacht een vrijstelling te hebben of volledig voorgeschreven, is voor de verantwoordelijkheid van de verzender de meest recente voorschriften voor verpakking, labeling/markering en vereisten ten aanzien van documentatie.

De informatie die in dit hoofdstuk van de handleiding wordt verstrekt, wordt verstrekt in goed vertrouwen en wordt geacht nauwkeurig te zijn op het moment dat het document werd opgesteld. Er wordt echter geen garantie gegeven, impliciet of expliciet. Het is voor de verantwoordelijkheid van de koper ervoor te zorgen dat zijn activiteiten in overeenstemming zijn met de geldende voorschriften.

**De FLEXVOLT™-accu vervoeren**

De DeWALT FLEXVOLT™-accu heeft twee standen: **Gebruiks-** en **Transport-**.

**Stand:** Wanneer de FLEXVOLT™-accu op zichzelf staat of in een DeWALT 18V-product zit, werkt de accu als een 18V-accu. Wanneer de FLEXVOLT™-accu in een 54V- of een 108V-product (twee 54V-accu's) zit, werkt de accu als een 54V-accu.

**Transport-stand:** Wanneer de kap op de FLEXVOLT™-accu is bevestigd, staat de accu in de transport-stand. Houd de kap op de accu bij verzending.

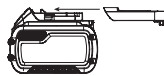

In de Transport-stand zijn reeksen van cellen binnen in de accu elektrisch van elkaar geïsoleerd, waardoor 3 accu's ontstaan met een lagere Wattuur-classificatie (Wh), vergeleken bij 1 accu met een hogere Wh-classificatie. Door dit grotere aantal van 3 accu's met een lagere Wattuur- classificatie kan de accu vrijgesteld zijn van bepaalde voorschriften voor verzending die worden opgelegd aan accu's met een hogere Wattuur-capaciteit.

Voorbeeld, de transport Wh waarde kan 3 x 36 Wh aangeven, dit betekend 3 batterijen van elk 36 Wh. De Wh waarde tijdens gebruik kan 108 Wh aangeven (1 batterij).

Voorbeeld van markering met etiket gebruik en transport



**Aanbevelingen voor opslag**

1. De beste plaats om het apparaat op te bergen is koel en droog, uit direct zonlicht en niet in overmatige hitte of koude. Voor optimale accuprestaties en levensduur bergt u accu's op bij kamertemperatuur als deze niet in gebruik zijn.
2. Wanneer u de accu lange tijd opbergt, kunt u deze voor optimale resultaten het beste volledig opgeladen opslaan op een koele, droge plaats buiten de lader.

**OPMERKING:** Accu's kunnen beter niet volledig ontladen worden opgeslagen. De accu moet voor gebruik weer worden opgeladen.

**Labels op de oplader en accu**

Behalve de pictogrammen die in deze handleiding worden gebruikt, kunnen de volgende pictogrammen op de labels op de lader en op de accu staan:



Lees gebruiksaanwijzing voor gebruik.



Zie **Technische gegevens** voor de oplaadtijd.



Niet doorboren met geleidende voorwerpen.



Laad geen beschadigde accu's op.



Niet blootstellen aan water.



Zorg dat defecte snoeren onmiddellijk worden vervangen.



Uitsluitend opladen tussen 4 °C en 40 °C.



Alleen voor gebruik binnenshuis.



Bied de accu als chemisch afval aan en houd rekening met het milieu.



Laad DeWALT-accu's alleen op met de aangewezen DeWALT-laders. Wanneer u andere accu's dan de aangewezen DeWALT-accu's oplaadt met een DeWALT-lader dan kunnen deze barsten of kan dit leiden tot andere gevaarlijke situaties.



Gooi de accu niet in het vuur



GEBRUIK (zonder transport dop). Voorbeeld: Wh waarde geeft 108 Wh aan (1 batterij van 108 Wh).



TRANSPORT (met ingebouwde transport dop). Voorbeeld: Wh waarde geeft 3 x 36 Wh aan (3 batterijen van 36 Wh).

**Accutype**

De DCG405 werkt op een 18-V accu.

Deze accu's kunnen worden gebruikt: DCB181, DCB182, DCB183, DCB183B, DCB184, DCB184B, DCB185, DCB187, DCB546, DCB547. Raadpleeg **Technische Gegevens** voor meer informatie.

**Inhoud van de verpakking**

De verpakking bevat:

- 1 Haakse slijper
- 1 Beschermkap
- 1 Zijhandgreep

## NEDERLANDS

- 1 Steunflens
- 1 Vergrendelingsflens
- 1 Inbusleutel
- 1 Li-Ion-accu (C1, D1, L1, M1, P1, S1, T1, X1 modellen)
- 2 Li-Ion-accu's (C2, D2, L2, M2, P2, S2, T2, X2 modellen)
- 3 Li-Ion-accu's (C3, D3, L3, M3, P3, S3, T3, X3 modellen)
- 1 Gebruiksaanwijzing
- *Controleer of het gereedschap, de onderdelen of accessoires mogelijk zijn beschadigd tijdens het transport.*
- *Neem de tijd om deze handleiding grondig door te lezen en te begrijpen voordat u de apparatuur gebruikt.*

## Markering op het gereedschap

De volgende pictogrammen staan op het gereedschap vermeld:



Lees gebruiksaanwijzing voor gebruik.



Draag gehoorbescherming.



Draag oogbescherming.

## Positie Datumcode (Afb. E)

De datumcode **15**, die ook het jaar van fabricage bevat, is binnen in de behuizing geprint.

Voorbeeld:

2017 XX XX  
Jaar van fabricage

## Beschrijving (Afb. A)



**WAARSCHUWING:** *Pas het gereedschap of een onderdeel ervan nooit aan. Dit kan schade of persoonlijk letsel tot gevolg hebben.*

- 1 Schuifschakelaar
- 2 Hendel voor vergrendeling in de uit-stand
- 3 Knop asvergrendeling
- 4 Spindel
- 5 Zijhandgreep
- 6 Steunflens
- 7 Vergrendelingsflens
- 8 Beschermkap
- 9 Vrijgavehendel beschermkap
- 10 Accu
- 11 Accu-ontgrendelknop

## Gebruiksdoel

De snoerloze haakse slijper is ontworpen voor professioneel zagen, slijpen, schuren en toepassingen met een draadborstel. Gebruik **GEEN** schuurwielen anders dan in het midden drukvrije wielen en flapschijven.

**GEBRUIK ZE NIET** bij natte omstandigheden of in de aanwezigheid van ontvlambare vloeistoffen of gassen.

Deze snoerloze haakse accu slijper is professioneel elektrisch gereedschap.

**LAAT GEEN** kinderen in contact met het gereedschap komen. Toezicht is vereist als onervaren gebruikers dit gereedschap bedienen.

- Dit product is niet bedoeld voor gebruik door personen (waaronder kinderen) die verminderde fysieke, sensorische of psychische vermogens hebben of die het ontbreekt aan ervaring en/of kennis of bekwaamheden, als dat niet gebeurt onder toezicht van een persoon die verantwoordelijk is voor hun veiligheid. Kinderen mogen nooit alleen worden gelaten met dit product zodat ze ermee zouden kunnen spelen.

## Functionies

### Kickback Brake™

Wanneer wordt gedetecteerd dat de schijf bekneld raakt of vastloopt, grijpt de elektronische rem met maximale kracht in en zet de schijf snel stil, beperkt de beweging van de slijpmachine en schakelt de machine uit. U kunt het gereedschap pas weer starten wanneer u de schakelaar loslaat en vervolgens weer indrukt.

### Power-OFF™ Overbelastingsbeveiliging

De stroomvoorziening van de motor wordt gestopt bij overbelasting van de motor. Bij voortdurende overbelasting wordt het gereedschap uitgeschakeld. U kunt het gereedschap pas weer starten wanneer u de schakelaar loslaat en vervolgens weer indrukt. Het gereedschap zal zichzelf uitschakelen wanneer de stroombelasting de waarde van de overbelastingsstroom bereikt (verbrandingspunt van de motor). Als het gereedschap steeds weer wordt uitgeschakeld, zet dan minder kracht/gewicht op het gereedschap totdat het functioneert zonder dat de overbelastingsbeveiliging wordt ingeschakeld.

### Antitrilling zijhandgreep

De antitrilling zijhandgreep biedt nog meer comfort door de trillingen op te vangen die door het gereedschap worden veroorzaakt.

### Functie langzame start

De functie langzame start maakt het langzaam opbouwen van snelheid mogelijk zodat een eerste hapering tijdens het opstarten wordt voorkomen. Deze functie is vooral handig als u in beperkte ruimten werkt.

### No-Volt

De functie No-volt voorkomt dat de slijpmachine weer wordt gestart zonder dat u een schakelaar omzet, als er een onderbreking is in de stroomvoorziening.

### Elektronische koppeling

De elektronische koppelbegrenzende koppeling vermindert de maximale koppelreactie die op de gebruiker wordt overgebracht in het geval dat een schijf vastloopt. Deze functie voorkomt ook dat de tandwielen en de elektrische motor vastlopen. De koppelbegrenzende koppeling is in de fabriek ingesteld en kan niet worden aangepast.



## MONTAGE EN AANPASSINGEN

**!** **WAARSCHUWING:** Om het gevaar op ernstig persoonlijk letsel te verminderen, zet u het gereedschap uit en ontkoppelt u de accu, voordat u enige aanpassing maakt of hulpstukken of accessoires verwijdert/installeert. Het onbedoeld opstarten kan letsel veroorzaken.

**!** **WAARSCHUWING:** gebruik alleen de accusets en laders van DeWALT.

### De accu in het gereedschap zetten en uit het gereedschap verwijderen (Afb. B)

**OPMERKING:** Voor het beste resultaat is het belangrijk dat u de accu **10** volledig oplaat.

#### De accu in de handgreep van het gereedschap installeren

1. Houd de accu tegenover de rails **10** in de handgreep van de lamp (Afb. B).
2. Schuif de accu in de handgreep totdat de accu stevig vastzit in het gereedschap en controleer dat de accu niet los raakt.

#### De accu uit het gereedschap halen

1. Druk op de accu-ontgrendelknop **11** en trek de accu stevig uit de handgreep van het gereedschap.
2. Zet de accu in de lader zoals wordt beschreven in het ladergedeelte van deze handleiding.

#### Vermogenmeter (Afb. B)

Er zijn DeWALT-accu's met een vermogenmeter en deze bestaat uit drie groene LED-lampjes die een aanduiding geven van de hoeveelheid lading die de accu nog heeft.

U kunt de vermogenmeter inschakelen door de knop van de vermogenmeter in te drukken. Een combinatie van de drie groene LED-lampjes gaat branden en dat geeft een aanduiding van de hoeveelheid lading die de accu nog heeft. Wanneer de lading in de accu onder het bruikbare niveau ligt, gaat de vermogenmeter niet branden en moet de accu worden opgeladen.

**OPMERKING:** De brandstofmeter geeft slechts een indicatie van de hoeveelheid lading die de accu nog heeft. De meter geeft geen aanwijzingen over de functionaliteit van het gereedschap en is onderhevig aan schommelingen afhankelijk van productcomponenten, temperatuur en de toepassing door de eindgebruiker.

### De zijhandgreep bevestigen (Afb. C)

**!** **WAARSCHUWING:** Controleer voordat u het gereedschap gebruikt, dat de handgreep stevig vastzit.

Schroef de zijhandgreep **5** stevig in één van de openingen aan weerszijde van de tandwielkast. Gebruik de zijhandgreep zodat u te allen tijde de controle over het gereedschap behoudt.

### De tandwielkast draaien (Afb. A)

Voor zaagbewerkingen kunt u de tandwielkast 90° draaien, zodat u comfortabeler kunt werken.

1. Draai de vier hoekschroeven los waarmee de tandwielkast vastzit op de motorbehuizing.
2. Draai de kop van de tandwielkast in de gewenste stand, maar maak de tandwielkast niet los van de motorbehuizing.

**OPMERKING:** Als er meer ruimte dan 3,17 mm ontstaat tussen de tandwielkast en de motorbehuizing, moet het gereedschap worden nagezien en opnieuw worden geassembleerd door een DeWALT-servicecentrum. Als u het gereedschap niet laat nazien, kan dat leiden tot een defect van de motor en het lager.

3. Zet de schroeven weer vast en bevestig zo de tandwielkast op de motorbehuizing. Zet de schroeven vast met een aanhaalmoment 14,4 kg-cm. Wanneer u de schroeven te vast zet, kunnen zij de schroefdraad beschadigen.

### Beschermkappen

**!** **VOORZICHTIG:** Beschermkappen moeten worden gebruikt bij alle slijpschijven, zaagschijven, schuur schijven, draadborstels en draadschijven. Het gereedschap mag alleen zonder beschermkap worden gebruikt als deze wordt gebruikt met conventionele schuur schijven. Voor sommige toepassingen moet u de juiste beschermkap aanschaffen bij uw dealer of officiële servicecentrum.

**OPMERKING:** U kunt randen schuren en langs randen zagen met Type 27 schijven die speciaal voor dit doel zijn ontworpen; 6,35 mm schijven zijn ontworpen voor slijpwerkzaamheden, bij dunnere Type 27 schijven moet u aan de hand van het label van de fabrikant vaststellen of u ze kunt gebruiken voor slijpwerkzaamheden, of alleen voor randen schuren/zagen. Een Type 1 beschermkap moet worden gebruikt bij gebruik van elke schijf waarmee slijpen is verboden. Zaagwerkzaamheden kunnen ook worden uitgevoerd met een schijf van Type 41 en een beschermkap van Type 1.

**OPMERKING:** Raadpleeg de **Tabel voor accessoires** voor de juiste combinatie van beschermkap / accessoire.

### De One-Touch™-beschermkap monteren en afstellen (Afb. D)

**!** **WAARSCHUWING:** Beperk het gevaar op ernstig persoonlijk letsel tot een minimum: zet het gereedschap uit en neem de accu uit, voordat u een aanpassing uitvoert of hulpstukken of accessoires verwijdert/installeert. Wanneer het gereedschap per ongeluk wordt ingeschakeld, kan dat leiden tot letsel.

#### De beschermkap afstellen

Voor afstelling van de beschermkap grijpt de vrijgavehendel **9** voor de beschermkap met behulp van een ratelfunctie in in één van de uitlijningsgaten **14** op de kraag van de beschermkap. Het ingrijpende oppervlak is schuin en gaat over naar het volgende uitlijningsgat wanneer de beschermkap naar rechts wordt gedraaid (as naar de gebruiker gericht), maar vergrendelt zichzelf in de richting naar links.

#### Beschermkap monteren (Afb. D)

1. Druk op de vrijgavehendel **9** van de beschermkap.

- Houd de vrijgavehendel van de beschermkap ingedrukt en houd de nokken **12** op de beschermkap tegenover de sleuven **13** op de tandwielkast.
- Houd de vrijgavehendel van de beschermkap ingedrukt, duw de beschermkap omlaag totdat de nokken ingrijpen en draai ze in de groef op de naaf van de tandwielkast. Laat de vrijgavehendel van de beschermkap los.
- Roteer de beschermkap naar rechts in de werkpositie van uw keuze, met de as naar u toegericht. Houd de vrijgavehendel **9** ingedrukt en draai de beschermkap naar links.  
**OPMERKING:** De beschermkap als geheel moet worden geplaatst tussen de as en de gebruiker, zodat laatstgenoemde maximaal is beschermd. De vrijgavehendel van de beschermkap moet in één van de uitlijningsgaten **14** op de kraag van de beschermkap klikken. Dan kunt u er zeker van zijn dat de beschermkap goed vastzit.
- Voer de stappen 1 – 3 van deze instructies in omgekeerde volgorde uit wanneer u de beschermkap wilt losnemen.

## Flenzen en schijven

### Monteren van schijven die niet zijn voorzien van een naaf (Afb. E)

-  **WAARSCHUWING:** Wanneer de flenzen en/of de schijf niet goed worden/wordt geplaatst, kan dat leiden tot ernstige letsel (of beschadiging van het gereedschap of de schijf).
-  **VOORZICHTIG:** Meegeleverde flenzen moeten worden gebruikt met verzonken Type 27 en Type 42 schuurschijven en Type 41 slijpschijven. Raadpleeg de **Tabel voor accessoires** voor meer informatie.
-  **WAARSCHUWING:** Een gesloten, tweezijdige beschermkap voor zaagschijven is nodig wanneer met zaagschijven wordt gewerkt.
-  **WAARSCHUWING:** Gebruik van een beschadigde flens of beschermkap of gebruik van een verkeerde flens en beschermkap kan leiden tot ernstig letsel als de schijf breekt of als u de schijf aanraakt. Raadpleeg de **Tabel voor accessoires** voor meer informatie.



- Plaats het gereedschap op een tafel, de beveiliging omhoog.
- Plaats de steunflens **6** op as **4** met het verhoogde middenstuk (geleider) tegen de schijf. Druk de steun flens op z'n plaats.
- Plaats de schijf **19** tegen de steunflens en centreer daarbij de schijf op het verhoogde middenstuk (geleider) van de steunflens.
- Druk de asvergrendelingsknop in en draai met de zeskantige verzonken gedeelten van de schijf af gericht, de vergrendelingsflens **7** op de as zodat de nokken ingrijpen in de twee gleuven op de as.
- Draai de vergrendelingsflens **7** aan met de hand of met de meegeleverde sleutel, terwijl u de asvergrendelingsknop ingedrukt houdt. (Gebruik alleen een vergrendelingsflens

als deze in perfecte conditie is.) Raadpleeg **Tabel van accessoires** als u meer gegevens van de flens wilt zien.

- U kunt de schijf verwijderen door de hierboven vermelde instructies in omgekeerde volgorde uit te voeren.

### Monteren van steunkussens (Afb. F)

**OPMERKING:** Het gebruik van een beschermkap met schuurschijven die een steunkussen gebruiken, vaak vezelversterkte schijven genoemd, is niet verplicht. Omdat een beschermkap niet verplicht is met gebruik van deze accessoires kan het zijn dat de beschermkap niet goed past.

-  **WAARSCHUWING:** Wordt de flens/ de klemmoer/ het wiel niet goed geplaatst, dan kan dat ernstig letsel (of beschadiging van het gereedschap of het wiel) tot gevolg hebben.
-  **WAARSCHUWING:** De juiste beschermkap moet weer worden geïnstalleerd voor de slijpschijf, de zaagschijf, de schuurschijf, de draadborstel of bij toepassingen van de draadschijf, nadat de schuurtoepassingen zijn voltooid.

- Plaats of draai een van het juiste schroefdraad voorzien steunkussen **16** op de as.
- Plaats de schuurschijf **17** op het steunkussen **16**.
- Draai terwijl u de asvergrendeling **3** ingedrukt houd de klemmoer **18** op de as en leid de opgetilde naaf op de klemmoer naar het midden van de schuurschijf en het steunkussen.
- Zet de klemmoer met de hand vast. Druk vervolgens de asvergrendelknop in en draai de schuurschijf tot de schijf en de klemmoer stevig tegen elkaar zitten.
- U kunt de schijf verwijderen door het steunkussen en het schuurkussen vast te pakken en te draaien terwijl u de asvergrendelknop ingedrukt houdt.

### Schijven met naaf plaatsen en verwijderen (Afb. A)

Schijven met naaf worden direct op de as met schroefdraad geplaatst. De schroefdraad van het accessoire moet overeenkomen met de schroefdraad op de as.

- Verwijder de steunflens door deze van het gereedschap te trekken.
- Draai met de hand de schijf op de as **4**.
- Druk de asvergrendelknop **3** in en zet met een sleutel de naaf van de schijf vast.
- U kunt de schijf verwijderen door de hierboven vermelde instructies in omgekeerde volgorde uit te voeren.

**OPMERKING:** Wanneer u nalaat de schijf goed vast te zetten voordat u het gereedschap inschakelt, kan dat beschadiging van het gereedschap of van de schijf tot gevolg hebben.

### Monteren van draadborstels en draadschijven (Afb. A)

-  **WAARSCHUWING:** Wordt de flens/ de klemmoer/ het wiel niet goed geplaatst, dan kan dat ernstig letsel (of beschadiging van het gereedschap of het wiel) tot gevolg hebben.

**!** **VOORZICHTIG: Beperk het risico van persoonlijk letsel, draag werkhandschoenen wanneer u met draadborstels en schijven werkt.** Zij kunnen scherp worden.

**!** **VOORZICHTIG: Beperk het risico van beschadiging van het gereedschap, de schijf of de borstel mag de beschermkap niet raken wanneer de kap is gemonteerd of in gebruik is.** Niet-waarneembare beschadiging van het accessoire kan optreden, waardoor stukjes draad los kunnen komen van de schijf of van de borstel.

Draadborstels of draadschijven worden direct op de as met schroefdraad geplaatst zonder dat flenzen worden gebruikt. Gebruik alleen de draadborstels of draadschijven die voorzien zijn van een naaf met schroefdraad. Deze accessoires zijn tegen meerprijs verkrijgbaar bij uw dealer ter plaatse of bij een officieel servicecentrum.

1. Plaats het gereedschap op een tafel, de beveiliging omhoog.
2. Draai met de hand de schijf op de as.
3. Druk de asvergrendelknop **3** in en zet de schijf met een sleutel op de naaf van de draadschijf of draadborstel vast.
4. U kunt de schijf verwijderen door de hierboven vermelde instructies in omgekeerde volgorde uit te voeren.

**OPMERKING:** Beperk het risico van beschadiging van het gereedschap, zet de naaf van de schijf goed op de as vast voordat u het gereedschap inschakelt.

## Voor de bediening

- Installeer de beveiliging en pas schijf of wiel aan. Gebruik geen extreem versleten schijven of wielen.
- Controleer dat de steunflens en de vergrendelingsflens goed zijn gemonteerd. Volg de instructies die worden gegeven in de **Tabel voor accessoires**.
- Zorg ervoor dat de schijf of het wiel draait in de richting van de pijlen op het accessoire en het gereedschap.
- Gebruik een accessoire niet als het beschadigd is. Controleer accessoires zoals schuurwielen voor gebruik op schilfers en barstjes, steunkussens op barstjes, scheurtjes of excessieve slijtage, staalborstels op losse of gespleten draden. Als het gereedschap of het accessoire is gevallen, controleert u dit op schade of plaatst u een onbeschadigd accessoire. Na het controleren en plaatsen van een accessoire zorgt u dat u en omstanders uit de buurt van het bereik van het ronddraaiende accessoire blijft en zet u het gereedschap gedurende een minuut aan op maximale snelheid zonder weerstand. Beschadigde accessoires breken gewoonlijk af tijdens deze testtijd.

## BEDIENING

### Instructies voor gebruik

**!** **WAARSCHUWING:** Houd u altijd aan de veiligheidsinstructies en van toepassing zijnde voorschriften.

**!** **WAARSCHUWING:** Om het gevaar op ernstig persoonlijk letsel te verminderen, zet u het

gereedschap uit en ontkoppelt u de accu, voordat u enige aanpassing maakt of hulpstukken of accessoires verwijdt/installeert. Het onbedoeld opstarten kan letsel veroorzaken.

### **!** WAARSCHUWING:

- Zorg dat al het materiaal dat geschuurd of gesneden gaat worden stevig op zijn plaats zit.
- Zet het werkstuk vast en ondersteun het. Zet het werkstuk met klemmen of een bankschroef vast en ondersteun het op een stabiele ondergrond. Het is belangrijk dat u het werkstuk stevig vastzet en ondersteunt zodat u het onder controle houdt en het niet kan verschuiven. Wanneer het werkstuk verschuift of wanneer u de controle over het werkstuk verliest, kan dat leiden tot een gevaarlijke situatie en kan persoonlijk letsel het gevolg zijn.
- Draag altijd de gewone werkhandschoenen wanneer u met dit gereedschap werkt.
- De tandwielkast wordt zeer heet tijdens gebruik.
- Oefen uitsluitend zachte druk op het gereedschap uit. Oefen geen zijwaartse druk uit op de schijf.
- Installeer altijd de beschermkap en de juiste schijf. Gebruik niet een schijf die al te zeer versleten is.
- Vermijd overbelasting. Laat, nadat u het elektrisch gereedschap zwaar hebt belast, de machine enkele minuten onbelast draaien zodat het accessoire kan afkoelen. Raak de slijp- of zaagschijven pas aan wanneer ze zijn afgekoeld. De schijven kunnen tijdens de werkzaamheden zeer heet worden.
- Werk nooit met de slijpkom als niet een geschikte beschermkap is geplaatst.
- Gebruik het elektrisch gereedschap niet met een afkortstandaard.
- Gebruik nooit vloemateriaal samen met gebonden schuurproducten.
- Let op, de schijf blijft draaien nadat het gereedschap wordt uitgeschakeld.

### Juiste positie van de handen (Afb. G)

**!** **WAARSCHUWING:** Om het risico op ernstig persoonlijk letsel te verminderen, dient u **ALTIJD** de handen in de juiste positie te hebben, zoals afgebeeld.

**!** **WAARSCHUWING:** Om het risico op ernstig persoonlijk letsel te verminderen, houdt u het **ALTIJD** stevig vast, anticiperend op een plotseling reactie.

De juiste positie van de handen betekent een hand aan de zijhandgreep **5**, terwijl u met de andere hand de behuizing van het gereedschap vasthoudt, zoals afgebeeld in Afb. G.

### Schuifschakelaar (Afb. A)

**!** **VOORZICHTIG:** Houd de zijhandgreep en de behuizing van het gereedschap stevig vast zodat u de controle over het gereedschap behoudt tijdens het opstarten en het gebruik, en totdat het wiel of accessoire niet meer draait. Het is belangrijk dat u het gereedschap pas neerlegt wanneer de schijf volledig tot stilstand is gekomen.

**OPMERKING:** Om onverwachte bewegingen van het gereedschap te verminderen, zet u het gereedschap niet aan of uit als het belast is. Geef de slijpmachine de tijd om op volledige snelheid te komen voordat u het werkopervlak aanraakt. Til het gereedschap van het oppervlak voordat u het gereedschap uitschakelt. Geef het gereedschap de tijd te stoppen met draaien voordat u het neerlegt.

**!** **WAARSCHUWING:** Controleer, voordat u de accu in het gereedschap zet, dat de schuifschakelaar in de uit-stand staat door op het achterste deel van de schakelaar te drukken en vervolgens de schakelaar los te laten. Controleer dat de schuifschakelaar in de uit-stand staat, zoals hierboven wordt beschreven, nadat de stroomvoorziening onderbroken is geweest.

Start het gereedschap door de ON/OFF-schuifschakelaar ❶ naar de voorzijde van het gereedschap te schuiven. U kunt het gereedschap uitschakelen door de ON/OFF-schuifschakelaar los te laten.

Als u het gereedschap ononderbroken wilt laten werken, schuift u de schakelaar in de richting van de voorzijde van het gereedschap en drukt u het voorste gedeelte van schakelaar naar binnen. Als u het gereedschap wilt laten stoppen terwijl het ononderbroken werkt, drukt u op het achterste gedeelte van de schuifschakelaar en laat u de schakelaar los.

## Asvergrendelingsknop(Afb. A)

De asvergrendelingsknop ❸ is bedoeld om te voorkomen dat de as ronddraait wanneer u schijven plaatst of verwijdert. Gebruik de spilvergrendeling uitsluitend als het gereedschap is uitgeschakeld, de stekker uit de stroomvoorziening is gehaald, en volledig tot stilstand is gekomen.

**OPMERKING:** Om het risico op schade aan het gereedschap te voorkomen, bedient u de spilvergrendeling niet als het gereedschap in gebruik is. Er kan schade aan het gereedschap optreden en het bevestigde accessoire kan losschieten, hetgeen mogelijk tot letsel kan leiden.

Om de vergrendeling te bedienen, drukt u de knop ❸ spilvergrendeling in en draait u de spil totdat u niet in staat bent de spil verder te draaien.

## Slijpen, schuren en draadborstelen

**!** **VOORZICHTIG:** Gebruik altijd de beschermkap die in deze handleiding wordt aangegeven.

Als u werkt aan een oppervlak of werkstuk:

1. Geef het gereedschap de tijd om volledig op snelheid te komen voordat u met het gereedschap het werkopervlak aanraakt.
2. Oefen minimale druk uit op het werkopervlak, laat het gereedschap op hoge snelheid zijn werk doen. Het rendement van het gereedschap bij het verwijderen van materiaal is het grootst wanneer het gereedschap op hoge snelheid werkt.

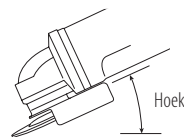

3. Houd een goede hoek aan tussen het gereedschap en het werkopervlak. Raadpleeg de tabel voor een specifieke functie.

Functie	Hoek
Slijpen	20°-30°
Schuren met een flapschijf	5°-10°
Schuren met steunkussen	5°-15°
Draadborstelen	5°-10°

4. Houd altijd contact tussen de rand van de schijf en het werkopervlak.
  - Beweeg het gereedschap voortdurend naar voren en achteren tijdens het slijpen, schuren met flapschijven of draadborstelen, zodat er geen groeven in het werkopervlak ontstaan.
  - Als u schuurt met een steunkussen, verplaats het gereedschap dan voortdurend in een rechte lijn zodat er geen brand- en draaipekken in het werkopervlak ontstaan.

**OPMERKING:** Als u het gereedschap op het werkopervlak laat rusten zonder het te bewegen beschadigd u het werkstuk.

5. Til het gereedschap van het werkopervlak voordat u het gereedschap uitschakelt. Laat het gereedschap tot stilstand komen en leg het daarna pas neer.

**!** **VOORZICHTIG:** Ga extra voorzichtig te werk wanneer u over een rand werkt, omdat u dan een plotselinge scherpe beweging van de slijpmachine kunt ervaren.

## Voorzorgsmaatregelen voor het werken met geverfde oppervlakken

1. Het schuren of met een draadborstel verwijderen van verf op loodbasis wordt NIET AANBEVOLEN omdat het moeilijk is het verontreinigde stof onder controle te houden. Voor kinderen en zwangere vrouwen is loodvergiftiging het meest gevaarlijk.
2. Omdat het zonder chemische analyse moeilijk is vast te stellen of een verf lood bevat, adviseren wij de volgende voorzorgsmaatregelen wanneer u verf schuurt:

### Persoonlijke veiligheid

1. Kinderen en zwangere vrouwen mogen niet worden toegelaten op een werkplek waar verf wordt geschuurd of gestaalborsteld, totdat alle schoonmaakwerkzaamheden zijn voltooid.
2. Alle personen die de werkplek betreden moeten een stofmasker dragen. Het filter moet dagelijks worden vervangen of wanneer de drager moeilijkheden heeft met ademen.

**OPMERKING:** Gebruik alleen stofmaskers die geschikt zijn voor het werken met stof van loodhoudende verf en

dampen. Gewone stofmaskers bieden deze bescherming niet. Ga naar de gereedschapswinkel bij u in de buurt en vraag naar het juiste stofmasker met NIOSH-goedkeuring.

- EET, DRINK EN ROOK NIET op de werkplek zodat u geen verontreinigde verfdeltes binnen kunt krijgen. Personen die dit werk uitvoeren moeten zich wassen en moeten opruimen **VOORDAT** zij eten, drinken of roken. Etenswaar, drinken en rookgerei mogen niet achterblijven op de werkplek waar er stof op kan neerdalen.

### Milieuveiligheid

- Verf moet worden verwijderd op een manier dat er zo min mogelijk stof wordt gegenereerd.
- Ruimten waar verf wordt verwijderd moeten worden afgedicht met plastic doek met een dikte van 0,10 mm.
- Schuren moet zo worden uitgevoerd dat er weinig sporen van verfstofdeeltjes buiten de werkplek komen.

### Reinigen en verwijderen

- Alle vlakken op de werkplek moeten dagelijks worden gestofzuigd en grondig worden gereinigd zolang er wordt geschuurd. Stofzuigerzakken moeten regelmatig worden vervangen.
- Plastic dekkleden moeten worden verzameld en worden verwijderd met eventuele stofsippers en ander verwijderd vuil. Zij moeten in afgedichte vuilnisbakken worden geplaatst en worden opgehaald volgens regelmatig uitgevoerde opruimprocedures.  
Tijdens het schoonmaken moeten kinderen en zwangere vrouwen uit de buurt worden gehouden van de directe werkplek.
- Alle speelgoed, afwasbare meubels en gebruiksvoorwerpen die worden gebruikt door kinderen, moeten grondig worden gewassen voordat ze weer worden gebruikt.

### Randen slijpen en zagen

**WAARSCHUWING:** Gebruik schijven voor het zagen/ slijpen van randen niet voor het slijpen van oppervlakken omdat deze schijven niet bestand zijn tegen de zijdelingse druk die ontstaat bij het slijpen van een oppervlak. Breuk van de schijf en letsel kan het gevolg zijn.

**VOORZICHTIG:** Schijven die worden gebruikt voor zagen en het schuren van randen kunnen breken of terugslaan als zij worden gebogen tijdens de werkzaamheden. Tijdens alle schuur/zaag werkzaamheden moet de open zijde van de beschermkap van de gebruiker vandaan zijn gericht.

**OPMERKING:** Randen slijpen/zagen met een Type 27 schijf moet worden beperkt tot ondiepe zaagsneden en inkepingen—minder dan 13 mm diep met een nieuwe schijf. Verminder de diepte van de zaagsnede/inkeping gelijk aan de vermindering van de schijfdiameter als deze afslijt. Raadpleeg de **Tabel voor accessoires** voor meer informatie. Gebruik een Type 41 beschermkap tijdens randen slijpen/zagen met een Type 1 schijf.

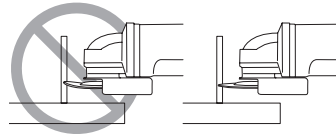

- Geef het gereedschap de tijd om volledig op snelheid te komen voordat u met het gereedschap het werkoppervlak aanraakt.
- Oefen minimale druk uit op het werkoppervlak, laat het gereedschap op hoge snelheid zijn werk doen. Het schuur- en zaagrendement van het gereedschap is het grootst wanneer het gereedschap op hoge snelheid werkt.
- Ga zo staan dat de open onderzijde van de schijf van u af is gericht.
- Verander niet meer de hoek van de zaagsnede wanneer het zagen is begonnen en er in het werkstuk een inkeping is ontstaan. Wanneer u de hoek verandert zal daardoor de schijf worden gebogen en dat kan leiden tot breuk van de schijf. Schijven voor het slijpen van randen zijn niet bestand tegen zijdelingse druk die wordt veroorzaakt door buigen.
- Til het gereedschap van het werkoppervlak voordat u het gereedschap uitschakelt. Laat het gereedschap tot stilstand komen en leg het daarna pas neer.

### Metaal zagen

**Gebruik voor het snijden met gebonden schuurmiddelen altijd de beschermkap type 1.**

Werk bij het zagen op een gematigde snelheid, aangepast aan het materiaal dat wordt gezaagd. Zet geen druk op de zaagschijf, kantel de machine niet en laat de machine niet trillen. Verminder niet de snelheid van lopende zaagschijven door zijwaartse druk uit te oefenen.

De machine moet altijd in een omhooggaande beweging werken. Anders bestaat er het gevaar dat de machine uit de zaagsnede wordt geduwd en u de controle verliest.

Bij het zagen van profielen en vierkante balken kunt u het beste beginnen bij de kleinste doorsnede.

### Ruw slijpen

**Gebruik nooit een zaagschijf voor opruwen. Gebruik altijd beschermkap 27.**

Bij het opruwen worden de beste resultaten behaald wanneer de machine in een hoek van 30° tot 40° wordt geplaatst. Beweeg de machine heen en weer met gematigde druk. Op deze manier wordt het werkstuk niet te heet, verkleurt het niet en ontstaan er geen groeven.

### Natuursteen zagen

**Met de machine mag alleen droog worden gezaagd.**

Voor het zagen van steen kunt u het beste een diamant-zaagschijf gebruiken. Werk alleen met de machine met een extra stofmasker.

## Werkadvies

### Ga voorzichtig te werk wanneer u sleuven zaagt in draagmuren.

Voor sleuven in draagmuren gelden in elk land speciale voorschriften. Deze voorschriften moeten onder alle omstandigheden in acht worden genomen. Vraag, voordat u met de werkzaamheden begint, advies aan de verantwoordelijke bouwopzichter, architect of bouwkundig adviseur.

## ONDERHOUD

Uw DEWALT gereedschap op stroom is ontworpen om gedurende een lange tijdsperiode te functioneren met een minimum aan onderhoud. Het continu naar bevrediging functioneren hangt af van de juiste zorg voor het gereedschap en regelmatig schoonmaken.



**WAARSCHUWING:** Om het gevaar op ernstig persoonlijk letsel te verminderen, zet u het gereedschap uit en ontkoppelt u de accu, voordat u enige aanpassing maakt of hulpstukken of accessoires verwijdert/installeert. Het onbedoeld opstarten kan letsel veroorzaken.

Aan de lader en de accu kan geen onderhoud worden verricht.



## Smering

Uw elektrische gereedschap heeft geen aanvullende smering nodig.



## Reiniging



**WAARSCHUWING:** Blaas vuil en stof uit de hoofdbehuizing met droge lucht, zo vaak u ziet dat vuil zich in en rond de luchtopeningen ophoopt. Draag goedgekeurde oogbescherming en een goedgekeurd stofmasker als u deze procedure uitvoert.



**WAARSCHUWING:** Gebruik nooit oplosmiddelen of andere bijtende chemicaliën voor het reinigen van niet-metalen onderdelen van het gereedschap. Deze chemicaliën kunnen het materiaal dat in deze onderdelen is gebruikt verzwakken. Gebruik een doek die uitsluitend met water en milde zeep is bevochtigd. Zorg dat er nooit enige vloeistof in het gereedschap komt; dompel nooit enig onderdeel van het gereedschap in een vloeistof.

## Optionele accessoires



**WAARSCHUWING:** Aangezien accessoires die niet door DEWALT zijn aangeboden niet met dit product zijn getest, kan het gebruik van dergelijke accessoires met dit gereedschap gevaarlijk zijn. Om het risico op letsel te verminderen dient u uitsluitend door DEWALT aanbevolen accessoires met dit product te gebruiken.

Neem contact op met uw leverancier voor verdere informatie over de geschikte accessoires.

	Max. [mm]			Min. Rotatie [min. <sup>-1</sup> ]	Omtreksnelheid m/s	Lengte draadgat [mm]
	D	b	d			
	115	6	22,23	11 500	80	–
	125	6	22,23	11 500	80	–
	150	6	22,23	9 300	80	–
	115	–	–	11 500	80	–
	125	–	–	11 500	80	–
	75	30	M14	11 500	45	20,0
	115	12	M14	11 500	80	20,0
	125	12	M14	11 500	80	20,0

## Bescherming van het milieu



Gescheiden inzameling. Producten en batterijen die zijn voorzien van dit symbool, mogen niet bij het normale huishoudelijke afval worden weggegooid.















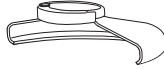

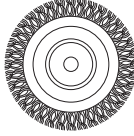

Producten en batterijen bevatten materialen die kunnen worden teruggewonnen en gerecycled, zodat de vraag naar grondstoffen afneemt. Recycle elektrische producten en batterijen volgens de lokale voorschriften. Nadere informatie is beschikbaar op [www.2helpU.com](http://www.2helpU.com).

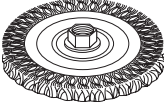
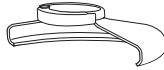
## Herlaadbare accu

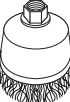

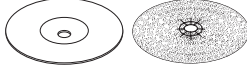
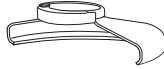



Deze long-life accu moet worden vervangen wanneer niet voldoende vermogen wordt geleverd voor werkzaamheden die eerder zonder moeite werden uitgevoerd. Aan het einde van zijn technische levensduur dient u dit werktuig weg te gooien met respect voor het milieu:

- Gebruik de accu helemaal op en verwijder deze vervolgens uit het werktuig.
- Lithium-ion-cellen recyclebaar. Breng ze terug bij uw leverancier of naar het milieupark bij u in de buurt. De ingezamelde accu's zullen worden gerecycled of op juiste wijze tot afval worden verwerkt.

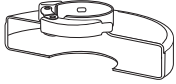
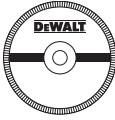
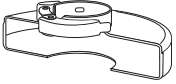
**Accessoires Tabel**

Beveiligingstype	Accessoire	Beschrijving	Hoe bevestigt u op de slijpmachine
 Type 27 beveiliging		Slijpschijf met niet ingedrukt midden	 Type 27 beveiliging
		Flapwiel	 Ondersteunende flens  Type 27 niet ingedrukt middenwiel 
		Draadwielen	Type 27 niet ingedrukt middenwiel  Vergrendelingsflens
		Draadwielen met moer met schroefdraad	 Type 27 beveiliging  Draadwiel
		Draadbus met moer met schroefdraad	 Type 27 beveiliging  Draadwiel
		Steunkussen/ schuurblad	 Type 27 beveiliging  Rubberen steunkussen  Schuurschijf  Klemmoer

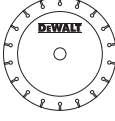
**Accessoires Tabel**

Beveiligingstype	Accessoire	Beschrijving	Hoe bevestigt u op de slijpmachine
 <p>Type 1 beveiliging</p>		<p>Zaagschijf voor metselwerk, gelijmd</p>	 <p>Type 1 beveiliging</p>
		<p>Zaagschijf voor metaal, gelijmd</p>	 <p>Ondersteunende flens</p>
 <p>Type 1 beveiliging OF</p>  <p>Type 27 beveiliging</p>		<p>Diamanten snijdwiel</p>	 <p>Snijdwiel</p>  <p>Vergrendelingsflens</p>



# TRÅDLØS LITEN VINKELSLIPER

## DCG405

### Gratulerer!

Du har valgt et DEWALT-verktøy. Mange års erfaring, grundig produktutvikling og innovasjon gjør DEWALT til en meget pålitelig partner for profesjonelle brukere av elektrisk verktøy.

### Tekniske data

DCG405		
Spenning	$V_{DC}$	18
Type		1
Batteritype		Li-Ion
Utgangseffekt	W	800
Ubelastet/merkehastighet	$\text{min}^{-1}$	9000
Hjuldiameter	mm	125
Hjultrykkelse (maks)	mm	6
Spindeldiameter		M14
Spindellengde	mm	21,5
Vekt (uten batteripakke)	kg	1,74

Støyverdier og vibrasjonsverdier (triaks vektor sum) i henhold til EN60745-2-3:

$L_{PA}$ (lydtrykksnivå)	dB(A)	85
$L_{WA}$ (lydeffektnivå)	dB(A)	96
K (usikkerhet for det angitte støynivå)	dB(A)	3

#### Overflatesliping

Verdi vibrasjonsutslipp $a_{h,AG} =$	$\text{m/s}^2$	4,4
Usikkerhet K =	$\text{m/s}^2$	1,5

#### Skivesliping

Verdi vibrasjonsutslipp $a_{h,DS} =$	$\text{m/s}^2$	<2,5
Usikkerhet K =	$\text{m/s}^2$	1,7

Nivået for vibrasjonsutslipp angitt i dette informasjonsbladet er blitt målt iht. standardiserte tester gitt i EN60745, og kan brukes til å sammenligne ett verktøy med et annet. Det kan brukes til forberedende vurdering av eksponering.

**⚠ ADVARSEL:** Angitt nivå for vibrasjonsutslipp gjelder for hovedbruksområdene for verktøyet. Dersom verktøyet brukes i andre bruksområder, med annet tilbehør eller er dårlig vedlikeholdt, kan vibrasjonsutslippene avvike. Dette kan øke eksponeringsnivået betydelig for hele arbeidsperioden.

En vurdering av nivået for vibrasjonseksponeringen bør også tas med i beregningen når verktøyet er slått av eller når det går uten faktisk å gjøre en jobb. Dette kan redusere eksponeringsnivået betydelig for hele arbeidsperioden.

Sett i verk ekstra sikkerhetstiltak for å beskytte operatøren mot følgene fra vibrasjon, som f.eks.: Holde ved like verktøy og tilbehør, holde hendene varme, organisere arbeidsmønster.

### OVERENSSTEMMELSESERKLÆRING MED EU

#### Maskineridirektiv



#### Trådløs liten vinkelsliper DCG405

DEWALT erklærer at de produktene som er beskrevet under **Tekniske data** er i samsvar med:

2006/42/EU, EN60745-1:2009+A11:2010, EN60745-2-3:2011 +A2:2013 +A11:2014 +A12:2014 +A13:2015.

Disse produktene samsvarer også med direktiv 2014/30/EF og 2011/65/EF. For mer informasjon, vennligst kontakt DEWALT på følgende adresser eller se baksiden av håndboken.

Undertegnede er ansvarlig for sammenstillingen av den tekniske filen og fremsetter denne erklæringen på vegne av DEWALT.

Markus Rompel  
Teknisk direktør

DEWALT, Richard-Klinger-Straße 11,  
D-65510 Idstein, Tyskland

08.05.2017



**ADVARSEL:** Les bruksanvisningen slik at skaderisikoen kan reduseres.

### Definisjoner: Retningslinjer for sikkerhet

Definisjonene nedenfor beskriver alvorlighetsnivået de enkelte signalordene er. Les brukerhåndboken og vær spesielt oppmerksom på disse symbolene.



**FARE:** Angir en eksisterende farlig situasjon som, og hvis den ikke unngås, vil føre til **dødsfall eller alvorlig personskade**.



**ADVARSEL:** Angir en potensielt farlig situasjon som, og hvis den ikke unngås, kan føre til **dødsfall eller alvorlig personskade**.



**FORSIKTIG:** Angir en potensielt farlig situasjon som, og hvis den ikke unngås, kan føre til **mindre eller moderat personskade**.

**MERK:** Angir en arbeidsmåte som ikke er relatert til personskader, men som kan føre til skader på utstyr hvis den ikke unngås.



Angir fare for elektrisk støt.



Angir brannfare.

Batterier				Ladere/Ladetider (i minutter)					
Kat #	V <sub>DC</sub>	Ah	Vekt (kg)	DCB107	DCB113	DCB115	DCB118	DCB132	DCB119
DCB546	18/54	6,0/2,0	1.05	270	140	90	60	90	X
DCB547	18/54	9,0/3,0	1.25	420	220	140	85	140	X
DCB181	18	1,5	0,35	70	35	22	22	22	45
DCB182	18	4,0	0,61	185	100	60	60	60	120
DCB183/B	18	2,0	0,40	90	50	30	30	30	60
DCB184/B	18	5,0	0,62	240	120	75	75	75	150
DCB185	18	1,3	0,35	60	30	22	22	22	X
DCB187	18	3.0	0.48	140	70	45	45	45	90

## Generelle sikkerhetsadvarsler for elektriske verktøy



**ADVARSEL: Les alle sikkerhetsadvarsler og alle instruksjoner.** Manglende overholdelse av advarslene og instruksjonene kan resultere i elektrisk sjokk, ild og/eller alvorlig skade.

### TA VARE PÅ ALLE ADVARSLER OG INSTRUKSJONER FOR FREMTIDIG BRUK

Uttrykket "elektrisk verktøy" i advarslene henviser til ditt strømdrevne (med ledning) elektriske verktøy eller ditt batteridrevne (uten ledning) elektriske verktøy.

#### 1) Sikkerhet på arbeidsområdet

- Hold arbeidsområdet godt opplyst.** Rotete eller mørke områder er en invitasjon til ulykker.
- Ikke bruk elektriske verktøy i eksplosive omgivelser, slik som i nærheten av antenkelige væsker, gasser eller støv.** Elektrisk verktøy skaper gnister som kan antenne støv eller gasser.
- Hold barn og tilskuere borte mens du bruker et elektrisk verktøy.** Distraksjoner kan føre til at du mister kontrollen.

#### 2) Elektrisk sikkerhet

- Støpselet til elektriske verktøy må passe til stikkkontakten. Aldri modifierer støpselet på noen måte. Ikke bruk adaptere med jordede elektriske verktøy.** Umodifiserte støpsler og stikkontakter som passer vil redusere risikoen for elektrisk sjokk.
- Unngå kroppskontakt med jordete overflater slik som rør, radiatorer, komfyrer og kjøleskap.** Det finnes en økt risiko for elektrisk sjokk dersom kroppen din er jordet.
- Ikke eksponer elektriske verktøy for regn eller våte forhold.** Dersom det kommer vann inn i et elektrisk verktøy vil det øke risikoen for elektrisk sjokk.
- Ikke bruk ledningen feil. Aldri bruk ledningen til å bære, trekke eller dra ut støpselet til det elektriske verktøyet. Hold ledningen borte fra varme, olje, skarpe kanter eller bevegelige deler.** Skadede eller innviklede ledninger øker risikoen for elektrisk sjokk.

- Når du bruker et elektrisk verktøy utendørs, bruk en skjøteledning som er egnet for utendørs bruk.** Bruk av en skjøteledning beregnet for utendørs bruk reduserer risikoen for elektrisk sjokk.
- Dersom bruk av et elektrisk verktøy på et fuktig sted er uunngåelig, bruk en strømkilde med jordfeilbryter (RCD).** Bruk av jordfeilbryter (RCD) reduserer risikoen for elektrisk sjokk.

#### 3) Personlig sikkerhet

- Hold deg våken, hold øye med det du gjør og bruk sunn fornuft når du bruker et elektrisk verktøy. Ikke bruk et elektrisk verktøy dersom du er trøtt eller er påvirket av medikamenter, narkotika eller alkohol.** Ett øyeblikks uoppmerksomhet under bruk av elektriske verktøy kan føre til alvorlig personskade.
- Bruk personlig verneutstyr. Bruk alltid vernebriller.** Verneutstyr slik som støvmaske, skliskire vernesko, hjelm, eller hørselsvern brukt under passende forhold vil redusere personskader.
- Unngå utilsiktet oppstart. Sikre at bryteren er i av-stillingen før du kobler til strømkilden og/eller batteripakken, plukker opp eller bærer verktøyet.** Å bære elektriske verktøy med fingeren på bryteren eller å sette inn støpselet mens elektriske verktøy har bryteren på øker faren for ulykker.
- Fjern eventuelle justeringsnøkler før du slår på det elektriske verktøyet.** En nøkkel som er festet til en roterende del av det elektriske verktøyet kan føre til personskade.
- Ikke strekk deg for langt. Ha godt fotfeste og stå støtt hele tiden.** Dette fører til at du har bedre kontroll over det elektriske verktøyet ved uventede situasjoner.
- Bruk egnet antrekk. Ikke ha på deg løstsittende klær eller smykker. Hold hår, antrekk og hansker borte fra bevegelige deler.** Løstsittende antrekk, smykker eller langt hår kan bli fanget opp av bevegelige deler.
- Hvis apparatet er utstyrt for tilkobling av støvutsugings- og -oppsamlingsinnretning, må du sørge for at disse er koblet til og ordentlig sikret.** Bruk av støvoppsamlere kan redusere støvrelaterte farer.

#### 4) Bruk og vedlikehold av elektriske verktøy

- Ikke bruk kraft på verktøyet. Bruk det elektriske verktøyet som situasjonen krever.** Det riktige elektriske verktøyet vil gjøre jobben bedre og tryggere ved den hastigheten det ble konstruert for.
- Ikke bruk verktøyet hvis bryteren ikke kan slå verktøyet av eller på.** Ethvert elektrisk verktøy som ikke kan kontrolleres med bryteren er farlig og må repareres.
- Koble støpselet fra strømkilden og/eller batteripakken fra det elektriske verktøyet før du foretar noen justeringer, endrer tilbehør eller lagrer elektriske verktøy.** Slike preventive sikkerhetsforanstaltninger reduserer risikoen for å starte det elektriske verktøyet ved et uhell.
- Lagre elektriske verktøy som ikke er i bruk, utilgjengelig for barn og la ikke personer som ikke er kjent med det elektriske verktøyet eller disse instruksjonene bruke det.** Elektriske verktøy er farlige i hendene på utrenede brukere.
- Vedlikehold elektriske verktøy. Kontroller om bevegelige deler er feiljustert eller fastskjært, om deler er ødelagt eller andre forhold som kan påvirke driften av verktøyet. Dersom det er skadet, få verktøyet reparert før neste bruk.** Mange ulykker forårsakes av dårlig vedlikeholdte verktøy.
- Hold skjæreverktøy skarpe og rene.** Godt vedlikeholdte skjæreverktøy med skarpe skjærekanter setter seg mindre sannsynlig fast og er lettere å kontrollere.
- Bruk verktøyet, tilbehørene og bittene, osv., i samsvar med disse instruksjonene og ta i betraktning arbeidsforholdene og det arbeidet som skal utføres.** Bruk av det elektriske verktøyet for oppgaver som er forskjellige fra de som er tiltenkt kan føre til en farlig situasjon.

#### 5) Bruk og vedlikehold av batteridrevne verktøy

- Bruk kun laderen som er spesifisert av produsenten.** En lader som passer for en type batteripakke kan føre til brannfare dersom den brukes med en annen batteripakke.
- Bruk kun elektriske verktøy sammen med de spesifiserte batteripakkene.** Bruk av andre batteripakker kan skape risiko for skader eller brann.
- Når batteripakken ikke er i bruk, hold den borte fra andre metallobjekter som binders, mynter, nøkler, spikere, skruer eller andre små metallobjekter som kan skape en forbindelse fra en batteripol til en annen.** Å kortslutte batteripolene kan føre til brannskader eller brann.
- Ved hardhendt behandling kan det komme væske ut fra batteriet. Unngå kontakt med denne. Dersom du ved et uhell kommer i kontakt med væsken, skyll med vann. Dersom du får væsken i øynene, oppsøk lege umiddelbart.** Batterivæske kan føre til irritasjon eller forbrenninger.

#### 6) Vedlikehold

- Få det elektriske verktøyet ditt vedlikeholdt av en kvalifisert reparatør som kun bruker originale reservedeler.** Dette vil sikre at verktøyet sikkerhet blir ivarettatt.

### EKSTRA SPESIFIKKE SIKKERHETSREGLER

#### Sikkerhetsinstruksjoner for all bruk

- Dette elektroverktøyet er beregnet for bruk som slipemaskin, pussemaskin, stålborste eller kappeverktøy. Les alle sikkerhetsanvisninger, instruksjoner, illustrasjoner og spesifikasjoner som følger dette elektriske verktøyet.** Manglende overholdelse av instruksjonene som er listet opp under kan resultere i elektrosjokk, ild og/eller alvorlig skade.
- Bruk til f.eks. polering anbefales ikke med dette verktøyet.** Dersom elektroverktøyet brukes til andre oppgaver enn det er tiltenkt, kan det føre til fare og forårsake personskade.
- Ikke bruk tilbehør som ikke er spesifikt konstruert og anbefalt fra produsenten av verktøyet.** Selv om tilbehøret kan kobles til elektroverktøyet, sikrer ikke dette trygg drift.
- Merkehastighet på tilbehøret må være minst lik maksimal hastighet som er angitt på elektroverktøyet.** Tilbehør som går fortere enn merkehastigheten sin, kan bli ødelagt og fly i stykker.
- Utvendig diameter og tykkelse på tilbehøret må være innenfor nominell kapasitet for elektroverktøyet.** Tilbehør av feil størrelse kan ikke sikres og kontrolleres tilstrekkelig.
- Gjenget feste på tilbehør må passe til slipemaskinens gjenger. For tilbehør montert på flens, må senterhullet på tilbehøret passe til diameteren på flensen.** Tilbehør som ikke passer monteringsdelene på elektroverktøyet, vil rotere eksentrisk, vibrere for mye og kan føre til at du mister kontrollen.
- Ikke bruk skadet tilbehør. Før hver bruk må du inspirere tilbehøret, som slipeskiven, for hakk og sprekker, festeplatene må inspiseres for sprekker, rifter eller slitasje, og stålborsten må inspiseres for løse eller sprukne tråder. Dersom elektroverktøyet eller tilbehøret slippes ved et uhell, må du kontrollere om det er skadet eller montere uskadet tilbehør. Etter å ha inspisert og installert et tilbehør, still deg selv og eventuelle tilstedeværende bort fra banen til det roterende tilbehøret og kjør elektroverktøyet på maksimal, ubelastet hastighet i ett minutt. Skadet tilbehør vil normalt rives i stykker under denne testen.**
- Bruk personlig verneutstyr. Avhengig av bruksområdet må du bruke ansiktsvern eller vernebriller. Bruk støvmaske, hørselvern, hansker og verktøedfalle som kan stoppe små slipefragmenter eller deler fra arbeidsstykket.** Øyebeskyttelsen

må kunne stoppe flygende biter som kan løsne fra arbeidsstykket. Støvmasken eller åndedrettsvernet må kunne filtrere partikler som oppstår under arbeid. Langvarig eksponering for høyintensiv støy kan føre til hørselstap.

- i) **Hold tilskuere på trygg avstand fra arbeidsområdet. Personer som går inn i arbeidsområdet, må bruke personlig verneutstyr.** Fragmenter fra arbeidsstykket eller ødelagt tilbehør kan fly av gårde, og kan føre til skader langt ut over det umiddelbare arbeidsområdet.
- j) **Hold bare i de isolerte grepene på elektroverktøyet når du utfører et arbeid hvor skjæreverktøyet kan komme i kontakt med skjulte ledninger.** Kontakt med en strømførende ledning kan føre til at eksponerte metalldeleler på elektroverktøyet blir strømførende, og kan gi brukeren støt.
- k) **Ikke legg elektroverktøyet ned før tilbehøret har stanset helt.** Det roterende tilbehøret kan ta tak i overflaten og trekke elektroverktøyet ut av kontrollen din.
- l) **Ikke la elektroverktøyet gå mens du bærer det langs siden din.** Utsiktet kontakt med det roterende tilbehøret kan føre til at det kjører seg fast i klærne dine og trekker tilbehøret inn i kroppen din.
- m) **Luftedåpningene på elektroverktøyet må rengjøres regelmessig.** Motorviften vil trekke støvet inn i kabinettet, og overskytende oppsamling av forstøvet metall kan føre til elektriske farlige situasjoner.
- n) **Ikke bruk elektroverktøyet i nærheten av antenkelige materialer.** Gnister kan antenne dette materialet.
- o) **Ikke bruk tilbehør som krever flytende kjølemidler.** Bruk av vann eller andre flytende kjølemidler kan føre til elektrisk støt eller sjokk.

## SIKKERHETSINSTRUKSJONER FOR ALL BRUK

### Årsaker til, og hvordan man unngår tilbakeslag

Tilbakeslag er en plutselig reaksjon på et fastklemt eller fastkjørt roterende skive, støttetallerken, børste eller annet tilbehør. Fastklemming eller fastkjøring forårsaker at det roterende tilbehøret stopper raskt, hvilket i sin tur forårsaker at det ukontrollerbare elektroverket slynges i motsatt retning i forhold rotasjonsretningen på tilbehøret.

For eksempel, hvis en slipeskive kjøres fast eller klemmes fast i arbeidsstykket, kan kanten av den skiven som går inn i klempepunktet grave seg inn i overflaten på materialet og føre til at skiven hopper ut eller kastes ut. Skiven kan enten hoppe mot eller bort fra brukeren, avhengig av hvilken vei skiven roterte da den klemte seg fast. Slipeskiver kan også bli ødelagt under slike forhold.

Tilbakeslag er resultatet av feil bruk av verktøyet og/eller feil driftsprosydurer eller betingelser, og kan unngås ved å treffe skikkelige forholdsregler, som angitt nedenfor:

- a) **Sørg for et godt grep på elektroverktøyet, og plasser kroppen og armene slik at du kan stå imot tilbakeslagskrefter. Bruk alltid hjelpéhåndtaket,**

### dersom montert, for maksimal kontroll på tilbakeslag eller momentreaksjon under oppstart.

Brukeren kan kontrollere momentreaksjonen eller tilbakeslagskreftene hvis det er tatt tilstrekkelige forholdsregler.

- b) **Plasser aldri hånden i nærheten av det roterende tilbehøret.** Tilbehøret kan slå tilbake over hånden.
- c) **Ikke plasser kroppen i det området elektroverktøyet vil bevege seg hvis det oppstår tilbakeslag.** Et tilbakeslag vil drive fram verktøyet i motsatt retning av skivens rotasjonsretning i det punktet der den kjørte seg fast.
- d) **Vær særlig forsiktig under bearbeiding av hjørner, skarpe kanter osv. Unngå at tilbehøret hopper og kjører seg fast.** Hjørner, skarpe kanter eller hopping har en tendens til å kjøre fast det roterende tilbehøret og føre til tilbakeslag eller at du mister kontrollen.
- e) **Ikke fest et sagkjedeblad eller et tannet sagblad.** Slike blad fører ofte til tilbakeslag og at du mister kontrollen.

## Sikkerhetsadvarsler spesielt for sliping og slående kappeoperasjoner

- a) **Bruk kun skivetyper som anbefales for ditt elektroverktøy og den spesifiserte verneanordningen for den valgte skiven.** Skiver som elektroverktøyet ikke ble laget for, er ikke tilstrekkelig beskyttet og er farlige.
- b) **Slipeflaten på hjul med senterforsenking må monteres under planet på beskyttelseskanten.** Feilmontert hjul som går utenfor planet på beskyttelseskanten kan ikke beskyttes tilstrekkelig.
- c) **Beskyttelsen må festes forsvarlig til elektroverktøyet og stilles inn for maksimal sikkerhet, slik at minst mulig av skiven eksponeres mot brukeren.** Beskyttelsen hjelper til med å beskytte brukeren mot ødelagte skivefragmenter og forhindrer utilsiktet kontakt med skiven og gnister som kan antenne klær.
- d) **Skiver må kun brukes for anbefalte operasjoner. For eksempel: ikke slip med siden av kappeskiven.** Slipende kappeskiver er laget for kantsliping, dersom det brukes sidekrefter på disse skivene kan det få dem til å knuses.
- e) **Bruk alltid uskadede skiveflenser av korrekt størrelse og form for den valgte skiven. Riktige skiveflenser støtter skiven å reduserer på den måten muligheten for at skiven ødelegges.** Flenser for kappeskiver kan være annerledes enn flenser for slipeskiver.
- f) **Ikke bruk nedslitte skiver fra større elektroverktøy.** Skiver beregnet på større elektroverktøy er ikke egnet for den høyere hastigheten til et mindre verktøy og kan ødelegges.

## Ytterligere sikkerhetsadvarsler spesielt for slående kappeoperasjoner

- a) **Ikke stopp kappeskiven eller bruk for mye makt. Ikke forsøk å kutte for dypt.** Overbelastning av skiven

øker lasten og sjansen for at skiven vrir seg eller binder skiven under kapping og muligheten for tilbakeslag eller ødeleggelse av skiven.

- b) **Ikke still kroppen din i banen til eller bak den roterende skiven.** Når skiven, under bruk, beveger seg bort fra kroppen din, kan et tilbakeslag sende den roterende skiven og elektroverktøyet direkte mot deg.
- c) **Når skiven binder seg eller ved avbrytelse av kapping av en eller annen grunn, slå av elektroverktøyet og hold det stille helt til skiven stanser fullstendig. Forsøk aldri å fjerne kappeskiven fra kuttet mens skiven beveger seg ellers kan det oppstå tilbakeslag.** Undersøk og sørg for å fjerne årsakene til fastklemming av bladet.
- d) **Ikke restart kappingen i arbeidsstykket. La skiven nå full hastighet og gå forsiktig tilbake i kuttet.** Skiven kan komme til å sette seg fast, bevege seg framover eller slå tilbake dersom den startes opp igjen i arbeidsstykket.
- e) **Støttepaneler eller overdimensjonerte arbeidsstykker minsker risiken for at hjulet henger og slår tilbake. Store arbeidsstykker har en tendens til å henge ned under sin egen vekt.** Det må plasseres støtter under arbeidsstykket på begge sider av skiven, nær kuttelinjen og nær kanten av panelet.
- f) **Utvis ekstra forsiktighet når du foretar et "dykk-kutt" i eksisterende vegger eller andre blinde områder.** Skiven stikker ut og kan komme til å kappe gass- eller vannrør, elektriske ledninger eller gjenstander som kan føre til tilbakeslag.

## Spesifikke sikkerhetsadvarsler for sandpapirpussing

- a) **Ikke bruk for store skiver med sandpapir. Følg produsentens anbefalinger ved valg av sandpapir.** Sandpapir som er større enn pusseskiven, kan føre til opprivningsfare, og tilbakeslag eller at skiven kjører seg fast eller flenges opp.

## Spesifikke sikkerhetsadvarsler for stålborsting

- a) **Vær klar over at stålbusten kastes av børsten selv under vanlig bruk. Ikke overbelast busten ved å bruke for mye makt på børsten.** Stålbusten kan lett trenge i gjennom lette klær og/eller hud.
- b) **Dersom bruk av en verneanordning anbefales for stålborsting, ikke tillat at verneanordningen forstyrrer børsteskviven eller børsten.** Børsteskviven eller børsten kan utvides i diameter på grunn av bruk og sentrifugalkrefter.

## Ekstra sikkerhetsregler for slipemaskiner

- a) **Bruk ikke Type 11 (utfoldet kopp) hjul på dette verktøyet.** Bruk av uegnet tilbehør kan føre til personskader.

- b) **Bruk alltid sidehåndtak. Skru håndtaket godt fast.** Sidehåndtaket skal alltid brukes for å holde kontroll på verktøyet.

## Restrisikoer

Til tross for at man følger relevante sikkerhetsbestemmelser og bruker sikkerhetsutstyr, er det bestemte farer som ikke kan unngås.

- De er: Hørselskader.
- Fare for personskade pga. flygende partikler.
- Fare for brannskader fordi utstyr blir varmt under bruk.
- Fare for personskade ved langvarig bruk.
- Støvfare fra farlige stoffer.

## Elektrisk sikkerhet

Den elektriske motoren er blitt konstruert for kun én spenning. Alltid kontroller at spenningen til batteripakken samsvarer med spenningen på merkeskiltet. Sørg også for at spenningen på laderen samsvarer med spenningen på strømmettet.



Din DeWALT-lader er dobbeltisolert i samsvar med EN60335; det trengs derfor ikke noen jordledning.

Dersom tilførselsledningen er skadet, må den byttes i en spesialledning som fås via DeWALT-serviceorganisasjon.

## Bruk av skjøteledning

Skjøteledning bør ikke brukes hvis det ikke er absolutt nødvendig. Bruk en godkjent skjøteledning som egner seg for kraftforsyningen til din lader (se **Tekniske data**). Minimum størrelse på lederen er 1 mm<sup>2</sup>; maksimum lengde er 30 m. Alltid vikle ut kabelen fullstendig når du bruker en kabeltrommel.

## TA VARE PÅ DENNE BRUKSANVISNINGEN

### Ladere

DeWALT ladere trenger ingen justeringer, og er designet til å være så enkle som mulig å bruke.

### Viktige sikkerhetsinstruksjoner for alle batteriladere

**TA VARE PÅ DENNE BRUKSANVISNINGEN:** Denne manualen inneholder viktige sikkerhetsanvisninger og bruksanvisninger for kompatible batteriladere (se **Tekniske data**).

- Før du bruker laderen les alle instruksjoner og advarselsmerker på laderen, batteripakken og produktet som bruker batteripakken.



**ADVARSEL:** Fare for støt. Ikke la væske komme inn i laderen. Det kan resultere i elektrisk støt.



**ADVARSEL:** Vi anbefaler bruk av en jordfeilsikring med en nominell strømverdi på 30mA eller mindre.



**FORSIKTIG:** Fare for brannskader. For å redusere faren for skader, lad kun DeWALT oppladbare batterier. Andre type batterier kan sprekke og forårsake personskader og materielle skader.



**FORSIKTIG:** Barn må holdes under oppsyn, sørg for at de ikke leker med apparatet.

**MERK:** Under visse forhold, med laderen innpluggert i strømforsyningen, kan de eksponerte kontaktene i laderen kortsluttes av fremmedlegemer. Fremmedlegemer som kan lede strøm, inkludert, men ikke begrenset til stålull, aluminiumsfolie eller annen ansamling av metalliske partikler, må holdes unna åpningene i laderen. Kople alltid laderen fra strømtilførselen når det ikke er en batteripakk i hulrommet. Kople fra laderen før rengjøring.

- **IKKE forsøk å lade batteripakken med andre ladere enn de som er nevnt i denne manualen.** Laderen og batteripakken er spesielt designet for å jobbe sammen.
- **Disse ladere er ikke ment for annen bruk enn lading av DEWALT oppladbare batterier.** Annen bruk kan resultere i brannfare og/eller elektrisk støt.
- **Ikke utsett laderen for regn eller snø.**
- **Dra i kontakten og ikke ledningen når du kople laderen fra strømmen.** Dette reduserer faren for skade på kontakten og ledningen.
- **Påse at ledningen er plassert slik at den ikke trækkes på, snubles i, eller på annen måte utsettes for skade eller påkjenning.**
- **Ikke bruk skjøteledning med mindre det er helt nødvendig.** Bruk av feil skjøteledning kan resultere i brannfare og/eller elektrisk støt.
- **Ikke plasser noe på laderen og ikke plasser laderen på en myk overflate som kan blokkere ventilasjonsslissene og resultere i for høy innvendig temperatur.** Plasser laderen et sted unna varmekilder. Laderen ventileres gjennom slisser i toppen og bunnen av huset.
- **Ikke bruk lader med skadet ledning eller kontakt**—bytt dem ut med en gang.
- **Ikke bruk laderen dersom den har fått et slag, er mistet i gulvet eller skadet på annen måte.** Lever den på et autorisert serviceverksted.
- **Ikke ta laderen fra hverandre; lever den på et autorisert serviceverksted når service eller reparasjon trengs.** Å sette den sammen feil kan resultere i elektrisk støt eller brann.
- Dersom ledningen er skadet må den byttes ut med en gang av produsenten, dens serviceagent eller lignende kvalifisert person for å unngå farer.
- **Kople laderen fra strømtilførselen før du begynner med rengjøring.** Dette reduserer faren for elektrisk støt. Fjerning av batteripakken reduserer ikke denne faren.
- **ALDRI forsøk på kople 2 ladere sammen.**
- **Laderen er designet for å bruke standard 230V elektrisk strøm. Ikke forsøk å bruke den på annen spenning.** Dette gjelder ikke billaderen.

## Lade et batteri (Fig. B)

1. Plugg inn laderen i en passende stikkontakt for du setter inn batteripakken.
2. Sett batteripakken **10** i laderen, pass på at batteripakken sitter godt i laderen. Det røde (lade) lyset blinker gjentatt som indikasjon på at ladeprosessen er startet.
3. Fullført lading vises ved at det røde lyset er **PÅ** konstant. Pakken er da fullt oppladet og kan brukes, eller den

kan bli stående i laderen. For å ta batteripakken ut av arbeidspakken, trykk inn og hold låseknappen **11** på batteripakken og ta den av.

**MERK:** For å sikre maksimum ytelse og levetid på Li-Ion batteripakker, lad batteripakken helt opp før første gangs bruk.

## Bruk av lader

Se indikatorne under for batteripakkens ladetilstand.

Ladeindikatorer			
	lading		
	fulladet		
	varm/kald ladeforsinkelse*		

\*Det røde lyset vil fortsette å blinke, men et gult indikatorlys vil lyse under denne operasjonen. Når batteriet har kjølt seg ned, vil det gule lyset bli slått av og laderen vil gjenoppta ladeprosedyren.

Kompatible ladere vil ikke lade en defekt batteripakke. Laderen vil indikere feilaktig batteripakke ved at den ikke lyser, eller ved å indikere blinkemønster for problem pakke eller lader.

**MERK:** Dette kan også tyde på et problem med laderen. Dersom laderen indikerer et problem, ta med lader og batteripakke til et servicecenter for testing.

## Ventetid for varm/kald pakke

Dersom laderen detekterer et batteri som er for varmt eller for kaldt, vil den automatisk starte en "varm/kald pakke forsinkelse", og venter med å lade til batteriet har passende temperatur. Laderen vil deretter automatisk skifte til lademodus for pakken. Denne funksjonen sikrer maksimal levetid på batteriet.

En kald batteripakke vil lade langsommere enn en varm batteripakke. Batteripakken vil lade langsommere gjennom hele ladesyklusen, og vil ikke gå tilbake til maksimal ladehastighet selv om batteriet blir varmt.

Ladere DCB118 er utstyrt med en intern vifte som er designet for å avkjøle batteripakken. Viften vil slå seg på automatisk når batteripakken trenger å kjøles. Bruk aldri laderen dersom viften ikke fungerer korrekt eller dersom ventilasjonsåpningene er blokkert. Pass på at fremmedlegemer ikke kommer inn i laderen.

## Elektronisk beskyttelsessystem

XR Li-ione verktøy er designet med et elektronisk beskyttelsessystem som vil beskytte batteriet mot overlading, overoppvarming eller dyp utlading.

Verktøyet vil automatisk slå seg av dersom beskyttelsessystemet aktiveres (Electronic Protection System). Dersom det skjer, sett litium-ion batteriet på laderen til det er helt oppladet igjen.

## Veggmønstering

Disse laderne er designet for å monteres på vegg eller stå på et bord eller arbeidsbenk. Dersom den skal monteres på veggen, plasser laderen innen rekkevidde fra en stikkontakt og unna hjørner eller andre hindringer som kan stoppe luftstrømmen. Bruk baksiden av laderen som mal for å bore hull i veggen

for monteringskruene. Monter laderen godt med gipsskruer (må kjøpes separat) minst 25,4 mm lange med hodediameter 7–9 mm, som skrues inn i treverk til optimal dybde med omtrent 5,5 mm av skruen som stikker ut. Rett inn sporene på baksiden av laderen med de utstikkende skruene og lås på plass i sporene.

## Rengjøringsanvisninger for lader



**ADVARSEL: Fare for støt. Koble laderen fra strømuttaket før rengjøring.** Smuss og fett kan fjernes fra laderen ved hjelp av en klut eller en myk, metallfri børste. Ikke bruk vann eller rengjøringsvæsker. Aldri la noen væske trenge inn i verktøyet; aldri dypp noen del av verktøyet i en væske.

## Batteripakke

### Viktige sikkerhetsinstruksjoner for alle batteripakker

Sørg for å inkludere katalognummer og spenning når du bestiller nye batteripakker.

Batteriet kommer ikke fullstendig ladet ut av pakningen. Les sikkerhetsinstruksjonene under før du bruker batteripakken og laderen. Følg deretter ladeprosedyrene som er beskrevet.

### LES ALLE INSTRUKSJONER

- **Ikke lad eller bruk batteriet i eksplosive omgivelser, slik som i nærheten av antenkelige væsker, gasser eller støv.** Innsetting eller uttak av batteriet kan antenne støvet eller gassen.
- **Tving aldri batteripakken inn i laderen. Ikke modifier batteripakken på noen måte for å passe inn i en ikke-kompatibel lader idet batteripakken kan sprekke og forårsake alvorlig personskade.**
- Lad batteripakkene kun i DEWALT ladere.
- **IKKE sprut på eller senke ned i vann eller andre væsker.**
- **Ikke lagre eller bruk verktøyet eller batteripakken på steder der temperaturen kan nå eller overstige 40 °C (104 °F) (som utenfor skur eller metallbygg på sommeren).**
- **Ikke brenn batteripakken selv om den er alvorlig skadet eller fullstendig utslitt.** Batteripakken kan eksplodere i en brann. Giftige gasser og materialer oppstår når man brenner litium ion-batteripakker.
- **Hvis batteriets innhold kommer i kontakt med huden, vasker du området med mild såpe og vann.** Hvis du får batterivæske på øyet, skyller du det åpne øyet i 15 minutter eller til irritasjonen gir seg. I tilfelle det trengs medisinsk tilsyn, er batteriets elektrolytt sammensatt av en blanding av organiske karbonater og litium-salter.
- **Innholdet i åpne battericeller kan forårsake irritasjon av luftveiene.** Skaff frisk luft. Søk medisinsk ettersyn hvis symptomene vedvarer.



**ADVARSEL: Fare for brannskader.** Batterivæsken kan antennes hvis den utsettes for gnister eller flammer.



**ADVARSEL: Forsøk aldri å åpne batteripakken av noen årsak.** Ikke sett i laderen dersom batteripakkens ytre er sprukket eller skadet. Ikke knus, slipp i gulvet eller skad

batteripakken. Ikke bruk en batteripakke eller lader som har fått et slag, er mistet i gulvet, påkjørt eller skadet på annen måte (f.eks. gjennomboret av en spiker, slått med hammer, tråkket på). Det kan resultere i elektrisk støt. Skadede batteripakker skal leveres til servicesenteret for gjenvinning.



**ADVARSEL: Fare for brann. Ikke lagre eller transporter batteripakken slik at batteripolene kan komme i kontakt med metallobjekter.** For eksempel, ikke legg batteriet i forkle, lommer, verktøyskrin, produktesker, skuffer etc. sammen med løse spikere, skruer, nøkler, etc.



**FORSIKTIG: Når det ikke er i bruk plasser verktøyet på siden på en stabil overflate der det ikke skaper fare for snubling eller fall.** Noen verktøy med store batteripakker kan stå på batteripakken, men kan lettes slås overende.

## Transport



**ADVARSEL: Fare for brann.** Transport av batterier kan kanskje føre til brann dersom batteripolene utilsikket kommer i kontakt med elektrisk ledende materialer. Ved transport av batterier, pass på at batteripolene er beskyttet og godt isolerte fra materialer som kan komme i kontakt og føre til kortslutning.

DEWALT batterier samsvarer med alle aktuelle shipping-forskrifter som angitt av bransjen og lovregler, inkludert UN Recommendations on the Transport of Dangerous Goods; International Air Transport Association (IATA) Dangerous Goods Regulations, International Maritime Dangerous Goods (IMDG) Regulations, and European Agreement Concerning The International Carriage of Dangerous Goods by Road (ADR). Litium-ion celler og batterier er testet i henhold til avsnitt 38,3 i "UN Recommendations on the Transport of Dangerous Goods Manual of Tests and Criteria".

I de fleste tilfeller vil forsendelse av en DEWALT batteripakke være unntatt fra klassifisering som en fullt regulert Class 9 Hazardous Material. Vanligvis vil bare forsendelser som inneholder et litium-ione batteri med høyere energiklassifisering enn 100 watt-timer (Wh) kreve forsendelse som fullt regulert Class 9. Alle litium-ione batterier har angitt watt-timer på pakken. Men på grunn av de kompliserte reglene anbefaler DEWALT ikke å sende litium-ione batteripakker med fly, uansett watt-time klassifisering. Forsendelser av verktøy med batterier (kombinerte sett) kan unntaksvis sendes med fly dersom angitt watt-timer på batteripakken er under 100 Wh.

Uansett om en transport regnes som unntatt eller fullt regulert, er det senderens ansvar å sjekke de gjeldende reglene for pakking, etiketter/merking og dokumentasjon.

Informasjonen i dette avsnittet av manualen er gitt i god tro og ansett som nøyaktig på tidspunktet dokumentet ble opprettet. Men det gis ingen garantier, hverken eksplisitt eller implisitt. Det er kjøperens ansvar å sikre at aktivitetene samsvarer med de gjeldende retningslinjer.

### Transport av FLEXVOLT™ batterier

DEWALT FLEXVOLT™ batteriet har to moduser: **Bruk og transport.**

**Bruks-modus:** Når FLEXVOLT™-batteriet står alene eller er montert i et DEWALT 18V produkt, fungerer det som et 18V batteri. Dersom FLEXVOLT™-batteriet er i et 54V eller et 108V (to 54V batterier) produkt, vil det fungere som et 54V batteri.

**Transport-modus:** Når hetten er satt på FLEXVOLT™-batteriet, er batteriet i transport-modus. La hetten være på ved forsendelse.

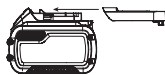

I transportmodus blir rekker av celler elektrisk frakoblet i pakken slik at det dannes 3 batterier med lavere watt-timer (Wh) sammenlignet med 1 batteri med høyere watt-timer. Denne endringen til 3 batterier med lavere watt-timer gjør at pakken er unntatt fra visse begrensende shipping-regler som gjelder batterier med høyere watt-timer.

For eksempel kan Wh-spesifikasjonen for Transport være 3 x 36 Wh, som betyr 3 batterier på 36 Wh hver. Wh- spesifikasjonen for USE (bruk) kan være 108 Wh (som betyr 1 batteri).

Eksempler på merking for bruk og for transport



## Anbefalinger for lagring

- Den ideelle lagringsplassen er kjølig og tørr og ikke utsatt for direkte solskinn samt for sterk varme eller kulde. For optimal batteriyttelse og levetid bør batteripakker lagres i romtemperatur når de ikke er i bruk.
- For lang tids lagring, anbefales det for optimalt resultat å lagre en fullt ladet batteripakke på et kjølig og tørt sted uttatt av laderen.

**MERK:** Batteripakker bør ikke lagres fullt utladet. Batteripakken må lades opp igjen før bruk.

## Merking på laderen og batteripakken

I tillegg til piktogrammene som er brukt i denne manualen, kan etikettene på laderen og batteripakken vise følgende piktogrammer:



Les instruksjonshåndboken før bruk.



Se **Tekniske data** for ladetid.



Ikke undersøk med strømførende gjenstander.



Ikke lad skadede batteripakker.



Ikke utsett for vann.



Få byttet defekte ledninger omgående.



Lades kun mellom 4 °C og 40 °C.



Kun for innendørs bruk.



Deponer batteripakken på miljøvennlig vis.



Lad kun DEWALT batteripakker med de angitte DEWALT laderne. Lading av andre batteripakker enn de angitte DEWALT batteriene med en DEWALT lader kan føre til at de sprekker eller til andre farlige situasjoner.



Ikke brenn batteripakken.



**BRUK:** Bruk uten transporthette, nominell Wh er 108 Wh (1 batteri med 108 Wh).



**TRANSPORT:** Bruk med innebygget transporthette, nominell Wh er 3 x 36 Wh (3 batteri med 36 Wh).

## Batteritype

DCG405 bruker en 18 Volt batteripakke.

Disse batteripakkene kan brukes: DCB181, DCB182, DCB183, DCB183B, DCB184, DCB184B, DCB185, DCB187, DCB546, DCB547. Se **Tekniske Data** for mer informasjon.

## Pakkens innhold

Pakken inneholder:

- 1 Vinkelsliper
- 1 Beskyttelse
- 1 Sidehåndtak
- 1 Bakre flens
- 1 Låseffens
- 1 Sekskantnøkkel
- 1 Li-ion batteripakke (C1, D1, L1, M1, P1, S1, T1, X1 modeller)
- 2 Li-ion batteripakker (C2, D2, L2, M2, P2, S2, T2, X2 modeller)
- 3 Li-ion batteripakker (C3, D3, L3, M3, P3, S3, T3, X3 modeller)
- 1 Instruksjonshåndbok

- Se etter skader på verktøyet, deler eller tilbehør som kan ha oppstått under transport.
- Ta deg tid til å lese grundig gjennom og forstå denne håndboken før bruk.

## Merking på verktøyet

Følgende piktogrammer vises på verktøyet:



Les instruksjonshåndboken før bruk.



Bruk hørselvern.



Bruk vernebriller.



## Datokode plassering (Fig. E)

Datokoden **15**, som også inkluderer produksjonsåret, er trykket på huset.

Eksempel:

2017 XX XX  
Produksjonsår

## Beskrivelse (Fig. A)



**ADVARSEL:** Aldri modifierer elektroverktøyet eller noen del av det. Dette kan føre til materiell- eller personskader.

- 1 Skyvebryter
- 2 Låsespake
- 3 Spindellåseknapp
- 4 Spindel
- 5 Sidehåndtak
- 6 Bakre flens
- 7 Låseflens
- 8 Beskyttelse
- 9 Beskyttelseslåsespake
- 10 Batteripakke
- 11 Festeknapp for batteriet

### Tiltenkt Bruk

Din trådløse vinkelsliper er designet for profesjonell kutting, sliping, sandpapirpussing og stålborstebruk.

**IKKE** bruk andre slipeskiver enn skiver med nedsenket senter og lamellslipestift.

**IKKE** bruk når det er vått eller i nærheten av antennelige væsker eller gasser.

Den trådløse vinkelsliperen er et profesjonelt elektroverktøy.

**IKKE** la barn komme i kontakt med verktøyet. Uerfarne operatører trenger tilsyn når de bruker dette verktøyet.

- Dette apparatet er ikke ment for bruk av personer (inkludert barn) med reduserte fysiske, sensoriske eller mentale evner, eller mangel på erfaring og kunnskap, med mindre de får tilsyn av en person ansvarlig for deres sikkerhet. Barn skal aldri forlates alene med dette produktet.

## Funksjoner

### Kickback Brake™

Dersom det registreres fastkjøring, låsing, eller annen stopp, vil den elektroniske bremsen settes på med full kraft for å raskt stoppe skiven, redusere bevegelsen av slipemaskinen og slå av slipemaskinen. Bryteren må slippes og så trykkes ned for å starte verktøyet igjen.

### Power-OFF™ overlastvern

Strømforsyningen til motoren vil stoppes dersom motoren overbelastes. Med fortsatt overbelastning av motoren vil verktøyet slås av. Bryteren må slippes og så trykkes ned for å starte verktøyet igjen. Verktøyet vil slås av hver gang den aktuelle belastningen når nivået for overbelastning (motorens brennpunkt). Dersom det stadig skjer utkoblinger på grunn av overbelastning, bruk mindre kraft/vekt på verktøyet helt til det fungerer uten overbelastningsutkoblinger.

## Anti-vibrerende sidehåndtak

Det anti-vibrerende sidehåndtaket gir ytterligere bekvemmelighet ved å absorbere vibrasjonene forårsaket av verktøyet.

### Myk oppstart

Myk oppstart gir en sakte oppbygging av hastighet for å unngå et plutselig kast ved oppstart. Denne egenskapen er spesielt nyttig ved arbeid i trange rom.

### No-Volt

"No-volt" (spenningsløs) funksjonen hindrer vinkelsliperen fra å starte igjen uten først å bruke bryteren dersom det var brudd i strømforsyningen.

### Elektronisk clutch

Den elektroniske momentbegrensende clutchen reduserer aks moment som overføres til brukeren dersom en skive kjører seg fast. Denne funksjonen forhindrer også at gir og elektromotoren kjører seg fast. Den momentbegrensende clutchen er fabrikkinnstilt og kan ikke justeres.

## MONTERING OG JUSTERING



**ADVARSEL:** For å redusere risikoen for alvorlig personskade, slå av verktøyet og koble fra batteripakken før du foretar eventuelle justeringer eller fjerner/installerer tilleggsutstyr eller tilbehør.

En utilsiktet oppstart kan føre til personskader.



**ADVARSEL:** Bruk kun batteripakker og ladere fra DEWALT.

## Sette inn og ta av batteripakke på verktøyet (Fig. B)

**MERK:** For best resultat, pass på at batteripakken **10** er helt oppladet før bruk.

### For å installere batteripakken i verktøyets håndtak

1. Rett inn batteripakken **10** mot skinnene i håndtaket (Fig. B).
2. Skyv den inn i håndtaket til batteripakken er godt festet i verktøyet, pass på at den ikke løsner.

### For å fjerne batteripakken fra verktøyet

1. Trykk batteriets festeknapp **11** og trekk batteriet bestemt ut av håndtaket.
2. Sett batteripakken i laderen som beskrevet i laderavsnittet i denne manualen.

### Ladeindikator batteripakker (Fig. B)

Noen DEWALT batteripakker inkluderer en ladeindikator som består av tre grønne LED som indikerer hvor mye lading som er igjen i batteripakken.

For å aktivere ladeindikatoren, trykk og hold indikatorknappen. En kombinasjon av tre grønne LED-lys vil lyse og vise gjenværende lading. Dersom gjenværende lading av batteriet er under brukbar grense, vil ingen lys tennes og batteriet må lades opp.

**MERK:** Ladeindikatoren er bare en indikasjon av gjenværende lading i batteripakken. Den gir ingen indikasjon på om verktøyet

fortsatt kan brukes, og kan variere med produktkomponentene, temperatur og brukerens bruksområde.

## Sette på sidehåndtak (Fig. C)

**⚠ ADVARSEL:** Før bruk av verktøyet, pass på at håndtaket er godt skrudd til.

Skru sidehåndtaket **5** stramt inn i ett av hullene på ene siden av girkassen. Sidehåndtaket skal alltid brukes for å holde kontroll på verktøyet.

## Rotere girkassen (Fig. A)

For bedre brukerkomfort, roter girkassen 90° for kapping.

1. Ta av de fire hjørneskruene som fester girkassen til motorhuset.
2. Vri girkassehodet til ønsket posisjon, uten å skille girkassen fra motorhuset.

**MERK:** Hvis girkassen skilles fra motorhuset med mer enn 3,17 mm, må verktøyet ha service og re monteres av et autorisert DeWALT service-senter. Uten service kan det oppstå defekter i motoren og lageret.

3. Sett inn igjen skruene for å feste girkassen til motorhuset. Stram skruene med 12,5 in.-lbs. tiltrekkingsmoment. Hvis de strammes for hardt kan gjengene gå av.

## Beskyttelse

**⚠ FORSIKTIG:** Beskyttelse må brukes på alle slipeskiver, kappeskiver, sandpapirskiver, stålborster og stålborstehjul. Verktøyet kan brukes uten beskyttelse kun ved bruk av vanlige sandpapirskiver. Noen bruksområder krever at korrekt beskyttelse kjøpes fra din forhandler eller et autorisert serviceverksted.

**MERK:** Kantsliping og kantkutting kan utføres med type 27 skiver som er designet og spesifisert for slik bruk. 6,35 mm tykke skiver er designet for overflatesliping og for de tynnere type 27 skivene må du sjekke produsentens etikett for å se om de kan brukes kun for overflatesliping eller kun for kantsliping/kapping. En type 1 beskyttelse må brukes for alle skiver der overflatesliping er forbudt. Kapping kan også utføres ved bruk av en type 41 skive og en type 1 beskyttelse.

**MERK:** Se **Tilbehørstabell** for å velge korrekt kombinasjon av beskyttelse og tilbehør.

## Montere og justere One-Touch™ beskyttelsen (Fig. D)

**⚠ ADVARSEL:** For å redusere faren for alvorlige personskader, slå av verktøy og koble fra batteripakken før du gjør justeringer eller tar av/setter på tilbehør eller ekstrautstyr. Utilsiktet oppstart kan føre til personskader.

### Justering av beskyttelsen

For justering av beskyttelsen kan beskyttelsens låsespake **9** settes i et av styrehullene **14** på beskyttelseskragen med en skrallefunksjon.

Her er låseflaten skrå og vil gå over til neste justeringshull når beskyttelsen roteres med klokken (spindelen mot brukeren), men vil selv-låse ved rotering mot klokken.

## Montere beskyttelsen (Fig. D)

1. Trykk inn beskyttelsens låsespake **9**.
2. Mens du holder beskyttelsens låsespake åpen, rett inn knastene **12** på beskyttelsen med sporene **13** på girhuset.
3. Hold beskyttelsens låsespake åpen, trykk ned beskyttelsen helt til knastene får tak, og vri dem inn i sporet på girkassen. Slipp beskyttelsens låsespake.
4. Med spindelen i retning mot brukeren, skru beskyttelsesanordningen med klokken til ønsket posisjon. Trykk og hold beskyttelsens **9** låsespake for å rotere beskyttelsen mot klokken.  
**MERK:** Beskyttelsen skal plasseres mellom spindelen og brukeren for å gi maksimal beskyttelse. Beskyttelsens låsespake vil klikke på plass i ett av styrehullene **14** på beskyttelsens krage. Dette betyr at beskyttelsen er sikker.
5. For å fjerne beskyttelsen, følg trinn 1–3 i denne instruksjonen, i motsatt retning.

## Flenser og skiver

### Montering av skiver uten nav (Fig. E)

**⚠ ADVARSEL:** Hvis du ikke monterer flensene og/eller skivene riktig kan dette føre til alvorlig personskader (eller skade på verktøyet eller skiven).

**⚠ FORSIKTIG:** Medfølgende flenser må brukes med forsenket senter Type 27 og Type 42 slipeskiver og Type 41 kappeskiver. Se **Tilbehørstabell** for mer informasjon.

**⚠ ADVARSEL:** En lukket, tidsidig beskyttelse er nødvendig ved bruk av kappeskiver.

**⚠ ADVARSEL:** Bruk av en skadet flens eller beskyttelse, eller dersom ikke korrekt skive og beskyttelse brukes, kan føre til personskader ved at skiven knekker eller ved kontakt med skiven. Se **Tilbehørstabell** for mer informasjon.

1. Plasser verktøyet på et bord med beskyttelsen opp.
2. Installer bakflensen **6** på spindelen **4** med det forhøyede senterpartiet (styring) mot skiven. Press bakflensen på plass.
3. Plasser skiven **19** mot bakflensen slik at den senterer skiven på det forhøyede senteret (styring) på bakflensen.
4. Mens du holder inne spindellåseknappen, og med sekskant-forsenkningene pekende bort fra skiven, tre låsemutteren **7** på spindelen slik at knastene går inn i de to sporene i spindelen.
5. Mens du trykker ned spindellåseknappen skal du feste låseflensen **7** for hånd eller bruke nøkkelen som følger med. (Bruk bare låseflensen hvis den er i perfekt stand.) Se **Tilbehørstabell** for informasjon om flenser.
6. For å fjerne hjulet, gjenta prosedyren over i motsatt rekkefølge.

### Montering av slipestøtteputer (Fig. F)

**MERK:** Bruk av beskyttelse med sandpapirskiver som bruker støttetallerken, også kaldt fiberskive, er ikke nødvendig. Siden beskyttelse ikke trengs for slikt tilbehør, er det ikke sikkert at beskyttelsen passer korrekt dersom den settes på.

**⚠ ADVARSEL:** Dersom flens/festemutter/skive ikke festes, kan det føre til alvorlig personskade (eller skade på verktøy eller skive).

**⚠ ADVARSEL:** Etter bruk til sliping, må det settes på korrekt beskyttelse for bruk av slipeskiver, kappeskiver, lamellslipestifter, stålborste eller stålskiver.

1. Sett eller skru på støttetallerkenen **16** på spindelen.
2. Plasser sandpapirskiven **17** på støttetallerkenen **16**.
3. Mens du holder spindellåsen **3**, tre låsemutteren **18** på spindelen, styr det forhøyede senteret på låsemutteren inn i senteret av sandpapirskiven og støttetallerkenen.
4. Stram festemutteren til for hånd. Klem så ned spindellåseknappen og skru slipeskiven helt til slipeskiven og festemutteren er tette.
5. For å fjerne skiven, ta tak i og vri støttetallerkene og slipeskiven mens du trykker inn spindellåseknappen.

### Montering og demontering av slipeskiver med nav (Fig. A)

Skiver med nav kan monteres direkte på en gjenget spindel. Gjengingen av tilbehøret må passe med gjengingen på spindelen.

1. Ta av støtteflens ved å trekke den av verktøyet.
2. Skru skiven på spindelen **4** for hånd.
3. Trykk inn spindellåseknappen **1** og bruk en nøkkel for å feste navet til skiven.
4. For å fjerne hjulet, gjenta prosedyren over i motsatt rekkefølge.

**MERK:** Hvis ikke skiven er festet skikkelig før du slår på verktøyet kan verktøyet eller skiven skades.

### Montering av stålborster og stålborstehjul (Fig. A)

**⚠ ADVARSEL:** Dersom flens/festemutter/skive ikke festes, kan det føre til alvorlig personskade (eller skade på verktøy eller skive).

**⚠ FORSIKTIG:** For å redusere risiko for personskade, bruk arbeidshansker når du jobber med stålborster og stålborstehjul. De kan være skarpe.

**⚠ FORSIKTIG:** For å redusere fare for skade på verktøyet, pass på at hjulet eller borsten ikke er i kontakt med verneanordningen når den er montert eller i bruk. Tilbehøret kan få usynlige skader, som kan føre til at stålfragmenter løsner fra tilbehør eller borste.

Installer stålborste eller stålborstehjul direkte på den gjengede spindelen uten å bruke flenser. Bruk bare stålborster eller hjul som har gjenget nav. Tilbehøret kan kjøpes fra din lokale forhandler eller en autorisert servicerepresentant.

1. Plasser verktøyet på et bord med beskyttelsen opp.
2. Skru skiven på spindelen for hånd.
3. Trykk ned spindellåseknappen **3** og bruk en nøkkel på navet til stålborsten eller stålborstehjulet for å stramme skiven.
4. For å fjerne hjulet, gjenta prosedyren over i motsatt rekkefølge.

**MERK:** For å redusere faren for skade på verktøyet, forsikre deg om at hjulet sitter godt før du slår på.

### Før bruk

- Installer verneanordningen og egnet skive. Ikke bruk utslitte skiver.
- Kontroller at bakflens og låseflens er montert korrekt. Følg instruksene i **Tilbehørstabell**.
- Kontroller at skiven roterer i retning pilen på tilbehøret og verktøyet.
- Ikke bruk skadet tilbehør. Før hver bruk må du inspirere tilbehøret, som slipeskiven, for hakk og sprekker, festeplatene må inspiseres for sprekker, rifter eller slitasje, og stålborsten må inspiseres for løse eller sprukne tråder. Dersom elektroverktøyet eller tilbehøret slippes ved et uhell, må du kontrollere om det er skadet eller montere uskadet tilbehør. Etter å ha inspisert og installert et tilbehør, still deg selv og eventuelle tilstedeværende bort fra planet for det roterende tilbehøret og kjøør elektroverktøyet på maksimal, ubelastet hastighet i ett minutt. Skadet tilbehør vil normalt rives i stykker under denne testen.

### BRUK

#### Bruksanvisning

**⚠ ADVARSEL:** Ta alltid hensyn til sikkerhetsinstruksjonene og gjeldende forskrifter.

**⚠ ADVARSEL:** For å redusere risikoen for alvorlig personskade, slå av verktøyet og koble fra batteripakken før du foretar eventuelle justeringer eller fjerner/installerer tilleggsutstyr eller tilbehør. En utilsiktet oppstart kan føre til personskader.

**⚠ ADVARSEL:**

- Forsikre deg om at materialet som skal slipes eller kappes er godt festet.
- Fest og støtt opp arbeidsstykket. Bruk klemmer eller skrustikke for å feste og støtte arbeidsstykket på en stabil platform. Det er viktig å feste og støtte opp arbeidsstykket godt, for å hindre at det beveger seg og at du mister kontrollen. Bevegelse av arbeidsstykket eller tap av kontroll kan være farlig og føre til personskader.
- Bruk alltid vanlige arbeidshansker ved bruk av dette verktøyet.
- Girkassen blir svært varm ved bruk.
- Bruk bare lett trykk på verktøyet. Bruk ikke sidekrefter på skiven.
- Installer alltid verneanordningen og egnet skive. Ikke bruk utslitte skiver.
- Unngå overbelastning. Etter kraftig belastning på maskinen, fortsett å kjøre den uten belastning i flere minutter for å kjøle ned tilbehøret. Ikke berør slipe- eller kappeskiven før den har kjølt seg av. Skivene kan bli svært varme ved bruk.
- Jobb aldri med slipekoppen uten at det er satt på passende beskyttelse.

- *Bruk aldri verktøyet med et kappestativ.*
- *Bruk aldri underlag sammen med limte slipeprodukter.*
- *Vær forsiktig. Skiven fortsetter å rotere etter at verktøyet er slått av.*

## Korrekt plassering av hendene (Fig. G)



**ADVARSEL:** For å redusere faren for alvorlig personskade, skal man **ALLTID** ha hendene i korrekt posisjon, som vist.



**ADVARSEL:** For å redusere faren for alvorlig personskade, skal man **ALLTID** holde godt fast, for å være forberedt på en plutselig reaksjon.

Korrekt plassering av hendene krever en hånd på sidehåndtaket 5, med den andre hånden på hoveddelen av verktøyet som vist i figur G.

## Glidebryter (Fig. A)



**FORSIKTIG:** Hold sidehåndtaket og hoveddelen av verktøyet godt fast for å beholde kontrollen over verktøyet ved oppstart og under bruk og helt til skiven eller tilbehøret stopper å rotere. Kontroller at skiven har stoppet fullstendig før du legger verktøyet ned.

**MERK:** For å redusere uventede bevegelser av verktøyet, ikke slå verktøyet på eller av under last. La vinkelsliperen komme opp i full hastighet før du berører arbeidsflaten. Løft verktøyet fra arbeidsflaten før du slår verktøyet av. La verktøyet stoppe rotasjonen før du legger det ned.



**ADVARSEL:** Før du setter batteripakken i verktøyet, forsikre deg om at skyvebryteren er i av-posisjon ved å trykke bakdelen av bryteren og slipp den. Forsikre deg om at skyvebryteren er i av-posisjon som beskrevet over etter alle strømbrudd.

For å starte verktøyet, dra PÅ/AV glidebryteren 1 mot fronten av verktøyet. For å stoppe verktøyet, slipp PÅ/AV glidebryteren. For å sette i kontinuerlig modus, dra bryteren mot fronten på verktøyet og trykk den fremre delen av bryteren innover. For å stoppe verktøyet mens det jobber i kontinuerlig modus, trykk den bakre delen av glidebryteren og slipp.

## Spindellåsknapp (Fig. A)

Spindellåsknappen 3 skal hindre spindelen fra å rotere ved installasjon eller fjerning av skiver. Bruk spindellåsen kun når verktøyet er slått av, plagget ut fra strømforsyningen, og har stoppet helt.

**MERK:** For å redusere risikoen for skade på verktøyet, slå ikke på spindellåsen når verktøyet er i bruk. Dette vil resultere i skader på verktøyet og tilbehøret kan komme til å rotere av og dermed forårsake personskade.

For å slå på låsen, trykk ned knappen for spindellåsen 3 og roter spindelen helt til du ikke kan rotere spindelen ytterligere.

## Overflatesliping, sandpapirpussing og stålborsting



**FORSIKTIG:** Bruk alltid korekt beskyttelse i henhold til instruksene i denne bruksanvisningen.

For å utføre arbeid på en overflate av arbeidsstykket:

1. La verktøyet komme opp i full hastighet før du lar det berøre arbeidsoverflaten.
2. Bruk minimalt trykk mot arbeidsflaten for å la verktøyet gå med full hastighet. Slipehastigheten er høyest når verktøyet går med høy hastighet.

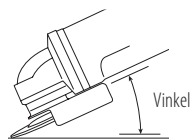

3. Hold passende vinkel mellom verktøy og arbeidsflaten. Se tabellen for den aktuelle funksjonen.

Funksjon	Vinkel
Sliping	20° - 30°
Sandpapirpussing med flapphjul	5° - 10°
Sandpapirpussing med støttetallerken	5° - 15°
Stålbørsting	5° - 10°

4. Oppretthold kontakt mellom kanten av skiven og arbeidsflaten.
  - Ved sliping, sandpussing med flapphjul eller stålbørsting, beveg verktøyet kontinuerlig frem og tilbake for å unngå å slipe spor i arbeidsflaten.
  - Når du pusser med støttetallerken, beveg verktøyet konstant i en rett linje for å unngå sving eller sirkelspor på arbeidsflaten.

**MERK:** Å la verktøyet hvile mot arbeidsflaten uten å bevege det vil skade arbeidsstykket.

5. Løft verktøyet fra arbeidsflaten før du slår verktøyet av. La verktøyet stoppe rotasjonen før du legger det ned.



**FORSIKTIG:** Vær ekstra forsiktig ved arbeid på en kant, da en plutselig rask bevegelse av slipemaskinen kan oppleves.

## Forholdsregler ved arbeid på et malt arbeidsstykke

1. Stålbørsting av blyholdig maling er IKKE ANBEFALT grunnet vanskeligheten med å kontrollere det forurensete støvet. Den største faren for blyforgiftning er for barn og gravide kvinner.
2. Ettersom det er vanskelig å identifisere hvorvidt en maling inneholder bly uten en kjemisk analyse anbefaler vi følgende forholdsregler ved sliping av maling:

### Personlig sikkerhet

1. Ingen barn eller gravide kvinner skal gå inn i arbeidsområdet under sliping av maling før all opprydding er gjort ferdig.
2. En støvmaske eller respirator skal brukes av alle personer som går inn i arbeidsområdet. Filteret skal skiftes daglig eller når brukeren har problemer med å puste.
 

**MERK:** Det skal kun brukes spesielle støvmasker for blyholdig maling og damp. Vanlige malmasker gir ikke nok beskyttelse. Se din lokale jernvareforretning for den riktig NIOSH-godkjente støvmaske.
3. INGEN SPISING, DRIKKING eller RØYKING skal foregå i arbeidsområdet for å hindre inntak av forurensete

malingspartikler. Arbeidere må vaske seg FØR spising, drikking eller røyking. Mat-, drikke-, og røykartikler må ikke legges igjen i arbeidsområdet der støv kan legges seg på dem.

### Miljøvern

1. Maling må fjernes på en slik måte at minimalt med støv produseres.
2. Områder der det foregår fjerning av maling bør forsegles med plast med 4 mil tykkelse.
3. Sliping må gjøres på en slik måte at malingstøv ikke tas med utenfor arbeidsområdet.

### Rengjøring og avfallshåndtering

1. Alle overflater i arbeidsområdet må støvsuges og grundig rengjøres daglig mens sliping pågår. Støvsugerposer skal byttes ofte.
2. Plasser plastfilm for oppsamling av støv, fliser og annet avfall. De skal plasseres i forseglede avfallsbeholdere og kastes som vanlig avfall. Under rengjøring skal barn og gravide kvinner holdes unna arbeidsområdet.
3. Alle leketøy, vaskbar møbler og ting brukt av barn må vaskes grundig før de brukes igjen.

### Kantsliping og kapping



**ADVARSEL:** Ikke bruk skiver for kantsliping/kapping for sliping av overflater, da slike skiver ikke er designet for sidetrykk som oppstår ved overflatesliping. Det kan føre til at skivene brekker og til personskader.



**FORSIKTIG:** Skiver for kapping og kantsliping kan brekke eller få tilbakeslag dersom de bøyes eller vris når verktøyet brukes. Ved sliping/kapping, skal den åpne siden av beskyttelsen peke bort fra brukeren.

**MERK:** Kantsliping/kapping med Type 27 skive skal begrenses til grunne kapp og sporing — under 13 mm dybde når skiven er ny. Redusere dybden av kapp/spor tilsvarende redusjonen av skiveradiusen etter hvert som den slites ned. Se **Tilbehørstabell** for mer informasjon. Kantsliping/kapping med Type 41 skive krever bruk av Type 1 beskyttelse.

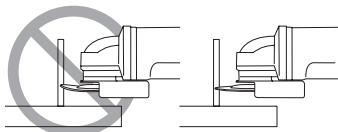

1. La verktøyet komme opp i full hastighet før du lar det berøre arbeidsoverflaten.
2. Bruk minimalt trykk mot arbeidsflaten for å la verktøyet gå med full hastighet. Slipe-/kappehastigheten er høyest når verktøyet går med høy hastighet.
3. Plasser deg slik at den åpne undersiden av skiven peker bort fra deg.
4. Når du har startet et kutt og har laget et spor i arbeidsstykket, ikke endre vinkelen på kuttet. Endring av vinkelen kan føre til at skiven bøyer seg og kan brekke.

Skiver for kantsliping er ikke designet for å motstå sidetrykk fra bøyning.

5. Løft verktøyet fra arbeidsflaten før du slår verktøyet av. La verktøyet stoppe rotasjonen før du legger det ned.

### Saging av metall

**For kapping med limte kappeskiver, bruk alltid beskyttelse av type 1.**

Ved kapping, bruk moderat hastighet tilpasset materialet du jobber med. Ikke bruk trykk på kappeskiven, ikke vri eller vipp på maskinen.

Ikke reduser hastigheten på kappeskiven ved å bruke sideveis trykk.

Maskinen skal alltid jobbe med sliperetning oppover. Det er ellers fare for at den skyves ukontrollert ut av sporet.

Ved kapping av profiler og firkantstykker, er det best å starte med det minste tverrsnittet.

### Grovsliping

**Bruk aldri en kappeskive for grovsliping.**

**Bruk alltid beskyttelse av type 27.**

Det beste resultatet på grovslipingen får du med maskinen stilt til vinkel mellom 30° og 40°. Beveg maskinen frem og til bakte med moderat trykk. På den måten blir ikke arbeidsstykket for varmt eller bli misfarget, og det dannes ikke spor.

### Kapping av stein

**Maskinen skal kun brukes for tørrkapping. For kapping av stein er det best å bruke en diamantkappeskive. Bruk bare maskinen når du har på en støvmaske.**

### Råd for arbeidet

**Vær forsiktig når du kapper spor i bærende vegger.**

Kapping av spor i bærende vegger kan være underlagt nasjonale regler. Slike regler skal følges i alle tilfeller. Før du starter arbeidet, kontakt den ansvarlige byggingeniøren, arkitekten eller byggelederen.

### VEDLIKEHOLD

Ditt DEWALT elektriske verktøy er designet for å virke over en lang tidsperiode med et minimum av vedlikehold. Kontinuerlig tilfredsstillende drift avhenger av tilfredsstillende stell av verktøyet og regelmessig renhold.



**ADVARSEL:** For å redusere risikoen for alvorlig personskade, slå av verktøyet og koble fra batteripakken før du foretar eventuelle justeringer eller fjerner/installerer tilleggsutstyr eller tilbehør.

En utilsiktet oppstart kan føre til personskader.

Laderen og batteripakken er vedlikeholdsfrie.



### Smøring

Ditt elektriske verktøy trenger ikke ekstra smøring.



## Rengjøring



**ADVARSEL:** Blås skitt og støv ut av hovedkabinettet med tørr luft når skitt samles inne i og rundt luftåpningene. Bruk godkjent øyebeskyttelse og godkjent støvmaske når du utfører denne prosedyren.



**ADVARSEL:** Aldri bruk løsemidler eller sterke kjemikalier for å rengjøre ikke-metalliske deler av verktøyet. Disse kjemikaliene kan svekke materialene som brukes i disse delene. Bruk en klut som bare er fuktet med vann og mild såpe. Aldri la noen væske trenge inn i verktøyet; aldri dypp noen del av verktøyet i en væske.

## Tilleggsutstyr



**ADVARSEL:** Bruk av annet tilleggsutstyr enn det som tilbys av DeWALT kan være farlig, ettersom dette ikke er testet sammen med dette verktøyet. For å redusere faren for skader, bør kun tilleggsutstyr som er anbefalt av DeWALT brukes sammen med dette produktet.

Ta kontakt med din forhandler for ytterligere informasjon om egnet ekstrautstyr.

	Maks. [mm]		[mm]	Min. rotasjon [min. <sup>-1</sup> ]	Periferihastighet [m/s]	Gjengehull lengde [mm]
	D	b				
	115	6	22,23	11 500	80	–
	125	6	22,23	11 500	80	–
	150	6	22,23	9 300	80	–
	115	–	–	11 500	80	–
	125	–	–	11 500	80	–
	75	30	M14	11 500	45	20,0
	115	12	M14	11 500	80	20,0
	125	12	M14	11 500	80	20,0

## Beskyttelse av miljøet



Separat innsamling. Produkter og batterier merket med dette symbolet skal ikke kastes i vanlig husholdningsavfall.

Produkter og batterier inneholder materialer som kan gjenvinnes eller gjenbrukes, som reduserer behovet for råmaterialer. Vennligst lever elektriske produkter og batterier til













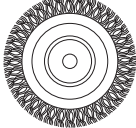

gjenbruk i henhold til lokale regler. Mer informasjon får du på [www.2helpU.com](http://www.2helpU.com).

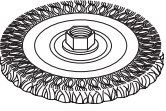



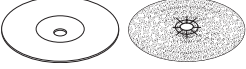

## Oppladbar batteripakke

Denne batteripakken med lang levetid må skiftes ut dersom den ikke gir tilstrekkelig strøm til jobber som du tidligere kunne utføre enkelt. Ta hensyn til miljøet når batteripakken må kasseres:

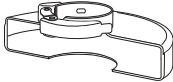
- Lad batteripakken helt ut, og ta den ut av verktøyet.
- Litium-ion celler kan gjenbrukes. Lever dem til forhandleren eller en lokal gjenbruksstasjon. De innleverte batteripakkene vil gjenbrukes eller avfallsbehandles korrekt.

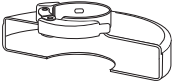
## Tilbehørstabel

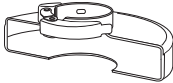
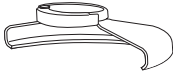
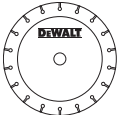
Type verneanordning	Tilbehør	Beskrivelse	Hvordan installere slipeverktøy
 Type 27 verneanordning		Slipeskive med nedsenket senter	 Type 27 verneanordning
		Lamellskive	
		Tråd hjul	Type 27 skive med nedsenket senter  Låseflens
		Tråd hjul med gjenget mutter	
		Trådkopp med gjenget mutter	 Type 27 verneanordning   Tråd hjul
		Festeplate/ sandpapir	 Type 27 verneanordning   Festeplate av gummi   Pusseskive   Festemutter

<b>Tilbehørstabel</b>			
<b>Type verneanordning</b>	<b>Tilbehør</b>	<b>Beskrivelse</b>	<b>Hvordan installere slipeverktøy</b>
 Type 1 verneanordning	 Murkappeskive, limt	Murkappeskive, limt	 Type 1 verneanordning
	 Metallkappeskive, limt	Metallkappeskive, limt	 Bakre flens
 Type 1 verneanordning ELLER  Type 27 verneanordning	 Kappeskiver av diamant	Kappeskiver av diamant	 Kappeskive   Låseflens



# REBARBADORA DE PEQUENO ÂNGULO SEM FIO

## DCG405

### Gratulerer!

Optou por uma ferramenta da DEWALT. Longos anos de experiência, um desenvolvimento metucioso dos seus produtos e um grande espírito de inovação são apenas alguns dos argumentos que fazem da DEWALT um dos parceiros de maior confiança dos utilizadores de ferramentas eléctricas profissionais.

### Dados técnicos

		DCG405
Voltagem	V <sub>cc</sub>	18
Tipo		1
Tipo de bateria		Li-Ion
Potência	W	800
Velocidade em vazio/nominal	min <sup>-1</sup>	9000
Diâmetro do disco	mm	125
Espessura do disco (máx.)	mm	6
Diâmetro do veio		M14
Comprimento do veio	mm	21,5
Peso (sem bateria)	kg	1,74

Valores de ruído e vibração (valores totais de vibração) de acordo com a EN60745-2-3:

L <sub>PA</sub> (nível de emissão de pressão sonora)	dB(A)	85
L <sub>WA</sub> (nível de potência acústica)	dB(A)	96
K (variabilidade do nível acústico indicado)	dB(A)	3

Desbaste da superfície

Valor de emissão de vibrações a <sub>h,AG</sub> =	m/s <sup>2</sup>	4,4
K de variabilidade =	m/s <sup>2</sup>	1,5

Disco abrasivo

Valor de emissão de vibrações a <sub>h,DS</sub> =	m/s <sup>2</sup>	<2,5
K de variabilidade =	m/s <sup>2</sup>	1,7

O nível de emissão de vibrações indicado nesta ficha de informações foi medido em conformidade com um teste padrão estabelecido pela norma EN60745 e poderá ser utilizado para comparar ferramentas. Por conseguinte, este nível poderá ser utilizado para uma avaliação preliminar da exposição às vibrações.

**⚠ ATENÇÃO:** o nível de emissão de vibrações declarado diz respeito às principais aplicações da ferramenta. No entanto, se a ferramenta for utilizada para outras aplicações ou com outros acessórios, ou tiver uma manutenção insuficiente, o nível de emissão de vibrações poderá ser diferente. Isto poderá aumentar significativamente o nível de exposição às vibrações ao longo do período total de trabalho.

Além disso, a estimativa do nível de exposição às vibrações também deverá ter em conta o número de vezes que a ferramenta é desligada ou está em funcionamento, mas sem executar tarefas. Isto poderá reduzir significativamente o nível de exposição às vibrações ao longo do período total de trabalho.

Identifique medidas de segurança adicionais para proteger o utilizador contra os efeitos das vibrações, tais como: efectuar uma manutenção correcta da ferramenta e dos acessórios, manter as mãos quentes e organizar padrões de trabalho.

### Declaração de conformidade da CE

#### Directiva “máquinas”



#### Rebarbadora de pequeno ângulo sem fio DCG405

A DEWALT declara que os produtos descritos em **Dados técnicos** se encontram em conformidade com as seguintes normas e directivas:

2006/42/CE, EN60745-1:2009+A11:2010, EN60745-2-3:2011 +A2:2013 +A11:2014 +A12:2014 +A13:2015.

Estes equipamentos também estão em conformidade com a Directiva 2014/30/UE e a 2011/65/UE. Para obter mais informações, contacte a DEWALT através da morada indicada em seguida ou consulte o verso do manual.

O abaixo assinado é responsável pela compilação do ficheiro técnico e faz esta declaração em nome da DEWALT.

Markus Rompel  
Director de Engenharia  
DEWALT, Richard-Klinger-Straße 11,  
D-65510, Idstein, Alemanha  
08.05.2017



**ATENÇÃO:** para reduzir o risco de ferimentos, leia o manual de instruções.

### Definições: directrizes de Segurança

As definições abaixo apresentadas descrevem o grau de gravidade correspondente a cada palavra de advertência. Leia cuidadosamente o manual e preste atenção a estes símbolos.



**PERIGO:** indica uma situação iminentemente perigosa que, se não for evitada, irá resultar em **morte ou lesões graves**.



**ATENÇÃO:** indica uma situação potencialmente perigosa que, se não for evitada, poderá resultar em **morte ou lesões graves**.

Baterias				Carregadores/Intervalos de Carregamento (minutos)					
# de cat.	V <sub>cc</sub>	Ah	Peso (kg)	DCB107	DCB113	DCB115	DCB118	DCB132	DCB119
DCB546	18/54	6,0/2,0	1.05	270	140	90	60	90	X
DCB547	18/54	9,0/3,0	1.25	420	220	140	85	140	X
DCB181	18	1,5	0,35	70	35	22	22	22	45
DCB182	18	4,0	0,61	185	100	60	60	60	120
DCB183/B	18	2,0	0,40	90	50	30	30	30	60
DCB184/B	18	5,0	0,62	240	120	75	75	75	150
DCB185	18	1,3	0,35	60	30	22	22	22	X
DCB187	18	3.0	0.48	140	70	45	45	45	90



**CUIDADO:** indica uma situação potencialmente perigosa que, se não for evitada, **poderá** resultar em lesões **ligeiras ou moderadas**.

**AVISO:** indica uma prática (não relacionada com ferimentos) que, se não for evitada, poderá resultar em danos materiais.



Indica risco de choque eléctrico.



Indica risco de incêndio.

## Avisos de segurança gerais relativos a ferramentas eléctricas



**ATENÇÃO:** leia todos os avisos de segurança e todas as instruções. O não seguimento dos avisos e das instruções poderá resultar em choque eléctrico, incêndio e/ou ferimentos graves.

### GUARDE TODOS OS AVISOS E INSTRUÇÕES PARA CONSULTA POSTERIOR

Em todos os avisos que se seguem, o termo “ferramenta eléctrica” refere-se à sua ferramenta alimentada pela rede eléctrica (com fios) ou por uma bateria (sem fios).

#### 1) Segurança da Área de Trabalho

- Mantenha a área de trabalho limpa e bem iluminada.** As áreas desorganizadas ou escuras são propensas a acidentes.
- Não utilize as ferramentas eléctricas em ambientes explosivos, como, por exemplo, na presença de líquidos, gases ou poeiras inflamáveis.** As ferramentas eléctricas criam faíscas que poderão inflamar estas poeiras ou vapores.
- Mantenha as crianças e outras pessoas afastadas quando utilizar uma ferramenta eléctrica.** As distrações podem levar à perda do controlo da ferramenta.

#### 2) Segurança Eléctrica

- As fichas das ferramentas eléctricas têm de ser compatíveis com a tomada de electricidade. Nunca modifique a ficha de forma alguma. Não utilize fichas adaptadoras com ferramentas eléctricas ligadas à terra.** As fichas não modificadas e as tomadas compatíveis reduzem o risco de choque eléctrico.

- Evite o contacto corporal com superfícies e equipamentos ligados à terra, como, por exemplo, tubagens, radiadores, fogões e frigoríficos.** Se o seu corpo estiver “ligado” à terra, o risco de choque eléctrico é maior.
- Não exponha as ferramentas eléctricas à chuva ou a condições de humidade.** A entrada de água numa ferramenta eléctrica aumenta o risco de choque eléctrico.
- Não aplique força excessiva sobre o cabo. Nunca o utilize para transportar, puxar ou desligar a ferramenta eléctrica. Mantenha o cabo afastado de fontes de calor, substâncias oleosas, extremidades aguçadas ou peças móveis.** Os cabos danificados ou emaranhados aumentam o risco de choque eléctrico.
- Ao utilizar uma ferramenta eléctrica no exterior, use uma extensão adequada para utilização ao ar livre.** A utilização de um cabo adequado para uso ao ar livre reduz o risco de choque eléctrico.
- Se não for possível evitar trabalhar com uma ferramenta eléctrica num local húmido, utilize uma fonte de alimentação protegida por um dispositivo de corrente residual (DCR).** A utilização de um DCR reduz o risco de choque eléctrico.

#### 3) Segurança Pessoal

- Mantenha-se alerta, preste atenção ao que está a fazer e faça uso de bom senso ao utilizar uma ferramenta eléctrica. Não utilize uma ferramenta eléctrica quando estiver cansado ou sob o efeito de drogas, álcool ou medicamentos.** Um momento de distração durante a utilização de ferramentas eléctricas poderá resultar em ferimentos graves.
- Use equipamento de protecção pessoal. Use sempre uma protecção ocular.** O equipamento de protecção, como, por exemplo, uma máscara contra o pó, sapatos de segurança antiderrapantes, um capacete de segurança ou uma protecção auditiva, usado nas condições apropriadas, reduz o risco de ferimentos.
- Evite accionamentos acidentais. Certifique-se de que o interruptor da ferramenta está na posição de desligado antes de a ligar à tomada de electricidade e/ou inserir a bateria, ou antes de pegar ou transportar a ferramenta.** Se mantiver o dedo sobre o interruptor ao transportar ferramentas eléctricas ou se

as ligar à fonte de alimentação com o interruptor ligado, poderá originar acidentes.

- d) **Retire qualquer chave de ajuste ou chave de porcas antes de ligar a ferramenta eléctrica.** Uma chave de porcas ou chave de ajuste deixada numa peça móvel da ferramenta poderá resultar em ferimentos.
- e) **Não se estique demasiado ao trabalhar com a ferramenta. Mantenha sempre os pés bem apoiados e um equilíbrio apropriado.** Desta forma, será mais fácil controlar a ferramenta eléctrica em situações inesperadas.
- f) **Use vestuário apropriado. Não use roupa larga nem jóias. Mantenha o cabelo e a roupa (incluindo luvas) afastados das peças móveis.** As roupas largas, as jóias ou o cabelo comprido podem ficar presos nestas peças.
- g) **Se forem fornecidos acessórios para a ligação de equipamentos de extracção e recolha de partículas, certifique-se de que estes são ligados e utilizados correctamente.** A utilização de dispositivos de extracção de partículas pode reduzir os riscos relacionados com as mesmas.

#### 4) Utilização e Manutenção de Ferramentas Eléctricas

- a) **Não utilize a ferramenta eléctrica de forma forçada. Utilize a ferramenta eléctrica correcta para o seu trabalho.** A ferramenta eléctrica adequada irá efectuar o trabalho de um modo mais eficiente e seguro se for utilizada de acordo com a capacidade para a qual foi concebida.
- b) **Não utilize a ferramenta eléctrica se o respectivo interruptor não a ligar e desligar.** Qualquer ferramenta eléctrica que não possa ser controlada através do interruptor de alimentação é perigosa e tem de ser reparada.
- c) **Retire a ficha da tomada de electricidade e/ou a bateria da ferramenta eléctrica antes de efectuar quaisquer ajustes, substituir acessórios ou guardar a ferramenta.** Estas medidas de segurança preventivas reduzem o risco de ligar a ferramenta eléctrica acidentalmente.
- d) **Guarde as ferramentas eléctricas que não estiverem a ser utilizadas fora do alcance de crianças e não permita que sejam utilizadas por pessoas não familiarizadas com as mesmas ou com estas instruções.** As ferramentas eléctricas são perigosas nas mãos de pessoas que não possuam as qualificações necessárias para as manusear.
- e) **Faça a devida manutenção das ferramentas eléctricas. Verifique se as peças móveis da ferramenta eléctrica estão alinhadas e não emperram, bem como se existem peças partidas ou danificadas ou quaisquer outras condições que possam afectar o funcionamento da mesma. Se a ferramenta eléctrica estiver danificada, esta não deve ser utilizada até que seja reparada.** Muitos acidentes têm como principal causa ferramentas eléctricas com uma manutenção insuficiente.

- f) **Mantenha as ferramentas de corte sempre afiadas e limpas.** As ferramentas de corte sujeitas a uma manutenção adequada, com arestas de corte afiadas, emperram com menos frequência e controlam-se com maior facilidade.
- g) **Utilize a ferramenta eléctrica, os acessórios, as brocas, etc., de acordo com estas instruções, tendo em conta as condições de trabalho e a tarefa a ser efectuada.** A utilização da ferramenta eléctrica para fins diferentes dos previstos poderá resultar em situações perigosas.

#### 5) Utilização e Manutenção de Ferramentas com Bateria

- a) **Utilize apenas o carregador especificado pelo fabricante do equipamento.** Um carregador apropriado para um tipo de bateria poderá criar um risco de incêndio se for utilizado para carregar outras baterias.
- b) **Utilize as ferramentas eléctricas apenas com as baterias especificamente indicadas para as mesmas.** A utilização de quaisquer outras baterias poderá criar um risco de ferimentos e incêndio.
- c) **Quando a bateria não estiver a ser utilizada, mantenha-a afastada de outros objectos de metal, como, por exemplo, cliques, moedas, chaves, pregos, parafusos ou outros pequenos objectos metálicos que possam estabelecer uma ligação entre os contactos.** Um curto-circuito entre os contactos da bateria poderá causar queimaduras ou um incêndio.
- d) **Uma utilização abusiva da ferramenta pode resultar na fuga do líquido da bateria; evite o contacto com este líquido. No caso de um contacto accidental, passe imediatamente a zona afectada por água. Se o líquido entrar em contacto com os olhos, procure também assistência médica.** O líquido derramado da bateria pode provocar irritação ou queimaduras.

#### 6) Assistência

- a) **A sua ferramenta eléctrica só deve ser reparada por um técnico qualificado e só devem ser utilizadas peças sobresselentes originais.** Desta forma, é garantida a segurança da ferramenta eléctrica.

### REGRAS DE SEGURANÇA ESPECÍFICAS ADICIONAIS

#### Instruções de segurança para todas as operações

- a) **Esta ferramenta eléctrica destina-se a ser utilizada como uma ferramenta de desbaste, lixagem, decapagem ou corte. Leia todos os avisos de segurança, instruções, ilustrações e especificações fornecidas com esta ferramenta eléctrica.** O não cumprimento de todas as instruções indicadas abaixo pode resultar em choque eléctrico, incêndio e/ou lesões graves.

- b) **Não é recomendável utilizar esta ferramenta eléctrica para operações de polimento.** As operações para as quais a ferramenta não foi concebida poderão criar perigo e causar ferimentos.
- c) **Não utilize acessórios que não tenham sido especificamente concebidos e recomendados pelo fabricante da ferramenta.** O facto de um acessório poder ser instalado na sua ferramenta eléctrica não garante um funcionamento seguro do mesmo.
- d) **A velocidade nominal do acessório tem de ser, no mínimo, equivalente à velocidade máxima indicada na ferramenta eléctrica.** Os acessórios que forem utilizados a uma velocidade superior à respectiva velocidade nominal poderão fragmentar-se e projectar esses fragmentos.
- e) **O diâmetro exterior e a espessura do seu acessório têm de ser compatíveis com a capacidade da sua ferramenta eléctrica.** Os acessórios com um tamanho incorrecto não podem ser protegidos nem controlados de forma adequada.
- f) **A montagem em rosca dos acessórios deve corresponder à rosca do veio da ferramenta de desgaste. No que respeita a acessórios montados com flanges, o orifício de fixação do acessório deve corresponder ao diâmetro de localização da flange.** Os acessórios que não correspondam ao tamanho dos elementos de montagem da ferramenta eléctrica irão funcionar de forma desequilibrada e vibrar de modo excessivo, podendo causar a perda do controlo da ferramenta.
- g) **Não utilize acessórios danificados. Antes de cada utilização, inspecione os acessórios, procurando danos nos mesmos. Por exemplo, procure rachas e fendas nos discos abrasivos, fendas, danos ou desgaste excessivo nos discos de suporte e arames soltos ou partidos nas catrabuchas. Se deixar cair a ferramenta eléctrica ou os acessórios, verifique o respectivo estado. Se o acessório instalado na ferramenta ficar danificado, substitua-o. Após inspeccionar e instalar um acessório, coloque-se a si mesmo e quaisquer outras pessoas presentes no local numa posição afastada do ângulo de trabalho do acessório rotativo e ligue a ferramenta eléctrica na respectiva velocidade máxima em vazio durante um minuto.** Os acessórios danificados irão normalmente fragmentar-se durante este período de teste.
- h) **Use equipamento de protecção pessoal. Dependendo da operação, use uma viseira ou óculos de protecção. De acordo com o necessário, use uma máscara contra o pó, protectores auditivos, luvas e um avental de trabalho capaz de o proteger contra pequenos fragmentos abrasivos ou da peça de trabalho.** A protecção ocular tem de ser capaz de o proteger contra a projecção de detritos resultantes de várias operações. A máscara contra o pó (ou um filtro respiratório equivalente) tem de ser capaz de filtrar as partículas criadas pela utilização da ferramenta. A exposição prolongada a ruídos de elevada intensidade poderá causar perda de audição.
- i) **Mantenha as outras pessoas presentes no local a uma distância segura da área de trabalho. Qualquer pessoa que entre no perímetro da área de trabalho tem de usar equipamento de protecção pessoal.** Poderá dar-se o caso de fragmentos da peça de trabalho ou de um acessório partido serem projectados para longe e causarem ferimentos fora da área de trabalho imediata.
- j) **Segure a ferramenta eléctrica apenas pelas áreas isoladas quando executa uma operação em que a ferramenta de corte pode entrar em contacto com a cablagem oculta.** O contacto com fios sob tensão eléctrica poderá fazer também com que as peças de metal expostas da ferramenta conduzam electricidade e electrocitem o utilizador.
- k) **Nunca pouse a ferramenta eléctrica antes de o acessório ficar completamente imobilizado.** Caso contrário, o acessório rotativo poderá ficar preso na superfície onde pousou a ferramenta eléctrica e puxá-la para longe das suas mãos, fazendo-o perder o controlo da mesma.
- l) **Não ligue a ferramenta eléctrica enquanto estiver a transportá-la ao seu lado.** Um contacto accidental do acessório rotativo com a sua roupa poderá prendê-la no mesmo, puxando o acessório na direcção do seu corpo.
- m) **Limpe regularmente as aberturas de ventilação da ferramenta eléctrica.** A ventoinha do motor irá puxar as partículas no interior da caixa da ferramenta e a acumulação excessiva de metal em pó poderá causar riscos eléctricos.
- n) **Não utilize a ferramenta eléctrica perto de materiais inflamáveis.** Estes materiais poderão ser inflamados por faíscas da ferramenta.
- o) **Não utilize acessórios que necessitem de líquidos de refrigeração.** A utilização de água ou outros líquidos de refrigeração poderá resultar em electrocussão ou choque eléctrico.

## INSTRUÇÕES DE SEGURANÇA ADICIONAIS PARA TODAS AS OPERAÇÕES

### Causas e prevenção por parte do utilizador do efeito de coice

O efeito de coice é uma reacção súbita resultante do aperto ou bloqueio de um disco rotativo, de um disco de suporte, de uma catrabucha ou de qualquer outro acessório. O aperto ou bloqueio causa uma paragem rápida do acessório rotativo, o que, por sua vez, faz com que a ferramenta eléctrica seja impelida na direcção oposta à rotação do acessório no ponto de bloqueio.

Por exemplo, se um disco abrasivo ficar preso ou for apertado pela peça de trabalho, a extremidade do disco que estiver em contacto com o ponto de aperto pode penetrar a superfície do material, fazendo o disco subir ou saltar da peça. O disco poderá então saltar na direcção do utilizador ou para longe do mesmo, dependendo da direcção do movimento do disco no

ponto de aperto. Os discos abrasivos podem também partir-se nestas condições.

O efeito de coice é o resultado de uma utilização abusiva da ferramenta e/ou de condições ou procedimentos de utilização incorrectos e pode ser evitado tomando as precauções indicadas abaixo:

- Segure a ferramenta eléctrica com firmeza e posicione o seu corpo e o seu braço de forma a poder resistir ao efeito de coice. Utilize sempre o punho auxiliar, caso este seja fornecido, para controlar ao máximo o efeito de coice ou a reacção do binário durante o arranque da ferramenta.** O utilizador pode controlar facilmente a reacção do binário ou o efeito de coice se forem tomadas as devidas precauções.
- Nunca coloque a sua mão perto do acessório rotativo.** O efeito de coice poderá fazer o acessório saltar para cima da sua mão.
- Não posicione o seu corpo na área para a qual a ferramenta eléctrica poderá saltar caso ocorra o efeito de coice.** O efeito de coice irá projectar a ferramenta na direcção oposta ao movimento do disco no ponto de bloqueio.
- Tenha especial cuidado ao utilizar a ferramenta em cantos, extremidades aguçadas, etc. Evite que o acessório salte ou fique preso na peça de trabalho.** Os cantos, as extremidades aguçadas ou o facto de o acessório rotativo saltar tendem a fazê-lo ficar preso na peça de trabalho e, conseqüentemente, a causar a perda do controlo da ferramenta ou a ocorrência do efeito de coice.
- Não instale na ferramenta uma lâmina de corrente de serra para esculpir madeira ou uma lâmina de serra dentada.** Estas lâminas originam frequentemente o efeito de coice e a perda do controlo da ferramenta.

## Avisos de segurança específicos para operações de desbaste e corte abrasivo

- Utilize apenas os tipos de disco recomendados para a sua ferramenta eléctrica e a protecção específica concebida para o disco seleccionado.** Os discos para os quais a ferramenta eléctrica não foi concebida não podem ser protegidos de forma adequada e, conseqüentemente, não são seguros.
- A superfície de desbaste das rodas com depressão central deve ser montada abaixo da plaina da aba de protecção.** Uma roda montada incorrectamente que fique saliente através da plaina da aba de protecção não dispõe de protecção adequada.
- A protecção tem de ser fixa com segurança à ferramenta eléctrica e posicionada de forma a proporcionar a máxima segurança possível, de modo a que apenas esteja exposta uma superfície mínima do disco na direcção do utilizador.** A protecção ajuda a proteger o utilizador contra fragmentos do disco e qualquer contacto acidental com a roda pode queimar o vestuário.

- Os discos devem ser utilizados exclusivamente para as operações recomendadas. Por exemplo, não desbaste materiais com a parte lateral de um disco de corte.** Os discos de corte abrasivos destinam-se a efectuar desbastes periféricos e qualquer pressão lateral aplicada nestes discos poderá parti-los.
- Utilize sempre encaixes de disco intactos com um tamanho e uma forma adequados para o disco seleccionado. Os encaixes de disco apropriados suportam correctamente o disco, reduzindo assim a possibilidade de quebra do mesmo.** Os encaixes para discos de corte poderão ser diferentes dos encaixes para discos de desbaste.
- Não utilize discos gastos de ferramentas eléctricas maiores.** Os discos concebidos para ferramentas eléctricas maiores não são adequados para a velocidade mais alta de uma ferramenta mais pequena e poderão fragmentar-se.

## Avisos adicionais de segurança específicos para operações de corte abrasivo

- Não utilize o disco de corte de forma forçada nem aplique uma pressão excessiva no mesmo. Não efectue cortes excessivamente profundos.** Utilizar o disco de forma forçada aumenta a respectiva carga de trabalho e a susceptibilidade à torção ou ao bloqueio do mesmo no corte, bem como a possibilidade de ocorrer o efeito de coice ou a fragmentação do disco.
- Não posicione o seu corpo directamente atrás do disco rotativo.** Quando o disco, no ponto da operação, estiver a afastar-se do seu corpo, o possível efeito de coice pode impelir o disco rotativo e a ferramenta eléctrica directamente contra si.
- Quando o disco estiver a emperrar ou ao interromper um corte por qualquer razão, desligue a ferramenta eléctrica e segure-a sem se mexer até que o disco fique completamente imobilizado. Nunca retire o disco de corte do corte enquanto o disco estiver em movimento. Caso contrário, poderá ocorrer o efeito de coice.** Investigue e tome acções correctivas para eliminar a causa do bloqueio do disco.
- Não recomece a operação de corte na peça de trabalho. Deixe o disco alcançar a velocidade máxima e coloque a serra com cuidado no local do corte.** A roda poderá subir ou saltar da peça de trabalho ou emperrar se a ferramenta eléctrica for reiniciada em contacto com a peça.
- Suporte quaisquer painéis ou qualquer peça de trabalho sobredimensionada para minimizar o risco de aperto do disco e ocorrência do efeito de coice.** As peças de trabalho de grandes dimensões tendem a vergar sobre o seu próprio peso. É necessário colocar suportes por baixo da peça de trabalho em ambos os lados do disco, perto da linha de corte e da extremidade da peça.

- f) **Tenha especial cuidado ao efectuar um corte directo em paredes ou noutras áreas em que não seja possível visualizar quaisquer itens ocultos dentro das mesmas.** O disco poderá cortar a canalização de gás ou água, a cablagem eléctrica ou outros objectos que podem causar o efeito de coice.

## Avisos de segurança específicos sobre operação de lixagem

- a) **Não utilize lixa para discos abrasivos com um tamanho excessivo. Siga as recomendações do fabricante ao seleccionar a lixa a utilizar.** Uma lixa com um tamanho excessivo que ultrapasse o limite do disco de suporte representa um risco de dilaceração e poderá fazer o disco ficar preso ou danificado, ou causar a ocorrência do efeito de coice.

## Avisos de segurança específicos para operações de decapagem

- a) **Tenha em atenção que a catrabucha liberta filamentos, inclusivamente durante a sua utilização normal. Não utilize a catrabucha de forma forçada.** Os filamentos podem penetrar facilmente a pele e/ou a roupa leve.
- b) **Se for recomendada a utilização de uma protecção nas operações de decapagem, não deixe que a catrabucha circular interfira com a protecção.** A catrabucha circular poderá expandir em diâmetro como resultado da respectiva utilização e das forças centrífugas.

## Regras de segurança adicionais para rebarbadoras

- a) **Não utilize discos (válvulas cónicas) Tipo 11 nesta ferramenta.** O uso de acessórios inadequados pode dar origem a ferimentos.
- b) **Utilize sempre o punho lateral. Aperte o botão com firmeza.** O punho lateral deve ser sempre utilizado para manter o controlo da ferramenta.

## Riscos residuais

Apesar da aplicação dos regulamentos de segurança relevantes e da implementação de dispositivos de segurança, alguns riscos residuais não podem ser evitados. Estes riscos são os seguintes:

- Danos auditivos.
- Risco de ferimentos causados por partículas voadoras.
- Risco de queimaduras devido aos acessórios ficarem quentes durante a respectiva utilização.
- Risco de ferimentos pessoais devido a uma utilização prolongada.
- Risco de inalação de partículas de substâncias perigosas.

## Segurança eléctrica

O motor eléctrico foi concebido apenas para uma voltagem específica. Verifique sempre se a voltagem da bateria corresponde à indicada na placa com os requisitos de

alimentação. Além disso, certifique-se também de que a voltagem do seu carregador corresponde à da rede eléctrica.



O seu carregador da DeWALT possui isolamento duplo, em conformidade com a norma EN60335. Por conseguinte, não é necessária qualquer ligação à terra.

Se o cabo de alimentação estiver danificado, este tem de ser substituído por um cabo especialmente preparado, disponível através dos centros de assistência da DeWALT.

### Utilizar uma extensão

Não deve ser utilizada qualquer extensão a menos que seja absolutamente necessário. Utilize uma extensão aprovada adequada para a potência da alimentação do seu carregador (consulte os **Dados técnicos**). O diâmetro mínimo do fio condutor é 1 mm<sup>2</sup>; o comprimento máximo da extensão é 30 m. Ao utilizar uma bobina de cabo, desenrole sempre o cabo na íntegra.

## GUARDE ESTAS INSTRUÇÕES

### Carregadores

Os carregadores da DeWALT não requerem ajuste e foram concebidos para uma operação tão fácil quanto possível.

### Instruções de Segurança Importantes Para Todos os Carregadores de Baterias

**GUARDE ESTAS INSTRUÇÕES:** este manual inclui instruções de funcionamento e segurança importantes para carregadores de bateria compatíveis (consulte **Dados técnicos**).

- *Antes de utilizar o carregador, leia todas as instruções e sinais de aviso indicados no carregador, na bateria e no aparelho que utiliza a bateria.*



**ATENÇÃO:** perigo de choque. Não permita a entrada de líquidos no carregador. Pode ocorrer um choque eléctrico



**ATENÇÃO:** recomendamos a utilização de um dispositivo de corrente residual com uma corrente residual de 30mA ou menos.



**CUIDADO:** perigo de queimadura. Para reduzir o risco de lesões, carregue apenas baterias recarregáveis DeWALT. Outros tipos de baterias podem rebentar, causando lesões pessoais e danos.



**CUIDADO:** as crianças devem ser vigiadas, para garantir que não brincam com o aparelho.

**AVISO:** em determinadas condições, quando o carregador está ligado à fonte de alimentação, os contactos de carga expostos no interior do carregador podem entrar em curto-circuito devido a material estranho. Os materiais estranhos condutores como, por exemplo, mas não limitado a, lâ de aço, folha de alumínio ou qualquer acumulação de partículas metálicas devem ser removidos dos orifícios do carregador. Desligue sempre o carregador da fonte de alimentação quando não estiver inserida uma bateria no respectivo compartimento. Desligue o carregador antes de proceder à limpeza.

- **NÃO carregue a bateria com quaisquer carregadores além dos especificados neste manual.** O carregador e a

bateria foram concebidas especificamente para funcionarem em conjunto.

- **Estes carregadores foram concebidos para apenas para carregar baterias recarregáveis DEWALT.** Quaisquer outras utilizações podem resultar em incêndio, choque eléctrico ou electrocussão.
- **Não exponha o carregador a chuva ou neve.**
- **Quando desligar o carregador da corrente, puxe pela ficha e não pelo cabo.** Isto permite reduzir o risco de danos na ficha de alimentação eléctrica e do cabo.
- **Certifique-se de que o cabo está colocado num local onde não possa ser pisado, possa causar tropeções ou esteja sujeito a danos ou tensão.**
- **Não utilize uma extensão, a menos que seja estritamente necessário.** O uso de uma extensão inadequada pode resultar num incêndio, choque eléctrico ou electrocussão.
- **Não coloque objectos sobre o carregador nem o coloque em cima de uma superfície macia que possa bloquear as entradas de ventilação e causar calor interno excessivo.** Coloque o carregador num local afastado de fontes de calor. O carregador é ventilado através de ranhuras na parte superior e inferior da estrutura.
- **Não utilize o carregador se o cabo ou a ficha estiverem danificados**—substitua-os de imediato.
- **Não utilize o carregador se tiver sofrido um golpe brusco, se o deixar cair ou se ficar de algum modo danificado.** Leve-o para um centro de assistência autorizado.
- **Não desmonte o carregador; leve-o para um centro de assistência autorizado, no caso de ser necessário assistência ou reparação.** Uma nova montagem incorrecta pode resultar em choque eléctrico, electrocussão ou incêndio.
- *Se o cabo de alimentação ficar danificado, deve enviá-lo de imediato para o fabricante, agente de assistência ou um responsável devidamente qualificado para que possa ser substituído, de modo a evitar qualquer situação de perigo.*
- **Desligue o carregador da tomada antes de proceder a qualquer trabalho de limpeza. Isto reduz o risco de choque eléctrico.** A remoção da bateria não reduz este tipo de risco.
- **NUNCA tente ligar 2 carregadores ao mesmo tempo.**
- **O carregador foi concebido para funcionar com uma potência eléctrica doméstica padrão de 230 V. Não tente utilizá-lo com qualquer outro tipo de tensão.** Isto não se aplica ao carregador do automóvel.

### Carregar uma bateria (Fig. B)

1. Ligue o carregador numa tomada adequada antes de inserir a pilha.
2. Insira a bateria **10** no carregador, certificando-se de que fica totalmente encaixada no carregador. O indicador luminoso vermelho (de carga) pisca repetidamente, indicando que o processo de carga foi iniciado.
3. A conclusão do processo de carga é indicado pelo indicador luminoso vermelho, que permanece ligado de maneira contínua. A bateria fica totalmente carregada e pode ser

utilizada nesta altura ou pode deixá-la no carregador. Para retirar a bateria do carregador, prima o botão de libertação na bateria **11**.

**NOTA:** Para assegurar o máximo desempenho e vida útil das baterias de íões de lítio, carregue a bateria totalmente antes de utilizar o produto pela primeira vez.

### Funcionamento do carregador

Consulte os indicadores abaixo para saber qual é o estado do processo de carga da bateria.

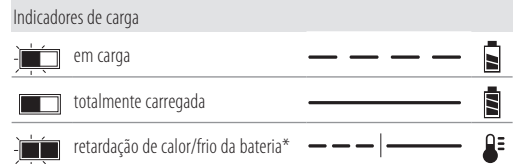

\*O indicador luminoso vermelho continua a piscar, mas acende-se um indicador luminoso amarelo durante esta operação.

Quando a bateria atingir a temperatura adequada, o indicador luminoso amarelo desliga-se e o carregador continua o processo de carga.

O(s) carregador(es) compatível(eis) não carrega uma bateria defeituosa. O carregador indica que a bateria está defeituosa ao não acender-se ou apresentando um problema na bateria ou aparecendo um padrão intermitente no carregador.

**NOTA:** isto pode também indicar que se trata de um problema no carregador.

Se o carregador indicar uma falha, leve o carregador e a bateria um centro de assistência autorizado para que sejam submetidos a um teste.

### Retardação de calor/frio

Quando o carregador detecta que uma bateria está demasiado quente ou fria, inicia automaticamente a retardação de calor/frio, interrompendo o processo de carga até a bateria atingir a temperatura adequada. Em seguida, o carregador muda automaticamente para o modo de carga. Esta função assegura a duração máxima da bateria.

Uma bateria fria fica carregada a uma velocidade mais lenta do que uma bateria quente. A bateria irá carregar a essa taxa mais lenta durante todo o ciclo de carga e não recupera a taxa de carga máxima, mesmo que a bateria aqueça.

O carregador DCB118 está equipado com uma ventoinha interna para arrefecer a bateria. A ventoinha liga-se automaticamente quando a ventoinha tem de ser arrefecida. Nunca utilize o carregador se a ventoinha não funcionar correctamente ou se as aberturas de ventilação estiverem obstruídas. Não permita a entrada de objectos estranhos no interior do carregador.

### Sistema de protecção electrónica

As baterias de íões de lítio XR foram concebidas com um Sistema de protecção electrónica que protege a bateria contra sobrecarga, sobreaquecimento ou descarga profunda.

A ferramenta desliga-se automaticamente se o Sistema de protecção electrónica for activado. Se isto ocorrer,

coloque a bateria de íões de lítio no carregador até ficar totalmente carregada.

### Montagem na parede

Estes carregadores foram concebidos para montagem na parede ou para serem colocados numa mesa ou numa superfície de trabalho. Se forem montados numa parede, coloque o carregador perto de uma tomada eléctrica e afastado de cantos ou outras obstruções que possam impedir a circulação de ar. Utilize a parte de trás do carregador como base para a fixação dos parafusos de montagem na parede. Monte o carregador com firmeza com parafusos de placa de gesso (adquiridos em separado) a uma distância de pelo menos 25,4 mm com uma cabeça do parafuso com 7–9 mm de diâmetro, aparafusado em madeira a uma profundidade ideal de cerca de 5,5 mm do parafuso exposto. Alinhe as ranhuras na parte de trás do carregador com os parafusos expostos e insira-os por completo nas ranhuras.

### Instruções de limpeza do carregador



**ATENÇÃO: perigo de choque. Desligue o carregador da tomada de CA antes de proceder à limpeza.** A sujidade e gordura podem ser removidas a partir do exterior do carregador com um pano ou uma escova suave não metálica. Não utilize água ou outros produtos de limpeza. Nunca deixe entrar qualquer líquido dentro da ferramenta. Da mesma forma, nunca mergulhe qualquer peça da ferramenta num líquido.

## Baterias

### Instruções de segurança importantes para todas as baterias

Ao encomendar baterias sobresselentes, certifique-se de que inclui a referência do catálogo e a voltagem.

A bateria não irá estar totalmente carregada quando a retirar da embalagem pela primeira vez. Antes de utilizar a bateria e o carregador, leia as instruções de segurança abaixo. Em seguida, siga os procedimentos de carregamento indicados nas instruções.

#### LEIA TODAS AS INSTRUÇÕES

- **Não carregue ou utilize baterias em ambientes explosivos, como, por exemplo, na presença de líquidos, gases ou poeiras inflamáveis.** A colocação ou remoção da bateria do carregador pode inflamar as poeiras ou os fumos.
- **Nunca force a entrada da bateria no carregador. Nunca modifique a bateria de modo a encaixá-la num carregador não compatível, porque pode romper, causando lesões pessoais graves.**
- Carregue as baterias apenas em carregadores DeWALT.
- **NÃO** salpique nem coloque a bateria dentro de água ou de outros líquidos.
- **Não armazene nem utilize a ferramenta e a bateria em locais onde a temperatura possa atingir ou exceder 40 °C (tais como barracões ao ar livre ou construções de metal durante o Verão).**

- **Não incinere a bateria, mesmo se esta estiver gravemente danificada ou completamente esgotada.** A bateria pode explodir se for exposta a uma chama. São produzidos vapores e materiais tóxicos quando as baterias de íões de lítio são queimadas.
- **Se o conteúdo da bateria entrar em contacto com a sua pele, lave imediatamente a área afectada com sabão suave e água.** Se o líquido da bateria entrar em contacto com os seus olhos, passe-os (abertos) por água durante 15 minutos ou até a irritação passar. Se for necessária assistência médica, o electrólito da bateria é composto por uma mistura de carbonatos orgânicos líquidos e sais de lítio.
- **O conteúdo das células de uma bateria aberta poderá causar irritação respiratória.** Respire ar fresco. Se os sintomas persistirem, procure assistência médica.



**ATENÇÃO:** risco de queimadura. O líquido da bateria poderá ser inflamável se for exposto a faíscas ou a uma chama.



**ATENÇÃO:** nunca tente abrir a bateria, seja qual for o motivo. Se a bateria estiver rachada ou danificada, não a insira no carregador. Não esmague, deixe cair nem danifique a bateria. Não utilize uma bateria ou um carregador que tenha sofrido um golpe brusco, uma queda, atropelamento ou danificada de algum modo (por exemplo, perfurada por um prego, atingida com um martelo ou pisada). Pode ocorrer um choque eléctrico ou electrocussão. As baterias danificadas devem ser devolvidas ao centro de assistência para reciclagem.



**ATENÇÃO: perigo de incêndio. Quando armazenar ou transportar a bateria, não deixe que objectos metálicos entrem em contacto com os terminais expostos da bateria.** Por exemplo, não coloque a bateria dentro de aventais, bolsos, caixas de ferramentas, caixas de kits de produtos, gavetas, etc., com pregos soltos, parafusos, chaves, etc.



**CUIDADO: quando não utilizar a ferramenta, deve colocá-la de lado numa superfície estável, de modo a que ninguém tropece nem sofra uma queda.** Algumas ferramentas com baterias grandes ficam na vertical dentro da bateria, mas podem ser facilmente derrubadas.

### Transporte



**ATENÇÃO: Perigo de incêndio.** O transporte das pilhas pode dar origem a um incêndio se os terminais da pilha entrarem em contacto inadvertidamente com os materiais condutores. Quando transportar as pilhas, certifique-se de que os terminais da pilha estão protegidos e devidamente isolados de materiais que possam entrar em contacto com eles e causar um curto-circuito.

As pilhas da DeWALT estão em conformidade com todas as regulamentações de expedição aplicáveis, de acordo com os padrões jurídicos e de indústria, que incluem as Recomendações da ONU sobre o transporte de mercadorias perigosas; disposições relativas a mercadorias perigosas da Associação do Transporte Aéreo Internacional (IATA), Regulamentações do código marítimo internacional para o transporte de mercadorias perigosas (IMDG) e o Acordo europeu relativo ao transporte



rodoviário internacional de mercadorias perigosas (ADR). As pilhas de iões de lítio foram testadas de acordo com a secção 38,3 das Recomendações da ONU no que respeita ao Transporte de Mercadorias Perigosas: Manual de Ensaios e Critérios.

Na maioria dos casos, o envio de uma bateria DEWALT não terá de ser classificado como Material perigoso de Classe 9 totalmente regulado. Em geral, apenas os envios que contenham uma bateria de iões de lítio com uma taxa energética superior a 100 watt-horas (Wh) serão enviados como Classe 9 totalmente regulada. Todas as baterias de iões de lítio têm uma classificação de watt-horas assinalada na bateria. Além disso, devido às complexidades de regulamentação, a DEWALT não recomenda o envio de baterias de iões de lítio por transporte aéreo, independentemente da classificação de watt-horas. O envio de ferramentas com baterias (conjunto) enviado por transporte aéreo será isento se a classificação de watt-horas da bateria não for superior a 100 watts-horas.

Independentemente de uma expedição ser considerada isenta ou totalmente regulamentada, é da responsabilidade do expedidor consultar as mais recentes regulamentações para a embalagem, etiquetagem/marcação e exigências de documentação.

As informações indicadas nesta secção do manual são fornecidas de boa fé e acredita-se que são precisas aquando da elaboração do documento. No entanto, não é fornecida qualquer garantia, expressa ou implícita. É da responsabilidade do comprador garantir que as respectivas actividades estão em conformidade com as regulamentações aplicáveis.

### Transportar a bateria FLEXVOLT™

A bateria DEWALT FLEXVOLT™ tem dois modos: **Utilização e transporte**.

**Modo de utilização:** Quando a bateria FLEXVOLT™ não está instalada ou está instalada num equipamento DEWALT de 18 V, funciona como uma bateria de 18 V. Quando a bateria FLEXVOLT™ está instalada num equipamento de 54 V ou de 108 V (duas baterias de 54 V), funciona como uma bateria de 54 V.

**Modo de transporte:** Quando a tampa está montada na bateria FLEXVOLT™, isso significa que a bateria está no modo de transporte. Mantenha a tampa colocada quando transportar a bateria.

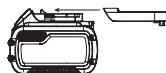

No modo Transporte, os conjuntos de células são desligados electricamente da bateria, o que dá origem a 3 baterias com uma capacidade nominal de watt-hora (Wh) mais reduzida, em comparação com 1 bateria com uma capacidade nominal de watt-hora. Esta capacidade superior de 3 baterias com uma capacidade nominal de watt-hora mais reduzida pode isentar a bateria de determinadas regras de transporte impostas às baterias de watt-hora de maior capacidade.

Por exemplo, a classificação Wh (watt-hora) de transporte pode indicar 3 x 36 Wh, o que significa 3 pilhas de 36 Wh cada. A classificação de Wh de utilização pode indicar 108 Wh (é necessário utilizar 1 pilha).

Exemplo de marca de etiqueta de utilização e transporte



### Recomendações de armazenamento

1. O melhor local de armazenamento será um local fresco e seco, afastado da luz directa do sol e de fontes de calor ou de frio. Para obter o máximo desempenho e a maior vida útil possíveis das baterias, guarde-as à temperatura ambiente quando não estiverem a ser utilizadas.
2. Para um armazenamento prolongado, é recomendável armazenar a bateria totalmente carregada num local fresco, seco e afastado do carregador para obter os melhores resultados.

**NOTA:** as baterias não devem ser armazenadas totalmente sem carga. É necessário recarregar a bateria antes de a utilizar.

### Etiquetas no carregador e na bateria

Além dos símbolos indicados neste manual, os rótulos no carregador e na bateria podem apresentar os seguintes símbolos:



Leia o manual de instruções antes de utilizar este equipamento.



Consulte os **Dados técnicos** para ficar a saber o tempo de carregamento.



Não toque nos contactos com objectos condutores.



Não carregue baterias danificadas.



Não exponha o equipamento à água.



Mande substituir imediatamente quaisquer cabos danificados.



Carregue a bateria apenas com uma temperatura ambiente entre 4 °C e 40 °C.



Apenas para uso dentro de casa.



Desfaça-se da bateria de uma forma ambientalmente responsável.

LI-ION



Carregue as baterias da DEWALT apenas com os carregadores DEWALT concebidos para o efeito. O carregamento de baterias que não sejam as baterias específicas DEWALT com um carregador da DEWALT pode fazer com que rebentem ou dar origem a situações de perigo.



Não queime a bateria.



UTILIZAÇÃO (sem bolsa de transporte). Exemplo: a classificação de Wh indica 108 Wh (1 pilha com 108 Wh).



TRANSPORTE (com bolsa de transporte incorporada). Exemplo: a classificação de Wh indica 3 x 36 Wh (3 pilhas de 36 Wh).

### Tipo de bateria

O modelo DCG405 utiliza uma pilha de 18 Volts.

Podem ser utilizadas as seguintes baterias: DCB181, DCB182, DCB183, DCB183B, DCB184, DCB184B, DCB185, DCB187, DCB546, DCB547. Consulte os **Dados Técnicos** para obter mais informações.

### Conteúdo da embalagem

A embalagem contém:

- 1 Rebarbadora angular
- 1 Resguardo
- 1 Punho lateral
- 1 Encaixe de apoio
- 1 Encaixe de fixação
- 1 Chave hexagonal
- 1 Pilha de iões de lítio (modelos C1, D1, L1, M1, P1, S1, T1, X1)
- 2 Pilhas de iões de lítio (modelos C2, D2, L2, M2, P2, S2, T2, X2)
- 3 Pilhas de iões de lítio (modelos C3, D3, L3, M3, P3, S3, T3, X3)
- 1 Manual de instruções
- *Verifique se a ferramenta, as peças ou os acessórios foram danificados durante o transporte.*
- *Leve o tempo necessário para ler atentamente e compreender todas as instruções neste manual antes de utilizar o equipamento.*

### Símbolos na ferramenta

A ferramenta apresenta os seguintes símbolos:



Leia o manual de instruções antes de utilizar este equipamento.



Use uma protecção auditiva.



Use uma protecção ocular.

### Posição do Código de data (Fig. E)

O código de data **15**, o qual também inclui o ano de fabrico, está impresso na superfície do equipamento.

Exemplo:

2017 XX XX  
Ano de fabrico

### Descrição (Fig. A)



**ATENÇÃO:** nunca modifique a ferramenta eléctrica nem qualquer um dos seus componentes. Tal poderia resultar em danos ou ferimentos.

- 1 Interruptor da barra de deslizamento
- 2 Alavanca de desbloqueio
- 3 Botão de bloqueio do veio
- 4 Veio
- 5 Punho lateral
- 6 Encaixe de apoio
- 7 Encaixe de fixação
- 8 Protecção
- 9 Alavanca de libertação da protecção
- 10 Compartimento da bateria
- 11 Patilha de libertação das baterias

### Utilização Adequada

A rebarbadora angular sem fio foi concebida para corte profissional, esmerilagem, lixagem e limpeza com escova metálica.

Utilize **APENAS** discos de desbaste côncavos e de abas.

**NÃO** utilize a ferramenta em ambientes húmidos ou na presença de gases ou líquidos inflamáveis.

A rebarbadora angular sem fio é uma ferramenta eléctrica profissional.

**NÃO** permita que crianças entrem em contacto com as mesmas. É necessária supervisão quando estas ferramentas forem manuseadas por utilizadores inexperientes.

- Este produto não deve ser utilizado por pessoas (incluindo crianças) que sofram de capacidades físicas, sensoriais ou mentais reduzidas, falta de experiência e/ou conhecimentos, a menos que estejam acompanhados de uma pessoa que se responsabilize pela sua segurança. As crianças nunca devem ficar sozinhas com este produto.

### Características

#### Kickback Brake™

Se a lâmina ficar comprimida, encravada ou presa, o travão electrónico é accionado com força máxima para parar rapidamente o disco, reduzir o movimento da rebarbadora e desligá-la. O interruptor tem de ser libertado depois de o pressionar para reiniciar a ferramenta.

#### Protecção de desactivação contra sobrecargas Power-OFF™

A fonte de alimentação do motor será reduzida em caso de sobrecarga do motor. Se ocorrer uma sobrecarga contínua do motor, a ferramenta desliga-se. O interruptor tem de ser libertado depois de o pressionar para reiniciar a ferramenta. A ferramenta irá desligar-se sempre que a carga de corrente atingir o valor de corrente de sobrecarga (ponto de combustão do motor). Se ocorrer um encerramento contínuo de sobrecarga, aplique menos força/peso na ferramenta até esta funcionar sem a activação de sobrecarga.

## Punho lateral antivibrações

O punho lateral antivibrações oferece um conforto adicional ao absorver as vibrações causadas pela ferramenta.

## Funcionalidade de arranque suave

A funcionalidade de arranque suave permite o aumento progressivo da velocidade, de forma a evitar um puxão inicial da ferramenta aquando do respectivo arranque. Esta funcionalidade é particularmente útil ao trabalhar em espaços confinados.

## Corte de alimentação

A função de corte de alimentação impede o arranque da rebarbadora sem o interruptor se houver uma falha na fonte de alimentação.

## Embraiagem electrónica

Se um disco encravar, a embraiagem electrónica limitadora de binário reduz a reacção máxima de binário transmitida para o operador. Esta função também impede a desmultiplicação de velocidade e a travagem do motor eléctrico. A embraiagem limitadora de torque foi configurada na fábrica e não pode ser ajustada.

## MONTAGEM E AJUSTES



**ATENÇÃO:** para reduzir o risco de ferimentos graves, desligue a ferramenta e retire a bateria antes de efectuar quaisquer ajustes ou de retirar/instalar dispositivos complementares ou acessórios. Um accionamento acidental da ferramenta pode causar ferimentos.



**ATENÇÃO:** utilize apenas baterias e carregadores DEWALT.

## Inserir e retirar a bateria da ferramenta (Fig. B)

**NOTA:** para obter os melhores resultados, certifique-se de que a bateria 10 está totalmente carregada antes de a utilizar.

### Instalar a bateria na pega da ferramenta

1. Alinhe a bateria 10 com as calhas que se encontram dentro da pega da ferramenta (Fig. B).
2. Faça-a deslizar para dentro da pega até a bateria ficar totalmente encaixada na ferramenta e certifique-se de que não se solta.

### Retirar a bateria da ferramenta

1. Prima a patilha de libertação da bateria 11 e puxe a bateria com firmeza para fora da pega da ferramenta.
2. Insira a bateria no carregador, tal como descrito na secção do carregador indicada neste manual.

## Baterias para o indicador do nível de combustível (Fig. B)

Algumas baterias DEWALT incluem um indicador de nível de combustível, composto por três indicadores luminosos LED verdes que indicam o nível de carga restante na bateria.

Para activar o indicador do nível de combustível, prima e mantenha premido o botão do indicador do nível de

combustível. Uma combinação dos três indicadores luminosos LED verdes acende-se, indicando o nível da carga restante. Se o nível da carga na bateria for inferior ao limite utilizável, o indicador do nível de combustível não se acende e é necessário voltar a carregar a bateria.

**NOTA:** o indicador do nível de combustível é apenas uma indicação da carga restante na bateria. Não indica o funcionamento da ferramenta e está sujeito a variações, com base nos componentes do produto, temperatura e aplicação do utilizador final.

## Fixar o punho lateral (Fig. C)



**ATENÇÃO:** antes de utilizar a ferramenta, verifique se o punho está bem apertado.

Enrosque o punho lateral 5 com firmeza num dos orifícios em cada lado da caixa do motor. O punho lateral deve ser sempre utilizado para manter o controlo da ferramenta.

## Rotação da caixa de engrenagens (Fig. A)

Para melhorar o conforto do utilizador, a caixa de engrenagens permite uma rotação de 90° para operações de corte.

1. Retire os quatro parafusos de canto que fixam a caixa de engrenagens à carcaça do motor.
2. Sem soltar a caixa de engrenagens da carcaça do motor, rode a caixa de engrenagens para a posição pretendida.

**NOTA:** Se a caixa de engrenagens e a carcaça do motor se soltarem a uma distância superior a 3,17 mm, a ferramenta deverá ser reparada e montada novamente num centro de assistência da DEWALT. Se a ferramenta não for reparada, poderá ocorrer uma falha no motor e nos rolamentos.

3. Volte a apertar os parafusos para montar a caixa de engrenagens na carcaça do motor. Aperte os parafusos a um binário de 12,5 in.-lbs. Um aperto excessivo poderá moer os parafusos.

## Protecções



**CUIDADO:** as protecções devem ser utilizadas com todos os discos de esmeril, discos de corte, discos abrasivos com abas, escovas metálicas e catrabuchas circulantes. A ferramenta só deve ser utilizada sem protecção quando efectuar operações de lixagem com discos abrasivos comuns. Algumas aplicações podem solicitar a aquisição da protecção correcta ao seu fornecedor local ou centro de assistência autorizado.

**NOTA:** O corte e esmerilagem de bordos podem ser efectuados com discos do Tipo 27 concebidos e especificados para esta finalidade. Os discos espessos de 6,35 mm são concebidos para esmerilagem de superfícies, enquanto que no caso dos discos mais finos do Tipo 27 é necessário verificar a etiqueta do fabricante para verificar se podem ser utilizados para esmerilagem de superfícies ou apenas para esmerilagem/corte de arestas. Uma protecção do Tipo 1 deve ser utilizada para qualquer disco onde seja proibida esmerilagem de superfícies. O corte também pode ser efectuado com um disco do Tipo 41 e uma protecção do Tipo 1.

**NOTA:** Consulte a *Tabela de acessórios* para escolher a combinação de protecções/acessórios adequada.

## Montagem e ajuste da protecção One-Touch™ (Fig. D)



**ATENÇÃO:** *para reduzir o risco de ferimentos graves, desligue a ferramenta e retire a bateria antes de efectuar quaisquer ajustes ou de retirar/instalar dispositivos complementares ou acessórios. Um arranque acidental pode causar lesões.*

### Ajustar a protecção

Para ajustar a protecção, a alavanca de libertação da protecção **9** encaixa num dos orifícios de alinhamento **14** da cinta da protecção com uma função de engrenagem.

A superfície de encaixe está inclinada e fica sobre o orifício de alinhamento quando a protecção é rodada para a direita (com o veio virado para o utilizador), mas fica bloqueada automaticamente para a esquerda.

### Montagem da protecção (Fig. D)

1. Pressione a alavanca de libertação da protecção **9**.
2. Enquanto mantém a alavanca de libertação da protecção aberta, alinhe as alças **12** na protecção com as ranhuras **13** na caixa de engrenagens.
3. Mantendo a alavanca de libertação da protecção aberta, empurre a protecção para baixo até as alças da protecção encaixarem e rode-as para dentro da ranhura no cubo da caixa de engrenagens. Liberte a alavanca de libertação da protecção.
4. Com o veio virado para o operador, rode a protecção para a direita para a posição de trabalho pretendida. Prima e mantenha premida a alavanca de libertação da protecção **9** para rodar a protecção para a esquerda.

**NOTA:** A estrutura da protecção deve ser posicionada entre o veio e o operador para proporcionar a máxima protecção do operador.

A alavanca de libertação da protecção deve encaixar num dos orifícios de alinhamento **14** na cinta da protecção. Deste modo, garante a fixação da protecção.

5. Para retirar a protecção, siga o procedimento oposto ao indicado para os passos 1 a 3.

## Encaixes e discos

### Montagem de discos sem cubos (Fig. E)



**ATENÇÃO:** *Se os encaixes e/ou o disco não forem colocados correctamente, podem ocorrer ferimentos graves (ou danos na ferramenta ou no disco).*



**CUIDADO:** *Os encaixes incluídos devem ser utilizados com discos de esmeril dos Tipos 27 e 42 e dos discos de cortes do Tipo 41. Consulte a *Tabela de acessórios* para obter mais informações.*



**ATENÇÃO:** *Se utilizar discos de corte, é necessário uma protecção para discos de corte fechada e com duas abas laterais.*



**ATENÇÃO:** *A utilização de um encaixe ou protecção danificados ou se não utilizar o encaixe e a protecção*

*adequados, isso pode causar ferimentos devido à rotura dos discos e ao contacto com os discos. Consulte a *Tabela de acessórios* para obter mais informações.*

1. Coloque a ferramenta em cima de uma mesa com a protecção virada para cima.
2. Instale o encaixe de apoio **6** no veio **4** com a parte central levantada (piloto) contra o disco. Insira o encaixe de apoio na respectiva posição.
3. Coloque o disco **19** contra o encaixe de apoio, centrando o disco na parte central levantada (piloto) do encaixe de apoio.
4. Mantendo premido o botão de bloqueio do veio e com as saliências hexagonais afastadas do disco, enrosque o encaixe de fixação **7** no veio, para que as alças fiquem encaixadas nas duas ranhuras no eixo.
5. Mantendo premido o botão de bloqueio do veio, aperte o encaixe de fixação **7** com a mão e com a chave de fendas fornecida. (Só deve utilizar um encaixe de fixação que esteja em óptimas condições.) Consulte *Tabela de acessórios* para ver as características do encaixe.
6. Para remover o disco, faça o inverso das instruções indicadas acima.

### Montagem de discos de suporte de polimento (Fig. F)

**NOTA:** não é necessário utilizar uma protecção com os discos abrasivos que utilizam discos de suporte, normalmente designados de discos de resina de fibra. Uma vez que não é necessário uma protecção para estes acessórios, a protecção pode encaixar ou não correctamente quando for utilizada.



**ATENÇÃO:** *se a rosca/porca de fixação/roda não forem bem montadas, podem ocorrer ferimentos graves (ou danos na ferramenta ou na roda).*



**ATENÇÃO:** *deve ser instalada novamente uma protecção adequada para o disco de esmeril, disco de corte, disco abrasivo com abas, escova metálica ou catrabuchas circulantes após a conclusão da tarefa de polimento.*

1. Instale ou enrosque devidamente o disco de apoio **16** no veio.
2. Coloque o disco abrasivo **17** no encaixe de apoio **16**.
3. Mantendo premido o botão de bloqueio do veio **3**, enrosque a porca de fixação **18** no veio, orientando a parte central levantada na porca de fixação para o centro do disco abrasivo e do disco de apoio.
4. Aperte a porca de fixação à mão. Em seguida, prima o botão de bloqueio do veio à medida que roda o disco abrasivo até este disco e a porca de fixação ficarem presos.
5. Para retirar o disco, agarre e rode o disco de apoio e o disco abrasivo à medida que prime o botão de bloqueio do veio.

### Montagem e remoção de discos com cubos (Fig. A)

Os discos com cubos são instalados directamente no veio com rosca. A montagem em rosca do acessório deve corresponder à rosca do veio.

1. Retire o encaixe de apoio, puxando-o para fora da ferramenta.
2. Enrosque o disco no veio 4 à mão.
3. Prima o botão de bloqueio do veio 1 e utilize uma chave de fendas para apertar o cubo do disco.
4. Para remover o disco, faça o inverso das instruções indicadas acima.

**AVISO:** se não fixar correctamente o disco antes de ligar a ferramenta, poderão ocorrer danos na ferramenta ou no disco.

### Montagem das escovas metálicas cónicas e dos discos metálicos (Fig. A)

 **ATENÇÃO:** se a rosca/porca de fixação/roda não forem bem montadas, podem ocorrer ferimentos graves (ou danos na ferramenta ou na roda).

 **CUIDADO:** para reduzir o risco de ferimentos pessoais, use luvas de trabalho quando utilizar escovas ou discos metálicos. Podem ficar afiados.

 **CUIDADO:** para reduzir o risco de danos na ferramenta, o disco ou a escova não devem tocar na protecção se esta estiver montada ou em utilização. Podem ocorrer danos não detectáveis no acessório, fazendo com que os fios se separem da válvula ou do disco de acessórios.

As escovas metálicas cónicas ou os discos metálicos são instalados directamente no veio roscado sem a ajuda dos encaixes. Utilize apenas as escovas ou discos metálicos fornecidos com um cubo roscado. Estes acessórios estão disponíveis, mediante um custo adicional, no seu fornecedor local ou centro de assistência autorizado.

1. Coloque a ferramenta em cima de uma mesa com a protecção virada para cima.
2. Enrosque o disco no veio à mão.
3. Prima o botão de bloqueio do veio 3 e utilize uma chave de fendas no cubo do disco ou escova metálicos para apertar o disco.
4. Para remover o disco, faça o inverso das instruções indicadas acima.

**AVISO:** para reduzir o risco de danos na ferramenta, fixe correctamente o cubo do disco antes de ligar a ferramenta.

### Antes de qualquer utilização

- Instale a protecção e o disco apropriado. Não utilize discos excessivamente gastos.
- Certifique-se de que os encaixes de apoio e fixação são montados correctamente. Siga as instruções indicadas na secção **Tabela de acessórios**.
- Assegure-se de que o disco roda na direcção das setas no acessório e na ferramenta.
- Não utilize acessórios danificados. Antes de cada utilização, inspecione os acessórios, procurando danos nos mesmos. Por exemplo, procure rachas e fendas nos discos abrasivos, fendas nos discos de apoio, danos ou desgaste excessivo e

arames soltos ou partidos nas catruchas. Se deixar cair a ferramenta eléctrica ou os acessórios, verifique o respectivo estado. Após inspecionar e instalar um acessório, coloque-se a si mesmo e quaisquer outras pessoas presentes no local numa posição afastada do ângulo de trabalho do acessório rotativo e ligue a ferramenta eléctrica na respectiva velocidade máxima em vazio durante um minuto. Os acessórios danificados irão normalmente fragmentar-se durante este período de teste.

## FUNCIONAMENTO

### Instruções de utilização

 **ATENÇÃO:** cumpra sempre as instruções de segurança e os regulamentos aplicáveis.

 **ATENÇÃO:** para reduzir o risco de ferimentos graves, desligue a ferramenta e retire a bateria antes de efectuar quaisquer ajustes ou de retirar/instalar dispositivos complementares ou acessórios. Um accionamento accidental da ferramenta pode causar ferimentos.

 **ATENÇÃO:**

- certifique-se de que todos os materiais a serem desbastados ou cortados estão fixos com firmeza.
- fixar e apoiar a peça. Utilize grampos ou um torno de bancada para fixar e apoiar a peça numa plataforma estável. É importante fixar e apoiar a peça com firmeza para impedir o movimento da peça e a perda de controlo. O movimento da peça ou a perda de controlo pode representar um risco e causar ferimentos.
- use sempre luvas de trabalho normais enquanto utilizar esta ferramenta.
- a engrenagem fica muito quente durante a utilização.
- aplique apenas uma pressão ligeira sobre a ferramenta. Não exerça qualquer pressão lateral no disco.
- instale sempre a protecção e o disco apropriado. Não utilize discos excessivamente gastos.
- evite exceder a capacidade de trabalho da ferramenta. Depois de sujeitar a ferramenta eléctrica a um grande esforço, continue a utilizá-la durante vários minutos para arrefecer o acessório. Só deve tocar nos discos de desbaste e de corte quando arrefecerem. Os discos podem ficar muito quentes durante a operação.
- nunca utilize a taça de desbaste sem instalar o resguardo de protecção adequado.
- não utilize a ferramenta eléctrica com uma base de corte.
- nunca utilize mata-borrão com produtos abrasivos ligados.
- tenha em conta que o disco irá continuar a rodar durante algum tempo após a ferramenta ser desligada.

## Posição correcta das mãos (Fig. G)

**⚠ ATENÇÃO:** para reduzir o risco de ferimentos graves, utilize **SEMPRE** a ferramenta com as suas mãos na posição correcta, tal como exemplificado na figura.

**⚠ ATENÇÃO:** para reduzir o risco de ferimentos graves, segure **SEMPRE** a ferramenta com segurança, antecipando uma reacção súbita por parte da mesma.

A posição correcta das mãos consiste em segurar o punho lateral **5** com uma mão e o corpo da ferramenta com a outra, tal como exemplificado na Figure G.

## Interruptor da barra de deslizamento (Fig. A)

**⚠ CUIDADO:** segure o punho lateral e o corpo da ferramenta com firmeza para manter o controlo da mesma no arranque e durante a respectiva utilização, bem como até que o disco ou o acessório instalado pare de rodar quando desligar a ferramenta. Certifique-se de que o disco ficou completamente imobilizado antes de pousar a ferramenta.

**NOTA:** para reduzir o risco de qualquer movimento inesperado da ferramenta, não a ligue nem desligue em contacto com o material a trabalhar. Deixe a rebarbadora alcançar a velocidade máxima antes de tocar na superfície de trabalho. Levante a ferramenta da superfície antes de a desligar. Deixe a ferramenta parar de rodar antes de a pousar.

**⚠ ATENÇÃO:** antes de inserir a bateria na ferramenta, certifique-se de que o interruptor da barra de deslizamento se encontra na posição de desligado pressionando a parte de trás do interruptor e libertando-a. Se houver um corte de energia, certifique-se de que o interruptor da barra de deslizamento está na posição de desligado, como descrito acima.

Para ligar a ferramenta, deslize o interruptor de deslocamento ON/OFF (Ligar/desligar) **1** para a parte da frente da ferramenta. Para parar a ferramenta, liberte o interruptor ON/OFF (Ligar/desligar).

Para obter um funcionamento contínuo, deslize o interruptor para a parte da frente da ferramenta e prima a parte da frente do interruptor para dentro. Para parar a ferramenta durante o modo de funcionamento contínuo, prima a parte de trás do interruptor da barra de deslizamento e depois liberte-a.

## Botão de bloqueio do veio (Fig. A)

O botão de bloqueio do veio **3** impede o veio de rodar durante a instalação ou remoção de discos. Utilize o bloqueio do veio apenas quando a ferramenta estiver desligada e a respectiva ficha tiver sido retirada da tomada de electricidade e após a ferramenta ter ficado completamente imobilizada.

**AVISO:** para reduzir o risco de danos na ferramenta, não utilize o bloqueio do veio quando a ferramenta estiver a funcionar. Caso contrário, tal irá resultar em danos na ferramenta. Além disso, o acessório instalado poderá saltar, o que também poderá resultar em ferimentos.

Para utilizar o bloqueio, prima o botão de bloqueio do veio **3** e rode o veio até este ficar bloqueado.

## Esmerilagem de superfícies, lixagem e limpeza com escova metálica

**⚠ ATENÇÃO:** utilize sempre a protecção correcta de acordo com as instruções indicadas neste manual.

Para efectuar tarefas na superfície de uma peça de trabalho:

1. Deixe a ferramenta alcançar a velocidade máxima antes de tocar na superfície de trabalho.
2. Aplique uma pressão mínima na superfície de trabalho, para que a ferramenta funcione a uma velocidade elevada. A velocidade de remoção de material é a mais elevada se a ferramenta funcionar a uma velocidade elevada.

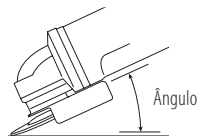

3. Mantenha um ângulo adequado entre a ferramenta e a superfície de trabalho. Consulte o gráfico relativo a uma função específica.

Função	Ângulo
Desbaste	20°-30°
Lixagem com o disco de abas	5°-10°
Lixagem com o disco de apoio	5°-15°
Limpeza com escova metálica	5°-10°

4. Mantenha o contacto entre o bordo do disco e a superfície de trabalho.
  - Se fizer um trabalho de esmerilagem e lixagem com discos com abas ou uma limpeza com escova metálica, mova a ferramenta de maneira contínua para trás e para a frente para evitar a formação de estrias na superfície de trabalho.
  - Se fizer a lixagem com um disco de apoio, mova a ferramenta de forma constante em linha recta para evitar queimaduras e efeitos circulares na superfície de trabalho.

**NOTA:** se deixar a ferramenta em cima da superfície de trabalho e não utilizá-la, isso irá danificar a peça de trabalho.

5. Retire a ferramenta da superfície de trabalho antes de a desligar. Deixe a ferramenta parar de rodar antes de a pousar.

**⚠ CUIDADO:** tenha especial atenção quando trabalhar num canto da mesa, uma vez que pode ocorrer um movimento brusco da rebarbadora.

## Precauções a ter quando trabalhar numa superfície pintada

1. A lixagem ou a limpeza com escova metálica de tinta à base de chumbo **NÃO É RECOMENDADA** devido à dificuldade de controlo das poeiras contaminadas. As crianças e as grávidas são as pessoas mais susceptíveis ao envenenamento por chumbo.

- Uma vez que é difícil identificar se uma tinta contém ou não chumbo sem proceder a uma análise química, é recomendável seguir as seguintes precauções quando fizer o polimento de tinta:

### Segurança pessoal

- As crianças ou grávidas não devem entrar em áreas de trabalho em que estejam a ser realizados trabalhos de lixagem de tinta ou limpeza com escova metálica até a limpeza estar concluída por completo.
- Deve ser usada uma máscara anti-poeira ou uma máscara respiratória por todas as pessoas que entrem na área de trabalho. O filtro deve ser substituído todos os dias ou sempre que o utilizador tenha dificuldades respiratórias.  
**NOTA:** só devem ser utilizadas máscaras anti-poeira adequadas se trabalhar com vapores de chumbo e poeira de tinta à base de chumbo. As máscaras de pintura comuns não oferecem este tipo de protecção. Contacte a sua loja de ferragens para obter uma máscara adequada, aprovada pela NIOSH (National Institute for Occupational Safety and Health).
- NÃO É PERMITIDO COMER, BEBER OU FUMAR** na área de trabalho para evitar a ingestão de partículas de tinta contaminadas. Os trabalhadores devem lavar-se e limpar-se ANTES de comer, beber ou fumar. Não devem ser deixados alimentos, bebida ou maços de tabaco na área de trabalho, uma vez que estão sujeitos à acumulação de poeira.

### Segurança ambiental

- A tinta deve ser removida de modo a minimizar a quantidade de poeira produzida.
- As áreas de remoção de tinta devem ser seladas com telas de plástico com 4 milésimos de polegada de espessura.
- A lixagem deve ser realizada de modo a reduzir quaisquer marcas de poeira de tinta fora da área de trabalho.

### Limpeza e eliminação

- Todas as superfícies na área de trabalho devem ser aspiradas e devidamente limpas todos os dias durante todo o projecto de lixagem. Os sacos dos filtros de vácuo devem ser frequentemente mudados.
- As telas de protecção de plástico devem ser recolhidas e deitadas fora, juntamente com quaisquer pedaços de poeira ou outros detritos removidos. Devem ser colocados em contentores para lixo selados e eliminados através dos procedimentos normais de recolha do lixo. Durante a limpeza, as crianças e grávidas devem ser mantidas afastadas da área de trabalho imediata.
- Todos os brinquedos, mobília e utensílios usados pelas crianças devem ser devidamente lavados antes de serem utilizados novamente.

## Esmerilagem de bordos e corte



**ATENÇÃO:** não utilize discos de corte/esmerilagem de bordos para tarefas de esmerilagem de superfícies, porque não foram concebidos para as pressões laterais que ocorrem durante a esmerilagem de superfícies. O disco pode partir-se e ocorrer ferimentos.



**ATENÇÃO:** Os discos utilizados para esmerilagem e corte de bordos podem partir-se ou causar um efeito de recuo se estiverem dobrados ou torcidos quando a ferramenta estiver a ser utilizada. Em todas as operações de esmerilagem/corte de bordos, o lado aberto da protecção deve estar afastado do operador.

**AVISO:** a esmerilagem/corte de bordos com um disco do Tipo 27 deve ser limitada a um corte e entalhe superficiais—inferior a 13 mm de profundidade se o disco for novo. Reduza a profundidade de corte/entalhe for igual à redução do raio da roda à medida que se desgasta. Consulte a **Tabela de acessórios** para obter mais informações. A esmerilagem/corte de bordos com um disco do Tipo 41 requer a utilização de uma protecção do Tipo 1.

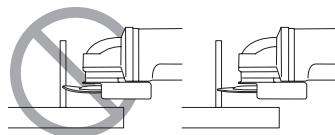

- Deixe a ferramenta alcançar a velocidade máxima antes de tocar na superfície de trabalho.
- Aplique uma pressão mínima na superfície de trabalho, para que a ferramenta funcione a uma velocidade elevada. A velocidade de esmerilagem/corte é a mais elevada se a ferramenta funcionar a uma velocidade elevada.
- Coloque-se de modo a que o lado aberto na parte inferior do disco fique afastado do operador.
- Depois de iniciar um corte e efectuar um entalhe na peça de trabalho, não altere o ângulo do corte. Se alterar o ângulo, o disco pode dobrar e partir-se. Os discos de esmerilagem de bordos não foram concebidos para suportar pressões causadas pela dobragem.

Retire a ferramenta da superfície de trabalho antes de a desligar. Deixe a ferramenta parar de rodar antes de a pousar.

## Corte de metal

**Para efectuar cortes com ligantes abrasivos, utilize sempre o tipo de resguardo 1.**

Durante o corte, trabalhe com uma velocidade moderada, adaptada ao material que está a ser cortado. Não exerça pressão no disco de corte, nem incline ou oscile a máquina.

Não reduza a velocidade dos discos de corte em rotação através de uma pressão lateral.

A máquina deve sempre funcionar num movimento de desbaste para cima. Caso contrário, há o perigo de ser empurrada sem qualquer controlo para fora do corte.

Se cortar perfis e barras quadradas, é aconselhável começar pela secção transversal mais pequena.

## Desbaste

**Nunca utilize um disco de corte para trabalhos de desbaste.**

**Utilize sempre o tipo de resguardo 27.**

Os melhores resultados de desbaste são obtidos quando regula a máquina para um ângulo de 30° a 40°. Desloque a máquina

para trás ou para a frente com uma pressão moderada. Deste modo, a peça de trabalho não irá ficar muito quente, não muda de cor e não são formadas ranhuras.

## Cortar pedras

**A máquina deve ser utilizada apenas para corte a seco.**

Para cortar pedras, é aconselhável utilizar um disco de corte com diamante. Utilize a máquina apenas com a máscara anti-poeira adicional.

## Aviso de trabalho

**Tenha cuidado quando cortar ranhuras em paredes estruturais.**

As ranhuras nas paredes estruturais estão sujeitas às regulamentações de cada país. Estas regulamentações devem ser seguidas em todas as circunstâncias. Antes de começar o trabalho, consulte o engenheiro mecânico, arquitecto ou o encarregado de obras responsável.

## MANUTENÇÃO

A sua ferramenta eléctrica da DEWALT foi concebida para funcionar durante um longo período de tempo com uma manutenção mínima. Uma utilização continuamente satisfatória depende de uma manutenção apropriada da ferramenta e de uma limpeza regular.

**ATENÇÃO:** para reduzir o risco de ferimentos graves, desligue a ferramenta e retire a bateria antes de efectuar quaisquer ajustes ou de retirar/instalar dispositivos complementares ou acessórios. Um accionamento acidental da ferramenta pode causar ferimentos.

O carregador e a bateria não são passíveis de reparação.



## Lubrificação

A sua ferramenta eléctrica não necessita de lubrificação adicional.



## Limpeza

**ATENÇÃO:** retire os detritos e as partículas da caixa da unidade com ar comprimido seco sempre que houver uma acumulação de detritos dentro das aberturas de ventilação e à volta das mesmas. Use uma protecção ocular e uma máscara contra o pó aprovadas ao efectuar este procedimento.

**ATENÇÃO:** nunca utilize dissolventes ou outros químicos abrasivos para limpar as peças não metálicas da ferramenta. Estes químicos poderão enfraquecer os materiais utilizados nestas peças. Utilize um pano humedecido apenas com água e sabão suave. Nunca deixe entrar qualquer líquido para dentro da ferramenta. Da mesma forma, nunca mergulhe qualquer peça da ferramenta num líquido.

## Acessórios opcionais



**ATENÇÃO:** uma vez que apenas foram testados com este produto os acessórios disponibilizados pela DEWALT, a utilização de outros acessórios com esta ferramenta poderá ser perigosa. Para reduzir o risco de ferimentos, apenas deverão ser utilizados acessórios recomendados pela DEWALT com este produto.

Consulte o seu revendedor para obter mais informações sobre os acessórios apropriados.

	Max. [mm]		Rotação mín. [mín.-1]	Velocidade periférica [m/s]	Comprimento do orifício roscado [mm]
	D	b			
	115	6	22,23	11 500	–
	125	6	22,23	11 500	–
	150	6	22,23	9 300	–
	115	–	–	11 500	–
	125	–	–	11 500	–
	75	30	M14	11 500	20,0
	115	12	M14	11 500	20,0
	125	12	M14	11 500	20,0

## Proteger o meio ambiente



Recolha separada. Os produtos e baterias indicados com este símbolo não devem ser eliminados em conjunto com resíduos domésticos comuns.

Os produtos e as baterias contêm materiais que podem ser recuperados ou reciclados, o que reduz a procura de matérias-primas. Recicle o equipamento eléctrico de acordo com as disposições locais. Estão disponíveis mais informações em [www.2helpu.com](http://www.2helpu.com).

## Bateria recarregável

Esta bateria de duração prolongada deve ser substituída se não fornecer energia suficiente durante trabalhos que tenham sido efectuados facilmente. No fim da sua vida útil, elimine-a com o devido respeito pelo meio ambiente:

- Descarregue completamente a bateria e em seguida retire-a da ferramenta.
- As baterias de íões de lítio são recicláveis. Entregue-as ao seu fornecedor ou coloque-as num ecoponto. As baterias recolhidas serão recicladas ou eliminadas correctamente.















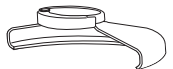

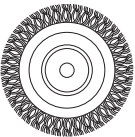

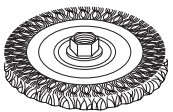
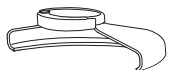

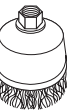
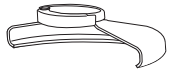
Tabela de acessórios			
Tipo de protecção	Acessório	Descrição	Instalação na rebarbadora
 Protecção do tipo 27		Disco de desbaste de centro côncavo	 Protecção do tipo 27
		Disco de abas	 Encaixe de apoio
		Catrabuchas circulares	 Disco de centro côncavo do tipo 27  Encaixe de fixação
		Catrabuchas circulares com porca roscada	 Protecção do tipo 27  Catrabucha circular
		Catrabucha tipo taça com porca roscada	 Protecção do tipo 27  Catrabucha
		Disco de suporte/ folha de lixa	 Protecção do tipo 27  Disco de suporte de borracha  Disco abrasivo  Porca de fixação

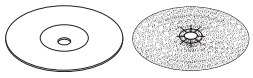
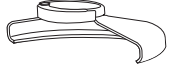
Tabela de acessórios			
Tipo de protecção	Acessório	Descrição	Instalação na rebarbadora
 Protecção do Tipo 1	 Disco de corte de alvenaria, ligado	Disco de corte de metal, ligado	 Protecção do Tipo 1   Encaixe de apoio
			
 Protecção do Tipo 1 OU  Protecção do tipo 27	 Discos de corte de diamante	 Disco de corte   Encaixe de fixação	

# AKKUTOIMINEN PIENI KULMAHIOMAKONE

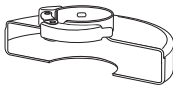
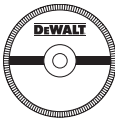
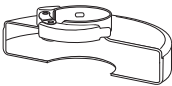
## DCG405

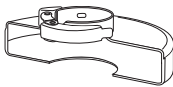
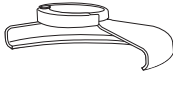
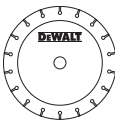
### Onnitelut!

Olet valinnut DEWALT-työkalun. Monien vuosien kokemus, huolellinen tuotekehitys ja innovaatiot tekevät DEWALT-työkaluista luotettavia kumppaneita ammattilaisille.

### Tekniset tiedoissa

		DCG405
Jännite	V <sub>DC</sub>	18
Tyyppi		1
Akkutyyppi		Li-lon
Virransyöttö	W	800
Kuormittamaton/nimellinopeus	min <sup>-1</sup>	9000
Leikkausajan halkaisija	mm	125
Laikan paksuus (maks.)	mm	6
Karan halkaisija		M14
Karan pituus	mm	21,5
Paino (ilman akkupakkausta)	kg	1,74

Ääni- ja värinäarvot (triakiaalinen vektorisumma) standardin EN60745-2-3 mukaisesti:

L <sub>pa</sub> (äänipainetaso)	dB(A)	85
L <sub>wa</sub> (äänitehotaso)	dB(A)	96
K (määritetyn äänitason epävarmuus)	dB(A)	3

#### Tasohionta

Tärinäpäästöarvo a <sub>h,AG</sub> =	m/s <sup>2</sup>	4,4
Vaihtelu K =	m/s <sup>2</sup>	1,5

#### Kiekkohionta

Tärinäpäästöarvo a <sub>h,DS</sub> =	m/s <sup>2</sup>	<2,5
Vaihtelu K =	m/s <sup>2</sup>	1,7

Tässä käyttöohjeessa ilmoitettu värinäarvo on mitattu EN60745 -standardin mukaisesti. Sitä voidaan käyttää verrattaessa työkaluja keskenään. Sitä voidaan käyttää arvioitaessa altistumista.

**VAROITUS:** Ilmoitettu värinä esiintyy käytettäessä työkalua sen varsinaiseen käyttötarkoitukseen. Jos työkalua käytetään erilaiseen tarkoitukseen, jos siihen on kiinnitetty erilaisia lisävarusteita tai jos sitä on hoidettu huonosti, värinä voi lisääntyä. Tämä voi vaikuttaa merkittävästi altistumiseen työkalua käytettäessä. Värinä vähentyy, kun työkalusta katkaistaan virta tai se toimii tyhjäkäynnillä. Tämä voi vähentää värinää merkittävästi työkalua käytettäessä. Työkalun käyttäjän altistumista värinälle voidaan vähentää merkittävästi pitämällä työkalu ja sen varusteet kunnossa, pitämällä kädet lämpiminä ja kiinnittämällä huomiota työn jaksottamiseen.

### EU-yhdenmukaisuusilmoitus

#### Konedirektiivi



#### Akkutoiminen pieni kulmahiomakone DCG405

DEWALT vakuuttaa, että nämä tuotteet täyttävät seuraavat määräykset:

2006/42/EU, EN60745-1:2009+A11:2010, EN60745-2-3:2011 +A2:2013 +A11:2014 +A12:2014 +A13:2015.

Nämä tuotteet täyttävät direktiivin 2014/30/EY ja 2011/65/EY vaatimukset. Saat lisätietoja ottamalla yhteyden DEWALTiin. Osoitteet näkyvät käyttöohjeen takasivulla.

Allekirjoittaja vastaa **Teknisistä tiedoista** ja antaa tämän vakuutuksen DEWALTin puolesta.

Markus Rompel

Tekninen päällikkö

DEWALT, Richard-Klinger-Strasse 11,  
D-65510, Idstein, Germany

08.05.2017



**VAROITUS:** Loukkaantumisen riskin vähentämiseksi lue tämä käyttöohje.

### Määritelmät: Turvallisuusohjeet

Alla näkyvät selitykset liittyvät turvallisuuteen. Lue käyttöohje ja kiinnitä huomiota näihin symboleihin.



**VAARA:** Ilmaisee, että on olemassa **hengen- tai vakavan henkilövahingon vaara**.



**VAROITUS:** Ilmoittaa, että on olemassa **hengen- tai vakavan vaaran mahdollisuus**.



**HUOMIO:** Tarkoittaa mahdollista vaaratilannetta. Ellei tilannetta korjata, saattaa aiheutua **lieviä tai keskinkertainen loukkaantuminen**.

**HUOMAUTUS:** Viittaa menettelyyn, joka ei **välttämättä aiheuta henkilövahinkoa mutta voi aiheuttaa omaisuusvahingon**.



Sähköiskun vaara.



Tulipalon vaara.

Akku				Laturit/Latausajat (minuutteina)					
Kat. #	V <sub>DC</sub>	Ah	Paino (kg)	DCB107	DCB113	DCB115	DCB118	DCB132	DCB119
DCB546	18/54	6,0/2,0	1.05	270	140	90	60	90	X
DCB547	18/54	9,0/3,0	1.25	420	220	140	85	140	X
DCB181	18	1,5	0,35	70	35	22	22	22	45
DCB182	18	4,0	0,61	185	100	60	60	60	120
DCB183/B	18	2,0	0,40	90	50	30	30	30	60
DCB184/B	18	5,0	0,62	240	120	75	75	75	150
DCB185	18	1,3	0,35	60	30	22	22	22	X
DCB187	18	3,0	0,48	140	70	45	45	45	90

## Sähkötyökalun yleiset turvallisuusvaroitukset



**VAROITUS:** Lue kaikki turvallisuusvaroitukset ja ohjeet. Jos varoituksia ja ohjeita ei noudateta, on olemassa sähköiskun, tulipalon ja/tai vakavan henkilövahingon vaara.

## SÄILYTÄ KAIKKI VAROITUKSET JA OHJEET MYÖHEMPÄÄ KÄYTTÖÄ VARTEN

Näissä varoituksissa käytettävä sähkötyökalu-ilmaus viittaa verkkovirtaan yhdistettävään tai akkukäyttöiseen työkaluun.

### 1) Työskentelyalueen Turvallisuus

- Pidä työskentelyalue siistinä ja kirkaasti valaistuna.** Onnettomuuksia sattuu herkemmin epäsiistissä tai huonosti valaistussa ympäristössä.
- Älä käytä sähkötyökaluja, jos on olemassa räjähdysvaara esimerkiksi syttyvien nesteiden, kaasujen tai pölyn vuoksi.** Sähkötyökalujen aiheuttamat kipinät voivat sytyttää pölyn tai kaasut.
- Pidä lapset ja sivulliset kaukana käyttäessäsi sähkötyökalua.** Keskittymiskyvyn herpaantuminen voi aiheuttaa hallinnan menettämisen.

### 2) Sähköturvallisuus

- Pistokkeen ja pistorasian on vastattava toisiaan. Älä koskaan tee pistokkeeseen mitään muutoksia. Älä yhdistä maadoitettua sähkötyökalua jatkojohtoon.** Sähköiskun vaara vähenee, jos pistokkeisiin ei tehdä muutoksia ja ne yhdistetään vain niille tarkoitettuihin pistorasioihin.
- Älä kosketa maadoituksessa käytettäviin pintoihin, kuten putkiin, lämpöpattereihin ja jäähdytyslaitteisiin.** Voit saada sähköiskun, jos kehosi on maadoitettu.
- Älä altista sähkötyökaluja sateelle tai kosteudelle.** Sähkötyökaluun menevä vesi lisää sähköiskun vaaraa.
- Älä vaurioita sähköjohtoa. Älä kannata työkaluja sähköjohtosta tai vedä pistoketta pistorasiasta sähköjohtoon avulla. Pidä sähköjohto kaukana kuumuudesta, öljystä, terävistä reunoista tai**

**liikkuvista osista.** Vaurioituneet tai sotkeutuneet johdot lisäävät sähköiskun vaaraa.

- Jos käytät sähkötyökalua ulkona, käytä vain ulkokäyttöön tarkoitettua jatkojohtoa.** Ulkokäyttöön tarkoitettun sähköjohtoon käyttäminen vähentää sähköiskun vaaraa.
- Jos sähkötyökalua on käytettävä kosteassa paikassa, käytä vikavirtasuojaa.** Tämä vähentää sähköiskun vaaraa.

### 3) Henkilösuojaus

- Käyttäessäsi sähkötyökalua pysy valppaana, keskity työhön ja käytä tervettä järkeä. Älä käytä tätä työkalua omissasi väsynyt tai alkoholin, huumeiden tai lääkkeiden vaikutuksen alaisena.** Keskittymisen herpaantuminen hetkeksikin sähkötyökalua käytettäessä voi aiheuttaa vakavan henkilövahingon.
- Käytä henkilösuojavarusteita. Käytä aina suojalaseja.** Hengityssuojaimen, liukumattomien turvajalkineiden, kypärän ja kuulosuojaimen käyttäminen vähentää henkilövahinkojen vaaraa.
- Estä tahaton käynnistäminen. Varmista, että virtakytkin on OFF-asennossa, ennen kuin kytket sähkötyökalun pistorasiaan, yhdistät siihen akun, nostat työkalun käteesi tai kannat sitä.** Sähkötyökalun kantaminen sormi virtakytkimellä lisää onnettomuusvaaraa.
- Poista kaikki säätöavaimet tai vääntimet ennen sähkötyökalun käynnistämistä.** Sähkötyökalun pyöriivään osaan jäänyt säätöavain tai väännin voi aiheuttaa henkilövahingon.
- Älä kurkottele. Seiso aina vakaasti tasapainossa.** Näin voit hallita sähkötyökalua paremmin odottamattomissa tilanteissa.
- Pukeudu oikein. Älä käytä löysiä vaatteita tai koruja. Pidä hiukset, vaatteet ja kädet loitolla liikkuvista osista.** Löysät vaatteet, korut tai pitkät hiukset voivat tarttua liikkuviin osiin.
- Jos käytettävissä on laitteita pölyn ottamiseksi talteen, käytä niitä.** Pölyn ottaminen talteen voi vähentää pölyn aiheuttamia vaaroja.

#### 4) Sähkötyökaluista Huolehtiminen

- Älä kohdistaa sähkötyökaluun liikaa voimaa. Valitse käyttötarkoituksen kannalta oikea sähkötyökalu.** Sähkötyökalu toimii paremmin ja turvallisemmin, kun sitä käytetään sille suunniteltuun käyttötarkoitukseen.
- Älä käytä työkalua, jos virtakytin ei toimi.** Jos sähkötyökalua ei voi hallita kytkimen avulla, se on vaarallinen ja se on korjattava.
- Katkaise sähkötyökalusta virta ja irrota sen pistoke pistorasiasta tai irrota akku siitä ennen säätämistä, varusteiden vaihtamista tai sähkötyökalun asettamista säilytykseen.** Näin voit vähentää vahingossa käynnistymisen aiheuttaman henkilövahingon vaaraa.
- Varastoi sähkötyökaluja lasten ulottumattomissa. Älä anna sähkötyökaluihin tottumattomien tai näihin ohjeisiin perehtymättömien henkilöiden käyttää sähkötyökaluja.** Sähkötyökalut ovat vaarallisia kouluttamattomien käyttäjien käsissä.
- Pidä sähkötyökalut kunnossa. Tarkista liikkuvat osat, niiden kiinnitys, osien eheys ja muut toimintaan vaikuttavat tekijät. Jos havaitset vaurioita, korjauta sähkötyökalu ennen niiden käyttämistä.** Huonosti kunnossapidetyt sähkötyökalut aiheuttavat onnettomuuksia.
- Pidä leikkaavat pinnat terävinä ja puhtaina.** Kunnossa pidettyjen leikkaavien teräviä reunoja sisältävien työkalut todennäköisyys jumiutua vähenee, ja niitä on helpompi hallita.
- Käytä sähkötyökalua ja sen tarvikkeita, kuten poranteriä, näiden ohjeiden mukaisesti. Ota työskentelyolosuhteet ja tehtävä työ huomioon.** Jos sähkötyökalua käytetään näiden ohjeiden vastaisesti, voi syntyä vaaratilanne.

#### 5) Akkukäyttöisten Työkalujen Käyttäminen ja Niistä Huolehtiminen

- Käytä ainoastaan valmistajan suosittelemaa latauslaitetta.** Tietyn tyyppiselle akulle soveltuva latauslaite voi aiheuttaa tulipalon vaaran käytettynä yhdessä toisen akun kanssa.
- Käytä sähkötyökalussa vain siihen tarkoitettuja akkuja.** Muiden akkujen käyttäminen voi aiheuttaa tulipalon tai onnettomuuden vaaran.
- Kun akku ei ole käytössä, pidä se poissa muiden metalliesineiden läheltä, kuten paperiliittimien, kolikoiden, avainten, nauhojen, ruuvien tai muiden pienten esineiden läheltä.** Ne voivat oikosulkea akun navat. Akun napojen oikosulkeminen voi aiheuttaa palovamman tai tulipalon.
- Oikosulku voi aiheuttaa nesteen vuotamisen akusta. Vältä koskemasta tähän nesteeseen. Jos nestettä pääsee vahingossa iholle, huuhtele vedellä. Jos tätä nestettä pääsee silmään, ota yhteys lääkäriin.** Akkuneste voi ärsyttää tai aiheuttaa palovamman.

#### 6) Huolto

- Korjauta työkalu valtuutetulla asentajalla. Varaosina on käytettävä vain alkuperäisiä vastaavia osia.** Tämä varmistaa sähkötyökalun turvallisuuden.

#### MUUT TURVAOHJEET

#### Turvaohjeet kaikkia toimintoja käytettäessä

- Tämä sähkötyökalu on tarkoitettu käytettäväksi hioma-, teräsharjauks- tai leikkauskoneena. Lue kaikki tämän sähkötyökalun mukana toimitetut varoitukset, käyttöohjeet ja tekniset tiedot.** Jos kaikkia ohjeita ei noudateta, on olemassa sähköiskun, tulipalon ja/tai vakavan henkilövahingon vaara.
- Ei ole suositeltavaa käyttää tätä sähkötyökalua esimerkiksi kiillottamiseen.** Jos sähkötyökalua käytetään tarkoitukseen, johon sitä ei ole suunniteltu, voi aiheutua vaaratilanne ja henkilövahinko.
- Älä käytä varaosia tai varusteita, joita valmistaja ei suosittele tai ole hyväksynyt.** Varusteen käyttäminen ei ole turvallista vain siksi, että se voidaan yhdistää sähkötyökaluun.
- Varusteen nimellisa nopeuden tulee olla vähintään sama kuin sähkötyökaluun merkityn enimmäisnopeuden.** Jos varusteita käytetään niiden nimellisa nopeutta suuremmalla nopeudella, ne voivat särkyä ja niistä voi lentää kappaleita.
- Varusteen ulkolämpötilan ja paksuuden on vastattava sähkötyökalun kapasiteettia.** Väärän kokoista varustetta ei voida suojata tai hallita riittävän tehokkaasti.
- Lisävarusteiden kierteisen kiinnitysosan on sovittava hiomakoneen karan kierteisiin. Laippojen avulla asennettujen lisävarusteiden kohdalla lisävarusteen kiinnitysreiän on sovittava laipan sijoituskohdan halkaisijaan.** Jos varustetta ei voi kiinnittää sähkötyökaluun kunnolla, voi aiheutua epätasapaino ja voit menettää työkalun hallinnan tärinänsä vuoksi.
- Älä käytä vaurioitunutta laitetta. Ennen käyttämistä tarkista, ettei tarvikkeessa, esimerkiksi sen hiomalaikeissa tai taustalevyssä, ole halkeamia, repeämiä tai kulumia ja että teräslankaharjassa ole irrallisia tai katkenneita harjaksia.** Jos sähkötyökalu putoaa, tarkista, onko siihen tullut vaurioita ja vaihda vaurioitunut osa. Kun olet tarkistanut laitteen, siirry kauas siitä ja pyydä muitakin siirtymään kauemmas. Anna sähkötyökalun käydä suurimmalla nopeudella kuormittamattomana minuutin ajan. Vaurioitunut varuste tavallisesti särkyvät tämän testausajan kuluessa.
- Käytä suojavarusteita. Käytä kasvosuojusta tai turvalaseja tehtävän työn vaatimusten mukaisesti. Käytä tarvittaessa hengityssuojainta, kuulosuojaimia, käsineitä ja suojavaatetusta, joka estää lentävien kappaleiden aiheuttamat**

**henkilövahingot.** Turvalasien on pystyttävä estämään lentäviä kappaleita aiheuttamasta henkilövahinkoja. Hengityssuojaimen on pystyttävä estämään hiukkasia pääsemästä hengitysteihin. Pitkäaikainen altistuminen melulle voi heikentää kuuloa.

- i) **Pidä sivulliset turvallisen etäisyyden päässä työskentelyalueesta. Työskentelyalueella on käytettävä henkilösuojavarusteita.** Työstettävän kappaleen tai särkyneen varusteen singahtavat osat voivat aiheuttaa henkilövahinkoja.
- j) **Pitele sähkötyökäluä ainoastaan sen eristävästä tartuntapinnoista, kun teet työtä, jossa terä voi joutua kosketuksiin piilossa olevien sähköjohtojen tai oman virtajohtonsa kanssa.** Kiinnittimien osuminen jännitteeseen johtoon tekee sen paljaista metalliosista jännitteisiä, joten käyttäjä voi saada sähköiskun.
- k) **Laske työkalu alas vasta kun se on täysin pysähtynyt.** Käynnissä oleva työkalu voi osua työtason pintaan, jolloin menetät sen hallinnan.
- l) **Älä anna sähkötyökäluen olla käynnissä kantaessasi sitä.** Jos käynnissä oleva sähkötyökälu tarttuu vaatteisiisi, se voi osua kehoosi.
- m) **Puhdista sähkötyökäluen ilmanvaihtoaukot säännöllisesti.** Moottorin puhallin vetää pölyä työkalun sisään. Metallipölyn kertyminen voi aiheuttaa sähköiskun vaaran.
- n) **Älä käytä sähkötyökäluä helposti syytyvien aineiden läheisyydessä.** Kipinät voivat syyttää ne.
- o) **Älä käytä nestejäähdytystä edellyttäviä varusteita.** Veden tai muun jääähdytysaineen käyttäminen voi aiheuttaa sähköiskun.

## TURVAOHJEET KAIKKIA TOIMINTOJA KÄYTETTÄESSÄ (JATKOA)

### Takapotkujen syyt ja niiden välttäminen

Takapotku aiheutuu äkillisesti hiomalaikan, taustalevyn, harjan tai varusteen juutuessa kiinni. Tällöin pyörä pysähtyy ja sähkötyökälu lähtee hallitsemattomasti vastakkaiseen suuntaan.

Jos esimerkiksi hiomalaikka jää kiinni työstettävään kappaleeseen, laikan reuna voi kaivautua sen pintaan, jolloin hiomalaikka voi nousta pinnalle tai aiheuttaa potkun. Hiomalaikka voi singahtaa käyttäjää kohden tai hänestä pois päin sen mukaan mihin suuntaan laikka pyörii jäädessään kuunni. Tällöin hiomalaikka voi myös rikkoutua.

Takapotku on seurausta työkalun väärinkäyttämisestä tai virheellisistä olosuhteista. Se voidaan välttää seuraavien varotoimiin avulla.

- a) **Pitele työkalua tiukasti. Pidä kehosi ja käsivartesi asennossa, jossa ne vastustavat takapotkun voimaa. Pidä aina kiinni lisäkavasta, jotta takapotku ja käynnistymisen aikana esiintyvä vääntöreaktio pysyvät hallinnassa.** Käyttäjä voi hallita vääntöreaktiota tai takapotkuvoimaa, jos tarvittaviin varotoimiin ryhdytään.

- b) **Älä vie käsiä käynnissä olevan työkalun lähelle.** Se voi aiheuttaa takapotkun.
- c) **Pidä kehosi kaukana alueelta, johon sähkötyökälu singahtaa takapotkun vaikutuksesta.** Takapotku saa työkalun singahtamaan vastakkaiseen suuntaan laikan liikkeeseen nähden, jos se tarttuu kiinni.
- d) **Toimi erityisen varovaisesti työstäessäsi esimerkiksi nurkkia tai teräviä kulumia. Vältä työkalun kimpoamista ja tarttumista kiinni.** Nurkat, terävät kulmat tai kimpoaminen voivat aiheuttaa toiminnassa olevan työkalun jäämisen kiinni, jolloin sen hallinta menetetään tai voi aiheutua takapotku.
- e) **Älä kiinnitä työkaluun sahanterää.** Muutoin aiheutuu helposti takapotku tai hallinnan menety.

### Erityiset varoitukset hiottaessa ja katkaistaessa

- a) **Käytä vain sähkötyökäluä suositeltuja laikkoja ja niitä varten tarkoitettuja suojuksia.** Jos sähkötyökäluä käytetään laikkoja, joita ei ole tarkoitettu käytettäväksi siinä, niitä ei voi suojata kunnolla, joten ne aiheuttavat vaaran.
- b) **Keskelle painettujen laikkojen hiomapinta on asennettava suojaakaistaleen tason alapuolelle.** Virheellisesti asennettua laikkaa, joka näkyy suojaakaistaleen tason läpi, ei voida suojata oikeaoppisesti.
- c) **Suojuks on kiinnitettävä sähkötyökäluun kunnolla ja asetettava turvalliseen asentoon, jotta mahdollisimman pieni osa laikasta jää näkyviin.** Suojus auttaa suojaamaan käyttäjää särkyneen laikan kappaleilta ja laikan koskettamiselta vahingossa sekä kipinöiltä, jotka voivat syyttää vaatetuksen.
- d) **Käytä laikkoja vain niille suositeltuihin käyttötarkoituksiin. Esimerkki: Älä käytä katkaisulaikkaa hiomiseen. Hiovat katkaisulaikat on tarkoitettu hiomiseen.** Niiden aiheuttamat sivusuuntaiset voimat voivat saada laikan rikkoutumaan.
- e) **Käytä aina oikean kokoisia ja muotoisia ehjiä hiomalaikkoja. Tällöin laikan rikkoutumisen vaara vähenee.** Katkaisulaikat voivat olla erilaisia kuin hiomalaikat.
- f) **Älä käytä suuremmissa sähkötyökäluissa käytettyjä kuluneita laikkoja.** Suurempien sähkötyökälujen laikat eivät kestä pienemmän työkalun suurempaa nopeutta, joten ne voivat särkyä.

### Erityiset varoitukset katkaistaessa

- a) **Älä jumiuta katkaisulaikkaa tai paina sitä liikaa. Älä yritä katkaista liian paksua kappaletta.** Laikan ylirasittaminen lisää taipumisen, jumiumisen, särkyneen tai takapotkun vaaraa.
- b) **Älä mene pyörivän laikan etu- tai takapuolelle suorassa linjassa.** Kun laikka liikkuu itsenäisesti pois päin, mahdollinen takapotku voi syyttää pyörivän laikan ja sähkötyökäluen päällesi.

- c) **Jos laikka tarttuu kiinni tai joudut keskeyttämään katkaisemisen, katkaise sähkötyökaluista virta ja pidä sitä paikallaan, kunnes laikka on pysähtynyt kokonaan. Älä yritä irrottaa katkaisulaikkaa työstettävästä kappaleesta, kun terä liikkuu. Muutoin voi aiheutua takapotku.** Tutki, miksi laikka tarttui kiinni ja korjaa siihen johtaneet syyt.
- d) **Älä käynnistä leikkaustoimenpidettä uudelleen pitäen työkalua työkappaleessa. Anna laikan saavuttaa täysi nopeus ja aseta se varoen takaisin leikkauskohtaan.** Laikka voi taittua, siirtyä ylös tai iskeytyä takaisin, jos sähkötyökalu käynnistetään uudelleen työkappaleessa.
- e) **Tue suuret työstettävät kappaleet terän kiinni tarttumisen ja takapotkun vaaran vähentämiseksi. Suurilla kappaleilla on taipumus taipua niiden oman painon vuoksi. Aseta tuet työstettävän kappaleen alle lähelle katkaisuviivaa ja lähelle kappaleen reunoja laikan molemmille puolille.**
- f) **Toimi erittäin varovaisesti työntäessäsi laikan valmiiseen seinään tai muuhun kohteeseen, jonka sisälle ei näy.** Laikka voi osua kaasui- tai vesiputkeen, sähköjohtoon tai johonkin, joka aiheuttaa takapotkun.

## Erityiset varoitukset hiottaessa

- a) **Älä käytä erittäin kuluneita hiomapapereita. Noudata valmistajan suosituksia valitessasi hiomapaperia.** Jos hiomapaperi ulottuu laikan ulkopuolelle, voi aiheutua haavan saamisen, laikan kulumisen tai takapotkun vaara.

## Erityiset varoitukset käytettäessä teräsharjaa

- a) **Huomaa, että teräsharjasta irtoaa harjaksia myös normaalissa käytössä. Älä rasita kuituja kohdistamalla harjaan suurta voimaa.** Harjakset lävistävät kevyet vaatteet ja/tai ihon helposti.
- b) **Jos teräsharjaa käytettäessä on suositeltua käyttää suojusta, älä anna teräsharjan osua siihen.** Teräsharjan läpimitta voi laajeta käyttämisen aikana keskikokoisvoiman vuoksi.

## Hiomakoneiden lisäturväsääntöjä

- a) **Älä käytä tässä työkalussa tyyppi 11 (käyristyvä kuppi) laikkoja.** Sopimattoman lisävarusteen käyttö voi johtaa henkilövahinkoon.
- b) **Käytä aina sivukahvaa. Kiristä kahva hyvin.** Sivukahvaa tulee aina käyttää työkalun hallinnan säilyttämiseen.

## Vaarat

Turvamääräysten noudattamisesta ja turvalaitteiden käyttämisestä huolimatta tiettyjä vaaroja ei voida välttää. Näitä ovat seuraavat:

- Kuulon heikkeneminen.
- Lentävien kappaleiden aiheuttamat henkilövahingot.

- Käytön aikana kuumenevien varusteiden aiheuttamat palovammat.
- Pitkäaikaisen käyttämisen aiheuttamat henkilövahingot.
- Vaarallisia aineita sisältävä pöly.

## Sähköturvallisuus

Sähkömoottori toimii vain yhdellä jännitteellä. Tarkista aina, että akun jännite vastaa laitteen tyyppikilpeen merkittyä jännitettä. Tarkista myös, että latauslaitteen jännite vastaa sähköverkon jännitettä.



Tämä DEWALT-latauslaite on kaksoiseristetty EN60335-säädetön mukaisesti, joten maadoitusjohtoa ei tarvita.

Jos virtajohto vaurioituu, se on korvattava uudella johdolla, jonka voi hankkia DEWALTin huolto-organisaation kautta.

## Jatkojohdon käyttäminen

Jatkojohtoa saa käyttää vain, jos se on ehdottoman välttämätöntä. Käytä latauslaitteen vaatimukset täyttävää hyväksytyä jatkojohtoa. Lisätietoja on **Teknisissä tiedoissa**. Johdinten pienin koko on 1 mm<sup>2</sup> ja suurin pituus 30 m.

Jos käytät johtokelaa, kelaa johto aina kokonaan auki.

## SÄILYTÄ NÄMÄ OHJEET

## Latauslaitteet

DEWALT-laturit eivät vaadi säätöä ja niiden käyttö on suunniteltu mahdollisimman helpoksi.

## Tärkeitä turvallisuusohjeita latauslaitetta käytettäessä

**SÄILYTÄ NÄMÄ OHJEET:** Tämä ohjekirja sisältää tärkeitä turvallisuus- ja käyttöohjeita yhteensopiviin akkulatureihin (katso **Tekniset tiedot**).

- Lue kaikki laturin, akkuysikön ja akkuysikköä käyttävän tuotteen ohjeet ja varoitusmerkinnät ennen laturin käyttöä.



**VAROITUS:** Sähköiskun vaara. Älä päästä nestettä laturin sisään. Se voi aiheuttaa sähköiskun.



**VAROITUS:** Suosittelemme vikavirtasuojalaitteen käyttöä, jonka vikavirtasuojan laukaisuvirta on enintään 30mA.



**HUOMIO:** Palovamman vaara. Loukkaantumisen riskin vähentämiseksi lataa vain ladattavia DEWALT-akkuja. Muun tyyppiset akut voivat hajjeta ja aiheuttaa henkilövahingon ja vaurioita.



**HUOMIO:** Lapsia tulee valvoa ja varmistaa, että he eivät leiki laitteella.

**HUOMAUTUS:** Joissakin olosuhteissa vieras materiaali voi aiheuttaa oikosulkuja laturin sisällä oleviin suojaamattomiin latauskontakteihin laturin ollessa kytkettynä sähköverkkoon. Vieraat johtavat aineet, kuten teräsவில், alumiinifolio tai metallihiukkaskertymät, niihin kuitenkin rajoittumatta, on pidettävä poissa laturin aukoista. Irrota laturi aina tehonsyötöstä, kun laturissa ei ole akkuja. Irrota laturi tehonsyötöstä ennen kuin yrität puhdistaa sitä.

- **ÄLÄ YRITÄ** ladata akkuyksikköä millään muulla laturilla kuin tässä käyttöohjeessa mainituilla. Laturi ja akkuyksikkö on suunniteltu erityisesti toimimaan yhdessä.
- **Näitä latureita ei ole tarkoitettu käytettäväksi mihinkään muuhun tarkoitukseen kuin ladattavien DEWALT-akkujen lataamiseen.** Muu voi aiheuttaa tulipalon tai jopa kuolettavan sähköiskun riskin.
- **Älä jätä laturia sateeseen tai lumeen.**
- **Vedä pistokkeesta äläkä johdosta, kun irrotat laturia verkkovirrasta.** Tämä vähentää pistokkeen ja sähköjohdon vahingoittumisen riskiä.
- **Varmista, että johto sijaitsee niin, että sen päälle ei astuta, siihen ei kompastu tai että siihen ei muuten kohdistu vaurioita tai rasitusta.**
- **Älä käytä jatkojohtoa ellei se ole ehdottoman välttämätöntä.** Jatkojohdon virheellinen käyttö voi aiheuttaa tulipalon tai jopa kuolettavan sähköiskun riskin.
- **Älä laita mitään esineitä laturin päälle tai laita laturia pehmeälle pinnalle, joka saattaa tukkia ilmanvaihtoaukot ja aiheuttaa liiallisen sisäisen lämmön.** Sijoita laturi pois lämpölähteiden läheltä. Laturi tuulettuu kotelon päällä ja pohjassa olevien aukkojen kautta.
- **Älä käytä laturia, jos johto tai pistoke on vahingoittunut** – vaihda ne välittömästi.
- **Älä käytä laturia, jos siihen on kohdistunut terävä isku, se on pudotettu tai muuten vahingoittunut millään tavalla.** Vie se valtuutettuun huoltoon.
- **Älä pura laturia. Vie se valtuutettuun huoltoon, jossa se huolletaan tai korjataan.** Virheellinen kokoaminen voi aiheuttaa tulipalon tai jopa kuolettavan sähköiskun riskin.
- Jos virtajohto on vahingoittunut, valmistajan, huollon tai vastaavan päteväen henkilön täytyy vaihtaa se välittömästi.
- **Irrota laturi pistorasiasta ennen kuin yrität puhdistaa sitä.** Tämä vähentää sähköiskun vaaraa. Akkuyksikön poistaminen ei vähennä riskiä.
- **ÄLÄ KOSKAAN** yritä yhdistää kahta laturia yhteen.
- **Laturi on suunniteltu toimimaan tavallisella 230 V:n kotitalouden sähkövirralla. Älä yritä käyttää mitään muuta kuin määritettyä jännitettä.** Tämä ei koske autolaturia.

## Akun lataaminen (Kuva [Fig.] B)

1. Yhdistä laturi sopivaan pistorasiaan ennen kuin laitat akun paikoilleen.
2. Aseta akku **10** laturiin ja varmista, että akku on hyvin paikoillaan laturissa. Punainen (latauksen) merkkivalo vilkkuu toistuvasti ilmoittaen, että latausprosessi on alkanut.
3. Kun lataus on valmis, punainen valo jää palamaan jatKuvasti. Akku on täysin ladattu ja sitä voidaan käyttää heti tai sen voi jättää laturiin. Poista akku laturista painamalla akun vapautuspainiketta **11**.

**HUOMAA:** Jotta varmistat litiumioniakkujen parhaimman mahdollisen suorituskyvyn ja pitkän käyttöiän, akku tulee ladata täyteen ennen ensimmäistä käyttöä.

## Laturin toiminta

Katso akun lataustaso alla olevista merkkivaloista.

Laturin merkkivalot		
	lataus käynnissä	
	ladattu täyteen	
	kuuma-/kylmäviive*	

\*Punainen merkkivalo vilkkuu edelleen ja keltainen merkkivalo palaa kyseisen toiminnon aikana. Kun akku on saavuttanut oikean lämpötilan, keltainen merkkivalo sammuu ja laturi jatkaa latausta.

Yhteensopiva(t) laturi(t) ei(eivät) lataa viallista akkua. Jos akku on viallinen, merkkivalo ei syty tai laturi ilmoittaa viallisesta akusta tai sen merkkivalo vilkkuu.

**HUOMAA:** Tämä voi tarkoittaa myös laturivikaa.

Jos laturi ilmoittaa ongelmasta, vie laturi ja akku testattavaksi valtuutettuun huoltopalveluun.

### Akun kuuma-/kylmäviive

Kun laturi tunnistaa liian kuuman tai kylmän akun, se käynnistää automaattisesti akun kuuma-/kylmäviiveen, jolloin lataus käynnistyy vasta sitten, kun akku on saavuttanut hyväksyttävän lämpötilan. Laturi siirtyy tämän jälkeen automaattisesti akun lataustilaan. Tämä toiminto takaa akun maksimaalisen käyttöiän. Kylmä akku latautuu hitaammin kuin lämmin akku.

Akku latautuu hitaammin koko latausjakson ajan, sen latautumisnopeus ei palaudu nopeaksi, vaikka akku lämpenisi. DCB118-laturissa on sisäinen puhallin akun jäähtymistä varten. Puhallin kytkeytyy automaattisesti päälle, kun akun jäähtytys on tarpeen. Älä koskaan käytä laturia, jos puhallin ei toimi oikein tai jos tuuletusaukko on tukittu. Laturin sisälle ei saa asettaa vieraita esineitä.

### Elektroninen suojausjärjestelmä

XR Li-Ion -laitteissa on elektroninen suojausjärjestelmä, joka suojaaa akkua ylikuormitukselta, ylikuumenemiseltä tai suurelta purkautumiselta.

Työkalu sammuu automaattisesti, jos sähköinen suojausjärjestelmä käynnistyy. Jos näin tapahtuu, laita litiumioniakku laturiin, kunnes se on kokonaan latautunut.

### Asennus seinään

Nämä laturit on tarkoitettu asennettaviksi seinään tai käytettäväksi pystyasennossa pöydän tai työtason päällä. Jos laturi asennetaan seinään, sijoita laturi pistorasian lähetyville ja kauas kulmista tai muista esteistä, jotka voivat haitata ilmavirtausta. Käytä laturin takaosaa mallina kiinnitysruuvien kiinnittämisessä seinään. Asenna laturi hyvin kiinnitysruuveilla (hankittava erikseen), joiden pituus on vähintään 25,4 mm ruuvien kannan halkaisijan ollessa 7–9 mm. Kiinnität ruuvit puuhun optimaaliseen syvyyteen jättäen ruuvista näkyville noin 5,5 mm. Kohdista laturin takana olevat reiät ruuveihin ja kiinnitä ne reikiin.



## Laturin puhdistusohjeet



**VAROITUS:** SähköisKuvaara. Irrota laturi AC-pistorasiasta ennen puhdistusta. Lika ja rasva voidaan poistaa laturin ulkopuolelta kankaalla tai pehmeällä, ei-metallisella harjalla. Älä käytä vettä tai puhdistusaineita. Älä päästä mitään nestettä työkalun sisään. Älä upota mitään työkalun osaa nesteeseen.

## Akkuyksikkö

### Tärkeitä turvallisuusohjeita kaikkia akkuja käytettäessä

Kun tilaat uutta akkua, ilmoita tuotenumero ja jännite.

Kun uusi akku otetaan pakkauksesta, sitä ei ole ladattu täyteen.

Lue seuraavat turvaohjeet ennen akun ja latauslaitteen käyttämistä. Noudata annettuja ohjeita.

### LUE KAIKKI OHJEET

- **Älä lataa tai käytä räjähdysalttiissa ympäristössä, esimerkiksi tilassa, jossa on syttyviä nesteitä, kaasuja tai pölyä.** Akun laittaminen laturiin tai poistaminen laturista voi sytyttää pölyn tai kaasun.
- **Älä koskaan pakota akkua laturiin. Älä muokkaa akkuyksikköä millään tavalla saadaksesi sen sopimaan yhteensopimattomaan laturiin, sillä akkuyksikkö saattaa murtua ja aiheuttaa vakavan henkilökohtaisen vaurion.**
- Lataa akkuyksiköt vain DeWALT-latureilla.
- **ÄLÄ** roiskuta vettä tai upota veteen tai muihin nesteisiin.
- **Älä säilytä tai käytä työkalua ja akkuyksikköä paikassa, jossa lämpötila voi saavuttaa tai ylittää 40 °C (kuten kesällä ulkokatoksissa tai metallirakennuksissa).**
- **Älä hävitä akkua polttamalla, vaikka se olisi vaurioitunut pahasti tai tullut linkaarensa päähän.** Akku voi räjähtää poltettaessa. Litium-ioniakkuja poltettaessa syntyy myrkyllisiä kaasuja ja aineita.
- **Jos akun sisältö pääsee iholle, huuhtelee heti miedolla saippualla ja vedellä.** Jos akunestettä pääsee silmään, huuhtelee avointa silmää vedellä 15 minuutin ajan kunnes ärsytys lakkaa. Jos on hakeuduttava lääkäriin hoitoon, ilmoita, että akun elektrolyytti on nestemäisten orgaanisten karbonaattien ja litiumsuolojen seosta.
- **Avatun akkukennon sisältö voi ärsyttää hengitysteitä.** Hakeudu raittiiseen ilmaan. Jos oireet jatkuvat, ota yhteys lääkäriin.



**VAROITUS:** Palovamman vaara. Akkuneste voi syttyä altistuessaan kipinälle tai liekille.



**VAROITUS:** Älä koskaan yritä avata akkuyksikköä mistään syystä. Jos akkuyksikön kotelo on murtunut tai vahingoittunut, älä laita sitä laturiin. Älä riko, pudota tai vahingoita akkuyksikköä. Älä käytä akkuyksikköä tai laturia, johon on osunut terävä isku, joka on pudotettu tai vahingoittunut millään tavalla (esim. lävistetty naulalla, isketty vasaralla, astuttu päälle). Se voi aiheuttaa jopa kuolettavan sähköiskun. Vahingoittuneet akkuyksiköt tulee palauttaa huoltoon kierrätystä varten.



**VAROITUS:** Tulipalovaara. Älä varastoi tai kannaa akkuja niin, että metalliesineet pääsevät kosketuksiin akun napoihin. Laturia ei saa esimerkiksi asettaa liinojen päälle, taskuihin, työkalukoteloihin, tuotepakkauksiin, laatikkoihin, jne., joissa on irtonaisia nauloja, ruuveja, avaimia, jne.



**HUOMIO:** Kun työkalua ei ole käytössä, laita se sivulleen vakaalle alustalle, jossa se ei aiheuta kompastumisen tai putoamisen vaaraa. Jotkut työkalut, joissa on suuret akkuyksiköt, seisovat pystyssä akkuyksikön varassa, mutta ne kaatuvat helpommin.

## Kuljetus



**VAROITUS:** Tulipalovaara. Akkujen kuljetus voi johtaa tulipaloon, jos akkunavat pääsevät vahingossa kosketuksiin johtaviin materiaaleihin. Akkuja kuljettaessa tulee varmistaa, että akkujen navat on suojattu ja eristetty hyvin materiaaleista, jotka voivat päästä niihin kosketuksiin ja aiheuttaa oikosulun.

DeWALT-akut täyttävät kaikkien soveltuvien teollisuudenalaa koskevien ja lakisääteisten kuljetusmääräysten vaatimukset, niihin kuuluvat muun muassa YK:n vaarallisen tavaran kuljetussuosituksen, kansainvälisen ilmakuljetusliiton (IATA) vaarallisen tavaran määräykset, vaarallisten aineiden kansainvälisen merikuljetussäännösten (IMDG) määräykset sekä eurooppalainen sopimus vaarallisten tavaroiden kansainvälisistä tielukuleuksista (ADR). Litiumionikennot ja -akut on testattu YK:n vaarallisen tavaran suosituksen osion 38,3 mukaisesti koskien testausohjeita ja testikriteerejä.

Useimmissa tapauksissa DeWALT-akkujen kuljetukset eivät kuulu luokan 9 vaarallisten materiaalien määräysten piiriin. Yleisesti ottaen luokan 9 määräykset soveltuvat vain toimituksiin, jotka sisältävät energialuokaltaan yli 100 wattitunnin (Wh) litiumioniakun. Wattitunnit on merkitty kaikkiin litiumioniakkuihin. Määräysten monimutkaisuuden vuoksi DeWALT ei suosittele yksistään litiumioniakkujen kuljetusta ilmateitse niiden wattitunneista riippumatta. Akkuja sisältävät työkalupakkaukset (yhdistelmäpakkaukset) voidaan kuljettaa ilmateitse määräysten soveltamisalan ulkopuolella, jos akkuun merkityt wattitunnit ovat korkeintaan 100 Wh.

Oli kyseessä odotettu tai täysin säännöstelty kuljetus, kuljettajien vastuulla on ottaa selvää viimeisimmistä pakkausta, merkkiä/merkintää sekä dokumentaatiota koskevista määräyksistä. Tämän ohjekirjan osion tiedot on annettu hyvässä uskossa ja niiden uskotaan olevan tarkkoja asiakirjan luontihetkellä. Mitään takuita, välillisiä tai suoria, ei kuitenkaan anneta. Ostajan vastuulla on taata, että toiminta on soveltuvien määräysten mukaista.

### FLEXVOLT™-akun kuljetus

DeWALT FLEXVOLT™ -akkuja on kahdenmallisia: **Käyttö ja kuljetus.**

**Käyttötila:** Kun FLEXVOLT™-akkua käytetään sellaisenaan tai se on DeWALT 18 V -tuotteessa, se toimii 18 V akkuna. Kun FLEXVOLT™-akku on 54 V tai 108 V (kaksi 54 V akkua) tuotteessa, se toimii 54 V akkuna.

**Kuljetustila:** Kun kansi on asennettu FLEXVOLT™-akkuun, se on kuljetustilassa. Säilytä kansi kuljetusta varten.

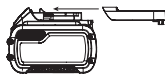

Kuljetustilassa kennosarjat on katkaistu akussa sähköisesti, jolloin ne vastaavat kolmea alhaisemman Wh-arvon omaavaa akkua verrattuna yhteen suuremman Wh-arvon omaavaan akkuun. Kun kolmen akun Wh-arvo on pienempi, tietyt suurempaa Wh-arvoa koskevat akkujen kuljetusmääräykset voidaan välttää. Kuljetuksen Wh-arvo voi esimerkiksi ilmoittaa 3 x 36 Wh, toisin sanoen kolme 36 Wh:n paristoa. Käytön Wh-arvo voi ilmoittaa 108 Wh (koskee yhtä paristoa).

Esimerkki käyttöä ja kuljetusta koskevasta merkinnästä



## Säilytys-suositukset

- On suositeltavaa säilyttää akku viileässä ja kuivassa paikassa poissa suorasta auringonpaisteesta sekä liiallisesta kylmyydestä tai kuumuudesta. Akku toimii mahdollisimman tehokkaasti ja pitkään, kun sitä säilytetään huoneenlämpötilassa, kun se ei ole käytössä.
- Pitkän säilytyksen aikana täyteen ladattu akku on suositeltavaa säilyttää viileässä ja kuivassa paikassa irti laturista.

**HUOMAA:** Akkuja ei saa asettaa säilöön täysin tyhjinä. Akku on ladattava ennen käyttöä.

## Latauslaitteen ja akun tarrat

Näissä ohjeissa Kuvattujen Kuvakkeiden lisäksi laturissa ja akussa voi olla seuraavat merkit:



Lue käyttöohjeet ennen käyttämistä.



Latausajan tiedot ovat **Teknisissä tiedoissa**.



Älä työnnä sähköä johtavia esineitä laitteen sisään.



Älä lataa vaurioitunutta akkua.



Älä altista vedelle.



Vaihdata vialliset akut heti.



Lataa vain lämpötilassa 4–40 °C.



Käytettäväksi vain ulkona.



Toimita akku kierrätyksen ympäristöystävällisellä tavalla.

Lataa DEWALT-akut ainoastaan yhteensopivilla DEWALT-latureilla.

Jos muita kuin yhteensopivia DEWALT-akkuja ladataan DEWALT-laturilla, akut voivat räjähtää tai aiheuttaa muita vaaratilanteita.



Älä hävitä akkuyksikköä polttamalla.



**KÄYTTÖ** (ilman kuljetussuojaa). Esimerkki: Wh-arvo ilmoittaa 108 Wh (yksi 108 Wh:n paristo).



**KULJETUS** (sisäänrakennetulla kuljetussuojalla). Esimerkki: Wh-arvo ilmoittaa 3 x 36 Wh (kolme 36 Wh:n paristoa).

## Akun Tyyppi

DCG405 toimii 18 Voltin akulla.

Näitä akkuja voidaan käyttää: DCB181, DCB182, DCB183, DCB183B, DCB184, DCB184B, DCB185, DCB187, DCB546, DCB547. Katso lisätietoja kohdasta **Tekniset tiedot**.

## Pakkauksen Sisältö

Pakkauksen sisältö:

- Kulmahiomakone
- Suojus
- Sivukahva
- Taustalaippa
- Lukituslaippa
- Kuusiokulma-avain
- Litiumioniakku (C1, D1, L1, M1, P1, S1, T1, X1 mallit)
- Litiumioniakut (C2, D2, L2, M2, P2, S2, T2, X2 mallit)
- Litiumioniakut (C3, D3, L3, M3, P3, S3, T3, X3 mallit)
- Käyttöohje

- Tarkista, onko työkalussa, osissa tai tarvikkeissa kuljetusvaurioita.
- Lue tämä käyttöohje huolellisesti ennen laitteen käyttämistä.

## Työkalun merkinnät

Seuraavat Kuvakkeet näkyvät työkalussa:



Lue käyttöohjeet ennen käyttämistä.



Käytä kuulosuojaimia.



Käytä suojalaseja.

## Päivämääräkoodin Sijainti (Kuva E)

Päivämääräkoodi **15** on merkitty koteloon. Se sisältää myös valmistusvuoden.

Esimerkki:

2017 XX XX  
Valmistusvuosi

## Kuvaus (Kuva A)



**VAROITUS:** Älä tee työkaluun tai sen osiin mitään muutoksia. Tällöin voi aiheutua omaisuus- tai henkilövahinkoja.

- 1 Liukukytkin
- 2 Lukituksen vapautusvipu
- 3 Karan lukituspainike
- 4 Kara
- 5 Sivukahva
- 6 Taustalaippa
- 7 Lukituslaippa
- 8 Suojus
- 9 Suojuksen vapautusvipu
- 10 Akku
- 11 Akun vapautuspainike

## Käyttötarkoitus

Akkutoiminen kulmahiomakone on suunniteltu ammattilaiskäyttöön leikkaamiseen, hiomiseen ja teräsharjaukseen.

**ÄLÄ KÄYTÄ** muunlaisia kuin sellaisia hiomalaikkoja, joiden keskiosassa on painautuma.

**ÄLÄ** käytä kosteissa olosuhteissa tai jos laitteen lähellä on syttyviä nesteitä tai kaasuja.

Tämä akkutoiminen kulmahiomakone on ammattimainen sähkötyökalu.

**ÄLÄ** anna lasten koskea tähän työkaluun. Kokemattomat henkilöt saavat käyttää tätä laitetta vain valvotusti.

- Tämä tuote ei ole tarkoitettu henkilöiden (mukaan lukien lapset) käytettäväksi, joiden fyysiset, sensoriset tai henkiset kyvyt tai kokemus ja/tai tietämys tai taidot ovat rajalliset. Heidän turvallisuudestaan tulee huolehtia heistä vastuussa oleva henkilö. Lapsia ei koskaan saa jättää yksin tämän tuotteen kanssa.

## Ominaisuudet

### Kickback Brake™

Kun laite havaitsee puristumista, pysähtymisen tai kiinni juuttumisen, elektroninen jarru aktivoituu maksimivoimalla laikan pysäyttämiseksi nopeasti, hiomakoneen liikkeen vähentämiseksi ja sen sammuttamiseksi. Kytkin on vapautettava ja sitä on painettava uudelleen työkalun käynnistämiseksi.

### Power-OFF™-ylikuormitusuojaus

Moottorin tehonsyöttö laskee moottorin ylikuormituessa. Kun moottori on jatkuvasti ylikuormitettu, työkalu sammuu. Kytkin on vapautettava ja sitä on painettava uudelleen työkalun käynnistämiseksi. Työkalu sammuu, jos kuormitus saavuttaa ylikuormitusarvon (moottorin palopiste). Jos jatkuvan ylikuormituksen aiheuttama sammutus tapahtuu, kohdista

työkaluun vähemmän voimaa/painoa, kunnes työkalu toimii ilman ylikuormitusta.

## Tärinää estävä sivukahva

Tärinää estävä sivukahva parantaa käyttömukavuutta vaimentamalla työkalun aiheuttamaa tärinää.

## Pehmeä käynnistys

Pehmeä käynnistys estää laitteen hallinnan menettämisen käynnistettäessä. Tästä ominaisuudesta on hyötyä varsinkin ahtaissa paikoissa.

## No-Volt-toiminto

No-volt-toiminto estää hiomakoneen uudelleen käynnistymisen ilman kytkintä, jos virransyötössä tapahtuu keskeytys.

## Elektroninen kytkin

Elektroninen momentinrajoitin rajoittaa vääntömomenttia, jos laikka jumiutuu. Lisäksi tämä estää vaihteistoa ja sähkömoottoria jumiutumasta. Momentinrajoitin on säädetty tehtaalla, eikä säätöä voi muuttaa.

## KOKOAMINEN JA SÄÄDÖT



**VAROITUS:** Vakavan henkilövahingon vaaran vähentämiseksi katkaise työkalusta virta ja irrota akku ennen säätämistä tai varusteiden irrottamista tai asentamista. Jos laite käynnistyy vahingossa, voi aiheutua loukkaantuminen.



**VAROITUS:** Käytä ainoastaan DEWALT-akkupakkauksia ja -latureita.

## Akun Asentaminen ja Poistaminen Työkalusta (Kuva B)

**HUOMAA:** Parhaiden tuloksien saavuttamiseksi on varmistettava, että akku **10** on ladattu täyteen.

### Akun Asentaminen Työkalun Kahvaan

1. Kohdista akku **10** kahvan sisällä oleviin kiskoihin (Kuva B).
2. Liu'uta se kahvaan, kunnes akku on hyvin paikoillaan laitteessa ja varmista, ettei se irtoa.

### Akun Poistaminen Työkalusta

1. Paina akun vapautuspainiketta **11** ja vedä akku ulos työkalun kahvasta.
2. Laita akku laturiin, kuten käyttöohjeen laturiosassa Kuvataan.

### Tasomittarilla Varustetut Akut (Kuva B)

Joissakin DEWALT-akuissa on tasomittari, jossa on kolme vihreää LED-merkkivaloa. Merkkivalot osoittavat akun jäljelle jäävän virtatason.

Kytke tasomittari päälle painamalla ja pitämällä tasomittarin painiketta alhaalla. Jokin kolme vihreän LED-merkkivalon valoyhdistelmä syttyy osoittaen jäljelle jäävän virtatason. Kun akkuvirran taso on käyttöajan alapuolella, tasomittari ei syty ja akku on ladattava.

**HUOMAA:** Tasomittari osoittaa akkuvirran tason ainoastaan viitteellisesti. Se ei osoita työkalun toiminnallisuutta ja se voi vaihdella tuotesien, lämpötilan ja loppukäyttäjän käytön mukaan.

## Sivukahvan kiinnittäminen (Kuva C)

**VAROITUS:** *Tarkista ennen laitteen käynnistämistä, että kahva on kiristetty oikein.*

Ruuvaa sivukahva **5** kireälle johonkin aukkoon vaihteiston jommalla kummalla puolella. Sivukahvaa tulee aina käyttää työkalun hallinnan säilyttämiseen.

## Ketjukotelon kiertäminen (Kuva A)

Käyttäjän mukavuuden lisäämiseksi ketjukotelo kiertää 90° leikkaustoimenpiteitä varten.

1. Poista neljä kiinnitysruuvia, jotka kiinnittävät ketjukotelon moottorin ulkokuoreen.
2. Kierrä ketjukotelon pää haluamaasi asentoon irrottamatta ketjukotelo moottorin ulkokuoresta.

**HUOMAA:** Jos ketjukotelo irtoaa moottorin ulkokuoresta yli 3,17 mm, työkalu tulee viedä huollettavaksi ja uudelleen asennettavaksi DeWALT-huoltopalveluun. Mikäli työkalua ei viedä huoltoon, moottori ja laakeri voivat vaurioitua.

3. Asenna ruuvit takaisin ketjukotelon kiinnittämiseksi moottorin ulkokuoreen. Kiristä ruuvit momenttiin 12,5 in.-lbs. Ruuvit voivat haljeta, jos niitä kiristetään liikaa.

## Suojukset

**VAROITUS:** *HUOMIO: Suojia tulee käyttää kaikkien hioma-, katkaisu- ja smirgelilaikkojen, teräsharjojen ja teräslaikkojen kanssa. Työkalua voidaan käyttää ilman suojusta ainoastaan tavallisia hiomalaikkoja käyttäessä. Joissakin käyttötarkoituksissa oikea suojuus on hankittava paikalliselta jälleenmyyjältä tai valtuutetusta huoltopalvelusta.*

**HUOMAA:** Reunan hionta ja katkaisu voidaan suorittaa tyypin 27 laikoilla, jotka on tarkoitettu ja määritetty kyseiseen tarkoitukseen. 6,35 mm paksut laikat on tarkoitettu pinnan hiomiseen, kun taas ohuempien tyypin 27 laikkojen kohdalla laikkojen sopivuus pinnan hiomiseen on tarkistettava valmistajan merkinnöistä, sillä ne voi olla tarkoitettu vain reunan hiomiseen/katkaisuun. Tyypin 1 suojusta tulee käyttää laikoissa, joita ei saa käyttää pinnan hiomiseen. Leikkaus voidaan suorittaa myös tyypin 41 laikalla ja tyypin 1 suojuksella.

**HUOMAA:** Katso lisätietoa oikean suojuksen ja lisävarusteen valitsemisesta **lisävarustetaulukosta**.

## One-Touch™-suojuksen asentaminen ja säätäminen (Kuva D)

**VAROITUS:** *Vakavan henkilövahingon vaaran vähentämiseksi katkaise työkalusta virta ja irrota akku ennen säätämistä tai varusteiden irrottamista tai asentamista. Tahaton käynnistyminen aiheuttaa vahingon.*

### Suojuksen säätäminen

Suojusta voidaan säätää kytkemällä suojuksen vapautusvipu **9** johonkin suojuksen holkissa olevaan kohdistusreikään **14** hammastustoimintoa käyttäen.

KytKentäpuoli on vinossa ja se menee seuraavan kohdistusreiän yli, kun suojusta kierretään myötäpäivään (kara käyttäjään päin), mutta se lukittuu itsestään vastapäivään kiertäessä.

## Suojuksen asennus (Kuva D)

1. Paina suojuksen vapautusvipua **9**.
2. Pidä suojuksen vapautusvipua auki, kohdista suojuksen kiinnityskorvakkeet **12** ketjukotelon **13** aukkoihin.
3. Pidä suojuksen vapautusvipua auki, paina suojusta alas, kunnes kiinnityskorvakkeet kiinnittyvät ja kierrä ne ketjukotelon navassa olevaan uraan. Vapauta suojuksen vapautusvipu.
4. Kun kara on käyttäjään päin, kierrä suojusta myötäpäivään haluttuun työstöasemaan. Paina ja pidä alhaalla suojuksen vapautusvipua **9** suojuksen kiertämiseksi vastapäivään. **HUOMAA:** Suojuksen runko tulee asettaa karan ja käyttäjän väliin maksimaalisen käyttöturvallisuuden takaamiseksi. Suojuksen vapautusvivun on napsahdettava yhteen suojuksen varressa olevaan kohdistusaukkoon **14**. Tämä varmistaa suojuksen hyvän kiinnittymisen.
5. Poista suojuus noudattamalla näiden ohjeiden kohtia 1–3 päinvastaisessa järjestyksessä.

## Laipat ja laikat

### Navattomien laikkojen kiinnitys (Kuva E)

**VAROITUS:** *Jos laippoja ja/tai laikkaa ei asenneta oikein, seurauksena voi olla vakava henkilövahinko (tai työkalun tai laikan vaurioituminen).*

**VAROITUS:** *HUOMIO: Pakkaukseen kuuluvia laippoja tulee käyttää alaspainetuissa keskiosassa tyypin 27 ja 42 hiomalaikkojen ja tyypin 41 katkaisulaikkojen kanssa. Katso lisätietoa **lisävarustetaulukosta**.*

**VAROITUS:** *Suljettu kaksipuolinen katkaisulaikan suojuus vaaditaan katkaisulaikkoja käytettäessä.*

**VAROITUS:** *Jos laitteessa käytetään vaurioitunutta laippaa tai suojusta tai asianmukaista laippaa ja suojusta ei käytetä, henkilövahinkoja voi aiheutua laikan rikkoutuessa tai siihen osuessa. Katso lisätietoa **lisävarustetaulukosta**.*

1. Aseta kulmahiomakone pöydälle suojuus ylöspäin.
2. Asenna taustalaippa **6** karaan **4** korkean keskiosan (ohjausyksikkö) ollessa laikkaan päin. Paina taustalaippa paikoilleen.
3. Aseta laikka **19** taustalaippaa vasten keskittämällä laikka taustalaipan korkeaan keskiosaan (ohjausyksikköön).
4. Kun karan lukituspainiketta painetaan ja kuusiokolot osoittavat laikasta pois päin, kierrä lukituslaippa **7** karaan niin, että korvakkeiden molemmat syvennykset kytkeytyvät karaan.
5. Paina karan lukituspainiketta, kiristä lukituslaippa **7** käsin tai toimitetulla avaimella. (Käytä lukituslaippaa vain silloin, kun se on hyväkuntoinen). Katso laipan tiedot **lisävarustetaulukosta**.
6. Poista laikka toimimalla päinvastaisessa järjestyksessä.

### Pohjalevyjen asentaminen (Kuva F)

**HUOMAA:** Suojaa ei tarvitse käyttää hiomalaikoissa, joissa on pohjalevyt (ns. kuitu-hartsilevyt). Koska suoja ei vaadita

näissä lisävarusteissa, suoja ei välttämättä sovi paikoilleen, jos sitä käytetään.



**VAROITUS:** Jos laippaa/kiinnitysmutteria/pyörää ei asenneta paikoilleen oikeaoppisesti, seurauksena voi olla vakava henkilövahinko (tai työkalun tai pyörän vaurioituminen).



**VAROITUS:** Asianmukainen suoja tulee asentaa takaisin hiomalaikkaan, leikkauslaikkaan, smirgelilaikkaan, teräsharjaan tai teräslaikkaan, kun hiominen on suoritettu loppuun.

1. Aseta tai kierrä kierteinen pohjalevy **16** hyvin paikoilleen karaan.
2. Aseta hiomalaikka **17** pohjalevyyn **16**.
3. Paina karan lukitusta **3**, kierrä lukitusmutteri **18** karaan, ohjaa korkea keskiosa lukitusmutteriin hiomalaikan ja pohjalevyn keskelle.
4. Kiristä lukitusmutteri käsin. Paina karan lukituspainiketta ja käännä smirgelilaikkaa, kunnes smirgelilaikka ja lukitusmutteri ovat kireällä.
5. Poista laikka, tartu ja käännä pohjalevyä ja smirgelilaikkaa painaen samalla karan lukituspainiketta.

## Navallisten laikkojen asentaminen ja poistaminen (Kuva A)

Navalliset laikat asennetaan suoraan kierteiseen karaan. Lisävarusteen kierteiden tulee sopia karan kierteisiin.

1. Poista taustalaippa vetämällä se irti työkalusta.
2. Kierrä laikka karaan **4** käsin.
3. Paina karan lukituspainiketta **3** ja kiristä laikan napa avaimella.
4. Poista laikka toimimalla päinvastaisessa järjestyksessä.

**HUOMAUTUS:** Jos laikkaa asenneta oikein ennen työkalun käynnistämistä, työkalu tai laikka voi vaurioitua.

## Teräsharjojen ja -laikkojen asentaminen (Kuva A)



**VAROITUS:** Jos laippaa/kiinnitysmutteria/pyörää ei asenneta paikoilleen oikeaoppisesti, seurauksena voi olla vakava henkilövahinko (tai työkalun tai pyörän vaurioituminen).



**HUOMIO:** Henkilövahinkovaaran vähentämiseksi teräsharjoja ja -laikkoja käsitellessä tulee käyttää suojakäsineitä. Niistä voi tulla teräviä.



**HUOMIO:** Työkalun vaurioitumisen välttämiseksi laikka tai harja ei saa koskettaa suojaa asennuksen jälkeen tai käytön aikana. Huomaamattomia vaurioitua voi tulla lisävarusteeseen, jolloin lisävarusteen laikasta tai kupista voi irrota teräspaloja.

Teräsharjat tai -laikat asennetaan suoraan kierteiseen karaan ilman laippoja. Käytä vain teräsharjoja tai -laikkoja, jotka toimitetaan kierteisellä navalla. Kyseiset lisävarusteet ovat saatavissa lisämaksua vastaan paikalliselta jälleenmyyjältä tai valtuutetusta huoltopalvelusta.

1. Aseta kulmahiomakone pöydälle suojus ylöspäin.
2. Kierrä laikka karaan käsin.

3. Paina karan lukituspainiketta **3** ja kiristä laikka säätämällä teräslaikan tai -harjan napaa avaimella.
4. Poista laikka toimimalla päinvastaisessa järjestyksessä.

**HUOMAUTUS:** Työkalun vaurioitumisvaaran välttämiseksi tulee laikan napa asentaa oikein ennen työkalun käynnistämistä.

## Ennen käyttämistä

- Asenna suojuus ja hiomalaikka tai -paperi. Älä käytä erittäin kuluneita laikkoja tai papereita.
- Varmista, että tausta- ja lukituslaippa on kiinnitetty oikein. Noudata ohjeita **lisävarustetaulukosta**.
- Varmista, että laikka pyörii varusteeseen ja työkaluun merkityn nuolen suuntaan.
- Älä käytä vaurioitunutta lisävarustetta. Ennen käyttämistä tarkista, ettei tarvitse, esimerkiksi sen hiomalaikoissa tai taustalevyssä, ole halkeamia, repeämiä tai kulumia ja että teräslankaharjassa ole irrallisia tai katkenneita harjaksia. Jos sähkötyökalu putoaa, tarkista, onko siihen tullut vaurioita ja vaihda vaurioitunut osa. Kun olet tarkistanut laitteen, siirry kauas siltä ja pyydä muitakin siirtymään kauemmas. Anna sähkötyökalun käydä suurimmalla nopeudella kuormittamattomana minuutin ajan. Vaurioitunut varuste tavallisesti särkyi tämän testausajan kuluessa.

## TOIMINTA

### Käyttöohjeet



**VAROITUS:** Noudata aina turvaohjeita ja määräyksiä.



**VAROITUS:** Vakavan henkilövahingon vaaran vähentämiseksi katkaise työkalusta virta ja irrota akku ennen säätämistä tai varusteiden irrottamista tai asentamista. Jos laite käynnistyy vahingossa, voi aiheutua loukkaantuminen.



**VAROITUS:**

- Varmista, että hiottava tai katkaistava kappale on tiukasti kiinni.
- Kiinnitä ja tue työkalua. Käytä puristimia tai ruuvipuristinta työkaluun kiinnittämiseksi ja tukemiseksi tukevaan alustaan. Työkappale on tärkeää kiinnittää ja tukea hyvin työkaluun liikkumisen ja hallinnan menetyksen estämiseksi. Jos työkalu liikkuu tai hallinta menetetään, vaaratilanteita ja henkilövahinkoja voi aiheutua.
- Pidä aina työhanskoja, kun käytät tätä työkalua.
- Vaihdelaatikko kuumenee voimakkaasti käytön aikana.
- Paina työkalua vain varovaisesti. Älä paina laikkaa sivusuunnassa.
- Asenna aina suojuus ja hiomalaikka tai -paperi. Älä käytä erittäin kuluneita laikkoja tai papereita.
- Vältä ylikuormittamista. Kun sähkötyökalua on kuormitettu huomattavasti, jatka sen käyttöä ilman kuormaa useiden minuuttien ajan lisävarusteen jäähdyttämiseksi. Älä kosketa

hioma- ja leikkuulaikkoihin ennen kuin ne ovat jäähtyneet. Laikat voivat kuumentua huomattavasti käytön aikana.

- Älä koskaan työskentele hiomakupilla ilman asianmukaista suojaa.
- Älä käytä sähkötyökalua poisleikkaustelineen kanssa.
- Älä koskaan käytä paperia yhdessä kiinnitettyjen hankaustuotteiden kanssa.
- Huomaa, että pyörä jatkaa pyörimistä myös virran katkaisemisen jälkeen.

## Käsien oikea asento (Kuva G)



**VAROITUS:** Voit vähentää vakavan henkilövahingon vaaraa pitämällä kädet **AINA** oikeassa asennossa.



**VAROITUS:** Voit vähentää vakavan henkilövahingon vaaraa pitelemällä työkalua **AINA** tiukassa otteessa.

Kädet ovat oikeassa asennossa, kun tartut sivukahvaan 5 yhdellä kädellä ja toisella kädellä työkalun runkoon Kuvassa G näkyvällä tavalla.

## Liukukytkin (Kuva A)



**HUOMIO:** Pidä sivukahvasta ja työkalun rungosta tiukasti kiinni työkalun hallinnan säilyttämiseksi käynnistyksen ja käytön aikana ja kunnes laikka tai lisävaruste lakkaa pyörimästä. Varmista, että laikka on pysähtynyt kokonaan ennen työkalun asettamista alas.

**HUOMAA:** Älä kytke työkalua päälle tai pois päältä kuormituksen alaisena vähentääksesi työkalun odottamatonta liikettä. Anna hiomakoneen saavuttaa täysi nopeus ennen kuin kosketat työpintaa. Nosta työkalu pinnasta ennen työkalun sammuttamista. Anna työkalun pysähtyä ennen sen asettamista alas.



**VAROITUS:** Varmista ennen akun asettamista työkaluun, että liukukytkin on pois päältä asennosta painamalla ja vapauttamalla kytkimen takaosa. Varmista mahdollisen sähkökatkoksen yhteydessä, että liukukytkin on pois päältä yllä annettuja ohjeita noudattaen.

Käynnistä työkalu liu'uttamalla ON/OFF-liukukytkin 1 työkalun etuosaan päin. Pysäytä työkalu vapauttamalla ON/OFF-liukukytkin.

Kun haluat työkalun toimivan jatKuvasti, liu'uta kytkintä työkalun etuosaan päin ja paina kytkimen etuosaa sisäänpäin. Pysäytä työkalu jatKuvassa käyttötilassa, paina liukukytken takaosaa ja vapautta se.

## Karan lukituspainike (Kuva A)

Karan lukituspainike 3 estää karaa pyörimästä, kun laikkaa kiinnitetään tai irrotetaan. Lukitse työkalu vasta kun työkalu on sammutettu ja täysin pysähtynyt ja kun sen pistoke on irrotettu pistorasiasta.

**HUOMAUTUS:** Älä lukitse karaa, kun työkalua käytetään. Muutoin työkalu voi vaurioitua. Jos työkalu vaurioituu, siihen kiinnitetty varuste voi irrota ja aiheuttaa vahingoittumisen.

Voit lukita karan painamalla karan lukituspainiketta 3 ja kääntämällä karaa, kunnes se lukittuu.

## Pinnan hiominen ja teräsharjaus



**HUOMIO:** Käytä aina oikeaa suojaa näiden käyttöohjeiden mukaisesti.

Työstökappaleen pinnan käsittely:

1. Anna työkalun pysähtyä kokonaan ennen kuin työkalu koskettaa työpintaa.
2. Paina työpintaa mahdollisimman vähän, jotta työkalu toimii korkealla nopeudella. Materiaalin poistoteho on suurin, kun työkalu toimii korkealla nopeudella.

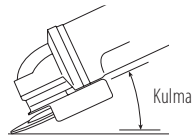

3. Säilytä oikea kulma työkalun ja työpinnan välillä. Katso taulukkoa erityisen toiminnon mukaan.

Toiminto	Kulma
Hiominen	20° - 30°
Hionta smirgelilaikalla	5° - 10°
Hionta pohjalevyllä	5° - 15°
Teräsharjaus	5° - 10°

4. Pidä laikan reuna kiinni työpinnassa.
  - Siirrä työkalua jatKuvasti eteen- ja taaksepäin hiomisen, smirgelilaikalla hiomisen tai teräsharjauksen aikana, jotta työpintaan ei tulisi epätasaisuuksia.
  - Siirrä työkalua jatKuvasti suorassa linjassa pohjalevyllä hiomisen aikana, jotta työpintaan ei tulisi palamisen tai kiertämisen.

**HUOMAA:** Jos työkalua pidetään työpinnalla liikuttamatta, työstökappale vaurioituu.

5. Poista työkalu työpinnasta ennen työkalun sammuttamista. Anna työkalun pysähtyä ennen sen asettamista alas.



**HUOMIO:** Ole erityisen varovainen reunaan työstäessä, sillä hiomakoneessa voi esiintyä äkkinäisiä liikkeitä.

## Varotoimenpiteet maalipintaa käsitellessä

1. Lyijypohjaisen maalin hiomista tai teräsharjaamista EI SUOSITELLA saastuneen pölyn hallinnan vaikeuden vuoksi. Lyijymyrkytyksen vaara on suurin lapsille ja raskaana oleville naisille.
2. Koska on vaikea määrittää ilman kemiallista analyysia sisältäkö maali lyijyä, suosittelemme seuraavia varotoimia maalia hiottaessa:

### Henkilökohtainen turvallisuus

1. Lasten tai raskaana olevien naisten ei tulisi tulla työalueelle, jossa maalia hiotaan tai teräsharjataan, ennen kuin työ on valmis ja puhdistaminen suoritettu.
2. Kaikkien työalueelle tulevien ihmisten tulee käyttää hengityssuojainta. Suodatin tulee vaihtaa päivittäin tai aina, kun käyttäjän on vaikea hengittää.

**HUOMAA:** Käytä ainoastaan hengityssuojia, jotka suojaavat sinut lyijypohjaisen maalin työstämisestä aiheutuvilta

pölyltä ja höyryltä. Tavalliset hengityssuojat eivät anna tätä suojaa. Hanki paikalliselta jälleenmyyjältä kunnollinen N.I.O.S.H. -hyväksytty hengityssuojain.

3. Työalueella EI SAA SYÖDÄ, JUODA tai TUPAKOIDA, jotta estetään saastuneiden maaliainepartikkeleiden joutuminen elimistöön. Työntekijöiden tulee peseytyä ja siistiytyä ENNEN syömistä, juomista tai tupakointia. Ruokia, juomia tai tupakointivälineitä ei tule jättää työalueelle, jossa pöly voi päästä niihin.

### Ympäristön turvallisuus

1. Maali tulee poistaa niin, että syntyvän pölyn määrä on mahdollisimman pieni.
2. Alueet, joilla maalia poistetaan, tulee eristää muovikalvolla, jonka paksuus on 0,01 mm.
3. Hionta tulisi tehdä niin, että maalipölyä päätyy mahdollisimman vähän työalueen ulkopuolelle.

### Puhdistus ja hävittäminen

1. Kaikki työalueen pinnat tulee imuroida ja puhdistaa huolellisesti päivittäin hiontaprojektin ajan. Imurin suodattimet tulee puhdistaa säännöllisesti.
2. Muovipressut tulee kerätä ja hävittää lastujen tai muun jätteen kanssa. Ne tulee laittaa suljettuihin jätteasioihin ja hävittää tavallisten jätteenhävityssäännösten mukaisesti. Puhdistuksen aikana lasten ja raskaana olevien naisten tulee pysyä poissa välittömän työalueen läheltä.
3. Kaikki lasten lelut, pestävän huonekalut ja tarvikkeet tulee pestä perusteellisesti ennen niiden uudelleenkäyttöä.

### Reunan hiominen ja leikkaaminen



**VAROITUS:** Älä käytä reunan hioma-/katkaisulaikkoja pinnan hiomiseen, koska niitä ei ole tarkoitettu kestämään pinnan hiomisen aikana tapahtuvia sivupaineita. Laikka voi tällöin rikkoutua ja henkilövahinkoja tapahtua.



**HUOMIO:** Reunan hiomiseen ja leikkaamiseen käytetyt laikat voivat rikkoutua tai iskeytyä takaisin, jos ne taittuvat tai kääntyvät työkalua käytettäessä. Kaikissa hiomis-/leikkaustoimissa suojan avoin puoli tulee asettaa käyttäjältä pois päin.

**HUOMAUTUS:** Reunan hionta/leikkaus tyypin 27 laikalla tulee rajoittaa pinnalliseen leikkaukseen ja pyälämiseen—syyvyyden on oltava alle 13 mm laikan ollessa uusi. Vähennä leikkauksen/pyälämisen syyvyyttä laikan säteen mukaan laikan kuluessa. Katso lisätietoa **lisävarustetaulukosta**. Reunan hionta/leikkaus tyypin 41 laikalla edellyttää tyypin 1 suojan käyttöä.

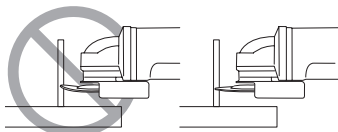

1. Anna työkalun pysähtyä kokonaan ennen kuin työkalu koskettaa työpintaa.

2. Paina työpintaa mahdollisimman vähän, jotta työkalu toimii korkealla nopeudella. Hioma-/leikkausteho on suurin, kun työkalu toimii korkealla nopeudella.
3. Asetu niin, että laikan avoin alapuoli osoittaa itsestäsi pois päin.
4. Kun leikkaus on aloitettu ja työkappaleeseen tehdään ura, älä muuta leikkauskulmaa. Jos kulmaa muutetaan, laikka taittuu ja se voi rikkoutua. Reunan hiomalaikkoja ei ole tarkoitettu kestämään taitumisesta aiheutuvia sivupaineita.
5. Poista työkalu työpinnasta ennen työkalun sammuttamista. Anna työkalun pysähtyä ennen sen asettamista alas.

### Metallin leikkaaminen

#### Käytä aina suojatyyppeä 1 leikatessa hiomalaikoilla.

Syötä kohtuullisella nopeudella leikatavan materiaalin mukaan leikkaamisen aikana. Älä kohdista painetta leikkuulaikkaan, kallista tai heiluta konetta.

Älä laske leikkuulaikkojen käyttönopeutta sivuttaisella paineella. Konetta on aina käytettävä pystyasennossa. Muutoin on olemassa vaara, että se painetaan kontrolloimattomasti pois leikkauslinjasta.

Profiileja ja nelikulmaista tankoa leikatessa on paras aloittaa pienimmästä poikkileikkauspinnasta.

### Karkea hiominen

#### Älä koskaan käytä leikkuulaikkaa hiomiseen.

#### Käytä aina suojustyyppeä 27.

Parhaat hiomistulokset saavutetaan asettamalla kone 30° - 40° kulmaan. Siirrä konetta edestakaisin keskisuurella paineella. Täten työstökappale ei kuumennu liikaa, se ei värjäänny eikä siihen muodostu uria.

### Kiven leikkaaminen

#### Konetta tulee käyttää vain kuivaleikkaamiseen.

Leikkaa kivimateriaalia käyttämällä timanttilaikkaa. Käytä konetta ainoastaan ylimääräistä suojanaamaria käyttäen.

### Työstöön liittyviä vinkkejä

#### Ole varovainen aukkoja leikatessa rakenteellisiin seiniin.

Maakohtaiset määräykset säätelevät rakenteellisten seinien aukkoja. Kyseisiä määräyksiä on noudatettava aina. Ota yhteyttä rakenteelliseen teknikkoon, arkkitehtiin tai rakennustyömään valvojaan ennen työtoimenpiteiden aloittamista.

### KUNNOSSAPITO

DEWALT-työkalusi on suunniteltu käytettäväksi pitkään ja edellyttämään vain vähän kunnossapitoa. Oikea käsittely ja säännöllinen puhdistus varmistavat laitteen ongelmattoman toiminnan.



**VAROITUS:** Vakavan henkilövahingon vaaran vähentämiseksi katkaise työkalusta virta ja irrota akku ennen säätämistä tai varusteiden irrottamista tai asentamista. Jos laite käynnistyy vahingossa, voi aiheutua loukkaantuminen.

Laturia tai akkua ei voida huoltaa.



## Voiteleminen

Tätä sähkötyökälua ei tarvitse voidella.



## Puhdistaminen



**VAROITUS:** Puhalla lika ja pöly kotelosta kuivalla ilmalla, kun sitä kertyy ilmanvaihtoaukkoihin tai niiden ympärille. Käytä tällöin hyväksytyjä silmäsuojuksia ja hengityssuojainta.



**VAROITUS:** Älä koskaan puhdista muita kuin metallipintoja liuottimien tai muiden voimakkaiden kemikaalien avulla. Nämä kemikaalit voivat heikentää näissä osissa käytettyjä materiaaleja. Käytä vain vedellä ja miedolla pesuaineella kostutettua kangasta. Älä päästä mitään nestettä laitteen sisään. Älä upota mitään laitteen osaa nesteeseen.

## Lisävarusteet



**VAROITUS:** Muita kuin DEWALT-lisävarusteita ei ole testattu tämän työkalun kanssa, joten niiden käyttäminen voi olla vaarallista. Käytä tämän laitteen kanssa vain DEWALTin suosittelemia varusteita vahingoittumisvaaran vähentämiseksi.

Saat lisätietoja jälleenmyyjältäsi.

	Maks. [mm]		Vähimmäiskierto [min. <sup>-1</sup> ]	Kiertonopeus [m/s]	Kierteisen reiän pituus [mm]	
	D	b				d
	115	6	22,23	11 500	80	–
	125	6	22,23	11 500	80	–
	150	6	22,23	9 300	80	–
	115	–	–	11 500	80	–
	125	–	–	11 500	80	–
	75	30	M14	11 500	45	20,0
	115	12	M14	11 500	80	20,0
	125	12	M14	11 500	80	20,0

## Ympäristön suojeleminen



Erilliskeräys. Tuotteita ja akkuja, joissa on tämä merkintä, ei saa hävittää tavallisen kotitalousjätteen mukana.













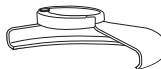
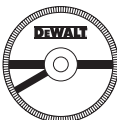

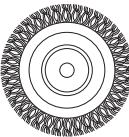

Tuotteet ja akut sisältävät materiaaleja, jotka voidaan kerätä tai kierrättää uudelleen käyttöä varten. Kierrätä sähkölaitteet ja akut paikallisten määräyksien mukaisesti. Lisätietoa on saatavilla osoitteesta [www.2helpU.com](http://www.2helpU.com).

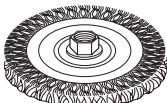
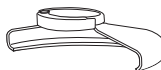

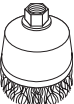
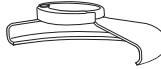

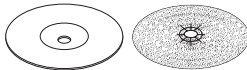
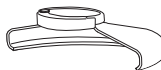

## Uudelleenladattava akku

Tämä pitkään kestävä akku täytyy vaihtaa, kun ne eivät enää tuota riittävää tehoa töissä, jotka voitiin aikaisemmin tehdä helposti. Kun laitteen toiminta-aika on lopussa, se tulee hävittää ympäristöstävällisellä tavalla:

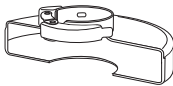
- Anna akun tyhjentyä kokonaan ja irrota se sitten laitteesta.
- litiumioniakkujen ovat kierrätettäviä. Vie ne jälleenmyyjälle tai paikalliseen kierrätyspisteeseen. Kerätyt akkuyksiköt kierrätetään tai hävitetään oikein.

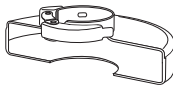
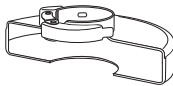

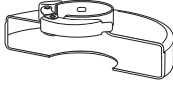
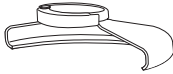
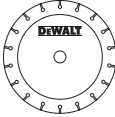
lisävarustetaulukosta			
Suojan tyyppi	Varuste	Kuvaus	Asentaminen hiomakoneeseen
 Tyypin 27 suojus		Hiomalaikka, jonka keskiosassa on painautuma	 Tyypin 27 suojus
		Liuskalaikka	 Tukilaippa  
		Vaijeripyörät	Tyypin 27 alas painettu keskilaikka  Lukituslaippa
		Vaijeripyörät ja kierteinen mutteri	 Tyypin 27 suojus  Vaijeripyörä
		Teräskuppi ja kierteinen mutteri	 Tyypin 27 suojus  Teräslankaharja
		Taustalaippa/hiomapaperiarkki	 Tyypin 27 suojus  Kuminen taustalaippa  Hiomapaperilevy  Lukitusmutteri

lisävarustetaulukosta			
Suojan tyyppi	Varuste	Kuvaus	Asentaminen hiomakoneeseen
 Tyypin 1 suojus	 Puumateriaalin leikkulaikka, sidottu	 Tyypin 1 suojus	 Tyypin 1 suojus
	 Metallin leikkulaikka, sidottu		
 Tyypin 1 suojus OR  Tyypin 27 suojus	 Timanttikatkaisulaikka	 Katkaisulaikka	 Lukituslaippa

# SLADDLÖS LITEN VINKELSLIP DCG405

## Gratulerar!

Du har valt ett DEWALT-verktyg. År av erfarenhet, grundlig produktutveckling och innovation gör DEWALT till en av de pålitligaste partnererna för fackmannamässiga elverktygsanvändare.

## Tekniska data

		DCG405
Spänning	$V_{DC}$	18
Typ		1
Batterityp		Li-Ion
Strömmatning	W	800
Tomgång/märkvarvtal	$\text{min}^{-1}$	9000
Skivdiameter	mm	125
Skivtjocklek (max)	mm	6
Spindeldiameter		M14
Spindellängd	mm	21,5
Vikt (utan batteripaket)	kg	1,74

Buller- och vibrationsvärden (triax vektorsumma) i enlighet med EN60745-2-3.

$L_{PA}$ (emissionsljudtrycksnivå)	dB(A)	85
$L_{WA}$ (ljudeffektnivå)	dB(A)	96
K (osäkerhet för angiven ljudnivå)	dB(A)	3

Tasohionta

Vibration, emissionsvärde $a_{h,AG} =$	$\text{m/s}^2$	4,4
Osäkerhet K =	$\text{m/s}^2$	1,5

Kiekkohionta

Vibration, emissionsvärde $a_{h,DS} =$	$\text{m/s}^2$	<2,5
Osäkerhet K =	$\text{m/s}^2$	1,7

Den emissionsnivå för vibration som anges i detta informationsblad har uppmätts i enlighet med en standardiserad test som anges i EN60745, och den kan användas för att jämföra ett verktyg med ett annat. Den kan användas för att få fram en preliminär uppskattning av exponering.

**⚠️ WARNING:** Den angivna emissionsnivån för vibration gäller vid verktygets huvudsakliga användning. Om verktyget emellertid används för andra tillämpningar, med andra tillbehör, eller om det är dåligt underhållet kan vibrationen avvika. Detta kan avsevärt öka exponeringsnivån under hela dess arbetstid.

En uppskattning av exponeringsnivån för vibrationer bör dessutom ta med i beräkningen de gånger verktyget är avstängt, eller när det är igång utan att utföra sitt arbete. Detta kan avsevärt minska exponeringsnivån under hela dess arbetstid.

Identifiera ytterligare säkerhetsåtgärder för att skydda handhavaren mot verkningarna av vibration, såsom att:

underhålla verktyget och tillbehören, hålla händerna varma, organisera arbetsgången.

## EC-Följksamhetsdeklaration

### Maskindirektiv



### Sladdlös liten vinkelslip DCG405

DEWALT deklarerar att dessa produkter, beskrivna under

**Tekniska data** uppfyller:

2006/42/EC, EN60745-1:2009+A11:2010, EN60745-2-3:2011 +A2:2013 +A11:2014 +A12:2014 +A13:2015.

Dessa produkter uppfyller också direktiv 2014/30/EU och 2011/65/EU. För mer information, var god kontakta DEWALT på följande adress, eller se handbokens baksida.

Undertecknad är ansvarig för sammanställning av den tekniska filen och gör denna förklaring å DEWALTs vägnar.

Markus Rompel

Teknisk chef

DEWALT, Richard-Klinger-Straße 11,

D-65510, Idstein, Tyskland

08.05.2017



**WARNING:** För att minska risken för personskada, läs instruktionshandboken.

## Definitioner: Säkerhetsriktlinjer

Nedanstående definitioner beskriver allvarlighetsnivån för varje signalord. Var god läs handboken och uppmärksamma dessa symboler.



**FARA:** Indikerar en omedelbart riskfylld situation som, om den inte undviks, **kommer att resultera i dödsfall eller allvarlig personskada.**



**WARNING:** Indikerar en potentiellt riskfylld situation som, om den inte undviks, **skulle kunna resultera i dödsfall eller allvarlig personskada.**



**SE UPP:** Indikerar en potentiellt riskfylld situation som, om den inte undviks, **kan resultera i mindre eller medelmåttig personskada.**

**OBSERVERA:** Anger en praxis som **inte är relaterad till personskada** som, om den inte undviks, **skulle kunna resultera i egendomsskada.**



Anger risk för elektrisk stöt.



Anger risk för eldsvåda.

Batterier				Laddare/Laddningstid (minuter)					
Kat. #	V <sub>DC</sub>	Ah	Vikt (kg)	DCB107	DCB113	DCB115	DCB118	DCB132	DCB119
DCB546	18/54	6,0/2,0	1.05	270	140	90	60	90	X
DCB547	18/54	9,0/3,0	1.25	420	220	140	85	140	X
DCB181	18	1,5	0,35	70	35	22	22	22	45
DCB182	18	4,0	0,61	185	100	60	60	60	120
DCB183/B	18	2,0	0,40	90	50	30	30	30	60
DCB184/B	18	5,0	0,62	240	120	75	75	75	150
DCB185	18	1,3	0,35	60	30	22	22	22	X
DCB187	18	3,0	0,48	140	70	45	45	45	90

## Säkerhetsvarningar, Allmänt Elverktyg



**WARNING: Läs alla säkerhetsvarningar och alla instruktioner.** Underlåtenhet att följa varningarna och instruktionerna kan resultera i elektrisk stöt, eldsvåda och/eller allvarlig personskada.

### SPARA ALLA VARNINGAR OCH INSTRUKTIONER FÖR FRAMTIDA REFERENS

Termen "elverktyg" i varningarna syftar på ditt starkströmsdrivna (sladdanslutna) elverktyg eller batteridrivna (sladdlösa) elverktyg.

#### 1) Säkerhet på Arbetsområdet

- Håll arbetsområdet rent och ordentligt upplyst.** Belamrade eller mörka områden inbjuder till olyckor.
- Använd inte elektriska verktyg i explosiva atmosfärer, såsom i närvaron av lättantändliga vätskor, gaser eller damm.** Elektriska verktyg ge upphov till gnistor som kan antända dammet eller ångorna.
- Håll barn och åskådare borta meda du arbetar med ett elverktyg.** Distractioner kan göra att du förlorar kontrollen.

#### 2) Elektrisk Säkerhet

- Kontakterna till elverktyget måste matcha uttaget. Modifiera aldrig kontakten på något sätt. Använd inte några adapterpluggar med jordanslutna (jordade) elektriska verktyg.** Omodifierade kontakter och matchande uttag minskar risken för elektrisk stöt.
- Undvik kroppskontakt med jordanslutna eller jordade ytor såsom rör, värmelement, spisar och kylskåp.** Det finns en ökad risk för elektrisk chock om din kropp är jordansluten eller jordad.
- Utsätt inte elektriska verktyg för regn eller våta förhållanden.** Vatten som kommer in i ett elverktyg ökar risken för elektrisk stöt.
- Missbruka inte sladden. Använd aldrig sladden till att bära, dra eller koppla bort elverktyget från strömmen. Håll sladden borta från värme, olja, skarpa kanter eller rörliga delar.** Skadade eller tilltrasslade sladdar ökar risken för elektrisk stöt.
- När du arbetar med ett elverktyg utomhus, använd en förlängningssladd som passar för utomhusanvändning.** Användning av en sladd som

passar för utomhusanvändning minskar risken för elektrisk stöt.

- Om arbete med ett elverktyg i en fuktig lokal är oundvikligt, använd ett uttag som är skyddat med jordfelsbrytare (RCD).** Användning av en RCD minskar risken för elektrisk stöt.

#### 3) Personlig Säkerhet

- Var vaksam, ha koll på vad du gör och använd sunt förnuft när du arbetar med ett elverktyg. Använd inte ett elverktyg när du är trött eller påverkad av droger, alkohol eller mediciner.** Ett ögonblicks ouppmärksamhet när du arbetar med elektriska verktyg kan resultera i allvarlig personskada.
- Använd personlig skyddsutrustning. Bär alltid ögonskydd.** Skyddsutrustning såsom dammfilterskydd, halksäkra säkerhetsskor, skyddshjälm eller hörselskydd som används för lämpliga förhållanden minskar personskadorna.
- Förebygg oavsiktlig igångsättning. Se till att strömbrytaren är i frånläge innan du ansluter till strömkällan och/eller batteripaketet, plockar upp eller bär verktyget.** Att bära elektriska verktyg med ditt finger på strömbrytaren eller att strömsätta elektriska verktyg som har strömbrytaren på är att invitera olyckor.
- Avlägsna eventuell justeringsnyckel eller skiftnyckel innan du sätter på elverktyget.** En skiftnyckel eller en nyckel som sitter kvar på en roterande del av elverktyget kan resultera i personskada.
- Böj dig inte för långt. Bibehåll alltid ordentligt fotfäste och balans.** Detta möjliggör bättre kontroll av elverktyget i oväntade situationer.
- Klä dig ändamålsenligt. Bär inte lösa kläder eller smycken. Håll hår, beklädnad och handskar borta från delar i rörelse.** Lösa kläder, smycken eller långt hår kan fastna i delar i rörelse.
- Om det finns anordningar för anslutning av apparater för dammutrensning och insamling, se till att dessa är anslutna och används på ett korrekt sätt.** Användning av dammuppsamling kan minska damm-relaterade faror.

#### 4) Användning och Skötsel av Elverktyg

- Tvinga inte elverktyget. Använd det korrekta elverktyget för din tillämpning.** Det korrekta elverktyget gör arbetet bättre och säkrare vid den hastighet för vilket det konstruerades.
- Använd inte elverktyget om strömbrytaren inte sätter på och stänger av det.** Ett elverktyg som inte kan kontrolleras med strömbrytaren är farligt och måste repareras.
- Ta ur kontakten från strömkällan och/eller batteripaketet från elverktyget innan du gör några justeringar, byter tillbehör eller lägger elverktygen i förvaring.** Sådana förebyggande säkerhetsåtgärder minskar risken att oavsiktligt starta elverktyget.
- Förvara elektriska verktyg som inte används utom räckhåll för barn, och låt inte personer som är obekanta med elverktyget eller med dessa instruktioner använda elverktyget.** Elektriska verktyg är farliga i händerna på utbildade användare.
- Underhåll elektriska verktyg. Kontrollera för feljustering eller om rörliga delar har fastnat, bristning hos delar och andra eventuella förhållanden som kan komma att påverka elverktygets funktion. Om det är skadat, se till att elverktyget blir reparerat före användning.** Många olyckor orsakas av dåligt underhållna elektriska verktyg.
- Håll kapningsverktyg vassa och rena.** Ordentligt underhållna kapningsverktyg med vassa sågkanter är mindre sannolika att fastna och är lättare att kontrollera.
- Använd elverktyget, tillbehören och verktygsstatserna, etc. i enlighet med dessa instruktioner, och ta hänsyn till arbetsförhållandena och det arbete som ska utföras.** Användningen av elverktyget för andra verksamheter än de som det är avsett för skulle kunna resultera i en farlig situation.

#### 5) Användning och Skötsel av Batteridrivna Verktyg

- Ladda endast med den laddare som är specificerad av tillverkaren.** En laddare som passar till en typ av batteripaket kan ge upphov till brandfara när den används tillsammans med ett annat batteripaket.
- Använd elverktygen enbart med därtill avsedda batteripaket.** Användning av andra batteripaket kan ge upphov till skaderisk och eldsvåda.
- När batteripaketet inte används, håll det borta från andra metallföremål, såsom gem, mynt, nycklar, spikar, skruvar eller andra små metallföremål som kan skapa en förbindelse från ena polen till den andra.** Kortslutning av batteripolerna kan ge upphov till brännskador eller eldsvåda.
- Under missbruksförhållanden kan vätska komma ut från batteriet, undvik kontakt med denna. Om kontakt oavsiktligt inträffar, spola med vatten. Om vätska kommer i kontakt med ögonen, uppsök**

**medicinsk hjälp.** Vätska som kommer ut från batteriet kan ge upphov till irritation eller brännskador.

#### 6) Service

- Se till att ditt elverktyg får service av en kvalificerad reparatör, som endast använder identiska ersättningsdelar.** Detta säkerställer att elverktygets säkerhet bibehålles.

### TILLKOMMANDE SPECIFIKA SÄKERHETSREGLER

#### Säkerhetsinstruktioner för all verksamhet

- Detta elverktyg är avsett att fungera som en vinkelslip, slipmaskin, stålborste eller kapverktyg. Läs alla säkerhetsvarningar, instruktioner, illustrationer och specifikationer som levereras med detta elverktyg.** Underlåtenhet att läsa alla instruktioner som listas här nedan kan resultera i elektrisk stöt, eldsvåda och/eller allvarlig personskada.
- Vi rekommenderar inte att arbetsmoment såsom polering utförs med detta elverktyg.** Arbetsmoment för vilka elverktyget inte är konstruerat kan eventuellt ge upphov till fara och orsaka personskada.
- Använd inte tillbehör som inte är specifikt konstruerade och rekommenderade av verktygstillverkaren.** Bara för att tillbehöret kan monteras på ditt elverktyg, garanterar inte detta en säker användning.
- Angiven hastighet för tillbehöret måste vara åtminstone likamed den maximala hastighet som elverktyget är märkt med.** Tillbehör som går snabbare än sin klassade hastighet kan brytas sönder och flyga isär.
- Ytterdiametern och tjockleken på ditt tillbehör måste vara inom den kapacitetsklassificering som gäller för ditt elverktyg.** Felaktigt storleksanpassade tillbehör kan inte tillräckligt skyddas eller kontrolleras.
- Gångade monteringen av tillbehören måste matcha vinkelslipmaskinens spindelgånga. För tillbehör monterade med flänsar måste spindelhålet på tillbehöret passa fixeringsdiametern på flänsen.** Tillbehör med som inte matchar elverktygets monterade hårdvara kommer att gå obalanserat, vibrera för mycket och kan orsaka att man tappar kontrollen.
- Använd inte ett skadat tillbehör. Före varje användning, inspektera tillbehör såsom sliptrissa med avseende på flisor och sprickor, stödronnell med avseende på sprickor, nötning eller för stort slitage, stålborste med avseende på lösa eller spruckna trådar. Om elverktyg eller tillbehör tappas, inspektera för ev. skada eller installera ett oskadat tillbehör. Efter inspektion och installation av ett tillbehör, placera dig själv och åskådare bort från tillbehörets rotationsplan, och kör elverktyget med maximal tomgångshastighet under en minut. Skadade tillbehör kommer normalt att falla sönder under denna testkörning.**

- h) **Bär individuell skyddande utrustning. Beroende på tillämpning, använd ansiktsskydd, skyddsglasögon eller säkerhetsglasögon. Efter vad som är lämpligt, bär dammfilterskydd, hörselskydd, handskar och verkstadsförkläde som klarar av att stoppa små slipande delar eller bitar av arbetsstycket.** Ögonskyddet måste klara av att stoppa flygande skräp som skapas av diverse arbetsmoment. Dammfilterskyddet eller respiratorn måste kunna filtrera partiklar som skapas i ditt arbete. Att utsättas för högt buller under lång tid kan orsaka hörsel förlust.
- i) **Håll åskådare på säkert avstånd från arbetsområdet. Alla som kommer in i arbetsområdet måste ha individuell skyddande utrustning.** Småbitar av arbetsstycket eller av ett träsigt tillbehör kan flyga iväg och orsaka personskada bortom omedelbart arbetsområdet.
- j) **Håll alltid elverktyget i de isolerade greppytorna vid arbete där verktyget riskerar att komma i kontakt med dolda elledningar eller med sin egen nätsladd.** Kontakt med en strömförande ledning kan göra att exponerade metalldelar hos elverktyget blir strömförande och kan ge användaren en elektrisk stöt.
- k) **Lägg aldrig ifrån dig elverktyget förrän tillbehöret har stannat helt och hållet.** Det roterande tillbehöret kan hugga tag i ytan och göra att du tappar din kontroll över elverktyget.
- l) **Kör inte elverktyget medan du bär det vid sidan.** Oavsiktlig kontakt med det roterande tillbehöret skulle kunna ta tag i dina kläder, och dra tillbehöret mot din kropp.
- m) **Rengör regelbundet elverktygets lufthål.** Motorns fläkt kommer att dra in dammet i kåpan, och för stor ansamling av metall i pulverform kan utgöra elektriska risker.
- n) **Använd inte elverktyget i närheten lättantändliga ämnen.** Gnistor skulle kunna antända dessa ämnen.
- o) **Använd inte tillbehör som kräver flytande kylmedel.** Användning av vatten eller andra flytande kylmedel kan leda till dödande elchock eller en stöt.

## YTTERLIGARE SÄKERHETSINSTRUKTIONER FÖR ALL VERKSAMHET

### Orsaker till och användarens förebyggande av rekyll

Rekyl är en plötslig reaktion på ett klämt eller fastkört roterande hjul, en stödrondell, borste eller något annat tillbehör. Klämning eller fastkörning orsakar snabb överstegring av det roterande tillbehöret, som i sin tur tvingar det okontrollerade elverktyget i motsatt riktning mot tillbehörets rotation på det ställe där det har fastnat.

Om till exempel en sliptrissa fastnar eller kläms av arbetsstycket, kan kanten på det hjul som går in i klämpunkten gräva sig in i materialets yta och göra att hjulet klättrar upp eller hoppar ut. Hjulet kan antingen hoppa mot eller bort från användaren,

beroende på hjulets rörelseriktning vid klämpunkten. Sliptrissor kan dessutom brytas sönder under dessa förhållanden.

Rekyl är resultatet av felanvändning av verktyget och/eller felaktiga arbetsprocedurer eller arbetsförhållanden, och kan undvikas genom att vidta ordentliga försiktighetsåtgärder så som beskrivs här nedan:

- Bibehåll ett fast grepp om elverktyget, och placera din kropp och arm så att de motverkar rekyllkrafter. Använd alltid extrahandtag, om sådant medföljer, för maximal kontroll över rekyl eller vridmomentreaktion under igångsättning.** Användaren kan kontrollera vridmomentreaktion eller rekyllkrafter, om korrekta försiktighetsåtgärder vidtas.
- Placera aldrig din hand nära roterande tillbehör.** Tillbehöret kan rekylas över din hand.
- Placera inte din kropp inom det område dit elverktyget kommer att förflytta sig om rekyl inträffar.** Rekylen kommer att kasta verktyget i motsatt riktning mot hjulets rörelse vid klämpunkten.
- Använd speciell försiktighet när du bearbetar hörn, vassa kanter, etc. Undvik att tillbehöret studsar och kör fast.** Hörn, vassa kanter eller studsande har en tendens att hugga tag i det roterande tillbehöret, och orsaka förlust av kontroll eller rekyl.
- Sätt inte på sågkedja för träskärningsklinga eller tandad sågklinga.** Sådana klingor ger ofta upphov till rekyl och förlust av kontroll.

### Säkerhetsvarningar specifika för slipning och slipande avkapningsarbeten

- Använd enbart hjul typer som är rekommenderade för ditt elverktyg och det specifika skydd som är avsett för den valda trissan.** Trissor som elverktyget inte är konstruerat för kan inte skyddas tillräckligt bra, och är osäkra.
- Slipytans centrum på den nedtryckta skivan måste vara monterad nedanför skyddsklacken.** Felaktigt monterad skiva som skyddas av nivån av skyddsklacken kan inte var tillräckligt skyddande.
- Skyddet måste fästas på ett säkert sätt på elverktyget och placeras för maximal säkerhet, så att så litet som möjligt av skivan är exponerad för operatören.** Skyddet bidrar till att skydda operatören från avbrutna skivfragment och oavsiktlig kontakt med skivan och gnistor som antända kläder.
- Trissorna får bara användas för rekommenderade tillämpningar. Exempel: Slipa inte med sidan på en kaptrissa.** Slipande kaptrissor är avsedda för perifer slipning; sidokrafter som appliceras på dessa trissor kan orsaka att de splittras.
- Använd alltid oskadade hjulflansar som har korrekt storlek och form för din valda trissa. Korrekta hjulflansar stödjer trissan, och minskar därmed risken för att trissan bryts sönder.** Flansar för kaptrissor kan vara annorlunda än flansar för sliptrissor.

- f) **Använd inte nedslitna trissor från större elverktyg.** En trissa avsedd för större elverktyg är inte lämplig för den högre hastigheten hos ett mindre verktyg, och kan eventuellt spricka.

## Tillkommande säkerhetsvarningar specifika för slipande avkapningsarbeten

- a) **Spärra inte kaptrissan eller applicera för mycket tryck. Försök inte göra en för djup kapning.** Överansträngning av trissan ökar belastningen och risken att trissan vrider sig eller fastnar i skåran, och risken för rekyll eller att trissan går sönder.
- b) **Placera inte din kropp mitt för och bakom den roterande trissan.** När trissan, vid arbetspunkten, förflyttar sig bort från din kropp, kan en eventuell rekyll kasta den roterande trissan och elverktyget rakt mot dig.
- c) **När trissan fastnar eller när en kapning avbryts av någon anledning, stäng av elverktyget och håll det orörligt till dess att trissan stannar fullständigt. Försök aldrig att ta bort kaptrissan från skåran medan trissan är i rörelse, eftersom en rekyll då kan inträffa.** Undersök och vidta korrigerande åtgärder för att eliminera orsaken till att trissan fastnar.
- d) **Starta inte om kapningen i arbetsstycket. Låt skivan nå full hastighet och återgå försiktigt till kapningen.** Skivan kan fastna, vandra upp eller få bakslag och verktyget startas om i arbetsstycket.
- e) **Stöd skivor eller varje överdimensionerat arbetsstycke för att minimera risken att trissan kläms fast och rekylerar. Stora arbetsstycken tenderar att sjunka ihop under sin egen vikt.** Stöd måste placeras under arbetsstycket på båda sidor om trissan, nära kapningslinjen och nära dess kant.
- f) **Tillämpa extra försiktighet när du gör en "djupkapning" in i befintliga väggar eller andra blinda områden.** Den utstickande trissan kan kapa rör för gas eller vatten, elektriska ledningar eller föremål som kan ge upphov till rekyll.

## Speciella säkerhetsvarningar för slipningsarbeten

- a) **Använd inte ett alltför stora slippapper till slipprondellen. Följ tillverkarens rekommendationer vid val av slippapper.** Större slippapper som når utanför slipprondellen utgör en risk för rivsår, och kan orsaka fastkörning, sönderslitning av skivan eller rekyll.

## Säkerhetsvarningar specifika för ståltrådsborstningsarbeten

- a) **Var medveten om att trådstrån kastas från borsten också under vanlig användning. Slit inte för hårt på trådarna genom att applicera för stor belastning på borsten.** Trådstråna kan lätt tränga igenom lätt beklädnad och/eller huden.

- b) **Om användningen av ett skydd rekommenderas för ståltrådsborstning, tillåt inte någon kontakt mellan trådtrissan eller borsten och skyddet.** Trådtrissans eller borsten diameter kan expandera på grund av arbetet och på grund av centrifugalkrafter.

## Ytterligare säkerhetsregler för vinkelslipar

- a) **Använd inte Typ 11 (slipskål) skivor på detta verktyg.** Användning av olämpliga tillbehör kan resultera i skador.
- b) **Använd alltid sidohandtag. Dra åt handtaget ordentligt.** Sidohandtaget bör alltid användas för att alltid kunna bibehålla kontrollen över verktyget.

## Återstående risker

Trots tillämpning av de relevanta säkerhetsbestämmelserna och användning av säkerhetsapparater kan vissa återstående risker inte undvikas. De är:

- Hörselnedsättning.
- Risk för personskada på grund av flygande partiklar.
- Risk för brännskador på grund av att tillbehör blir heta under arbetet.
- Risk för personskada på grund av långvarig användning.
- Risk för damm från farliga ämnen.

## Elektrisk Säkerhet

Den elektriska motorn har konstruerats för endast en spänning. Kontrollera alltid att batteripaketets spänning motsvarar spänningen på klassificeringsplattan. Se också till att spänningen hos din laddare motsvarar den hos din starkströmsförsörjning.



Din DEWALT-laddare är dubbel-isolerad i enlighet med EN60335; därför behövs ingen jordningsstråd.

Om starkströmssladden är skadad måste den bytas ut mot en speciellt preparerad sladd som finns att få genom DEWALTs serviceorganisation.

## Användning av Förlängningssladd

En förlängningssladd bör inte användas, såvida den inte är absolut nödvändig. Använd en godkänd förlängningssladd, lämplig för din laddares strömmatning (se **Tekniska data**). Minsta ledningsstorlek är 1 mm<sup>2</sup>; maximala längden är 30 m. Vid användning av en sladdvinda, dra alltid ut sladden helt och hållet.

## SPARA DESSA INSTRUKTIONER

### Laddare

DEWALT laddare kräver inga inställningar och är skapade för att vara så enkla som möjligt att hantera.

### Viktiga Säkerhetsinstruktioner för alla Batteriladdare

**SPARA DESSA INSTRUKTIONER:** Denna manual innehåller viktiga säkerhets- och driftinstruktioner för kompatibla batteriladdare (se **tekniska data**).

- Innan laddaren används läs igenom alla instruktioner och varningar om laddaren, batteripaket och produkten för användning av batteripaketet.



**VARNING:** Risk för stötar. Låt ingen vätska komma in i laddaren. Det kan resultera i elektriska stötar.



**VARNING:** Vi rekommenderar användning av en jordfelsbrytare med en restström på 30mA eller mindre.



**SE UPP:** Risk för brännskador. För att minska risken för skador ladda endast DeWALT laddningsbara batterier. Olika typer av batterier kan brista och orsaka personskador och skadegörelse.



**SE UPP:** Barn bör övervakas för att garantera att de inte leker med apparaten.

**OBSERVERA:** Under vissa förhållanden när laddaren är inkopplad i eluttaget kan de exponerade laddningskontaktarna inuti laddaren kortslutas av främmande föremål. Främmande föremål som är ledande såsom, men inte begränsat till, stålull, aluminiumfolie eller ansamling av metarpartiklar bör hållas borta från laddningshållrummet. Koppla alltid ifrån laddaren från eluttaget när det inte finns något batteripaket i hållrummet. Koppla ifrån laddaren vid rengöring.

- **Försök INTE att ladda batteripaketet med någon annan laddare än den som tas upp i denna manual.** Laddaren och batteripaketet är speciellt konstruerade att fungera tillsammans.
- **Dessa laddaren är inte avsedda att användas för annat än laddning av DeWALT laddningsbara batterier.** All annan användning kan resultera i barndrisk, elektriska stötar eller död med elektrisk ström.
- **Utsätt inte laddaren för regn eller snö.**
- **Dra i själva kontakten och inte i sladden när laddaren kopplas ur.** Detta kommer att minska risken för skador på den elektriska kontakten och sladden.
- **Se till att sladden placeras så att ingen går på den, snubblar på den eller att det på annat sätt riskerar att skadas eller påfrestas.**
- **Använd inte förlängningsladd såvida inte det är absolut nödvändigt.** Användning av en olämplig förlängningsladd kan resultera i risk för brand, elektriska stötar eller död av elektrisk ström.
- **Placera inga föremål ovanpå laddaren eller placera inte laddaren på ett mjukt underlag eftersom det kan blockera ventilationsöppningarna vilket kan resultera i intern överhettning.** Placera laddaren undan från alla heta källor. Laddaren ventileras genom öppningar i överkant och underkant av höljet.
- **Använd inte laddaren med skadad sladd eller kontakt—** byt ut dem omedelbart.
- **Använd inte laddaren om den utsatts för skarpa stötar, tappats eller skadats på annat sätt.** Ta den till ett auktoriserat servicecenter.
- **Demontera inte laddaren, ta den till ett auktoriserat servicecenter när service eller reparation behövs.** Felaktig montering kan resultera i risker för elektriska stötar, dödsfall via elektricitet eller brand.

- Om strömsladden skadas måste den bytas omedelbart at tillverkaren, dess serviceombud eller liknande kvalificerad person för att förhindra alla faror.
- **Koppla ifrån laddaren från uttaget innan den regörs. Detta kommer att minska risken för elektriska stötar.** Borttagning av batteripaketet kommer inte att minska risken.
- Försök **ALDRIG** att ansluta två laddare tillsammans.
- **Laddaren är konstruerad för att arbeta med standard 230V hushållsström. Försök inte att använda någon annan spänning.** Detta gäller inte för billaddaren.

## Laddning av ett batteri (Bild [Fig.] B)

1. Koppla in laddaren i lämpligt uttag innan batteripaketet sätts i.
2. Sätt i batteripaketet **10** i laddaren, se till att batteripaketet är helt isatt i laddaren. Den röda (laddar) lampan börjar blinka upprepade gånger för att indikera att laddningsprocessen har startat.
3. Det går att se när laddningen är klar genom att den röda lampan lyser kontinuerligt. Batteripaketet är fulladdat och kan nu användas eller lämnas i laddaren. För att ta bort batteriet ur laddaren, tryck och håll nere batterifrigöringsknappen **11** på batteripaketet.

**NOTERA:** För att garantera maximal prestanda och livslängd för Litium-jon batteripaket bör batteripaketet laddas fullt innan första användning.

## Laddning

Se nedanstående tabell angående batteripaketets laddningsstatus.

Laddningsindikatorer		
	laddar	
	fullständigt laddad	
	Varmt/kallt paket fördröjning*	

\*Den röda lampan fortsätter att blinka, men en gul indikatorlampa kommer att lysa under denna operation. När batteriet har nått lämplig temperatur kommer den gula lampan att släckna och laddaren återupptar laddningsproceduren.

Den/de kompatibla laddar(en/na) kommer inte att ladda ett felaktigt batteripaket. Laddaren kommer att indikera ett felaktigt batteri genom att vägra att tända eller genom att visa blinkmönster för problempaket eller laddare.

**NOTERA:** Detta kan också betyda att det är problem med en laddare.

Om laddaren indikerar ett problem, låt testa laddaren och batteripaketet hos ett auktoriserat servicecenter.

## Varm/kall fördröjning

När laddaren upptäcker ett batteri som är för hett eller för kallt, kommer den automatiskt att starta en varm/kall fördröjning, avbryta laddningen tills batteriet har nått en lämplig temperatur. Laddaren växlar sedan automatiskt till paketladdningsläge. Denna funktion garanterar maximal batterilivslängd.



Ett kallt batteripaket kommer att laddas långsammare än ett varmt batteripaket. Batteripaketet kommer att laddas med en lägre hastighet genom hela laddningscykeln och kommer inte att återgå till maximal laddningshastighet även om batteriet blir varmt.

DCB118 laddaren är utrustad med en intern fläkt som är designad att kyla batteripaketet. Fläkten slås på automatiskt när batteripaketet behöver svalkas. Använd aldrig laddaren om fläkten inte fungerar korrekt eller om ventilationsöppningarna är blockerade. Låt inga främmande föremål komma in på insidan av laddaren.

### Elektroniskt skyddssystem

XR Li-jon verktyg är konstruerade med ett elektroniskt skyddssystem som kommer att skydda batteriet mot överladdning, överhettning eller kraftig urladdning.

Verktyget kommer automatiskt att stängas av om elektroniska skyddssystemet aktiveras. Om detta sker placera litiumjon batteriet i laddaren tills det är fulladdat.

### Väggmontering

Dessa laddare är designade att väggmonteras eller stå upprätt på ett bord eller arbetsyta. Vid väggmontering, placera laddaren inom räckhåll för ett elektriskt uttag och borta från hörn och andra hinder som kan påverka luftflödet. Använd baksidan av laddaren som mall för placering av monteringskruvarna på väggen. Montera laddaren säkert med gipsskruvar (köps separat) som är minst 25,4 mm långa med ett skruvhuvud med en diameter på 7–9 mm, skruvade i trä till ett optimalt djup som lämnar ungefär 5,5 mm av skruven synlig. Rikta in öppningarna på baksidan av laddaren mot de exponerade skruvarna och för in dem helt i öppningarna.

### Rengöringsinstruktioner för laddaren

**!** **WARNING: Risk för stötar. Koppla ifrån laddaren från strömuttaget innan rengöring.** Smuts och fett kan avlägsnas från utsidan av laddaren med en trasa eller med en mjuk, icke-metallisk borste. Använd inte vatten eller någon rengöringsvätska. Låt aldrig någon vätska komma in i verktyget; sänk aldrig ner någon del av verktyget i en vätska.

## Batteripaket

### Viktiga Säkerhetsinstruktioner för alla Batteripaket

Vid beställning av utbytes-batteripaket, se till att inkludera katalognummer och spänning.

Batteripaketet är inte full-laddat när det kommer ur kartongen. Innan du använder batteripaketet och laddaren, läs säkerhetsinstruktionerna här nedan. Följ därefter de laddningsprocedurer som översiktligt beskrivs.

### LÄS ALLA INSTRUKTIONER

- **Ladda inte eller använd batteriet i explosiv atmosfär, såsom i närheten av brännbara vätskor, gaser eller damm.** Isättning och borttagning av batteriet från laddaren kan antända dammet eller ångorna.

- **Tvinga aldrig in batteripaketet in i laddaren. Modifiera inte batteripaketet på något sätt så att det passar i en icke-kompatibel laddare då batteripaketet kan brista och orsaka allvarliga personskador.**
- Aldda endast batteripaketet i DEWALT laddare.
- **Skvätt INTE** eller sänk ned i vatten eller annan vätska.
- **Förvara inte eller använd verktyget och batteripaketet på platser där temperaturen kan nå upptill eller överstiga 40 °C (såsom utomhusskjul eller metallbyggnader under sommaren).**
- **Bränn inte batteripaketet, även om det är svårt skadat och helt utslitet.** Batteripaketet kan explodera i elden. Giftiga ångor och ämnen skapas när batteripaket med litiumjon bränns.
- **Om batteriets innehåll kommer i kontakt med huden, tvätta omedelbart området med mild tvål och vatten.** Om batterivätskan kommer in i ögat, skölj med vatten över det öppna ögat under 15 minuter eller tills irritationen upphör. Om medicinsk omsorg behövs består batteri-elektrolyten av en blandning av flytande organiska karbonater och litiumsalter.
- **Innehållet i öppnade battericeller kan ge upphov till andningsirritation.** Tillhandahåll frisk luft. Om symtom kvarstår, sök medicinsk vård.



**WARNING: Fara för brännskada.** Batterivätskan kan vara lättantändlig om den som utsätts för gnista eller eld.



**WARNING: Försök aldrig att öppna batteripaketet av någon anledning.** Om batteripaketets hölja spricker eller är skadat sätt inte in det i laddaren. Krossa inte, tappa eller skada batteripaketet. Använd inte ett batteripaket som fått en kraftig stöt, tappats, körts över eller skadats på något annat sätt (t.ex. genomborrad av en spik, träffad av en hammare, klivits på). Det kan resultera i elektriska stötar eller dödsfall av elektisk ström. Skadade batteripaket skall returneras till servicecenter för återvinning.



**WARNING: Brandfara. Förvara eller bär inte batteripaketet på så sätt att metallföremål kan komma i kontakt med de oskyddade batteripolerna.** Exempelvis placera inte batteripaketet i förkläden, fickor, verktygslådor, produktlådor, lådor etc. där det finns lösa spikar, skruvar, nycklar etc.



**SE UPP: När den inte används skall den läggas på sidan på en stabil plats så att ingen riskerar att någon snubblar på den.** Vissa verktyg med stora batteripaket kan stå upprätt på batteripaketet men lätt kan vältras.

### Transport



**WARNING: Brandfara.** Transport av batterier kan leda till eldsvåda om batteripolerna oavsiktligt kommer i kontakt med ledande material. Se vid transport av batterier till att batteripolerna är skyddade och väl isolerade från material som eventuellt kan komma i kontakt med dem och orsaka kortslutning.

DEWALT batterierna uppfyller alla tillämpliga regler för transport av farligt gods som stipuleras av industrin och rättsliga normer, vilket omfattar FN:s rekommendationer för transport av farligt

gods; International Air Transport Associations (IATA) regelverk vid transport av farligt gods, de internationella föreskrifterna om transport av farligt gods till sjöss (IMDG), samt den europeiska överenskommelsen om internationell transport av farligt gods på väg (ADR). Litiumjon -celler och -batterier har klassificerats enligt testresultaten och de fastställda kriterierna i delavsnitt 38,3 i FN:s testhandbok för transport av farligt gods.

I de flesta fall kommer transport av ett DEWALT batteripaket att undantas från att klassificeras som ett fullt reglerat klass 9 farligt material. Generellt kommer endast transporter som innehåller ett litium-jonbatteri med en nominell energimärkning större än 100 Watt (Wh) krävas att de transporteras som fullt reglerat klass 9. Alla litium-jonbatterier har wattimmarna markerat på förpackningen. Vidare, på grund av bestämmelsens komplexitet rekommenderar inte DEWALT flygtransport av endast litium-jonbatteripaket oavsett märkning av wattimmar. Leverans av verktyg med batterier (kombisatser) kan accepteras för flygtransporter om märkningen av wattimmarna inte är större än 100 Wh.

Oberoende av om försändelsen klassificeras som undantagen eller helt reglerad, är det avsändaren som har ansvaret för att de aktuella bestämmelserna gällande förpackning, etikettering/märkning och dokumentation uppfylls.

Informationen som ges i detta avsnitt av handboken är given enligt bästa vetande och har ansetts vara korrekt vid tidpunkten som dokumentet skrevs. Trots det ges ingen uttrycklig eller underförstådd garanti. Det är på köparens eget ansvar att de åtgärder som vidtas uppfyller gällande bestämmelser.

### Transportera FLEXVOLT™ batteriet

DEWALT FLEXVOLT™ batteri har två lägen: **Använd** och **Transport**.

**Använd-läge:** När FLEXVOLT™ batteriet är fristående eller är i en DEWALT 18V produkt, fungerar det som ett 18V batteri. När FLEXVOLT™ batteriet är i en 54 V eller en 108 V (två 54V batterier) produkt, fungerar det som ett 54 V batteri.

**Transport-läge:** När locket är fäst på FLEXVOLT™ batteriet är batteriet i transport-läge. Behåll locket på för varurtransport.

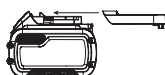

I transport-läge är cellsträngarna elektriskt frånkopplade i paketet vilket resulterar i tre batterier med lägre märkning av watt-timmar (Wh) jämfört med ett batteri med en högre märkning av watt-timmar. Denna ökade kvantitet med tre batterier med den lägre märkningen av watt-timmar kan undanta paketet från vissa transportbestämmelser som införts för batteriet med högre watt-timmar.

Exempel. transport Wh-klassificering kan indikera 3 x 36 Wh, vilket betyder tre batterier på 36 Wh var. Användningen av Wh-klassificeringen indikerar 108 Wh (underförstått ett batteri).

Exempel på etikettmärkning för användning och transport



## Förvaringsrekommendationer

1. Den bästa förvaringsplatsen är en som är sval och torr, långt bort från direkt solljus och för mycket värme eller kyla. För optimal batterifunktionalitet och livslängd, förvara batteripaketet vid rumstemperatur när de inte används.
2. För långvarig förvaring rekommenderas att förvara ett fulladdat batteripaket på en kall och torr plats utan laddare för optimalt resultat.

**NOTERA:** Batteripaketet bör inte förvaras helt urladdade. Batteripaketet behöver laddas innan det används igen.

## Etiketter på laddare och batteripaket

Förutom bildiagrammen som används i denna manual kan etiketterna på laddaren och batteripaketet visa följande bildiagram:



Läs instruktionshandbok före användning.



Se **Tekniska data** angående laddningstid.



Stick inte in ledande föremål.



Ladda inte skadade batteripaket.



Utsätt inte för vatten.



Se till att undermåliga sladdar omedelbart byts ut.



Ladda endast mellan 4 °C och 40 °C.



Endast för användning inomhus.



Kassera batteripaketet med vederbörlig hänsyn till miljön.



Ladda endast DEWALT batteripaket med avsedda DEWALT laddare. Laddning av batteripaket med andra än de avsedda DEWALT batterierna med en DEWALT laddare kan göra att de brister eller så kan det leda till farliga situationer.



Bränn inte batteripaketet.



**ANVÄNDNING:** Använd utan transportlock, indikerar Wh-märkning 108 Wh (ett batteri med 108 Wh).



**TRANSPORT:** Transport med inbyggt transportlock, Wh-märkning indikerar 3 x 36 Wh (tre batterier på 36 Wh).

## Batterityp

DCG405 arbetar med ett 18 Volt batteripaket.

Dessa batteripaket kan användas: DCB181, DCB182, DCB183, DCB183B, DCB184, DCB184B, DCB185, DCB187, DCB546, DCB547. Se **Tekniska Data** för mer information.

## Förpackningsinnehåll

Förpackningen innehåller:

- 1 Vinkelslip
- 1 Skydd
- 1 Sidohandtag
- 1 Fästfläns
- 1 Låsfläns
- 1 Insexnyckel
- 1 Li-jon batteripaket (C1, D1, L1, M1, P1, S1, T1, X1 modeller)
- 2 Li-jon batteripaket (C2, D2, L2, M2, P2, S2, T2, X2 modeller)
- 3 Li-jon batteripaket (C3, D3, L3, M3, P3, S3, T3, X3 modeller)
- 1 Instruktionshandbok
- *Kontrollera med avseende på skada på verktyget, på delar eller tillbehör som kan tänkas ha uppstått under transporten.*
- *Ta dig tid att grundligt läsa och förstå denna handbok före användning.*

## Märkningar på verktyg

Följande bildikoner visas på verktyget:



Läs instruktionshandbok före användning.



Bär öronskydd.



Bär ögonskydd.

## Datumkodplacering (Bild E)

Datumkoden **15**, vilken också inkluderar tillverkningsår, finns tryckt i kåpan.

Exempel:

2017 XX XX  
Tillverkningsår

## Beskrivning (Bild A)



**VARNING:** Modifiera aldrig elverket eller någon del av det. Skada eller personskada skulle kunna uppstå.

- 1 Skjutreglage
- 2 Låsspak
- 3 Spindellåsknapp
- 4 Spindel
- 5 Sidohandtag
- 6 Fästfläns
- 7 Låsfläns
- 8 Skydd
- 9 Skyddslåsspak
- 10 Batteripaket
- 11 Batterilåsknapp

## Avsedd Användning

Din sladdlösa vinkelslip är konstruerad för yrkesmässig kapning, vinkelslipning, slipning och stålborstning.

**ANVÄND INTE** andra slipskivor än navförsänkta trissor och pappersskiva.

Använd **INTE** under våta förhållanden eller i närheten av lättantändliga vätskor eller gaser.

Din sladdlösa vinkelslip är ett professionellt elverktyg.

Låt **INTE** barn komma i kontakt med verktyget. Överinseende krävs när oerfarna handhavare använder detta verktyg.

- Denna produkt är inte avsedd att användas av personer (inklusive barn) med reducerad fysisk, sensorisk eller mental förmåga eller med begränsad erfarenhet eller kunskap såvida inte de är under uppsikt av en person som är ansvarig för deras säkerhet. Barn skall aldrig lämnas ensamma med denna produkt.

## Egenskaper

### Kickback Brake™

Vid en klämning, överstegring eller kärvning avkänns kommer den elektroniska bromsen att aktiveras med maximal kraft för att snabbt stoppa skivan, minska rörelsen hos vinkelslipen och stänga av den. Strömbrytaren behöver släppas och sedan tryckas in för att starta om verktyget.

### Power-OFF™ överbelastningsskydd

Strömförsörjningen till motorn kommer att reduceras om motorn överbelastas. Vid kontinuerlig överbelastning av motorn kommer verktyget att stängas av. Strömbrytaren behöver släppas och sedan tryckas in för att starta om verktyget. Verktyget kommer att stängas av varje gång som strömbelastningen når överbelastningens strömvärde (motorns utbränningspunkt). Om fortsatt överbelastningsavstängning sker, använd mindre kraft/vikt på verktyget till det fungerar utan att överbelastningsskyddet aktiveras.

### Sidohandtag mot vibration

Det vibrationsdämpande sidohandtaget erbjuder extra komfort genom att absorbera de vibrationer som orsakas av verktyget.

### Mjukstartsfunktion

Mjukstartsfunktionen möjliggör en acceleration från låg hastighet för att undvika ett ryck vid starten. Denna egenskap är särskilt användbar vid arbete i trånga utrymmen.

### Ingen volt

Ingen-voltfunktionen förhindrar vinkelslipen att starta om utan att omkopplaren används och det blivit ett avbrott i strömförsörjningen.

### Elektronisk koppling

Den elektroniska momentbegränsande kopplingen reducerar den maximala momentreaktionen till operatören om en skiva skulle kärva. Denna funktion förhindrar också att växellådan och den elektriska motorn fastnar. Den momentbegränsande kopplingen är fabriksinställd och kan inte justeras.

## MONTERING OCH INSTÄLLNINGAR



**VARNING:** För att minska risken för allvarlig personskada, stäng av verktyget och koppla bort batteripaketet innan du gör några justeringar eller tar bort/installerar tillsatser eller tillbehör. En oavsiktlig igångsättning kan orsaka personskada.



**VARNING:** Använd enbart DEWALT batteripaket och laddare.

### Montering och borttagning av batteriet från verktyget (Bild. B)

**NOTERA:** För bästa resultat se till att batteripaketet 10 är fulladdat.

#### Installation av batteriet i verktygshandtaget.

1. Rikta in batteripaketet 10 mot listerna inuti verktyget handtag (Bild. B).
2. Skjut in det i handtaget tills batteripaketet sitter fast i verktyget och se till att det inte lossnar.

#### Borttagning av batteriet från verktygshandtaget.

1. Tryck på batterilåsknappen 11 och dra med en fast rörelse batteripaketet bort från verktygshandtaget.
2. Sätt i batteriet i laddaren såsom beskrivs i laddningsavsnittet i denna manual.

#### Bränslemätare batteripaket (Bild. B)

Vissa DEWALT batteripaket inkluderar en bränslemätare vilket består av tre gröna LED-lampor som indikerar laddningsnivån som finns kvar i batteripaketet.

För att aktivera bränslemätaren, tryck in och håll kvar bränslemätarknappen . En kombination av de tre LED-lamporna kommer att lysa för att ange kvarvarande laddningsnivå. När laddningen i batteriet är under den användbara gränsen kommer inte bränslemätaren att lysa och batteriet behöver laddas.

**NOTERA:** Bränslemätaren är endast en indikering på laddning som finns kvar i batteripaketet. Den indikerar inte verktygets funktionalitet och kan variera baserat på produktkomponenter, temperatur och slutanvändarens användning.

#### Montering av sidohandtag (Bild C)



**VARNING:** Innan verktyget används, kontrollera att handtaget är ordentligt åtdraget.

Skruva in sidohandtaget 5 hårt i ett av hålen på endera sidan av växellådan. Sidohandtaget skall alltid användas för att alltid kunna bibehålla kontrollen över verktyget.

#### Rotering av växellådshuset (Bild A)

För att förbättra användarkomforten kan växellådshuset roteras 90° för sågning.

1. Ta bort de fyra hörnskruvarna som fäster växellådshuset till motorhöljet.
2. Utan att växellådshuset tas bort från motorhöljet vrids växellådshuset till önskad position.

**NOTERA:** Om växellådshuset separeras mer än 3,17 mm, måste verktyget lämnas på service och återmonteras av ett auktoriserat DEWALT servicecenter. Om inte verktyget lämnas på service kan det orsaka fel hos motor och lager.

3. Sätt tillbaka skruvarna för att fästa växellådshuset på motorhöljet. Dra åt skruvarna till åtdragningsmoment 2,26 Nm. Överåtdragning kan göra att skruvarna förstörs.

#### Skydd



**FÖRSIKTIGHET:** Skydden måste användas med alla slipkivor, kapskivor, sandpappersrondeller, stålborstar och trådskivor. Verktyget kan endast användas utan ett skydd vid slipning med konventionella sandpappersrondeller. Vissa användningsområden kan kräva att korrekt skydd köps från våra lokala återförsäljare eller auktoriserade servicecenter.

**NOTERA:** Kantslipning och kapning kan utföras med Typ 27 skivor som skapats och specificerats för detta syfte, 6,35 mm tjocka skivor är skapade för yt slipning medan tunnare Typ 27 skivor behöver kontrolleras på tillverkarens etikett om de kan användas för yt slipning eller endast för kantslipning/kapning. Ett Typ 1 skydd måste användas för alla skivor där yt slipning är förbjudet. Kapning kan också utföras med en Typ 41 skiva och ett Typ 1 skydd.

**NOTERA:** Se *tillbehörstabellen* för att välja rätt skydds-/tillbehörskombination.

#### Montering och justering av One-Touch™ skyddet (Bild D)



**VARNING:** För att minska risken för allvarlig personskada, stäng av verktyget och koppla bort batteripaketet innan du gör några justeringar eller tar bort/installerar tillsatser eller tillbehör. En oavsiktlig start kan orsaka skador.

#### Ställa in skyddet

För skyddsjustering aktiveras skyddets låsspak 9 i ett av hålen 14 på skyddshylsan med en tillbakadragningsfunktion. Aktiveringsridan är sned och kommer att åka över till nästa inriktningshål när skyddet vrids medurs (spindeln riktad mot användaren) men låses i moturs riktning.

#### Montering av skydd (Bild D)

1. Tryck på skyddets låsspak 9.
2. Medan skyddets låsspak hålls öppen, rikta in klackarna 12 på skyddet mot öppningarna 13 på växellådan.
3. Håll skyddets låsspak öppen, skjut ned skyddet tills skyddets klackar aktiveras och vrid dem in i spåren på växellådans nav. Lossa skyddets låsspak.
4. Med spindeln riktad mot operatören vrids skyddet medurs till önskad arbetsposition. Tryck på och håll kvar skyddets låsspak 9 för att vrida skyddet moturs. **NOTERA:** Skyddshöljet bör placeras mellan spindeln och operatören för att ge maximalt skydd. Skyddets låsspak bör snäppa in i ett av de inriktade hålen 14 på skyddshylsan. Detta garanterar att skyddet sitter säkert.

- För att ta bort skyddet, följ steg 1–3 i dessa instruktioner i motsatt ordning.

## Flänsar och skivor

### Montering av skivor utan centrumnav

#### (Bild E)

**! VARNING:** Om inte flänsarna och/eller skivorna placeras korrekt kan det resultera i allvarliga personskadorna (eller skador på verktyget eller skivorna).

**! FÖRSIKTIGHET:** Medföljande flänsar måste användas med det nedsänkta centrumet på Typ 27 och Typ 42 slipskivor och Typ 41 kapskivor. Se **Tillbehörstabellen** för ytterligare information.

**! VARNING:** Ett stängt tvåsidigt kapskiveskydd krävs när kapskivor används.

**! VARNING:** Användning av skadade flänsar eller skivor eller om inte korrekt fläns och skydd används kan det resultera i allvarliga skador på grund av sönderbrutna skivor eller kontakt med skivan. Se **Tillbehörstabellen** för ytterligare information.

- Placera verktyget på ett bord, med skyddet vänt uppåt.
- Installera fästflänsen **6** på spindeln **4** med det upphöjda centrumet (styrning) mot skivan. Tryck fästflänsen på plats.
- Placera skivan **19** mot fästflänsen och centrera skivan mot det upphöjda centrumet (styrning) på fästflänsen.
- Medan spindellåsknappen trycks ned och med sexkantsförjupningen riktad bort från skivan, trä på låsflänsen **7** på spindeln så att klackarna fästs i den två öppningarna på spindeln.
- Medan spindellåsknappen trycks ned dra åt låsflänsen **7** för hand eller använd skruvnyckeln som medföljer. (Använd bara en låsfläns om den är i perfekt skick.) Se **Tillbehörstabellen** för att se information om flänsen.
- För att ta bort skyddet följ ovanstående procedur i motsatt ordning.

### Montering av flexibel slipskiva (Bild F)

**NOTERA:** Användning av ett skydd tillsammans med slipskivor som använder flexibla slipskivor, kallas ofta fiberhartsskivor, behövs inte. Eftersom inte något skydd behövs för dessa tillbehör kanske inte skyddet passar korrekt.

**! VARNING:** Om inte flänsen/klämmuttern/skivan placeras korrekt kan det resultera i allvarlig personskada (eller skada på verktyget eller skivan).

**! VARNING:** Korrekt skydd måste återinstalleras för vinkelslipskiva, kapskiva, flexibel slipskiva, stålborste eller stålborstskiva efter att sandslipningen är klar.

- Placera eller gånga på lämplig flexibel slipskiva **16** på spindeln.
- Placera slipskivan **15** på flexibla slipskivan **16**.
- Medan spindellåset trycks ned **3**, gånga på klämmuttern **18** på spindeln, styr in navet på klämmuttern på centrum av slipskivan och flexibla slipskivan.

- Dra åt bygelmuttern för hand. Tryck sedan på spindellåsknappen medan slipskivan vrids tills slipskivan och bygelmuttern är tätt intill varandra.
- För att ta bort skivan, greppa tag och vrid flexibla hållaren och slipskivan medan spindellåsknappen trycks in.

### Isättning och borttagning av navförsedda skivor (Bild A)

Navförsedda skivor installerad direkt på gängade spindeln.

Gången på tillbehöret måste matcha gången på spindeln.

- Ta bort bakre flänsen genom att dra bort den från verktyget.
- Gånga på skivan på spindeln **4** för hand.
- Tryck på spindellåsknappen **3** och använd en nyckel för att dra åt navet på skivan.
- För att ta bort skyddet följ ovanstående procedur i motsatt ordning.

**OBSERVERA:** Om inte skivan sitter korrekt på innan verktyget slås på kan det resultera i skador på verktyget eller på skivan.

### Montering av trådkoppborstar och trådskivor (Bild A)

**! VARNING:** Om inte flänsen/klämmuttern/skivan placeras korrekt kan det resultera i allvarlig personskada (eller skada på verktyget eller skivan).

**! SE UPP:** För att minska risken för personskadorna, använd arbetshandskar när trådborstar och skivor hanteras. De kan vara vassa.

**! SE UPP:** För att reducera risken för skador på verktyget får skivor och borstar inte vidröra skyddet under monteringen eller när de används. Öppnade skador kan uppstå på tillbehören och göra att trådarna fragmenteras från tillbehörsskivor eller kopp.

Trådsålborstar eller trådskivor installeras direkt på den gängade spindeln utan några flänsar. Använd endast trådborstar eller skivor som medföljer med ett gängat nav. Dessa tillbehör finns tillgängliga att köpa hos din lokala återförsäljare eller auktoriserat servicecenter.

- Placera verktyget på ett bord, med skyddet vänt uppåt.
- Gånga på skivan på spindeln för hand.
- Tryck på spindellåsknappen **3** och använd en skruvnyckel på navet på trådskivan eller borsten för att dra åt skivan.
- För att ta bort skyddet följ ovanstående procedur i motsatt ordning.

**NOTERA:** För att minska risken för skador på verktyget, sätt fast skivnavet ordentligt innan verktyget slås på.

### Före användning

- Sätt på skyddet och lämplig skiva eller trissa. Använd inte alltför slitna skivor eller trissor.
- Se till att fäst- och låsflänsen är monterade korrekt. Följ instruktionerna som ges i **tillbehörstabellen**.
- Se till att skivan eller trissan roterar i pilarnas riktning på tillbehöret och på verktyget.

- Använd inte ett skadat tillbehör. Före varje användning, inspektera tillbehör såsom sliptrissor med avseende på flisor och sprickor, stödronnell med avseende på sprickor, nötning eller för stort slitage, stålborste med avseende på lösa eller spruckna trådar. Om elverktyg eller tillbehör tappas, inspektera för ev. Skada eller installera ett oskadat tillbehör. Efter inspektion och installation av ett tillbehör, placera dig själv och åskådare bort från tillbehörets rotationsplan, och kör elverktyget med maximal tomgångshastighet under en minut. Skadade tillbehör kommer normalt att falla sönder under denna testkörning.

## ANVÄNDNING

### Bruksanvisning



**VARNING:** Laktna alltid säkerhetsinstruktionerna och tillämpbara bestämmelser.



**VARNING:** För att minska risken för allvarlig personskada, stäng av verktyget och koppla bort batteripaketet innan du gör några justeringar eller tar bort/installerar tillsatser eller tillbehör. En oavsiktlig igångsättning kan orsaka personskada.



**VARNING:**

- Se till att allt material som ska slipas eller kapas sitter stadigt på plats.
- Säkra och stöd arbetsstycket. Använd klämmor eller ett skruvstöd för att stödja arbetsstycket vid ett stabilt underlag. Det är viktigt att fästa och stödja arbetsstycket för att förhindra rörelser hos arbetsstycket och att kontrollen förloras. Rörelser hos arbetsstycket eller förlust av kontrollen kan skapa faror och orsaka personskador.
- Använd alltid vanliga arbetshandskar när verktyget används.
- Motorn blir mycket het under användning.
- Applicera bara ett försiktigt tryck på verktyget. Utsätt inte skivan för sidotryck.
- Installera alltid skyddet och lämplig skiva eller trissa. Använd inte alltför slitna skivor eller trissor.
- Undvik att överlasta. Fortsätt att köra elverktyget utan belastning under flera minuter efter att elverktyget utsatts för kraftig belastning för att kyla tillbehöret. Vidrör inte slip- och kapskivor innan de har svalnat. Skivan kan bli mycket het under arbetet.
- Arbeta aldrig med slipkoppen utan lämpligt skydd på plats.
- Använd inte elverktyget med en kapställning.
- Använd aldrig material som är oförenligt med slipprodukter.
- Var medveten om att hjulet fortsätter att rotera efter att verktygen är avstängda.

### Korrekt Handplacering (Bild G)



**VARNING:** För att minska risken för allvarlig personskada, använd **ALLTID** korrekt handställning, så som visas.



**VARNING:** För att minska risken för allvarlig personskada, håll **ALLTID** verktyget säkert, för att förekomma en plötslig reaktion.

Korrekt handplacering innebär en hand på sidohandtaget **5** och den andra handen på själva verktyget, så som visas i figur G.

### Skjutreglage (Bild A)



**FÖRSIKTIGHET:** Håll ett fast tag i sidohandtaget och i höljets för att behålla kontrollen av verktyget vid start och under användning och tills skivan eller tillbehöret slutar att rotera. Se till att skivan har stannat helt och hållet innan verktyget läggs ned.

**NOTERA:** För att minska oförutsedda verktygsrörelser, slå inte på eller stäng av verktyget när det är belastat. Låt vinkelslipen nå full hastighet innan arbetsytan vidrörs. Lyft bort verktyget från arbetsytan innan verktyget stängs av. Låt verktyget sluta rotera innan det läggs ned.



**VARNING:** Innan batteripaketet sätts i se till att skjutreglaget är i avstängd position genom att trycka på den bakre delen av reglaget och släppa det. Se till att skjutreglaget är i avstängt läge såsom beskrivs ovan efter något strömavbrott.

För att starta verktyget skjut PÅ/AV skjutreglaget **1** mot fronten av verktyget. För att stoppa verktyget, släpp på/av-omkopplaren.

För kontinuerlig drift skjut omkopplaren mot fronten på verktyget och tryck främre delen av omkopplaren inåt. För att stoppa verktyget när det körs i kontinuerlig drift, tryck på bakre delen av reglaget och släpp det.

### Spindellåsknapp (Bild A)

Spindellåsknappen **3** finns för att förhindra att spindeln roterar under installation eller borttagande av skivor. Använd bara vridaxellåset när verktyget är avstängt, bortkopplat från strömförsörjningen, och har stannat helt och hållet.

**OBSERVERA:** För att minska skaderisken på verktyget, koppla inte in drivaxelns lås medan verktyget arbetar. Skada på verktyget kommer att uppstå, och påmonterat tillbehör kan snurra loss och möjligen resultera i personskada.

För att koppla in låset, tryck ner knappen **3** för drivaxellåset och vrid drivaxeln tills du inte kan vrida drivaxeln längre.

### Ytslipning, slipning och trådborstning



**SE UPP:** Använd alltid korrekt skydd enligt instruktionerna i denna manual.

För att arbeta på ett arbetsstyckets yta:

1. Låt verktyget nå full hastighet innan verktyget kommer i kontakt med arbetsytan.
2. Använd minimalt med tryck på arbetsytan, låt verktyget arbeta med hög hastighet. Borttagning v material går snabbast när verktyget arbetar med hög hastighet.

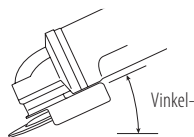

3. Håll en lämplig vinkel mellan verktyget och arbetsytan. Se tabellen för särskild funktion.

Funktion	Vinkel-
slipning	20° - 30°
Slipning med sandpappersrundell	5° - 10°
Slipning med flexibel slipskiva	5° - 15°
Stålbörstning	5° - 10°

4. Håll kontakt mellan kanten på skivan och arbetsytan med skivan.
- Vid vinkelslipning, slipning med sandpappersrundell eller stålbörstning, förflytta verktyget kontinuerligt framåt och bakåt för att undvika att spår skapas på arbetsytan.
  - Vid slipning med sandpappersrundell, flytta verktyget konstant i en rak linje för att förhindra bränning och virvlar på arbetsytan.

**NOTERA:** Om verktyget tillåts vila mot arbetsytan utan att det flyttas kommer arbetsstycket att skadas.

5. Ta bort verktyget från arbetsytan innan verktyget stängs av. Låt verktyget sluta rotera innan det läggs ned.

**!** **SE UPP:** Var extra uppmärksam vid arbete över en kant då plötsliga tvära rörelser av vinkelslipen kan ske.

### Försiktighetsåtgärder vid arbete med målade arbetsstycken

1. Stålbörstning av blybaserad färg REKOMMENDERAS INTE på grund av svårigheterna att kontrollera det förorenade dammet. Blyförgiftning är farligast för barn och gravida kvinnor.
2. Eftersom det är svårt att identifiera om färg innehåller eller inte innehåller bly utan en kemisk analys rekommenderar vi att följande försiktighetsåtgärder vidtas vid slipning av all färg:

#### Personlig säkerhet

1. Inga barn eller gravida kvinnor får komma in i arbetsområdet där färg slipas eller stålbörstas innan en fullständig rengöring gjorts.
2. En andningsmask eller gasmask bör bäras av alla personer som kommer in i arbetsområdet. Filtret bör bytas dagligen eller när användaren har svårigheter att andas.  
**NOTERA:** Endast de dammasker som är lämplig för arbete med blyfärgdamm och rök bör användas. Vanlig målarmasker ger inte detta skydd. Besök din lokala järnhandel för korrekt N.I.O.S.H. godkända mask.
3. ÅT INTE, DRICK ELLER RÖK inom arbetsområdet för att förhindra intag av förorenade färgpartiklar. Arbetare bör tvätta och städa INNAN de äter, dricker eller röker. Livsmedel

, dryck eller rök tillbehör bör inte lämnas kvar i arbetsområdet eftersom damm kan fastna på dem.

#### Miljöskydd

1. Färg bör tas bort på ett sådant sätt att mängden damm som genereras minimeras.
2. Områden där färgborttagning sker bör förseglas med plastskynken som är 4 millimeter tjocka.
3. Slipning bör utföras på ett sådant sätt att spår av färgdamm reduceras utanför arbetsområdet.

#### Rengöring av avyttring

1. Alla ytor inom arbetsområdet bör dammsugas och noga rengöras dagligen så länge som slipningsprojektet pågår. Dammsugarfilterpåsar bör bytas regelbundet.
2. Skyddsplast bör samlas ihop och kastas tillsammans med övriga dammspån och annat löst skräp. De bör placeras i en förseglad avfallsbehållare och via den vanliga sophanteringen. Under rengöringen skall barn och gravida kvinnor hålla sig undan från det direkta arbetsområdet.
3. Alla leksaker, tvättbara möbler och redskap som används av barn tvättas noga innan de används igen.

#### Kantslipning och kapning



**! VARNING:** Använd inte kantslipnings/kapskivor för yt slipning eftersom dessa skivor inte är designade för sidotryck som uppstår vid yt slipning. Sönderbrutna skivor och allvarliga skador kan uppstå.



**! SE UPP:** Skivor som används för kapning och kantslipning kan brytas sönder eller rekylera om de böjs eller vrids när verktyget används. Vid allt arbete med kantslipning/kapning måste den öppna sidan av skyddet placeras bort från operatören.

**OBSERVERA:** Kantslipning/kapning med en Typ 27 skiva måste begränsas till grund skärning/inskränning - mindre än 13 mm djupt när skivan är ny. Minska djupet på kapningen/inskränningen lika mycket som skivans radie minskar allt eftersom den slits ned. Se **Tillbehörstabellen** för ytterligare information.

Kantslipning/kapning med en Typ 41 skiva kräver att ett Typ 1 skydd används.

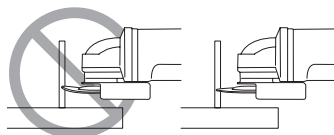

1. Låt verktyget nå full hastighet innan verktyget kommer i kontakt med arbetsytan.
2. Använd minimalt med tryck på arbetsytan, låt verktyget arbeta med hög hastighet. Slipnings-/kaphastigheten är störst när verktyget arbetar med högt varvtal.
3. Positionera dig själv så att skivans öppna undersidan är riktad bort från dig.
4. När kapningen börjar och en skåra skapas i arbetsstycket ändra inte vinkeln på kapningen. Ändring av vinkeln

kommer att göra att skivan böjs och kan gå sönder.  
Kantslipningsskivor är inte designade för att stå emot sidotryck som orsakas av böjningar.

5. Ta bort verktyget från arbetsytan innan verktyget stängs av.  
Låt verktyget sluta rotera innan det läggs ned.

## Sågning i metall

**För kapning med limmade slipskivor, använd alltid skydd typ 1.**

Vid kapning, arbeta med måttlig matning som är lämplig för materialet som kapas. Minska inte hastigheten på kapskivan genom att luta eller pendla maskinen.

Minska itne hastigheten hos skivor som körs genom att använda sidotryck.

Maskinen måste alltid arbeta i en sliprörelse uppåt. I annat fall finns risken att den skjuts okontrollerat ut från kapstället.

Vid kapning av profiler och fyrkantstänger är det bäst att börja vid det smalaste tvärsnittet.

## Grovslipning

**Använd aldrig en kapskiva för grovslipning.  
Använd alltid skydd typ 27.**

Bästa grovbearbetningsresultatet uppnås vid inställning av maskinen i en vinkel 30° till 40°. Flytta maskinen fram och tillbaka med ett måttligt tryck. På detta sätt kommer inte arbetsstycket att bli för hett, missfärgas eller spår skapas.

## Kapning av sten

**Maskinen skall endast användas för torrkapning.**

För kapning av sten, det är bäst att använda diamanthapskivor och endast arbeta med maskinen med dammskyddsmask.

## Arbetsråd

**Var försiktig när skåror kapas i väggar i byggnadskonstruktioner.**

För öppningar i väggar i byggnadskonstruktioner gäller landspecifika bestämmelser. Dessa bestämmelser måste tas i beaktande under alla förhållanden. Innan arbetet påbörjas rådfråga ansvarig byggnadsingenjör, arkitekt eller byggnadsledare.

## UNDERHÅLL

Ditt elverktyg från DEWALT har konstruerats för att arbeta över en lång tidsperiod med minimalt underhåll. Kontinuerlig tillfredsställande drift beror på ordentlig verktygsvård och regelbunden rengöring.

**⚠ VARNING: För att minska risken för allvarlig personskada, stäng av verktyget och koppla bort batteripaketet innan du gör några justeringar eller tar bort/installerar tillsatser eller tillbehör. En oavsiktlig igångsättning kan orsaka personskada.**

Laddaren och batteripaketet är inte servicebara.



## Smörjning

Ditt elverktyg behöver ingen ytterligare smörjning.



## Rengöring



**VARNING:** Blås bort smuts och damm från huvudkåpan med torr luft varje gång du ser smuts samlas i och runt lufthålen. Bär godkända ögonskydd och godkänt dammfilterskydd när du utför denna procedur.





**VARNING:** Använd aldrig lösningsmedel eller andra skarpa kemikalier för att rengöra de icke-metalliska delarna på verktyget. Dessa kemikalier kan försvaga de material som används i dessa delar. Använd en trasa som bara är fuktad med vatten och mild tvål. Låt aldrig någon vätska komma in i verktyget; sänk aldrig ner någon del av verktyget i en vätska.

## Valfria tillbehör

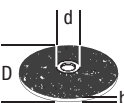
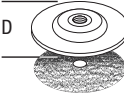
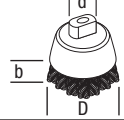

**VARNING:** Eftersom andra tillbehör än de som erbjuds av DEWALT inte har testats med denna produkt, kan användningen av sådana tillbehör med detta verktyg vara riskabelt. För att minska risken för personskada bör endast tillbehör som rekommenderas av DEWALT användas med denna produkt.

Rådfråga din återförsäljare för vidare information angående lämpliga tillbehör.

	Max. [mm]		[mm]	Min. Rotation [min. <sup>-1</sup> ]	Yttre hastighet [m/s]	Gängad hållängd [mm]
	D	b				
	115	6	22,23	11 500	80	–
	125	6	22,23	11 500	80	–
	150	6	22,23	9 300	80	–
	115	–	–	11 500	80	–
	125	–	–	11 500	80	–
	75	30	M14	11 500	45	20,0
		115	12	M14	11 500	80
125		12	M14	11 500	80	20,0

## Att skydda miljön



Separat insamling. Produkter och batterier som är märkta med denna symbol får inte kastas i den vanliga hushållssoporna.













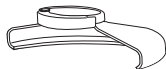
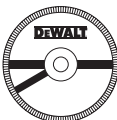

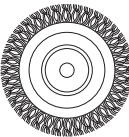
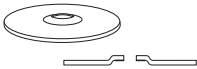
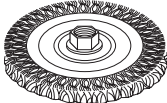

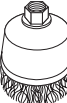
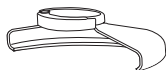
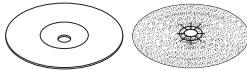

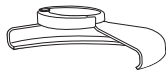

Produkter och batterier innehåller material som kan återvinnas och återanvändas vilket minskar behovet av råmaterial. Återvinn elektriska produkter och batterier enligt lokala bestämmelser. Ytterligare information finns tillgängligt på [www.2helpU.com](http://www.2helpU.com).

## Laddningsbart Batteripaket

Detta batteripaket med lång livslängd måste bytas ut när det inte längre kan producera tillräckligt med energi för jobb som enkelt utfördes tidigare. Det bör omhändertas med lämpliga miljöhänsyn vid slutet av dess fungerande livslängd:

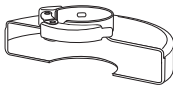
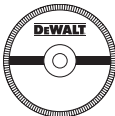
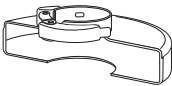
- Ladda ur batteripaketet fullständigt och ta sedan ut det ur produkten.
- Litiumjonbatteripaket celler är återvinningsbara. Lämna dem hos din återförsäljare eller på en återvinningsstation. De insamlade batteripaketerna kommer att återvinnas eller avyttras korrekt.

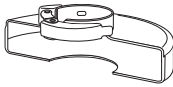
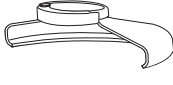
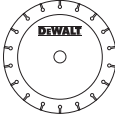
Tillbehörstabellen			
Typ av skydd	Tillbehör	Beskrivning	Hur slipen sätts på
 Skydd av typ 27		Slipskiva med försänt nav	 Skydd av typ 27
		Rondelltrissa	 Stödfläns
		Trådtrissor	 Trissa av typ 27 med försänt nav
		Trådtrissor med gängad mutter	 Låsfläns
		Trådkopp med gängad mutter	 Skydd av typ 27
		Stödronde/ sandpapper	 Trådtrissa
			 Skydd av typ 27
			 Stålbörste
			 Skydd av typ 27
			 Stödronde av gummi
			 Sandskiva
			 Klämmutter

Tillbehörstabellen			
Typ av skydd	Tillbehör	Beskrivning	Hur slipen sätts på
 <p>Skydd av typ 1</p>		Betongkapskiva, belagd	 <p>Skydd av typ 1</p>  <p>Stödfläns</p>
		Metallkapskiva, belagd	
 <p>Skydd av typ 1 ELLER</p>  <p>Skydd av typ 27</p>		Kaptrissor med diamanter	 <p>Kaptrissa</p>  <p>Låsfläns</p>

# ŞARJLI KÜÇÜK AÇILI TAŞLAMA MAKİNESİ

## DCG405

### Tebrikler!

Bir DEWALT aleti seçtiniz. Uzun süreli deneyim, sürekli ürün geliştirme ve yenilik DEWALT markasının profesyonel elektrikli alet kullanıcıları için en güvenilir ortaklardan birisi haline gelmesini sağlamaktadır.

### Teknik Özellikleri

		DCG405
Voltaaj	V <sub>bc</sub>	18
Tip		1
Akü tipi		Li-Ion
Çıkış gücü	W	800
Yüksüz/anma hızı dev/dak	min <sup>-1</sup>	9000
Disk çapı	mm	125
Çark kalınlığı (maks)	mm	6
Mil çapı		M14
Mil uzunluğu	mm	21,5
Ağırlık (akü hariç)	kg	1,74

EN60745-2-3'e göre tespit edilen toplam gürültü ve titreşim değerleri (üç yönün vektör toplamı):

L <sub>PA</sub> (ses basıncı düzeyi)	dB(A)	85
L <sub>WA</sub> (akustik güç düzeyi)	dB(A)	96
K (akustik gücü belirsizliği)	dB(A)	3

#### Tasohionta

Vibration, emissionsvärde a <sub>h,AG</sub> =	m/s <sup>2</sup>	4,4
Osäkerhet K =	m/s <sup>2</sup>	1,5

#### Kiekkohionta

Vibration, emissionsvärde a <sub>h,DS</sub> =	m/s <sup>2</sup>	<2,5
Osäkerhet K =	m/s <sup>2</sup>	1,7

Bu bilgi sayfasında verilen titreşim emisyon düzeyi, EN60745'te sağlanan standart teste uygun olarak ölçülmüştür ve aletleri birbiriyle karşılaştırmak için kullanılabilir. Ön maruziyet değerlendirmesi için kullanılabilir.

**! UYARI:** Beyan edilen titreşim emisyon düzeyi, aletin ana uygulamalarını yansıtır. Ancak alet farklı aksesuarlarla farklı uygulamalar için kullanılırsa veya bakımı kötü yapılırsa, titreşim emisyonu değişebilir. Bu, toplam çalışma süresindeki maruziyet düzeyini önemli ölçüde artırabilir. Tahmini titreşim maruziyeti, aletin kapalı kaldığı veya çalışmasına karşın iş görmediği zamanları da dikkate almaldır. Bu, toplam çalışma süresindeki maruziyet düzeyini önemli ölçüde azaltabilir.

Kullanıcıyı titreşim etkilerinden korumak için belirtilen ek güvenlik önlemlerini alın: Aletin ve aksesuarların bakımını yapın, elleri sıcak tutun, çalışma modellerini düzenleyin.

### AT Uygunluk Beyanatı

#### Makine Direktifi



### Şarjlı Küçük Açılı Taşlama Makinesi DCG405

DEWALT, Teknik Özellikleri bölümünde açıklanan bu ürünlerin aşağıda belirtilen yönergelere uygun olduğunu beyan eder: 2006/42/AT, EN60745-1:2009+A11:2010, EN60745-2-3:2011 +A2:2013 +A11:2014 +A12:2014 +A13:2015.

Bu ürünler ayrıca 2014/30/EU ve 2011/65/EU Direktiflerine de uygundur. Daha ayrıntılı bilgi için, lütfen aşağıdaki adresten DEWALT ile temas kurun veya kılavuzun arka kapağına bakın.

Bu belge altında imzası bulunan yetkili, teknik dosyanın derlenmesinden sorumludur ve bu beyanı DEWALT adına vermiştir.

Markus Rompel  
Mühendislik Direktörü  
DEWALT, Richard-Klinger-Straße 11,  
D-65510, Idstein, Almanya  
08.05.2017



**UYARI:** Yaralanma riskini azaltmak için, kullanımı kılavuzunu okuyun.

### Tanımlar: Güvenlik Talimatları

Aşağıdaki tanımlar her işaret sözcüğü ciddiyet derecesini gösterir. Lütfen kılavuzu okuyunuz ve bu simgelere dikkat ediniz.



**TEHLİKE:** Engellenmemesi halinde **ölüm veya ciddi yaralanma** ile sonuçlanabilecek **çok yakın bir tehlikeli durumu** gösterir.



**UYARI:** Engellenmemesi halinde **ölüm veya ciddi yaralanma** ile sonuçlanabilecek **potansiyel bir tehlikeli durumu** gösterir.



**DİKKAT:** Engellenmemesi halinde **önemsiz veya orta dereceli yaralanma** ile sonuçlanabilecek **potansiyel bir tehlikeli durumu** gösterir.

**İKAZ:** Engellenmemesi halinde **maddi hasara neden olabilecek, yaralanma ile ilişkisi olmayan durumları gösterir.**



Elektrik çarpması riskini belirtir.



Yangın riskini belirtir.

Aküler				Şarj Aletleri/Şarj Süreleri (Dakika)					
Kat. #	V <sub>DC</sub>	Ah	Ağırlık (kg)	DCB107	DCB113	DCB115	DCB118	DCB132	DCB119
DCB546	18/54	6,0/2,0	1.05	270	140	90	60	90	X
DCB547	18/54	9,0/3,0	1.25	420	220	140	85	140	X
DCB181	18	1,5	0,35	70	35	22	22	22	45
DCB182	18	4,0	0,61	185	100	60	60	60	120
DCB183/B	18	2,0	0,40	90	50	30	30	30	60
DCB184/B	18	5,0	0,62	240	120	75	75	75	150
DCB185	18	1,3	0,35	60	30	22	22	22	X
DCB187	18	3.0	0.48	140	70	45	45	45	90

## Elektrikli El Aletleri İçin Genel Güvenlik Talimatları



**UYARI: Bütün güvenlik uyarılarını ve talimatlarını mutlaka okuyun.** Bu talimatların herhangi birisine uyulmaması elektrik çarpması, yangın ve/veya ciddi yaralanma riskine neden olabilir.

### BÜTÜN UYARI VE GÜVENLİKTALİMATLARINI İLERİDE BAKMAK ÜZERE SAKLAYIN

Uyarılarda yer alan «elektrikli alet» terimi şebeke elektrifiyle (kablolu) veya akü/pille (şarjlı) çalışan elektrikli aletinizi ifade etmektedir.

#### 1) Çalışma alanının Güvenliği

- Çalışma alanını temiz ve aydınlık tutun.** Karışık ve karanlık alanlar kazaya davetiye çıkarır.
- Elektrikli aletleri, yanıcı sıvılar, gazlar ve tozların bulunduğu yerler gibi yanıcı ortamlarda çalıştırmayın.** Elektrikli aletler, toz veya dumanları ateşleyebilecek kıvılcımlar çıkarır.
- Bir elektrikli aleti çalıştırırken çocuklardan ve etraftaki kişilerden uzak tutun.** Dikkatinizi dağıtıcı şeyler kontrolü kaybetmenize neden olabilir.

#### 2) Elektrik Güvenliği

- Elektrikli aletlerin fişleri prizlere uygun olmalıdır.** Fiş üzerinde kesinlikle hiçbir değişiklik yapmayın. **Topraklı elektrikli aletlerde hiçbir adaptör fişi kullanmayın.** Değiştirilmemiş fişler ve uygun prizler elektrik çarpması riskini azaltacaktır.
- Borular, radyatörler, ocaklar ve buzdolapları gibi topraklanmamış yüzeylerle vücut temasından kaçının.** Vücudunuzun topraklanması halinde yüksek bir elektrik çarpması riski vardır.
- Elektrikli aletleri yağmura maruz bırakmayın veya ıslatmayın.** Elektrikli alete su girmesi elektrik çarpması riskini arttıracaktır.
- Elektrik kablosunu uygun olmayan amaçlarla kullanmayın.** Elektrikli aleti kesinlikle kablosundan tutarak taşımayın, çekmeyin veya prizden çıkartmayın. Kabloyu sıcaktan, yağdan, keskin

**kenarlardan veya hareketli parçalardan uzak tutun.** Hasarlı veya dolanmış kablolar elektrik çarpması riskini artırır.

- Elektrikli bir aleti açık havada çalıştırıyorsanız, açık havada kullanıma uygun bir uzatma kablosu kullanın.** Açık havada kullanıma uygun bir kablonun kullanılması elektrik çarpması riskini azaltır.
- Eğer bir elektrikli aletin nemli bir bölgede çalıştırılması zorunluysa, bir artık akım aygıtı (RCD) korumalı bir kaynak kullanın.** Bir RCD kullanılması elektrik şoku riskini azaltır.

#### 3) Kişisel Güvenlik

- Elektrikli bir aleti kullanırken her zaman dikkatli olun, yaptığınızı işe yoğunlaşın ve sağduyulu davranın.** Elektrikli bir aleti yorgunken veya ilaç ya da alkolün etkisi altındayken kullanmayın. Elektrikli aletleri kullanırken bir anlık dikkatsizlik ciddi kişisel yaralanmayla sonuçlanabilir.
- Kişisel koruyucu ekipmanları mutlaka kullanın. Daima koruyucu gözlük takın.** Koşullara uygun toz maskesi, kaymayan güvenlik ayakkabıları, baret veya kulaklık gibi koruyucu donanımların kullanılması kişisel yaralanmaları azaltacaktır.
- İstem dışı çalıştırılmasını önleyin. Aleti güç kaynağına ve/veya aküye bağlamadan, yerden kaldırmadan veya taşımadan önce düğmenin kapalı konumda olduğundan emin olun.** Aleti, parmağınız düğme üzerinde bulunacak şekilde taşımak veya açık konumdaki elektrikli aletleri elektrik şebekesine bağlamak kazaya davetiye çıkarır.
- Elektrikli aleti açmadan önce tüm ayarlama anahtarlarını çıkartın.** Elektrikli aletin hareketli bir parçasına takılı kalmış bir anahtar kişisel yaralanmaya neden olabilir.
- Ulaşmakta zorlandığınız yerlerde kullanmayın. Daima sağlam ve dengeli basın.** Bu, beklenmedik durumlarda elektrikli aletin daha iyi kontrol edilmesine olanak tanır.
- Uygun şekilde giyinin. Bol elbiseler giymeyin ve takı takmayın. Saçınızı, elbiselerinizi ve eldivenlerinizi hareketli parçalardan uzak tutun.** Bol elbiseler ve takılar veya uzun saç hareketli parçalara takılabilir.

- g) **Eğer kullandığınız üründe toz emme ve toplama özellikleri olan ataşmanlar varsa bunların bağlı olduğundan ve doğru şekilde kullanıldığından emin olun.** Bu ataşmanların kullanılması tozla ilgili tehlikeleri azaltabilir.

#### 4) Elektrikli Aletlerin Kullanımı ve Bakımı

- a) **Elektrikli aleti zorlamayın. Uygulamaz için doğru elektrikli aleti kullanın.** Doğru elektrikli alet, belirlendiği kapasite ayarında kullanıldığında daha iyi ve güvenli çalışacaktır.
- b) **Düğme açmıyor ve kapatmıyorsa elektrikli aleti kullanmayın.** Düğmeyle kontrol edilemeyen tüm elektrikli aletler tehlikelidir ve tamir edilmesi gerekmektedir.
- c) **Herhangi bir ayarlama, aksesuar değişimi veya elektrikli aletlerin saklanması öncesinde fişi güç kaynağından çekin ve/veya aküyü aletten ayırın.** Bu tür önleyici güvenlik tedbirleri elektrikli aletin istem dışı olarak çalıştırılması riskini azaltacaktır.
- d) **Elektrikli aleti, çocukların ulaşamayacağı yerlerde saklayın ve elektrikli aleti tanımayan veya bu talimatları bilmeyen kişilerin elektrikli aleti kullanmasına izin vermeyin.** Elektrikli aletler, eğitimsiz kullanıcıların elinde tehlikelidir.
- e) **Elektrikli aletleri iyi durumda muhafaza edin. Hareketli parçalardaki hizalama hatalarını ve tutuklulukları, parçalardaki kırılmalar ve elektrikli aletin çalışmasını etkileyebilecek tüm diğer koşulları kontrol edin. Hasarlı ise, elektrikli aleti kullanmadan önce tamir ettirin.** Kazaların çoğu, elektrikli aletlerin bakımının yeterli şekilde yapılmamasından kaynaklanır.
- f) **Kesim aletlerini keskin ve temiz tutun.** Bakımı uygun şekilde yapılmış keskin kesim uçlu kesim aletlerinin sıkışma ihtimali daha düşüktür ve kontrol edilmesi daha kolaydır.
- g) **Elektrikli aleti, aksesuarlarını ve aletin diğer parçalarını kullanırken bu talimatlara mutlaka uyun ve çalışma ortamının koşullarını ve yapılacak işin ne olduğunu göz önünde bulundurun.** Elektrikli aletin öngörülen işlemler dışındaki işlemler için kullanılması tehlikeli durumlara neden olabilir.

#### 5) Şarjlı Aletlerin kullanımı ve bakımı

- a) **Sadece üretici tarafından belirtilen şarj cihazı ile şarj edin.** Bir akü tipine uygun bir şarj cihazı başka tipte bir aküyü şarj etmek için kullanıldığında yangın riski yaratılabilir.
- b) **Elektrikli aletleri yalnızca özel olarak tanımlanmış akülerle kullanın.** Başka akülerin kullanılması yaralanma ve yangın riskine yol açabilir.
- c) **Akü kullanımda değilken, ataç, bozuk para, anahtar, çivi, vida veya terminaller arasında kontağa neden olabilecek diğer küçük metal nesnelere uzak tutulmalıdır.** Akü terminallerinin birbirine kısa devre yapılması yanıklara veya yangına neden olabilir.
- d) **Uygun olmayan koşullarda, akü sıvı sızıntısı yapabilir; sıvıya temas etmekten kaçının. Kazara**

**temas etmeniz halinde suyla yıkayın. Sıvı, gözlerinize temas ederse, ayrıca bir doktora başvurun.** Aküden sıvı sızıntısı tahriş veya yanıklara neden olabilir.

#### 6) Servis

- a) **Elektrikli aletinizi, sadece orijinal yedek parçaların kullanıldığı yetkili DEWALT servisine tamir ettirin.** Bu, elektrikli aletin güvenliğinin muhafaza edilmesini sağlayacaktır.

### İLAVE ÖZEL GÜVENLİK KURALLARI

#### Tüm İşlemler için Güvenlik Talimatları

- a) **Bu elektrikli alet, taşlama, satinaj, polisaj veya kesim makinesi olarak kullanılmak üzere tasarlanmıştır. Bu elektrikli aletle verilen tüm güvenlik uyarılarını, talimatları, resimleri ve teknik özellikleri okuyun.** Aşağıda listelenen tüm talimatlara uyulmaması elektrik çarpmasına, yangına ve/veya ciddi yaralanmalara neden olabilir.
- b) **Bu elektrikli aletle parlatma işlemlerinin yapılması tavsiye edilmez.** Elektrikli aletin kullanım amacı dışındaki işlemler tehlike yaratarak yaralanmalara neden olabilir.
- c) **Özel olarak tasarlanmamış veya aletin üreticisi tarafından önerilmeyen aksesuarları kullanmayın.** Aksesuarın elektrikli aletinize takılabiliyor olması güvenli çalışacağını garanti etmez.
- d) **Aksesuarın anma hızı, en azından elektrikli aletin üzerinde yazılı maksimum hıza eşit olmalıdır.** Anma hızlarından daha hızlı çalışan aksesuarlar kırılarak parçalanabilirler.
- e) **Aksesuarınızın dış çapı ve kalınlığı elektrikli aletinizin kapasite değerleri dahilinde olmalıdır.** Boyutu hatalı olan aksesuarlar yeterli derecede korunamaz ve kontrol edilemezler.
- f) **Aksesuarların dişli montajı, taşlama makinesinin mil dişine uymalıdır. Flanjlara monte edilen aksesuarlar için, aksesuarın mil çaplarının flanjin yerleştirme çapına uyması gerekmektedir.** Elektrikli aletin montaj donanımına uymayan aksesuarlar dengersiz çalışır, aşırı titreşim yapar ve kontrolü kaybetmeye neden olabilir.
- g) **Hasarlı aksesuar kullanmayın. Her kullanımdan önce aksesuarı kontrol edin, örneğin taşlama çarkında çatlak olup olmadığını, zımpara tabanında çatlak, aşınma veya aşırı eskime olup olmadığını ve tel fırçalarda gevşek veya kırık teller olup olmadığını kontrol edin. Elektrikli alet veya aksesuar düşürülürse hasara karşı kontrol edin ya da hasarsız bir aksesuar takın. Aksesuarı takıp inceledikten sonra kendinizi ve yanınızdakileri dönen aksesuarın düzleminden uzağa konumlandırdıktan sonra elektrikli aleti yüksüz maksimum hızda bir dakika süreyle çalıştırın.** Hasarlı aksesuarlar bu deneme süresinde normal şartlarda parçalanacaktır.
- h) **Koruyucu ekipman kullanın. Uygulamaya bağlı olarak yüz siperi veya güvenlik gözlüğü kullanın.**

**Duruma bağlı olarak toz maskesi, kulaklık, eldiven ve küçük zımpara veya iş parçası parçalarını durdurabilecek iş önlüğü kullanın.** Göz koruyucu, çeşitli işlemlerin neden olduğu uçan parçacıkları durdurabilecek özellikte olmalıdır. Toz maskesi veya solunum aygıtı, yaptığınız işlemin neden olduğu parçacıkları filtreleyebilecek özellikte olmalıdır. Yüksek yoğunluklu gürültüye uzun süre maruz kalınması, işitme kaybına yol açabilir.

- i) **Etrafta bulunanların çalışma alanından güvenli bir mesafede durmalarını sağlayın. Çalışma alanına giren herkes koruyucu ekipman giymelidir.** İş parçasının veya kırılan bir aksesuarın parçaları uçarak çalışılan alanın hemen yakınında bulunanların yaralanmasına neden olabilir.
- j) **Kesim aksesuarının gömülü elektrik kablolarına temas etmesine yol açabilecek durumlarda aleti sadece yalıtımlı saplarından tutun.** "Elektrik akımı bulunan" kablolarla temas, akımı elektrikli aletin ileten metal parçaları üzerinden kullanıcıya ileterek elektrik çarpmasına yol açacaktır.
- k) **Aksesuar tam olarak durmadan elektrikli aleti asla yere koymayın.** Dönen aksesuar yüzeyi kaparak elektrikli aletin kontrolünden çıkmasına neden olabilir.
- l) **Elektrikli aleti sağınızda veya solunuzda taşırken çalıştırmayın.** Dönen aksesuara kazara temas edilmesi elbiselerinizi kapabilir, aksesuarı vücudunuza çekebilir.
- m) **Elektrikli aletin havalandırma deliklerini düzenli olarak temizleyin.** Motor fanı tozu gövdenin içine çeker ve toz metallerin aşırı miktarda birikmesi elektrik hasarlarına yol açabilir.
- n) **Elektrikli aleti yanıcı malzemelerin yanında çalıştırmayın.** Kıvılcıklar bu malzemelerin tutuşmasına neden olabilir.
- o) **Sıvı soğutucu gerektiren aksesuarları kullanmayın.** Su veya başka soğutma sıvılarının kullanılması elektrik çarpmasına neden olabilir.

## TÜM İŞLEMLER İÇİN TEK GÜVENLİK TALİMATLARI

### Geri Tepmenin Nedenleri ve Önlenmesi

Geri tepme, dönen çarkın, zımpara tabanının, fırçanın veya başka bir aksesuarın sıkışma veya takılmaya karşı gösterdiği reaksiyondur. Sıkışma veya takılma dönen aksesuarın tutukluk yapmasına ve ardından kontrol altında olmayan elektrikli aletin tutukluk yaptığı noktada aksesuarın dönüş istikametinin aksi istikametinde itilmesine neden olmaktadır.

Örneğin, bir zımpara taşının iş parçasına sıkışması veya takılması durumunda taşın sıkışma noktasına giren kenarı, malzemenin yüzeyine işleyerek taşın çıkmasına neden olabilir. Sıkışma sırasında taşın hareket yönüne bağlı olarak taş, kullanıcıya doğru veya kullanıcının uzağına atlayabilir. Zımpara taşları ayrıca bu şartlar altında kırılabilir.

Geri tepme, aletin yanlış kullanılmasından ve/veya hatalı kullanma prosedür veya şartlarından kaynaklanır ve aşağıda verilen uygun tedbirler alınarak önlenebilir:

- a) **Elektrikli aleti sağlam bir şekilde tutun ve vücudunuz ile kolunuzu geri tepme güçlerine dayanacak şekilde yerleştirin. Geri tepmeye veya başlama sırasında tork tepkisine karşı her zaman varsa yardımcı tutamağı kullanın.** Gerekli tedbirlerin alınması durumunda kullanıcı tork tepkisini veya geri tepme güçlerini kontrol edebilir.
- b) **Elinizi daima dönen aksesuardan uzak tutun.** Aksesuar elinizin üzerinde geri tepabilir.
- c) **Vücudunuzu, geri tepme olması halinde elektrikli aletin hareket edebileceği alana yerleştirmeyin.** Geri tepme aleti, sıkışma noktasındaki taş hareketinin aksi yönünde itecektir.
- d) **Köşelerde, keskin kenarlarda vs. çalışırken özel dikkat gösterin. Aksesuarın zıplamasına veya takılmasına engel olun.** Köşeler, keskin kenarlar veya zıplama, dönen aksesuarın takılmasına neden olarak kontrolün kaybolmasına veya geri tepmeye yol açabilir.
- e) **Zincir testere bıçağı veya dişli testere bıçağı takmayın.** Bu tür bıçaklar sık sık geri tepme yaparak kontrol kaybına neden olur.

### Taşlama İşleri İçin Özel Güvenlik Uyarıları

- a) **Yalnızca elektrikli aletiniz için önerilen disk türleri ile seçili disk için tasarlanmış özel siper kullanın.** Elektrikli aletin tasarımına uygun olmayan diskler yeterince korunamazlar ve güvenli değildir.
- b) **Merkezdeki bastırılmış tekerleklerin aşındırma yüzeyi, koruma ağzının düzleminin altına monte edilmesi gerekir.** Düzgün şekilde monte edilmemiş olan ve koruma ağzının düzlemine yansıyan tekerlek, gereğince korunamayabilir.
- c) **Siper, diskin kullanıcı tarafında açıktan kalan kısmı minimum olacak şekilde elektrikli alete sıkıca bağlanmalı ve maksimum güvenlik sağlayacak şekilde konumlandırılmalıdır.** Siper, kullanıcıyı kırılan disk parçacıklarına karşı korumaya ve kazara diske temas etmeyi ve elbiseyi yakabilecek kıvılcıkları önlemeye yardımcı olur.
- d) **Diskler sadece önerilen uygulamalarda kullanılmalıdır. Örneğin: kesim diskinin kenarı ile taşlama yapmayın.** Taşlama diskleri çevresel taşlama için tasarlanmıştır, bu disklere uygulanan kenar güçleri disklerin parçalanmasına neden olabilir.
- e) **Her zaman seçilen disk için doğru boyutta ve şekilde, hasarsız disk flanşları kullanın. Uygun disk flanşları diski destekleyerek diskin kırılma ihtimalini azaltırlar.** Kesim disk flanşları taşlama disk flanşlarından farklı olabilir.
- f) **Büyük elektrikli aletlerin eskimiş disklerini kullanmayın.** Büyük elektrikli alet için tasarlanmış disk küçük aletin yüksek hızı için uygun değildir ve parçalanabilir.

## Taşlama İşleri için Özel İlave Güvenlik Uyarıları

- Kesim diskinin sıkışmamasına dikkat edin ve aşırı basınç uygulamayın. Aşırı derin kesimler yapmaya çalışmayın.** Diske aşırı basınç uygulanması yükü ve kesim sırasında diskin bükülme ya da sıkışma ihtimali ile diskin geri tepme ve kırılma ihtimalini artırır.
- Vücudunuzu dönen disk ile aynı hizada veya arkasında kalacak şekilde konumlandırmayın.** İşlemin yapıldığı noktada disk vücudunuzdan uzağa doğru hareket ederken olası bir geri tepme, dönen diskin ve elektrikli aletin doğrudan üzerinize yürümesine neden olabilir.
- Disk sıkışma yapıyorsa veya herhangi bir nedenle kesim işlemine ara verilirken elektrikli aleti kapatın ve disk tamamen durana kadar elektrikli aleti hareketsiz olarak tutun. Disk hareket halindeyken kesim yapılan yerden kesim diskini asla çıkarmaya kalkışmayın; aksi takdirde geri tepme meydana gelebilir.** Diskin sıkışma yapmasının nedenlerini araştırın ve gidermek için gerekli düzeltmeleri yapın.
- Üzerinde çalışılan parça üzerinde yeniden kesim işlemi başlatmayın. Diskin tam hıza çıkmasını bekleyin ve kesim noktasına dikkatli bir şekilde yeniden girin.** Elektrikli alet üzerinde çalışılan parçaya yeniden konumlandırılırken disk sıkışma, sağa sola yürüme veya geri tepme yapabilir.
- Diskin sıkışma veya geri tepme ihtimalini en aza indirmek için panelleri veya büyük parçaları destekleyin. Büyük parçalar kendi ağırlıklarından dolayı bel vermeye meyillidirler.** Parçanın kesim hattına yakın bir noktaya ve diskin her iki tarafına olacak şekilde parçanın kenarlarına destek yerleştirilmelidir.
- Mevcut duvar veya diğer kör alanlarda "dalarak kesme" yaparken daha dikkatli olun.** Dalan disk geri tepmeye neden olabilecek gaz ve su hatlarını, elektrik kablolarını ve nesnelere kesebilir.

## Zımparalama İşleri için Özel Güvenlik Uyarıları

- Çok büyük zımpara diski kullanmayın. Zımpara diski seçerken üretici firmanın tavsiyelerine uyun.** Zımpara tabanından taşan zımpara diski paralanma tehlikesi yaratır ve takılmaya, diskin yırtılmasına ya da geri tepmeye yol açabilir.

## Satinaj İşleri için Özel Güvenlik Uyarıları

- Sıradan işlemlerde bile fırçadan fırça kıllarının atılabileceğini unutmayın. Fırçaya fazla yük uygulayarak telleri aşırı germeyin.** Fırça kılları ince kumaş ve/veya cildi kolayca delebilir.
- Satinaj için siper kullanılması öneriliyorsa telli disk veya fırçanın siperle temas etmesine izin vermeyin.** İş ve merkezkaç kuvvetlerinden dolayı telli disk veya fırçanın çapı büyüyebilir.

## Taşlama Makineleri için Ek Güvenlik Önlemleri

- Bu alette Tip 11 (havşa kabı) diskleri kullanmayın.** Uygun olmayan aksesuar kullanımı yaralanmalara neden olur.
- Her zaman yan tutamağı kullanın. Kolu güvenli bir şekilde sıkıştırın.** Aletin kontrolünü sağlamak için her zaman yan tutamak kullanılmalıdır.

## Diğer Tehlikeler

Emniyet tedbirlerini düzenleyen yönetmeliğin uygulanmasına ve emniyet sağlayıcı aygıtların kullanılmasına rağmen, başka belirli risklerden kaçınılamaz. Bunlar:

- Duyma bozukluğu.
- Sıçrayan parçacıklardan kaynaklanan yaralanma riski.
- Çalışma sırasında ısınan aksesuarlardan kaynaklanan yanık tehlikesi.
- Uzun süreli kullanımdan kaynaklanan yaralanma riski.
- Tehlikeli maddelerin tozlarından kaynaklanan riskler.

## Elektrik Güvenliği

Elektrik motoru, sadece tek bir gerilim ile çalışacak şekilde ayarlanmıştır. Her zaman akü voltajının aletin üretim etiketinde belirlenmiş değerlere uyup uymadığını kontrol edin. Aynı zamanda şarj cihazınızın voltajının ana şebeke voltajınızla aynı olduğundan emin olun.



DEWALT şarj cihazınız EN60335 standardına uygun olarak çift yalıtımlıdır; bu nedenle, topraklama kablosuna gerek yoktur.

Güç kablosu hasarlıysa, DEWALT yetkili servisinden temin edilebilen özel olarak hazırlanmış bir kabloyla değiştirilmelidir.

## Uzatma Kablolarının Kullanımı

Kesinlikle gerekli olmadıkça bir uzatma kablosu kullanılmamalıdır. Daima şarj cihazınızın elektrik girişine uygun (Teknik Özellikleri bölümüne bakın), onaylı bir uzatma kablosu kullanın. Minimum iletken boyutu 1 mm<sup>2</sup>'dir; maksimum uzunluk 30 m'dir.

Bir kablo makarası kullanırken, kabloyu daima sonuna kadar açın.

## BU TALİMATLARI SAKLAYIN

## Şarj Cihazları

DEWALT şarj cihazlarının ayara ihtiyacı yoktur ve olabildiğince kolay çalıştırılmak üzere tasarlanmışlardır.

## Tüm Akü Şarj Cihazları için Önemli Güvenlik Talimatları

**BU TALİMATLARI SAKLAYIN:** Bu kılavuz uyumlu şarj cihazları hakkında önemli güvenlik ve çalıştırma talimatları içerir (**Teknik Özellikleri** bölümüne bakın).

- Şarj cihazını kullanmadan önce şarj cihazının, akünün ve üründe kullanılan akünün üzerindeki talimatları ve uyarıcı işaretleri okuyun.



**UYARI:** Elektrik çarpması tehlikesi. Şarj cihazının içine sıvı kaçmasına izin vermeyin. Elektrik çarpmasına neden olabilir.



**UYARI:** Alet, 30mA akımı aşmayan akım kesici cihazla beraber kullanılmaya tavsiye edilir.

**DIKKAT:** Yanma tehlikesi. Yaralanma riskini azaltmak için, yalnızca DEWALT şarj edilebilir akülerini şarj edin. Diğer akü tipleri patlayarak yaralanmanıza veya hasar meydana gelmesine yol açabilir.

**DIKKAT:** Çocuklar, cihazla oynamalarını önlemek amacıyla kontrol altında tutulmalıdır.

**İKAZ:** Belirli koşullar altında, şarj cihazı güç kaynağına takılıyken, şarj içindeki açık şarj kontakları yabancı maddeler tarafından kısa devre yapılabilir. Bunlarla sınırlı olmamak kaydıyla iletken nitelikteki çelik yünü, alüminyum folyo veya metal parçacık birikimi gibi yabancı maddeler şarj cihazının yuvalarından uzak tutulmalıdır. Yuvalarda akü yokken şarj cihazını daima güç kaynağından çıkarın. Şarj cihazının fişini temizlemeden önce çıkarın.

- **Aküyü bu klavuzdaki şarj cihazlarından başka cihazlarla şarj etmeye ÇALIŞMAYIN.** Şarj cihazı ve akü özellikle birlikte çalışacak şekilde tasarlanmıştır.
- **Bu şarj cihazları DEWALT şarj edilebilir akülerini şarj etmekten başka kullanımlar için tasarlanmamıştır.** Başka kullanımlar yangın veya elektrik çarpmasına yol açabilir.
- **Şarj cihazını yağmura veya kara maruz bırakmayın.**
- **Şarj cihazını fişten çıkarırken kablodan değil fişten tutarak çekin.** Bu, elektrik fişine ve kablосуna hasar verilmesi riskini azaltır.
- **Kablonun üzerine basılmayacak, ortalıkta gezilmeyecek veya başka şekilde hasara ve gerginliğe maruz kalmayacak şekilde yerleştirildiğinden emin olun.**
- **Kesinlikle gerekli olmadıkça uzatma kablosu kullanmayın.** Yanlış uzatma kablosu kullanımı yangın veya elektrik çarpmasına neden olabilir.
- **Şarj cihazının üzerine herhangi bir eşya koymayın veya şarj cihazını havalandırma deliklerini kapatıp aşırı iç sıcaklığa neden olabilecek yumuşak bir yüzeye yerleştirmeyin.** Şarj cihazını herhangi bir ısı kaynağından uzaktaki bir yere koyun. Şarj cihazı muhafazanın üstündeki ve altındaki delikler aracılığıyla havalandırılır.
- **Şarj cihazını hasarlı kordon veya fişle çalıştırmayın—** bunları derhal değiştirin.
- **Şarj cihazını sert bir darbe aldıysa, düştüyse veya herhangi bir şekilde hasar gördüyse çalıştırmayın.** Yetkili bir servis merkezine götürün.
- **Şarj cihazını sökmeyin; servis veya onarım gerektiğinde yetkili bir servis merkezine götürün.** Yanlış yeniden takma elektrik çarpmasına veya yangına yol açabilir.
- **Elektrik kablosu hasarlı ise, bir tehlike oluşmasını önlemek için üretici ya da yetkili Servis Merkezi tarafından değiştirilmelidir.**
- **Herhangi bir temizlik işlemi yapmadan önce şarj cihazının fişini prizden çekin. Bu, elektrik çarpması riskini azaltır.** Aküyü çıkarmak bu riski azaltmaz.
- **ASLA 2 şarj cihazını bir arada bağlamaya çalışmayın.**
- **Şarj cihazı standart 230 V ev elektrik gücüyle çalışmak üzere tasarlanmıştır. Başka herhangi bir voltaj**

**ile kullanmayı denemeyin.** Bu araba şarj cihazı için geçerli değildir.

## Bir Bataryanın Şarj Edilmesi (Şek. [Fig.] B)

1. Bataryayı takmadan önce şarj cihazını uygun prize takın.
2. Bataryayı **10** şarj cihazına takın, bataryanın şarj cihazına tamamen oturduğundan emin olun. Devamlı yanıp sönen kırmızı (şarj) ışık, şarj işleminin başladığını gösterir.
3. Şarjın tamamlandığı, kırmızı ışığın sürekli yanmasıyla belirtilir. Batarya tam olarak şarj edildikten sonra hemen kullanılabilir veya şarj cihazından bırakılabilir. Bataryayı şarj cihazından çıkarmak için, bataryanın üzerindeki batarya bırakma düğmesine **11** basın.

**NOT:** Lityum iyon bataryalardan maksimum performans almak ve bataryaların kullanım ömrünü uzatmak için, ilk kullanım öncesinde tam olarak şarj edin.

## Şarj Cihazının Çalışması

Bataryanın şarj durumu için aşağıdaki göstergelere bakın.

Şarj ışıkları	
 şarj ediliyor	
 tamamen şarj oldu	
 sıcak/soğuk akü gecikmesi*	

\*Bu işlem esnasında kırmızı ışık yanıp sönmeye devam edecek, fakat bir sarı ışık da yanacaktır. Akü uygun bir sıcaklığa ulaştığında, sarı ışık kapanacak ve şarj aleti şarj işlemine devam edecektir.

Uyumlu şarj cihazı arızalı bir aküyü şarj etmeyecektir. Şarj cihazı, ışığı geri çevirecek veya paket ya da şarj sorunu yanıp sönmeye şablonunu görüntüleyerek akünün arızalı olduğunu gösterecektir.

**NOT:** Bu aynı zamanda şarj cihazının arızalı olduğu anlamına da gelebilir.

Şarj cihazı bir sorun gösteriyorsa, şarj cihazını ve akü takımını test edilmek üzere yetkili bir servis merkezine gönderin.

## Sıcak/Soğuk Paket Gecikmesi

Şarj aleti çok sıcak veya çok soğuk bir batarya tespit ettiğinde, otomatik olarak Sıcak/Soğuk Gecikmesini başlatarak batarya uygun sıcaklığa gelene kadar şarjı durdurur. Şarj aleti sonrasında otomatik olarak şarj moduna geçer. Bu özellik maksimum batarya ömrünü garanti eder.

Soğuk bir batarya sıcak bir bataryaya göre daha yavaş bir hızla şarj olacaktır. Akü takımı tüm şarj döngüsü boyunca daha yavaş bir hızda şarj olacaktır ve akü ısındığında bile maksimum şarj oranına geri dönmeyecektir.

DCB118 şarj cihazında bataryayı soğutmak için tasarlanmış bir dahili fan bulunmaktadır. Bataryanın soğutulması gerektiğinde bu fan otomatik olarak devreye girecektir. Fan doğru şekilde çalışmıyorsa veya havalandırma yuvaları tıkanmışsa şarj cihazını kesinlikle kullanmayın. Şarj cihazının içerisine yabancı maddelerin girmesine izin vermemeyin.

## Elektronik Koruma Sistemi

XR Li-Ion cihazları aşırı yük, aşırı ısınma veya tamamen boşalmadan koruyacak bir Elektronik Koruma Sistemi ile birlikte tasarlanmıştır.

Elektronik Koruma Sistemi devreye girerse alet otomatik olarak kapatılacaktır. Bu durum gerçekleşirse lityum iyon aküyü tamamen şarj olana dek bir şarj cihazının üzerine koyun.

## Duvara Montaj

Bu şarj cihazları duvara monte edilebilir veya bir masa veya çalışma tezgahı üzerinde yukarı doğru durabilir şekilde tasarlanırlar. Duvara monte edilecekse şarj aletini bir elektrik prizinin yakınında veya bir köşe veya hava akımını engelleyebilecek diğer engellerden uzakta konumlandırın. Şarj cihazının arka tarafını montaj vidalarının duvar üzerindeki yerini belirlemek amacıyla şablon olarak kullanın. Şarj aletini (ayrıca satın alınan) en az 25,4 mm uzunluğunda ve 7–9 mm bir vida başı çapına sahip, ahşap üzerine vidalandığında vida başının açıkta olan kısmı yaklaşık 5,5 mm optimal bir derinlik bırakacak şekilde vidalayarak monte edin. Şarj cihazının arkasındaki yuvaları vidaların açıkta olan kısımlarıyla hizalayın ve onları yuvalara tam olarak oturtun.

## Şarj Cihazı Temizlik Talimatları

**UYARI: Elektrik çarpması tehlikesi. Temizlik öncesinde AC çıkışı bağlantısını kesin.** Şarj cihazının dış yüzeyindeki kir ve yağ bir bez parçası yada metal olmayan bir fırça kullanılarak çıkarılabilir. Su veya temizlik solüsyonları kullanmayın. Aletin içine herhangi bir sıvının girmesine izin vermeyin; aletin herhangi bir parçasını bir sıvı içine daldırmayın.

## Akü

### Tüm Aküler İçin Önemli Güvenlik Talimatları

Yedek aküleri sipariş ederken, katalog numarasını ve voltajı eklediğinizden emin olun.

Akü, kutudan şarjı dolu olarak çıkmaz. Aküyü ve şarj cihazını kullanmadan önce, aşağıdaki güvenlik talimatlarını dikkatlice okuyun. Daha sonra belirtilen şarj işlemlerini uygulayın.

### TÜM TALİMATLARI OKUYUN

- **Aküyü yanıcı sıvılar, gazlar ve tozların bulunduğu yerler gibi yanıcı ortamlarda şarj etmeyin veya kullanmayın.** Aküyü şarj cihazına takmak veya cihazdan çıkarmak toz veya dumanları tutuşturabilir.
- **Aküyü şarj cihazının içine doğru zorlamayın. Akü kırılarak ciddi kişisel yaralanmaya neden olabileceğinden akünün üzerinde hiçbir şekilde uyumsuz bir şarj cihazına uydurmak için değişiklik yapmayın.**
- **Aküleri yalnızca DEWALT şarj cihazlarında şarj edin.**
- **Su veya diğer sıvıları sıçratmayın veya bunlara DALDIRMAYIN.**
- **Aleti ve aküyü sıcaklığın 40 °C'ye (104° F) ulaştığı veya bu sıcaklığı aştığı yerlerde (yazın dış barakalar veya metal binalar gibi) depolamayın veya kullanmayın.**

- **Önemli ölçüde hasarlı veya tamamen eskimiş olsa bile aküyü ateşe atmayın.** Akü ateşe atılırsa patlayabilir. Lityum iyon aküler yanınca zehirli buharlar ve materyaller açığa çıkar.
- **Akü içeriği cildinizle temas ederse, etkilenen alanı derhal yumuşak bir sabun ve suyla yıkayın.** Akü sıvısı gözlerinize bulanırsa, gözünüzü açık tutarak 15 dakika boyunca veya tahriş hissi geçene kadar suyla yıkayın. Tıbbi yardım gerekirse, akü elektroliti sıvı organik karbonatlar ve lityum tuzları karışımından oluşmaktadır.
- **Açılan akü hücrelerinin içeriği solunum yolunu tahriş edebilir.** Ortama temiz hava girmesini sağlayın. Belirtiler geçmezse tıbbi yardım alın.



**UYARI: Yanık tehlikesi.** Akü sıvısı kıvılcıma veya ateşe maruz kalırsa yanıcı olabilir.



**UYARI: Aküyü hiçbir nedenle asla açmayın.** Akünün muhafazası çatlırsa veya hasar görürse, şarj cihazına takmayın. Aküyü çarpmayın, düşürmeyin veya pakete hasar vermeyin. Sert bir darbe almış, düşmüş, çignenmiş veya herhangi bir şekilde hasar görmüş (örn. çiviyle delinmiş, çekiçle vurulmuş veya üzerine basılmış) bir aküyü veya şarj cihazını kullanmayın. Elektrik çarpmasına yol açabilir. Hasarlı aküler geri dönüşüm için servis merkezine gönderilmelidir.



**UYARI: Yangın tehlikesi. Bataryayı metal nesnelere batarya terminallerine değmeyecekleri şekilde saklayın veya taşıyın.** Örneğin, bataryayı içerisinde gevşek çiviler, vidalar, anahtarlar vb. bulunan kayışlı taşıyıcı, cep, alet kutuları, ürün kiti kutuları, çekmece vb. içerisine koymayın.



**DİKKAT: Aleti kullanmadığınız zaman, devrilme veya düşme tehlikesine yol açmayacağı dengeli bir yüzeye yan tarafının üzerine yerleştirin.** Büyük akülere sahip bazı aletler akünün üzerinde dik durabilir, ancak bunlar kolayca devrilebilir

## Nakliyat



**UYARI: Yangın tehlikesi.** Batarya nakliyatında, batarya kutuplarının istemsiz şekilde iletken maddelerle temas ederek yangına sebep vermesi ihtimali vardır. Batarya nakliyatı yaparken, batarya kutuplarının iyi korunduğundan ve kutuplarla temas edip kısa devreye sebep olabilecek maddelerden iyi şekilde izole edildiğinden emin olun.

DEWALT bataryalar, Tehlikeli Maddelerin Nakliyesi Hakkında BM Tavsiyeleri; Uluslararası Hava Taşımacılığı Birliği (IATA) Tehlikeli Madde Düzenlemeleri, Uluslararası Deniz Taşımacılığı Tehlikeli Madde (IMDG) Düzenlemeleri ve Uluslararası Karayoluyla Tehlikeli madde Taşıma Konulu Avrupa Anlaşması içeriklerinde belirtilen sektörel ve hukuki standartların tüm düzenlemeleriyle uyumludur. Lityum-iyon bataryalar, Tehlikeli Madde Taşımacılığı Kılavuzu Testleri ve Kriterleri Hakkındaki BM Tavsiyelerinin 38.3. bölümüne kadar test edilmiştir.

Çoğu durumda bir DEWALT bataryanın nakliyesinin tam olarak düzenlenmiş bir Sınıf 9 Tehlikeli Maddeler kapsamında sınıflandırılması beklenir. Genelde sadece 100 Watt Saat (Wh) üzeri bir enerji değerine sahip bir lityum iyon bataryayı içeren taşıma işlemlerinin tam olarak düzenlenmiş bir Sınıf 9 Tehlikeli

Maddeler kapsamında sınıflandırılarak yapılması gerekmektedir. Tüm lityum iyon bataryalarda ambalajın üzerinde Watt Saati değeri mevcuttur. Buna ilave olarak, düzenlemedeki karışıklıklar nedeniyle, DEWALT lityum iyon bataryaların Watt Saati değeri göz önünde bulundurulmaksızın havayolu kargosuyla tek başına taşınmasını önermez. Bataryası bulunan aletlerin (kombo setler) havayoluyla nakliyesi ancak bataryanın sahip olduğu Watt Saati değerinin 100 Watt Saatinde yüksek olmaması şartıyla yapılabilir.

Nakliyat kapsam dışında da kalsa, tamamen düzenlenmiş de olsa, paketleme, etiketleme ve belgeleme gereklilikleri hakkındaki son düzenlemeleri takip etmek nakliyatçıların sorumluluğudur.

Kılavuzun bu bölümünde bulunan bilgiler iyi niyetle yazılmıştır ve kılavuzun hazırlandığı tarih itibarıyla doğru olduğuna inanılmaktadır. Fakat, sözlü veya zımnen hiçbir garanti verilmemektedir. Gerçekleştirdiği işlemlerin geçerli düzenlemelerle uyumlu olduğundan emin olmak alıcının sorumluluğundadır.

### FLEXVOLT™ Bataryanın Taşınması

DEWALT FLEXVOLT™ bataryanın iki farklı modu mevcuttur: ve **Taşıma** modunu kullanın.

**Kullanım Modu:** FLEXVOLT™ batarya tek başına olduğunda veya bir DEWALT 18V ürün içerisinde bulunduğu, bir 18V batarya olarak çalışacaktır. FLEXVOLT™ batarya 54V veya 108V (iki adet 54V batarya) ürün olduğunda, bir 54V batarya olarak çalışacaktır.

**Taşıma Modu:** FLEXVOLT™ bataryaya kapak takıldığında batarya taşıma modundadır. Taşıma için kapağı muhafaza edin.

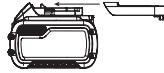

Taşıma modundayken pil dizileri, 3 bataryanın daha yüksek bir Watt saati (Wh) değerine sahip 1 bataryaya kıyasla daha düşük bir Watt saatiyle sonuçlanacak şekilde elektriksel olarak birbirinden ayrılır. Daha düşük bir Watt saati değerine sahip 3 bataryanın bu artan miktarı bataryanın daha yüksek bir Watt saati değerine sahip bataryaların tabii olduğu belirli taşımacılık düzenlemelerinden muaf olmasına neden olabilir.

Örneğin, 3 x 36 Wh olarak belirtilen Transport (Taşıma) Wh değeri, her biri 36 Wh olan 3 bataryanın bulunduğu anlamına gelir. Use (Kullanım) Wh değeri ise 108 Wh olarak belirtilebilir (1 batarya kasdedilir).

Kullanım ve taşıma modu etiket işareti örneği



### Saklama Önerileri

- En iyi saklama ortamı serin ve kuru, doğrudan güneş ışığı almayan, aşırı sıcak ve soğuk olmayan yerlerdir. En uygun akü performansı ve ömrü için kullanımda değilken aküleri oda sıcaklığında saklayın.
- Uzun süreli saklama için, en iyi sonuç için şarj cihazından uzak serin, kuru bir yerde tamamen dolu bir akü saklamak için tavsiye edilir.

**NOT:** Aküler tamamen şarj boşalmış halinde saklanmamalıdır. Akünün kullanılmadan önce yeniden şarj edilmesi gerekir.

### Şarj Cihazı ve Akü Üzerindeki Etiketler

Bu kılavuzda kullanılan sembollere ilave olarak, şarj cihazı ve akü üzerinde bulunan etiketler aşağıdaki sembolleri belirtmektedir:



Aletle çalışmaya başlamadan önce bu kılavuzu okuyun.



Şarj süresi için **Teknik Özellikleri** bölümüne bakın.



İletken nesnelere temas etmeyin.



Hasarlı aküleri şarj etmeyin.



Suya maruz bırakmayın.



Hasarlı kabloların hemen değiştirilmesini sağlayın.



Sadece 4 °C ve 40 °C arasında şarj edin.



Yalnızca kapalı alanda kullanım icindir.



Aküleri çevremize gerekli ozeni göstererek atın.



DEWALT aküler, yalnızca onlar için tasarlanmış olan DEWALT şarj cihazlarında şarj edin. DEWALT aküleri haricindeki akülerin DEWALT şarj cihazlarıyla şarj edilmesi patlamalarına veya diğer tehlikeli durumların ortaya çıkmasına sebep olabilir.



Aküyü ateşe atmayın.



USE (KULLANIM) (taşıma başlığı olmadan). Örnek: Wh değeri 108 Wh olarak belirtilir (108 Wh değerindeki 1 batarya).



TRANSPORT (TAŞIMA) (dahili taşıma başlığı ile). Örnek: Wh değeri 3 x 36 Wh olarak belirtilir (36 Wh değerindeki 3 batarya).

### Akü tipi

DCG405 18 Volt akülerle çalışır.

Bu bataryalar kullanılmaktadır: DCB181, DCB182, DCB183, DCB183B, DCB184, DCB184B, DCB185, DCB187, DCB546, DCB547. Daha fazla bilgi için **Teknik Veriler** bölümüne bakın.

### Ambalaj İçeriği

Ambalaj, aşağıdaki parçaları içermektedir:

- Avuç taşlama makinesi
- Siper

## TÜRKÇE

- 1 Yan tutamak
  - 1 Destek flanş
  - 1 Kilit flanş
  - 1 Altıgen anahtar
  - 1 Li-İyon batarya (C1, D1, L1, M1, P1, S1, T1, X1 modelleri)
  - 2 Li-İyon bataryalar (C2, D2, L2, M2, P2, S2, T2, X2 modelleri)
  - 3 Li-İyon bataryalar (C3, D3, L3, M3, P3, S3, T3, X3 modelleri)
  - 1 Kullanım kılavuzu
- Alet, parçalar ve aksesuarlarda nakliye sırasında hasar oluşup oluşmadığını kontrol edin.
  - Çalıştırmadan önce bu kılavuzu iyice okuyup anlamak için zaman ayırın.

## Alet Üzerindeki Etiketler

Alet üzerinde, aşağıdaki uyarı sembolleri bulunmaktadır:



Aletle çalışmaya başlamadan önce bu kılavuzu okuyun.



Kulaklık takın.



Koruyucu gözlük takın.

## Tarih Kodu Konumu (Şek. E)

İmalat yılını da içeren Tarih Kodu **15** gövdeye basılıdır.

Örnek:

2017 XX XX

İmalat Yılı

## Açıklama (Şek. A)



**UYARI:** Hiçbir zaman elektrikli aleti veya herhangi bir parçasını değiştirmeyin. Hasarla veya yaralanmayla sonuçlanabilir.

- 1 Sürgü anahtarı
- 2 Kilitleme kolu
- 3 Mil kilidi düğmesi
- 4 Mil
- 5 Yan tutamak
- 6 Destek flanş
- 7 Kilit flanş
- 8 Siper
- 9 Siper açma kolu
- 10 Batarya
- 11 Batarya çıkarma düğmesi

## Kullanım Amacı

Kablosuz avuç taşlama makinesi profesyonel kesme, taşlama, zımparalama ve tel fırça işlemleri için tasarlanmıştır.

Ortadan basık çarklar ve flap disk dışında taşlama çarkı **KULLANMAYIN**..

Islak koşullarda veya yanıcı sıvı ya da gazların mevcut olduğu ortamlarda **KULLANMAYIN**.

Avuç taşlama makineniz profesyonel kullanım amaçlı bir elektrikli alettir.

Çocukların aleti ellemesine **İZİN VERMEYİN**. Bu alet deneyimsiz kullanıcılar tarafından kullanılırken nezaret edilmelidir.

- Bu ürün fiziksel ve zihinsel kapasitesinin yanı sıra algılama gücü azalmış olan veya yeterince deneyim ve bilgisi bulunmayan kişiler (çocuklar dahil) tarafından kullanılmak üzere üretilmemiştir. Bu tür kişiler ürünü ancak güvenliklerinden sorumlu bir kişi tarafından cihazın kullanımıyla ilgili talimatların verilmesi veya sürekli kontrol altında tutulması durumunda kullanabilir. Çocuklar, bu ürün ile kontrol altında tutulmalıdır.

## Özellikler

### Kickback Brake™

Bir sıkışma, durma veya takılma durumu algılanırsa, elektronik fren hemen durdurmak için azami kuvvetle devreye girer, avuç taşlama makinesinin hareketini azaltır ve makineyi kapatır. Aletin yeniden başlatılması için düğmenin serbest bırakılması gerekir.

### Power-OFF™ Aşırı Yük Koruması

Motorun aşırı yüklenmesi durumunda motora gönderilen güç azaltılacaktır. Sürekli motor aşırı yüklenmelerinde alet kapanacaktır. Aletin yeniden başlatılması için düğmenin serbest bırakılması gerekir. Mevcut yük, aşırı yüklenmenin mevcut değerine (motor yanma noktası) ulaştığında alet kapanacaktır. Eğer alet aşırı yüklenmeden dolayı kapanırsa, bu durum sona erene kadar alet üzerinde daha az güç/ağırlık uygulayın.

### Titreşim Engelleyici Yan Kol

Titreşimi emen yan kol, aletin oluşturduğu titreşimleri sönmüleyerek ilave konfor sunar.

### Yumuşak ilk hareket Özelliği

Yumuşak ilk hareket özelliği, başlatma sırasında ilk sarsıntıyı önlemek amacıyla hızın yavaş yavaş artmasına imkan verir. Bu özellik özellikler dar alanlarda çalışırken faydalıdır.

### Acil Durum Kesme

Acil durum kesme özelliği güç kaynağında bir aksaklık olduğunda anahtara müdahale etmeye gerek kalmadan durdurur ve yeniden başlatır.

### Elektronik Debriyaj

Elektronik tork sınırlayıcı debriyaj, diskin sıkışması durumunda operatöre iletilen azami tork reaksiyonunu azaltır. Bu özellik aynı zamanda dişli düzeneğinin ve elektrik motorunun teklemesini engeller. Tork sınırlama kavraması fabrikada ayarlanmıştır ve ayarlanamaz.

## MONTAJ VE AYARLAMALAR



**UYARI:** Ciddi yaralanma riskini azaltmak için herhangi bir ayar yapmadan ya da parça veya aksesuarları söküp takmadan önce aleti kapatın ve aküyü ayırın. Aletin yanlışlıkla çalıştırılması yaralanmaya neden olabilir.



**UYARI:** Yalnızca DEWALT akü ve şarj cihazlarını kullanın.

## Alete Akü Takma Ve Çıkartma (Şek. B)

**NOT:** Akünün **10** tamamen şarjli olduğundan emin olun.

### Aküyü Aletin Koluna Takma

1. Aküyü **10** kolun içindeki raylarla hizalayın (Şek. B).
2. Aküyü, yerine oturduğunu duyana kadar ve alette tamamen oturana kadar kolun içine kaydırın.

### Aküyü Aletten Çıkarma

1. Serbest bırakma düğmesine **11** basın ve aküyü sıkıca çekerek aletin kolundan çıkarın.
2. Aküyü bu kılavuzun şarj cihazı kısmında açıklandığı gibi şarj cihazına takın.

## Aküşarj Seviyesi Göstergesi (Şek. B)

Bazı DEWALT aküler, aküde kalan şarj seviyesini gösteren üç yeşil LED ışından oluşan bir şarj seviyesi göstergesini içerir.

Şarj seviyesi göstergesini çalıştırmak için gösterge düğmesine basın ve basılı tutun. Üç yeşil LED ışığının bir kombinasyonu kalan şarj seviyesini gösterecek şekilde yanacaktır. Aküdeki şarj seviyesi kullanılabilir limitin altındayken, gösterge yanmaz ve akünün şarj edilmesi gerekir.

**NOT:** Bu gösterge sadece aküde kalan şarj seviyesini gösterir. Bu alet işlevini göstermez; ürün parçaları, sıcaklık ve son kullanıcı uygulamaya göre değişime tabidir.

## Yan Kolun Takılması (Şek. C)

**UYARI:** Aleti kullanmadan önce, kolun iyice sıkıldığından emin olun.

Yan kolu **5** gövdenin her iki tarafındaki deliklerden birine iyice vidalayın. Aletin kontrolünü sağlamak için her zaman yan kol kullanılmalıdır.

## Dişli Kutusunun Döndürülmesi (Şek. A)

Kullanıcı konforunu arttırmak amacıyla kesme işlemleri için dişli kutusu 90° dönecektir.

1. Dişli kutusunu motor gövdesine bağlayan dört köşe vidasını sökün.
2. Dişli kutusunu motor gövdesinden ayırmadan, dişli kutusu kafasını istenilen konuma döndürün.

**NOT:** Dişli kutusu ve motor gövdesi 3,17 mm'den fazla ayrılırsa, alete bir DEWALT servis merkezi tarafından bakım yapılmalı ve gövde yeniden yerine takılmalıdır. Alete bakım yapılmazsa motor ve yatak arızalanabilir.

3. Dişli kutusunu motor gövdesine takmak için vidalarını yerlerine takın. Vidaları 12,5 inç-lbs torkla sıkın. Aşırı sıkıkmak vidaların soyulmasına neden olabilir.

## Siperler

**UYARI:** **DİKKAT:** Tüm taşlama diskleri, kesme disk, zımparalama flap diskleri, tel fırçalama veya yuvarlak tel fırçalama diskleri ile siperler kullanılmalıdır. Bu alet sadece geleneksel taşlama diskleriyle taşlama yaparken sipersiz kullanılabilir. Bazı uygulamalar için yerel satıcınızdan ya da yetkili servis merkezinizden doğru siperin satın alınması gerekebilir.

**NOT:** Kenar taşlama ve kesme özel olarak bu amaçla tasarlanmış ve üretilmiş Tip 27 disklerle yapılabilir; 6,35 mm kalınlığındaki diskler yüzey taşlama için tasarlanırken daha ince olan Tip 27 disklerin yüzey taşlama için uygun olup olmadığı ya da sadece kenar taşlama/kesme için mi uygun olduğunu görmek için üretici firma etiketinin incelenmesi gerekir. Yüzey taşlamanın yasak olduğu herhangi bir disk için bir Tip 1 siper kullanılmalıdır. Kesim işlemi aynı zamanda Tip 41 disk ve Tip 1 siper kullanarak da yapılabilir.

**NOT:** Doğru siper/aksesuar kombinasyonunu seçmek için **Aksesuar Tablosuna** bakın.

## One-Touch™ Siperin Monte Edilmesi ve Ayarlanması (Şek. D)

**UYARI:** **Ciddi yaralanma riskini azaltmak için herhangi bir ayar yapmadan ya da parça veya aksesuarları söküp takmadan önce aleti kapatın ve bataryaları çıkartın.** Kazara çalıştırma yaralanmaya neden olabilir.

### Siperin Ayarlanması

Siper ayarlama için siper serbest bırakma kolu **9** bir mandallama özelliği kullanan siper yakası üzerindeki hizalama deliklerinden **14** birisine denk gelir.

Temas eden yüz eğimlidir ve siper saat yönünde döndüğünde bir sonraki ayarlama deliğine ilerler (mile bakan kullanıcı) fakat saatin tersi yönde otomatik kilitlenir.

### Siperin Monte Edilmesi (Şek. D)

1. Siper açma koluna **9** bastırın.
  2. Siper açma kolu açık şekilde tutulurken siper üzerindeki tırnakları **12** dişli kutusu **13** üzerindeki yuvalarla hizalayın.
  3. Siper serbest bırakma kolunu açık şekilde tutarak, siperi tırnaklara geçene kadar bastırın ve dişli kutusu göbeği üzerindeki kanalda döndürün. Siper açma kolunu bırakın.
  4. Mil kullanıcıya doğru bakarken, siperi istenilen çalışma pozisyonuna saat yönünde döndürün. Siperi saatin tersi yönde döndürmek için siper açma koluna **9** bastırın ve basılı tutun.
- NOT:** Maksimum operatör koruması sağlamak için siper gövdesi mil ve operatör arasına yerleştirilmelidir. Siper açma kolu, siper yakası üzerindeki hizalama yuvalarından **14** birine oturmaldır. Bu siperin sabitlendiğinden emin olmak içindir.
  5. Siperi çıkartmak için bu talimatların 1-3. adımlarını tersten uygulayın.

## Flañşlar ve Diskler

### Göbeksiz Disklerin Takılması (Şek. E)

**UYARI:** Flañşların ve/veya diskin düzgün bir şekilde oturmaması ciddi yaralanmalara (veya aletin veya diskin zarar görmesine) neden olabilir.

**DİKKAT:** Ortası basılı Tip 27 ve Tip 42 taşlama diskleri ve Tip 41 kesme diskleri ile ürüne dahil edilmiş olan flañşlar kullanılmalıdır. Daha ayrıntılı bilgi için bkz. **Aksesuar Tablosu.**



**UYARI:** Kesme diskleri kullanırken kapalı bir çift taraflı kesme diski siperi kullanılmalıdır.



**UYARI:** Arızalı bir flanş veya siperi kullanılması veya doğru flanş ve siperin kullanılmaması, disk kırılması ve disk teması nedeniyle yaralanmayla sonuçlanabilir. Daha ayrıntılı bilgi için bkz. **Aksesuar Tablosu**.

1. Siper yukarı gelecek şekilde aleti bir masaya yatırın.
2. Destek flanşını 6 kalkık orta kısmı (pilot) diske gelecek şekilde mile 4 takın. Destek flanşını yerine bastırın.
3. Diski 19, destek flanşının kalkık orta kısmı (pilot) ortalayacak şekilde destek flanşına doğru yerleştirin.
4. Mil kilit düğmesine basarak ve altıgen baskılar diskten uzağa bakacak şekilde kilit flanşını 7 mil üzerinde tırnaklar mil üzerindeki iki yuvaya tam oturacak biçimde yerleştirin.
5. Mil kilitleme düğmesine bastıktan sonra, kilitleme flanşını 7 elle veya verilen anahtar kullanarak sıkın. (Bir kilitleme flanşını ancak çok iyi durumdaysa kullanın.) Flanş ayrıntıları için **Aksesuar Tablosu** bölümüne bakın.
6. Diski çıkartmak için yukarıdaki talimatları tersten uygulayın.

### Zımparalama Destek Tabanlarının Takılması (Şek. F)

**NOT:** Destek tabanlarının mevcut olduğu, genellikle fiber reçine diskleri olarak adlandırılan zımpara disklerine sahip bir siper kullanılması gerekmez. Bu tür aksesuarlar için bir siper gerekmediği için siper kullanılması durumunda doğru şekilde takılamayabilir.



**DİKKAT:** Flanşın/tutturma somununun/çarkın düzgünce yerine oturtulmaması ciddi yaralanmalara (veya aletin ya da çarkın hasarlanmasına) sebebiyet verebilir.



**UYARI:** Zımparalama uygulaması tamamlandıktan sonra taşlama diski, kesme diski, zımparalama flap diski, tel fırçalama veya yuvarlak tel fırçalama gibi uygulamalar için doğru siperin tekrar takılması gerekir.

1. Destek tabanını 16 mil üzerine yerleştirin veya uygun şekilde takın.
2. Zımparalama diskini 15 destekleme tabanı 16 üzerine yerleştirin.
3. Mil kilidine 3 basarken, sıkma somunu 18 milin üzerine takın, sıkma somunu üzerindeki kalkık orta kısmı zımparalama diski ve destekleme tabanının ortasına gelecek şekilde yönlendirin.
4. Sıkma somununu elle sıkın. Sonra mil kilitleme düğmesine basarak zımparalama diskini, zımparalama diski ve sıkma somunu yerine oturana kadar döndürün.
5. Diski çıkartmak için, mil kilitleme düğmesine basarak destek tabanını ve zımparalama tabanını kavrayın ve döndürün.

### Göbekli Disklerin Takılması ve Sökülmesi (Şek. A)

Göbekli diskler doğrudan dişli mile takılırlar. Aksesuarın dişli milin dişiyile eşleşmelidir.

1. Destek flanşını aletten çekerek çıkartın.
2. Diski mile 4 elle takın.
3. Mil kilitleme düğmesine 3 basın ve diskin göbeğini sıkırmak için bir anahtar kullanın.

4. Diski çıkartmak için yukarıdaki talimatları tersten uygulayın.  
**İKAZ:** Aleti düzgün çalıştırmadan önce diskin düzgün şekilde takılmaması alete veya diske zarar verebilir.

### Tel Fırçaların ve Diskli Tel Fırçaların Takılması (Şek. A)



**UYARI:** Flanşın/tutturma somununun/çarkın düzgünce yerine oturtulmaması ciddi yaralanmalara (veya aletin ya da çarkın hasarlanmasına) sebebiyet verebilir.



**DİKKAT:** Yaralanma riskini azaltmak için, fırçaları ve diskli fırçaları tutarken iş eldiveni takın. Keskin olabilirler.



**DİKKAT:** Alete zarar gelme riskini azaltmak için, dik veya fırça takılırken veya kullanılırken siper dokunulmamalıdır. Aksesuar diski ve kapağınan tel parçalarının fırlamasına neden olacak tespit edilemeyen aksesuar hasarları oluşabilir.

Tel fırçalar veya diskli tel fırçaları kullanmadan doğrudan dişli milin üzerine takılır. Yanızca dişli göbeği ile birlikte tedarik edilen tel fırçaları veya diskli tel fırçaları kullanın. Bu aksesuarlar ücreti mukabili yerel satıcınıza ya da yetkili servis merkezinizden temin edilebilir.

1. Siper yukarı gelecek şekilde aleti bir masaya yatırın.
2. Diski mile elle takın.
3. Mil kilitleme düğmesine 3 basın ve diski sıkırmak için diskli tel fırça veya tel fırçanın göbeği üzerinde bir anahtar kullanın.
4. Diski çıkartmak için yukarıdaki talimatları tersten uygulayın.  
**İKAZ:** Alete zarar gelme riskini azaltmak için, aleti çalıştırmadan önce disk göbeğini düzgün şekilde oturtun.

### Çalıştırmadan Önce

- Siperi ve uygun disk ya da çarkı takın. Oldukça aşınmış disk veya çarkları kullanmayın.
- Destek ve kilit flanşının düzgün takıldığından emin olun. **Aksesuar Tablosuna** verilen talimatlara uyun.
- Disk veya çarkın, aksesuar ve alet üzerindeki oklar yönünde döndüğünü kontrol edin.
- Never work with the grinding cup without a suitable protection guard in place.
- Hasar görmüş olan bir aksesuarı kullanmayın. Her kullanımdan önce aksesuarları inceleyin, örneğin aşındırıcı diski talaş ve çatlaklara karşı, disk tabanı çatlak, kopma ya da aşın kullanıma karşı, tel fırçayı gevşek ya da kırıktaki tellere karşı kontrol edin. Elektrikli alet ya da aksesuar düşürülürse, hasar olup olmadığını kontrol edin ya da sağlam aksesuar takın. Aksesuarın incelenmesi ve monte edilmesinden sonra, kendinizi ve etraftaki insanları dönen aksesuar düzleminden uzakta tutun ve bir dakika boyunca elektrikli aleti boşta ve maksimum hızda çalıştırın. Bu test süresince hasarlı aksesuarlar normal olarak kırılarak dağılacaktır.

## KULLANMA

### Kullanma Talimatları

- ⚠ **UYARI:** Güvenlik talimatlarına ve geçerli yönetmeliklere daima uyun.
- ⚠ **UYARI:** Ciddi yaralanma riskini azaltmak için herhangi bir ayar yapmadan ya da parça veya aksesuarları söküp takmadan önce aleti kapatın ve aküyü ayırın. Aletin yanlışlıkla çalıştırılması yaralanmaya neden olabilir.
- ⚠ **UYARI:**
  - Taşlanacak veya kesilecek tüm malzemelerin yerlerine sıkıca sabitlendiklerinden emin olun.
  - İş parçasını sabitleyin ve destekleyin. İş parçasını stabil bir yüzeye sabitlemek ve desteklemek için kelepçe veya mengene kullanın. İş parçasını hareket etmesini ve kontrolden çıkmasını engellemek için sabitlemek ve desteklemek önemlidir. İş parçasının hareket etmesi veya kontrolden çıkması tehlike oluşturabilir ve yaralanmaya sebebiyet verebilir.
  - Bu aleti kullanırken daima iş eldivenleri kullanın.
  - Kullanım esnasında dişli çok sıcak bir hale gelir.
  - Alete sadece hafif bir baskı uygulayın. Diske yanal basınç uygulamayın.
  - Siperi ve uygun disk ya da fırçayı takın. Oldukça aşınmış disk veya fırçaları kullanmayın.
  - Aşırı yüklemekten kaçının. Elektrikli alete ağır yük bindirdikten sonra aksesuarı soğutmak için aleti birkaç dakika yüksüz şekilde çalıştırın. Taşlama ve kesim disklerine soğumadan evvel dokunmayın. Çalışma esnasında diskler çok ısınabilir.
  - Uygun koruma siperi takılı olmaksızın asla taşlama çanağını kullanmayın.
  - Elektrikli aleti kesim standı ile kullanmayın.
  - Yapışık aşındırıcı ürünlerle asla defterleri kullanmayın.
  - Alet kapatıldıktan sonra çarkın dönmeye devam ettiğini unutmayın.

### Uygun El Pozisyonu (Şek. G)

- ⚠ **UYARI:** Ciddi yaralanma riskini azaltmak için, DAİMA Şek. G'de gösterilen uygun el pozisyonunu kullanın.
- ⚠ **UYARI:** Ciddi yaralanma riskini azaltmak için, ani tepki ihtimaline karşı aleti DAİMA sıkıca tutun.

Uygun el pozisyonu Şek. G'de gösterildiği gibi bir elin yan tutamakta 5 ve diğer elin aletin gövdesinde olmasını gerektirir.

### Sürgü Anahtarı (Şek. A)

- ⚠ **DİKKAT:** Alet çalıştırılırken, kullanım sırasında ve disk ya da aksesuar dönüşü durana dek aleti kontrol altında tutmak için yan tutamak ve aletin gövdesini sıkıca tutun. Aleti yere bırakmadan önce diskin tam olarak durduğundan emin olun.

**NOT:** Aletin beklenmeyen hareketlerini engellemek için yük altındayken aleti açık kapatmayın. Üzerinde işlem yapılacak yüzeye dokunmadan önce taşlama makinesinin tam hızı

çıkmasını bekleyin. Aleti kapatmadan önce işlem yapılan yüzeyden aleti kaldırın. Aleti yere koymadan önce dönmесinin durmasını bekleyin.

- ⚠ **UYARI:** Bataryayı alete takmadan önce, sürgü anahtarını arka kısmına basıp bırakarak aletin kapalı pozisyonda olduğundan emin olun. Herhangi bir elektrik kesintisi sonrası sürgü anahtarın yukarıda açıklandığı gibi kapalı konumda olduğundan emin olun.

Aleti çalıştırmak için, aletin ön tarafındaki sürgü anahtarını 1 AÇIK/KAPALI yönlerine doğru kaydırın. Aleti durdurmak için AÇIK/KAPALI sürgü anahtarını serbest bırakın.

Sürekli çalışma için, anahtar aletin ön tarafında doğru sürün ve anahtarın ön tarafına içeriye doğru bastırın. Sürekli modda çalışan aleti durdurmak için, sürgü anahtarının arka tarafına bastırın ve bırakın.

### Mil Kilidi Düğmesi (Şek. A)

Mil kilidi düğmesi 3, diskleri takıp çıkarırken milin dönmесini engellemek için mevcuttur. Mil kilidini yalnızca alet kapalıyken, güç kaynağından ayrıntı durumdayken ve tamamen durduktan sonra kullanın.

**İKAZ:** Aletin hasar görmесini engellemek için alet çalışırken mil kilidini kullanmayın. Aletin hasar görecektir ve takılı aksesuar yerinde çıkarak yaralanmaya neden olabilecektir.

Kilidi devreye almak için mil kilit düğmesine 3 basın ve mili artık daha fazla döndüremeyecek duruma gelene dek döndürün.

### Yüzey Taşlama, Zımparalama ve Tel Fırçalama

- ⚠ **DİKKAT:** Daima bu kılavuzdaki talimatlara uygun şekilde doğru siperi kullanın.

Bir iş parçası yüzeyinde çalışma yürütmek için:

1. Üzerinde işlem yapılacak yüzeye dokunmadan önce taşlama makinesinin tam hıza çıkmasını bekleyin.
2. Aletin yüksek hızda çalışmasını sağlamak için çalışma yüzeyine minimum basınç uygulayın. Alet yüksek hızda çalışırken materyal atma hızı en yüksek seviyededir.

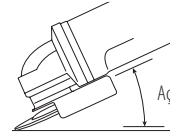

3. Alet ve çalışma yüzeyi arasında uygun bir açı olmasını sağlayın. Belirli fonksiyonlar için tabloya bakın.

Fonksiyon	Açı
Bileme	20° -30°
Flap Diskle Zımparalama	5° -10°
Destek Tabanyıla Zımparalama	5° -15°
Tel Fırçalama	5° -10°

4. Diskin kenarı ve çalışma yüzeyi arasındaki mesafeyi koruyun.
  - Taşlama, flap disklerle zımparalama veya tel fırçalama yapıyorsanız çalışma yüzeyinde oyukların oluşmasını

## TÜRKÇE

engel olmak için aleti sürekli olarak ileri ve geriye doğru hareket ettirin.

- Destek tabanıyla zımparalama sırasında çalışma yüzeyinin yanmasını ve üzerinde dairesel çizikler oluşmasını önlemek için aleti düz bir çizgide sürekli olarak hareket ettirin.

**NOT:** Aletin hareket ettirilmeksizin çalışma yüzeyine dayanmasına izin verilmesi iş parçasına zarar verir.

5. Aleti kapatmadan önce işlem yapılan yüzeyden kaldırın. Aleti yere koymadan önce dönmesinin durmasını bekleyin.



**DİKKAT:** Taşlama makinesinin ani ve keskin bir şekilde hareket etmesine neden olabileceğinden bir kenar üzerinde çalışırken ekstra dikkatli olun.

## Boyanmış bir İş Parçası Üzerinde Çalışma Sırasındaki Önlemler

1. Zehirli tozun kontrol edilmesinin zor olması nedeniyle kurşun bazlı boyalara zımparalama veya tel fırçalama yapılması ÖNERİLMEZ. Kurşun zehirlenmesi, en fazla çocuklar ve hamile kadınlar için tehlikelidir.
2. Kimyasal analiz yapmadan bir boyanın kurşun içerip içermediğinin belirlenmesi zor olduğundan, boya zımparalarken aşağıdaki önlemler önerilir:

### Kişisel Güvenlik

1. Temizlik bitene kadar, boya zımparalamaveya tel fırçalama işlemi yapılan alana çocuk veya hamile kadın girmemelidir.
2. Çalışma alanına giren herkes bir toz maskesi veya solunum aygıtı kullanmalıdır. Filtre günlük olarak veya kullanıcı nefes almakta zorlandığında değiştirilmelidir.  
**NOT:** Yalnızca kurşunlu boya tozu ve dumanına uygun toz maskeleri kullanılmalıdır. Sıradan boya maskeleri bu korumayı sağlamaz. Uygun N.I.O.S.H. onaylı toz maskesi için yerel hırdavat bayisine bakın.
3. Zehirli boya parçacıklarının yutulmasını önlemek için çalışma alanında YEMEYİN, İÇMEYİN veya SİGARA İÇMEYİN. Çalışanlar yemeden,içmeden veya sigara içmeden ÖNCE yıkayıp temizlenmelidir. Üzerlerine toz yerleşebileceği için çalışma alanında yiyecek, içecek veya sigara bırakılmamalıdır.

### Çevre Güvenliği

1. Boya ortaya çıkan tozu en düşük seviyede tutacak şekilde sökülmelidir.
2. Boya sökme işleminin yapıldığı alanlar 4 milî inç kalınlığında plastik örtüyle kapatılmalıdır.
3. Zımparalama, çalışma alanı dışına çıkan boya tozunu azaltacak şekilde yapılmalıdır.

### Temizlik ve Atma

1. Çalışma alanındaki tüm yüzeyler zımparalama işlemi boyunca günlük olarak elektrik süpürgeyle süpürülüp iyice temizlenmelidir. Elektrik süpürgesinin filtre torbaları sık değiştirilmelidir.
2. Plastik örtüler diğer toz, yonga ve atıklarla birlikte toplanmalı ve atılmalıdır. Ağzı kapalı çöp torbalarına konup normal çöp atma işlemleri izlenerek atılmalıdır. Temizlik sırasında, çocuklar ve hamile kadınlar çalışma alanından uzak tutulmalıdır.

3. Çocuklar tarafından kullanılan tüm oyuncak, yıkanabilir mobilyalar ve kap kakac tekrar kullanılmadan önce iyice yıkanmalıdır.

## Kenar Taşlama ve Kesme



**UYARI:** Kenar taşlama/kesme disklerini yüzey taşlama uygulamaları için kullanmayın çünkü bu diskler yüzey taşlamada karşılaşılan yan baskılara dayanacak şekilde tasarlanmamıştır. Disk kırılması ve ciddi yaralanma olabilir.



**DİKKAT:** Kenar taşlama ve kesme için kullanılan diskler alet kullanılırken bükülür veya eğilirlere kırılabilir veya geri tepebilir. Her türlü kenar taşlama/kesme işleminde siperin yan tarafının açılması için operatörden uzağa yerleştirilmiş olması gerekir.

**İKAZ:** Bir Tip 27 diskle kenar taşlama/kesme, diskin yeni olması durumunda sığ kesme ve derinlik olarak 13 mm altındaki çentik açma işleriyle sınırlandırılmaldır. Kesme/çentik açma derinliğini aşındığı için disk çapının daraltılmasına eşit olacak şekilde azaltın. Daha fazla bilgi için bkz. **Aksesuar Tablosu**. Bir Tip 41 diskle kenar taşlama/kesme işlerinde bir Tip 1 siper kullanımı gerekir.

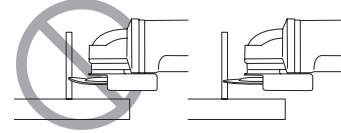

1. Üzerinde işlem yapılacak yüzeye dokunmadan önce taşlama makinesinin tam hıza çıkmasını bekleyin.
2. Aletin yüksek hızda çalışmasını sağlamak için çalışma yüzeyine minimum basınç uygulayın. Alet yüksek hızda çalışırken taşlama/kesme hızı en yüksek seviyededir.
3. Kendinizi diskin açık alt tarafı sizden uzağa bakacak şekilde konumlandırın.
4. Bir kesme işlemi başlayıp çalışma parçasında çentik oluştuğunda kesimin açısını değiştirmeyin. Açının değiştirilmesi diskin bükülmesine ve kırılmasına neden olacaktır. Kenar taşlama diskleri bükülme sonucu oluşacak yan baskılara dayanacak şekilde tasarlanmamıştır.
5. Aleti kapatmadan önce işlem yapılan yüzeyden aleti çıkartın. Aleti yere koymadan önce dönmesinin durmasını bekleyin.

## Metal Kesimi

### Kesme taşları ile kullanırken her zaman tip 1 muhafaza kullanın.

Kesim esnasında kesilen malzemeye uyumlu şekilde ortalama beslemede kesim yapın. Kesim diskinde basınç uygulayarak makineyi eğmeyin veya daha kısa olabilir.

Aşağıda çalışan disklerin hızlarını düşürmek için artık yandan uygulanan kesim diskleri gereklidir.

Makine her zaman yukarı eğimli şekilde çalışmak zorundadır. Aksi takdirde, kesim yerinden kontrolsüz bir şekilde fırlaması tehlikesi ortaya çıkabilir.

Profil ve köşe çubuk keserken en kısa kesit noktasından başlayın.



## Sert Taşlama

**Taşlama için asla kesme diskini kullanmayın.**

**Her zaman koruma kalkanın (tip 27).**

En iyi eğimler makinenin 30° veya 40° açıda ayarlanmasıyla elde edilir. Uygun bir baskı uygulayarak makineyi ileri veya geri doğru hareket ettirin. Bu sayede çalışma parçası çok ısınmayacak, rengi gitmeyecek ve oluklar oluşmayacaktır.

## Kesim Taşı

**Bu makine yalnızca kuru kesim için kullanılmalıdır.**

Kesim taşı için en uygun uygulama elmas kesim taşının kullanılmasıdır.

Makineyi çalıştırırken ilave toz koruyucu maske kullanılması gereklidir.

## Çalışma Önerileri

**Yapısal duvarlarda slot kesimi yaparken dikkatli olun.**

Yapısal duvarlardaki slotlar ülkelere özel düzenlemelere tabidir. Tüm işlemlerde bu düzenlemelere uyulması gerekmektedir.

Çalışmaya başlamadan önce sorumlu yapı mühendisine, mimara veya inşaat şefine danışın.

## BAKIM

DEWALT elektrikli aletiniz minimum bakımla azar bir süre çalışacak şekilde tasarlanmıştır. Kesintisiz olarak memnuniyet verici bir şekilde çalışması gerekli özenin gösterilmesine ve düzenli temizliğe bağlıdır.

**UYARI: Ciddi yaralanma riskini azaltmak için herhangi bir ayar yapmadan ya da parça veya aksesuarları söküp takmadan önce aleti kapatın ve aküyü ayırın. Aletin yanlışlıkla çalıştırılması yaralanmaya neden olabilir.**

Şarj cihazı ve akü bakım gerektirmezler.



## Yağlama

Elektrikli aletiniz ek bir yağlama gerektirmemektedir.



## Temizleme

**UYARI: Havalandırma deliklerinde ve etrafında toz toplanması halinde bu tozu ve kiri kuru hava kullanarak ana gövdeden uzaklaştırın. Bu işlemi gerçekleştirirken onaylı bir göz koruması ve onaylı toz maskesi takın.**

**UYARI: Aletin metalik olmayan parçalarını temizlemek için asla çözücü veya başka sert kimyasal kullanmayın. Bu kimyasallar bu parçalarda kullanılan malzemeleri güçsüztürür. Yalnızca su ve yumuşak sabunla nemlendirilmiş bir bez kullanın. Aletin içine herhangi bir sıvının girmesine izin vermeyin; aletin herhangi bir parçasını bir sıvı içine daldırmayın.**

## İlave Aksesuarlar

**UYARI: DEWALT tarafından tedarik veya tavsiye edilenlerin dışındaki aksesuarlar bu ürün üzerinde test**

*edilmediğinden, söz konusu aksesuarların bu aletle birlikte kullanılması tehlikeli olabilir. Yaralanma riskini azaltmak için bu ürünle birlikte sadece DEWALT tarafından tavsiye edilen aksesuarlar kullanılmalıdır.*

Uygun aksesuarlarla ilgili daha fazla bilgi almak için satış noktalarıyla görüşün.

	Maks. mm		[mm]	Min. Dönüş [min. <sup>-1</sup> ]	Çevresel Hız [m/s]	işlenmiş delik uzunluğu. [mm]
	D	b	d			
	115	6	22,23	11 500	80	–
	125	6	22,23	11 500	80	–
	150	6	22,23	9 300	80	–
	115	–	–	11 500	80	–
	125	–	–	11 500	80	–
	75	30	M14	11 500	45	20,0
	115	12	M14	11 500	80	20,0
	125	12	M14	11 500	80	20,0

## Çevrenin Korunması













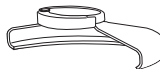
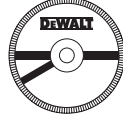

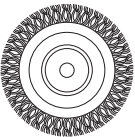
Ayrı toplama. Bu işaretlenmiş simgeyle ürün ve piller normal evsel atıklarla birlikte çöpe atılmamalıdır.

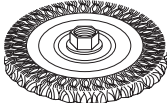
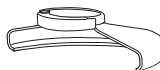
Bazı malzemeleri içeren ürün ve piller geri dönüştürülebilir veya geri kazanılabilir, bu da bazı hammaddeler için talebi azaltabilir. Lütfen elektrikli ürünleri ve pilleri yerel yasal mevzuata uygun şekilde geri dönüşüme tabi tutun. Daha ayrıntılı bilgiler [www.2helpU.com](http://www.2helpU.com) adresinde mevcuttur.



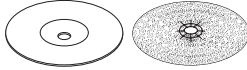
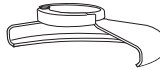

## Şarj Edilebilir Aküler

Daha önce kolayca yapılan işler için yeterli güç üretemez hale geldiğinde, uzun ömürlü batarya yenisiyle değiştirilmelidir. Teknik ömürlüğünün sonunda, aküleri çevremize gerekli özeni göstererek atın:

- Aküyü bitene kadar aleti çalıştırın, sonra aletten çıkartın.
- Lityum İyon hücreler geri dönüştürülebilir. Bunları yetkili servise veya yerel toplama merkezine teslim edin. Toplanan aküler geri dönüştürülecek veya uygun şekilde atılacaktır.

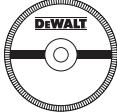
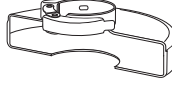
Akseuar Tablosuna			
Siper Tipi	Akseuar	Açıklama	Taşıma Makinesine Takılması
 Tip 27 siper		Basık merkezli taşıma diskleri	 Tip 27 siper
		Flap disk	 Destek flanşı
		Telli diskler	 Tip 27 basık merkezli disk
			 Kilit flanşı
		Dişli somunlu telli diskler	 Tip 27 siper
			 Telli disk
		Dişli somunlu telli çanak	 Tip 27 siper
			 Telli fırça
		Zımpara tabanı/zımpara kağıdı	 Tip 27 siper
			 Kauçuk zımpara tabanı
			 Zımpara disk
			 Tespit somunu

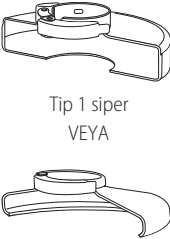
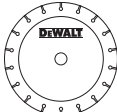
### Aksesuar Tablosuna

Siper Tipi	Aksesuar	Açıklama	Taşılama Makinesine Takılması
 Tip 1 siper		Taş kesme diski, bağlı	 Tip 1 siper
		Metal kesme diski, bağlı	 Destek flanşı
 Tip 1 siper VEYA Tip 27 siper		Elmas kesim diskleri	 Kesim diski   Kilit flanşı

# ΜΙΚΡΟΣ ΓΩΝΙΑΚΟΣ ΤΡΟΧΟΣ ΜΠΑΤΑΡΙΑΣ

## DCG405

### Συγχαρητήρια!

Επιλέξατε ένα εργαλείο DEWALT. Τα έτη εμπειρίας, η σχολαστική ανάπτυξη προϊόντων και η καινοτομία έχουν καταστήσει την DEWALT έναν από τους πιο αξιόπιστους συνεργάτες στον τομέα των επαγγελματικών ηλεκτρικών εργαλείων.

### Τεχνικά δεδομένα

		DCG405
Τάση	$V_{DC}$	18
Τύπος		1
Τύπος μπαταρίας		Li-Ion
Ισχύς εξόδου	W	800
Ταχύτητα χωρίς φορτίο/ονομαστική	$\text{min}^{-1}$	9000
Διάμετρος τροχού	mm	125
Πάχος τροχού (μέγ.)	mm	6
Διάμετρος άξονα		M14
Μήκος άξονα	mm	21,5
Βάρος (χωρίς πακέτο μπαταριών)	kg	1,74

Τιμές θορύβου και δόνησης (άθροισμα τριαξονικών ανυσμάτων) σύμφωνα με EN60745-2-3:

$L_{PA}$ (επίπεδο πίεσης ήχου)	dB(A)	85
$L_{WA}$ (επίπεδο ισχύος ήχου)	dB(A)	96
K (αβεβαιότητα για το δοθέν επίπεδο ήχου)	dB(A)	3

#### Λείανση επιφανειών

Τιμή εκπομπής κραδασμών $a_{h,AG} =$	$\text{m/s}^2$	4,4
Αβεβαιότητα K =	$\text{m/s}^2$	1,5
Τριβείο δίσκου		
Τιμή εκπομπής κραδασμών $a_{h,DS} =$	$\text{m/s}^2$	<2,5
Αβεβαιότητα K =	$\text{m/s}^2$	1,7

Το επίπεδο εκπομπής κραδασμών που αναφέρεται στο παρόν ενημερωτικό φυλλάδιο, μετρήθηκε σύμφωνα με τυποποιημένη δοκιμή που αναφέρεται στο πρότυπο EN60745 και μπορεί να χρησιμοποιηθεί για σύγκριση μεταξύ εργαλείων. Μπορεί να χρησιμοποιηθεί για την αρχική αξιολόγηση της έκθεσης.

**⚠️ ΠΡΟΕΙΔΟΠΟΙΗΣΗ:** Το αναφερόμενο επίπεδο εκπομπής κραδασμών αντιστοιχεί στις βασικές εφαρμογές του εργαλείου. Ωστόσο, εάν το εργαλείο χρησιμοποιηθεί σε άλλες εφαρμογές, με διαφορετικά παρελκόμενα ή σε περίπτωση κακής συντήρησης, η εκπομπή κραδασμών ενδέχεται να διαφέρει. Αυτό ενδέχεται να αυξήσει σημαντικά το επίπεδο έκθεσης καθ' όλη τη διάρκεια του χρόνου λειτουργίας.

Για την εκτίμηση του επιπέδου έκθεσης σε κραδασμούς πρέπει επίσης να ληφθεί υπόψη το πόσες φορές το εργαλείο τίθεται εκτός λειτουργίας ή ο χρόνος που λειτουργεί χωρίς να εκτελεί κάποια εργασία. Αυτό ενδέχεται

να ελαττώσει σημαντικά το επίπεδο έκθεσης καθ' όλη τη διάρκεια του χρόνου λειτουργίας.

Προσδιορίστε επιπρόσθετα μέτρα ασφαλείας για να προστατεύσετε το χειριστή από τις επιπτώσεις των κραδασμών. Τέτοια μέτρα είναι: συντήρηση του εργαλείου και των παρελκόμενων, διατήρηση των χειρών σε καλή θερμοκρασία, οργάνωση μοτίβων εργασίας.

### Δήλωση Συμμόρφωσης - Ε.Κ.

#### Οδηγία περί μηχανικού εξοπλισμού



#### Μικρός γωνιακός τροχός μπαταρίας DCG405

Η εταιρεία DEWALT δηλώνει ότι τα προϊόντα που περιγράφονται στην ενότητα **Τεχνικά δεδομένα** σχεδιάστηκαν σε συμμόρφωση με τα εξής πρότυπα και οδηγίες: 2006/42/ΕΚ, EN60745-1:2009+A11:2010, EN60745-2-3:2011 +A2:2013 +A11:2014 +A12:2014 +A13:2015.

Αυτά τα προϊόντα συμμορφώνονται και με τις Οδηγίες 2014/30/ΕΕ και 2011/65/ΕΕ. Για περισσότερες πληροφορίες, παρακαλούμε επικοινωνήστε με την DEWALT στην παρακάτω διεύθυνση ή ανατρέξτε στο πίσω μέρος του εγχειριδίου.

Ο κάτωθι υπογράφων είναι υπεύθυνος για τη σύνταξη του τεχνικού φακέλου και πραγματοποιεί την παρούσα δήλωση εκ μέρους της εταιρείας DEWALT.

Markus Rompel  
Διευθυντής Μηχανολογικού τμήματος  
DEWALT, Richard-Klinger-Straße 11,  
D-65510, Idstein, Γερμανία  
08.05.2017



**ΠΡΟΕΙΔΟΠΟΙΗΣΗ:** Για να ελαττώσετε τον κίνδυνο τραυματισμού, διαβάστε το εγχειρίδιο χρήσης.

### Ορισμοί: Οδηγίες ασφαλείας

Οι παρακάτω ορισμοί περιγράφουν το επίπεδο σοβαρότητας για κάθε προειδοποιητική λέξη. Παρακαλούμε διαβάστε το εγχειρίδιο και δώστε προσοχή σε αυτά τα σύμβολα.



**ΚΙΝΔΥΝΟΣ:** Υποδεικνύει μια επικείμενη επικίνδυνη κατάσταση, η οποία, εάν δεν αποφευχθεί, **θα** προκαλέσει **θάνατο ή σοβαρό τραυματισμό**.



**ΠΡΟΕΙΔΟΠΟΙΗΣΗ:** Υποδεικνύει μια ενδεχομένως επικίνδυνη κατάσταση, η οποία, εάν δεν αποφευχθεί, **θα μπορούσε να προκαλέσει θάνατο ή σοβαρό τραυματισμό**.

Μπαταρίες				Φορτιστές/Χρόνοι φόρτισης (λεπτά)					
Αρ. κατ.	V <sub>DC</sub>	Ah	Βάρος (kg)	DCB107	DCB113	DCB115	DCB118	DCB132	DCB119
DCB546	18/54	6,0/2,0	1.05	270	140	90	60	90	Χ
DCB547	18/54	9,0/3,0	1.25	420	220	140	85	140	Χ
DCB181	18	1,5	0,35	70	35	22	22	22	45
DCB182	18	4,0	0,61	185	100	60	60	60	120
DCB183/B	18	2,0	0,40	90	50	30	30	30	60
DCB184/B	18	5,0	0,62	240	120	75	75	75	150
DCB185	18	1,3	0,35	60	30	22	22	22	Χ
DCB187	18	3.0	0.48	140	70	45	45	45	90

**!** **ΠΡΟΣΟΧΗ:** Υποδεικνύει μια ενδεχομένως επικίνδυνη κατάσταση, η οποία, εάν δεν αποφευχθεί, ενδέχεται να προκαλέσει τραυματισμό μικρής ή μέτριας σοβαρότητας.

**ΣΗΜΕΙΩΣΗ:** Υποδεικνύει μια πρακτική που δεν έχει σχέση με προσωπικό τραυματισμό και η οποία, εάν δεν αποφευχθεί, ενδέχεται να προκαλέσει υλική ζημιά.

**!** Υποδηλώνει κίνδυνο ηλεκτροπληξίας.

**!** Υποδηλώνει κίνδυνο πυρκαγιάς.

## Γενικές προειδοποιήσεις ασφαλείας για τα ηλεκτρικά εργαλεία

**!** **ΠΡΟΕΙΔΟΠΟΙΗΣΗ:** Διαβάστε όλες τις προειδοποιήσεις ασφαλείας και όλες τις οδηγίες. Η μη τήρηση όλων των προειδοποιήσεων και των οδηγιών ενδέχεται να οδηγήσει σε ηλεκτροπληξία, πυρκαγιά ή/και σοβαρό τραυματισμό.

### ΔΙΑΤΗΡΗΣΤΕ ΤΙΣ ΠΡΟΕΙΔΟΠΟΙΗΣΕΙΣ ΚΑΙ ΤΙΣ ΟΔΗΓΙΕΣ ΓΙΑ ΜΕΛΛΟΝΤΙΚΗ ΑΝΑΦΟΡΑ

Ο όρος «ηλεκτρικό εργαλείο» σε όλες τις προειδοποιήσεις, αναφέρεται σε εργαλείο που τροφοδοτείται με ρεύμα από το ηλεκτρικό δίκτυο (με καλώδιο) ή σε εργαλείο που λειτουργεί με μπαταρία (ασύρματο).

#### 1) Ασφάλεια χώρου εργασίας

- Διατηρείτε το χώρο εργασίας καθαρό και καλά φωτισμένο. Οι μη τακτοποιημένοι ή σκοτεινοί χώροι, αποτελούν αιτία ατυχημάτων.
- Μη λειτουργείτε τα ηλεκτρικά εργαλεία σε εκρηκτικές ατμόσφαιρες, όπως όταν υπάρχουν εύφλεκτα υγρά, αέρια ή σκόνη. Τα ηλεκτρικά εργαλεία δημιουργούν σπινθήρες που μπορούν να προκαλέσουν ανάφλεξη στη σκόνη ή τις αναθυμιάσεις.
- Απομακρύνετε τα παιδιά και άλλα παρευρισκόμενα άτομα όταν χρησιμοποιείτε ένα ηλεκτρικό εργαλείο. Η απόσπαση της προσοχής σας μπορεί να έχει ως αποτέλεσμα την απώλεια ελέγχου.

#### 2) Ηλεκτρική ασφάλεια

- Τα βύσματα των ηλεκτρικών εργαλείων πρέπει να ταιριάζουν με τις πρίζες. Μην τροποποιείτε

ποτέ το βύσμα με οποιονδήποτε τρόπο. Μη χρησιμοποιείτε τυγόν βύσματα προσαρμογέα με γειωμένα (με γείωση εδάφους) ηλεκτρικά εργαλεία. Με μη τροποποιημένα βύσματα και κατάλληλες πρίζες ελαττώνεται ο κίνδυνος ηλεκτροπληξίας.

- Αποφεύγετε την επαφή του σώματός σας με γειωμένες επιφάνειες όπως σωλήνες, καλοριφέρ, εστίες κουζίνας και ψυγεία. Ο κίνδυνος ηλεκτροπληξίας αυξάνεται όταν το σώμα σας είναι γειωμένο.
- Μην εκθέτετε τα ηλεκτρικά εργαλεία στη βροχή ή σε συνθήκες υγρασίας. Η είσοδος νερού σε ηλεκτρικό εργαλείο αυξάνει τον κίνδυνο ηλεκτροπληξίας.
- Μην καταπονείτε υπερβολικά το καλώδιο. Μη χρησιμοποιείτε ποτέ το καλώδιο για τη μεταφορά, το τράβηγμα ή την αποσύνδεση του ηλεκτρικού εργαλείου. Κρατήστε το καλώδιο μακριά από θερμότητα, λάδι, αιχμηρές ακμές και κινούμενα μέρη. Καλώδια που έχουν υποστεί ζημιά ή περιπλεγμένα καλώδια αυξάνουν τον κίνδυνο ηλεκτροπληξίας.
- Όταν χρησιμοποιείτε ένα ηλεκτρικό εργαλείο σε εξωτερικό χώρο, να χρησιμοποιείτε μόνο καλώδια προέκτασης που είναι κατάλληλα για χρήση σε εξωτερικό χώρο. Η χρήση καλωδίου κατάλληλου για χρήση σε εξωτερικό χώρο ελαττώνει τον κίνδυνο ηλεκτροπληξίας.
- Εάν είναι αναπόφευκτη η λειτουργία ηλεκτρικού εργαλείου σε χώρο με υψηλή υγρασία, χρησιμοποιήστε παροχή ηλεκτροδότησης με προστασία από ρεύματα διαρροής (RCD). Η χρήση μιας διάταξης RCD ελαττώνει τον κίνδυνο ηλεκτροπληξίας.

#### 3) Προσωπική ασφάλεια

- Παραμένετε σε εγρήγορση, προσέχετε τι κάνετε και χρησιμοποιείτε την κοινή λογική κατά τη χρήση ενός ηλεκτρικού εργαλείου. Μη χρησιμοποιείτε οποιοδήποτε ηλεκτρικό εργαλείο εάν είστε κουρασμένος(-η) ή υπό την επήρεια ναρκωτικών, αλκοόλ ή φαρμακευτικής αγωγής. Μια μόνο στιγμή απόσπασης της προσοχής σας καθώς χειρίζεστε ηλεκτρικά εργαλεία, μπορεί να προκαλέσει σοβαρό προσωπικό τραυματισμό.
- Χρησιμοποιείτε ατομικό προστατευτικό εξοπλισμό. Να φοράτε πάντοτε προστατευτικά γυαλιά. Η χρήση προστατευτικού εξοπλισμού όπως μάσκα για τη σκόνη,

αντιολισθητικών υποδημάτων, κράνους ή προστατευτικών ακουστικών για τις ανάλογες συνθήκες, θα ελαττώσει τους προσωπικούς τραυματισμούς.

- γ) **Αποτρέψτε τυχόν ακούσια εκκίνηση του εργαλείου. Βεβαιωθείτε ότι ο διακόπτης βρίσκεται στη θέση Off προτού συνδέσετε το εργαλείο στην πρίζα ή/ και στην μπαταρία, καθώς και προτού σηκώσετε ή μεταφέρετε το εργαλείο.** Η μεταφορά ηλεκτρικών εργαλείων με το δάκτυλό σας στο διακόπτη ή η σύνδεση στην πρίζα εργαλείων με το διακόπτη στη θέση On ενέχουν κίνδυνο ατυχήματος.
- δ) **Αφαιρέστε οποιοδήποτε κλειδί ή ρυθμιστικό κλειδί προτού ενεργοποιήσετε το ηλεκτρικό εργαλείο.** Ένα κλειδί ή ρυθμιστικό κλειδί που έχει αφαιρεθεί προσαρτημένο σε κινητό τμήμα του ηλεκτρικού εργαλείου, μπορεί να προκαλέσει προσωπικό τραυματισμό.
- ε) **Μην προσπαθήσετε να φτάσετε απομακρυσμένα σημεία. Φροντίστε να έχετε πάντοτε την κατάλληλη στάση και να διατηρείτε την ισορροπία σας.** Κατ' αυτόν τον τρόπο θα έχετε καλύτερο έλεγχο του εργαλείου σε απροσδόκητες καταστάσεις.
- στ) **Να είστε ντυμένοι κατάλληλα. Μην φοράτε φαρδιά ενδύματα ή κοσμήματα. Διατηρείτε τα μαλλιά, τα ενδύματα και τα γάντια σας μακριά από κινούμενα μέρη.** Τα φαρδιά ενδύματα, τα κοσμήματα ή τα μακριά μαλλιά μπορεί να εμπλακούν στα κινούμενα μέρη.
- ζ) **Εάν οι συσκευές παρέχονται με σύνδεση συστημάτων αφαίρεσης και συλλογής σκόνης, φροντίστε τα συστήματα αυτά να είναι συνδεδεμένα και να χρησιμοποιούνται κατάλληλα.** Η χρήση συστήματος συλλογής σκόνης μπορεί να ελαττώσει τους κινδύνους που σχετίζονται με τη σκόνη.

#### 4) Χρήση και φροντίδα των ηλεκτρικών εργαλείων

- α) **Μη ζορίζετε το ηλεκτρικό εργαλείο. Χρησιμοποιείτε το κατάλληλο εργαλείο ανάλογα με την εφαρμογή.** Η εργασία θα πραγματοποιηθεί με καλύτερο και πιο ασφαλή τρόπο όταν εκτελείται από το σωστά επιλεγμένο ηλεκτρικό εργαλείο με τον προβλεπόμενο ρυθμό.
- β) **Μη χρησιμοποιείτε το εργαλείο εάν ο διακόπτης δεν μεταβαίνει στις θέσεις On (Ενεργοποίηση) και Off (Απενεργοποίηση).** Οποιοδήποτε εργαλείο δεν μπορεί να ελεγχθεί μέσω του διακόπτη του, είναι επικίνδυνο και πρέπει να επισκευαστεί.
- γ) **Αποσυνδέστε το βύσμα από την πρίζα ή και την μπαταρία από το ηλεκτρικό εργαλείο πριν κάνετε οποιοδήποτε ρυθμίσεις, αλλαγές παρελκόμενων ή πριν αποθηκεύσετε οποιοδήποτε ηλεκτρικό εργαλείο.** Αυτού του είδους τα μέτρα ασφαλείας ελαττώνουν τον κίνδυνο τυχαίας θέσης του ηλεκτρικού εργαλείου σε λειτουργία.
- δ) **Αποθηκεύετε τα ηλεκτρικά εργαλεία που δεν χρησιμοποιείτε μακριά από μέρη όπου μπορούν να τα προσεγγίσουν παιδιά και μην επιτρέπετε τη χρήση του ηλεκτρικού εργαλείου από άτομα που δεν είναι εξοικειωμένα με αυτό ή με τις οδηγίες**

**χρήσης του.** Τα ηλεκτρικά εργαλεία είναι επικίνδυνα όταν χρησιμοποιούνται από μη εκπαιδευμένους χειριστές.

- ε) **Συντηρείτε τα ηλεκτρικά εργαλεία. Ελέγξτε για τυχόν εσφαλμένη ευθυγράμμιση ή ενσφίνωση κινούμενων μερών, για τυχόν θραύση εξαρτημάτων και για τυχόν άλλες καταστάσεις που μπορεί να επηρεάσουν τη λειτουργία του ηλεκτρικού εργαλείου. Εάν το ηλεκτρικό εργαλείο έχει υποστεί ζημιά, φροντίστε για την επισκευή του πριν το χρησιμοποιήσετε.** Πολλά ατυχήματα έχουν προκληθεί από ηλεκτρικά εργαλεία που δεν έχουν συντηρηθεί κατάλληλα.
- στ) **Διατηρείτε τα εργαλεία κοπής αιχμηρά και καθαρά.** Τα κατάλληλα συντηρημένα εργαλεία κοπής με αιχμηρά άκρα κοπής έχουν μικρότερες πιθανότητες λυγίσματος κατά τη λειτουργία και ελέγχονται ευκολότερα.
- ζ) **Χρησιμοποιείτε το ηλεκτρικό εργαλείο, τα παρελκόμενα και τα τρυπάνια κ.λπ. σύμφωνα με τις παρούσες οδηγίες, λαμβάνοντας υπόψη τις συνθήκες εργασίας και την εργασία που πρόκειται να πραγματοποιηθεί.** Η χρήση ενός ηλεκτρικού εργαλείου για εργασίες διαφορετικές από αυτές για τις οποίες προορίζεται, μπορεί να οδηγήσει σε επικίνδυνη κατάσταση.

#### 5) Χρήση και φροντίδα των εργαλείων με μπαταρία

- α) **Επαναφορτίζετε μόνο με το φορτιστή που καθορίζεται από τον κατασκευαστή.** Φορτιστής που είναι κατάλληλος για έναν τύπο μπαταριών, μπορεί να ενέχει κίνδυνο πυρκαγιάς όταν χρησιμοποιείται με άλλο τύπο μπαταριών.
- β) **Χρησιμοποιείτε τα ηλεκτρικά εργαλεία μόνο με τις ειδικά καθορισμένες μπαταρίες.** Η χρήση μπαταριών άλλου τύπου ενέχει κίνδυνο τραυματισμού και πυρκαγιάς.
- γ) **Όταν η μπαταρία δεν χρησιμοποιείται, διατηρείτε την μακριά από άλλα μεταλλικά αντικείμενα, όπως συνδετήρες, νομίσματα, κλειδιά, καρφιά, βίδες ή άλλα μικρά μεταλλικά αντικείμενα που μπορεί να προκαλέσουν ηλεκτρική επαφή μεταξύ των δύο ακροδεκτών της μπαταρίας.** Η βραχυκύκλωση των ακροδεκτών της μπαταρίας μπορεί να προκαλέσει εγκαύματα ή και πυρκαγιά.
- δ) **Κάτω από συνθήκες κακομεταχείρισης, μπορεί να εκτοξευτεί υγρό από τη μπαταρία. Αποφύγετε την επαφή με το υγρό αυτό. Εάν έλθετε σε επαφή κατά λάθος, ξεπλύνετε με άφθονο νερό. Σε περίπτωση που το υγρό έλθει σε επαφή με τα μάτια σας, ζητήστε ιατρική βοήθεια.** Το υγρό που εκτοξεύεται από τη μπαταρία μπορεί να προκαλέσει ερεθισμούς ή εγκαύματα.

#### 6) Συντήρηση (Σέρβις)

- α) **Φροντίστε η συντήρηση του ηλεκτρικού εργαλείου να πραγματοποιείται από πιστοποιημένο για επισκευές άτομο, με τη χρήση μόνο πανομοιότυπων ανταλλακτικών.** Κατ' αυτό τον τρόπο εξασφαλίζεται η ασφάλεια του ηλεκτρικού εργαλείου.

## ΠΡΟΣΘΕΤΟΙ ΣΥΓΚΕΚΡΙΜΕΝΟΙ ΚΑΝΟΝΕΣ ΑΣΦΑΛΕΙΑΣ

### Οδηγίες ασφαλείας για όλες τις διαδικασίες

- α) Αυτό το ηλεκτρικό εργαλείο προορίζεται για λειτουργίες τροχίσματος, γυαλοχαρτίσματος, χρήσης συρματόβουρτσας ή κοπής. Διαβάστε όλες τις προειδοποιήσεις ασφαλείας, τις οδηγίες, τις απεικονίσεις και τις προδιαγραφές που συνοδεύουν αυτό το ηλεκτρικό εργαλείο. Η μη τήρηση οποιασδήποτε από τις οδηγίες που αναφέρονται πιο κάτω μπορεί να έχει ως αποτέλεσμα ηλεκτροπληξία, πυρκαγιά και/ή σοβαρό τραυματισμό.
- β) Δεν συνιστάται να εκτελούνται με αυτό το ηλεκτρικό εργαλείο εργασίες όπως το γυάλισμα. Οι εργασίες για τις οποίες δεν έχει σχεδιαστεί το εργαλείο μπορεί να δημιουργήσουν κίνδυνο και να προκαλέσουν σωματική βλάβη.
- γ) Χρησιμοποιείτε μόνο παρελκόμενα που έχουν σχεδιαστεί ειδικά και συνιστώνται από τον κατασκευαστή του εργαλείου. Το γεγονός ότι ένα παρελκόμενο μπορεί να προσαρτηθεί στο ηλεκτρικό εργαλείο, δεν σημαίνει ότι διασφαλίζεται η ασφαλής λειτουργία.
- δ) Η ονομαστική ταχύτητα του παρελκόμενου πρέπει να είναι τουλάχιστον ίση με τη μέγιστη ταχύτητα που αναγράφεται επάνω στο ηλεκτρικό εργαλείο. Τα παρελκόμενα που λειτουργούν σε ταχύτητα μεγαλύτερη από την ονομαστική τους, ενδέχεται να υποστούν θραύση και να πεταχούν μακριά.
- ε) Η εξωτερική διάμετρος και το πάχος του παρελκόμενου πρέπει να βρίσκεται εντός της ονομαστικής τιμής χωρητικότητας του ηλεκτρικού εργαλείου. Δεν είναι δυνατή η προστασία ή ο έλεγχος σε επαρκή βαθμό των παρελκόμενων με λανθασμένο μέγεθος.
- στ) Η βιδωτή βάση των αξεσουάρ πρέπει να ταιριάζει με το σπείρωμα του άξονα του γωνιακού τροχού. Για αξεσουάρ που στερεώνονται με φλάντζες, η οπή ατράκτου του αξεσουάρ πρέπει να ταιριάζει με τη διάμετρο τοποθέτησης της φλάντζας. Αξεσουάρ που δεν ταιριάζουν με τα υλικά στερέωσης του ηλεκτρικού εργαλείου θα κινούνται εκτός ζυγοστάθμισης, θα δονούνται υπερβολικά και μπορεί να γίνουν αιτία απώλειας του ελέγχου.
- ζ) Μη χρησιμοποιείτε κατεστραμμένα παρελκόμενα. Πριν από κάθε χρήση, επιθεωρήστε τα παρελκόμενα όπως το λειαντικό τροχό για θραύσματα και ρωγμές, τα προστατευτικά υποστηρίξεις για ρωγμές, οπές ή υπερβολική φθορά και τη συρματόβουρτσα για χαλαρά ή σπασμένα σύρματα. Σε περίπτωση πτώσης του ηλεκτρικού εργαλείου ή κάποιου παρελκόμενου, επιθεωρήστε για τυχόν ζημιά ή τοποθετήστε ένα μη κατεστραμμένο παρελκόμενο. Μετά την επιθεώρηση και την τοποθέτηση ενός παρελκόμενου, φροντίστε να παραμείνετε, εσείς και τυχόν άτομα που βρίσκονται δίπλα σας, μακριά από την επιφάνεια του περιστρεφόμενου παρελκόμενου και λειτουργήστε το εργαλείο σε μέγιστη ταχύτητα χωρίς φορτίο επί ένα λεπτό. Τα κατεστραμμένα παρελκόμενα πρέπει φυσιολογικά να διασπαστούν κατά τη διάρκεια αυτού του ελέγχου.
- η) Χρησιμοποιείτε ατομικό προστατευτικό εξοπλισμό. Ανάλογα με την εφαρμογή, χρησιμοποιείτε προστατευτική προσωπίδα, προστατευτικά γυαλιά ή γυαλιά ασφαλείας. Ανάλογα με το τι χρειάζεται, χρησιμοποιείτε μάσκα για τη σκόνη, προστατευτικά για τα αυτιά, γάντια και ποδιά εργαστηρίου που μπορεί να αποτρέψει την επαφή με μικρά θραύσματα από τη λείανση ή από το υπό κατεργασία τεμάχιο. Τα προστατευτικά για τα μάτια πρέπει να μπορούν να σταματούν τα ιπτάμενα υπολείμματα που δημιουργούνται από τις διάφορες εργασίες. Η μάσκα για τη σκόνη ή ο αναπνευστήρας πρέπει να μπορούν να φιλτράρουν τα σωματίδια που δημιουργούνται από την εκάστοτε εργασία. Η παρατεταμένη έκθεση σε θόρυβο υψηλής έντασης μπορεί να προκαλέσει απώλεια ακοής.
- θ) Διατηρείτε τυχόν παραβρισκόμενα άτομα σε ασφαλή απόσταση από το χώρο εργασίας. Όποιος εισέρχεται στο χώρο εργασίας πρέπει να φοράει ατομικό προστατευτικό εξοπλισμό. Τυχόν θραύσματα από το υπό κατεργασία τεμάχιο ή από παρελκόμενο που έχει σπάσει μπορεί να πεταχτούν μακριά και να προκαλέσουν τραυματισμό σε σημείο εκτός της άμεσης περιοχής εργασίας.
- ι) Κρατάτε το ηλεκτρικό εργαλείο μόνο από τις μονωμένες επιφάνειες συγκράτησης όταν εκτελείτε κάποια εργασία κατά την οποία το εργαλείο κοπή μπορεί να έρθει σε επαφή με κρυμμένα καλώδια. Τυχόν επαφή με καλώδιο υπό τάση θα θέσει υπό τάση και τα εκτεθειμένα μεταλλικά μέρη του ηλεκτρικού εργαλείου και θα μπορούσε να προκαλέσει ηλεκτροπληξία του χειριστή.
- ια) Ποτέ μην αφήνετε το ηλεκτρικό εργαλείο κάτω εάν δεν έχει σταματήσει εντελώς να κινείται το παρελκόμενο. Το περιστρεφόμενο παρελκόμενο μπορεί να αδράξει την επιφάνεια και να χάσετε τον έλεγχο του εργαλείου.
- ιβ) Μη θέτετε το εργαλείο σε λειτουργία ενώσω το μεταφέρετε. Η τυχαία επαφή με το περιστρεφόμενο παρελκόμενο μπορεί να προκαλέσει το μάγκωμα στα ρούχα σας, τραβώντας το παρελκόμενο προς το σώμα σας.
- ιγ) Καθαρίζετε τακτικά τις οπές αερισμού του ηλεκτρικού εργαλείου. Ο ανεμιστήρας του κινητήρα έλκει τη σκόνη στο εσωτερικό του περιβλήματος και η υπερβολική συσσώρευση μετάλλου σε σκόνη μπορεί να ενέχει κινδύνους λόγω του ρεύματος.
- ιδ) Μη χρησιμοποιείτε το εργαλείο κοντά σε εύφλεκτα υλικά. Οι σπινθήρες μπορούν να προκαλέσουν ανάφλεξη των υλικών αυτών.
- ιε) Μη χρησιμοποιείτε παρελκόμενα που απαιτούν ψυκτικό σε υγρή μορφή. Η χρήση νερού ή

άλλης ψυκτικής ουσίας σε υγρή μορφή μπορεί να προκαλέσει ηλεκτροπληξία.

## ΕΠΙΠΛΕΟΝ ΟΔΗΓΙΕΣ ΑΣΦΑΛΕΙΑΣ ΓΙΑ ΟΛΕΣ ΤΙΣ ΔΙΑΔΙΚΑΣΙΕΣ

### Αιτίες της ανάδρασης και πρόληψή της από το χειριστή

Η ανάδραση («κλότσημα») είναι μια ξαφνική αντίδραση λόγω σύνθλιψης ή εμπλοκής του περιστρεφόμενου τροχού, του προστατευτικού υποστήριξης, της βούρτσας ή οποιουδήποτε άλλου παρεκόμενου. Η σύνθλιψη ή η εμπλοκή προκαλεί το απότομο σταμάτημα του περιστρεφόμενου παρεκόμενου, γεγονός που με τη σειρά του προκαλεί τη βίαιη μετακίνηση του ανεξέλεγκτου ηλεκτρικού εργαλείου προς την κατεύθυνση αντίθετα από την κατεύθυνση περιστροφής του παρεκόμενου στο σημείο ενσφώνωσης.

Για παράδειγμα, εάν συμβεί εμπλοκή ή σύνθλιψη του λειαντικού τροχού από το υπό κατεργασία αντικείμενο, η ακμή του τροχού που εισήλθε στο σημείο σύνθλιψης μπορεί να σκάψει προς το εσωτερικό του υλικού, προκαλώντας την εξαγωγή ή την ανάδραση του τροχού. Ο τροχός μπορεί είτε να μεταπηδήσει προς τον χειριστή ή μακριά από αυτόν, ανάλογα με την κίνηση του τροχού στο σημείο σύνθλιψης. Επίσης, οι λειαντικοί τροχοί μπορούν να υποστούν θραύση υπό αυτές τις συνθήκες.

Η ανάδραση είναι αποτέλεσμα κακής χρήσης του εργαλείου ή/και λανθασμένων διαδικασιών ή συνθηκών λειτουργίας, ενώ μπορεί να αποφευχθεί λαμβάνοντας τις κατάλληλες προφυλάξεις που αναφέρονται παρακάτω:

- α) **Κρατάτε συνεχώς σταθερά το πρίονι και τοποθετήστε το σώμα και τους βραχιόνες σας έτσι ώστε να μπορείτε να αντισταθείτε στις δυνάμεις ανάδρασης. Χρησιμοποιείτε πάντοτε τη βοηθητική λαβή, εφόσον παρέχεται, για μέγιστο έλεγχο σε περίπτωση ανάδρασης ή κατά την αντίδραση λόγω ροπής κατά τη διάρκεια της εκκίνησης του εργαλείου.** Ο χειριστής μπορεί να ελέγξει την αντίδραση λόγω ροπής ή τις δυνάμεις ανάδρασης, εάν ληφθούν οι κατάλληλες προφυλάξεις.
- β) **Ποτέ μην τοποθετείτε τα χέρια σας κοντά στο περιστρεφόμενο παρεκόμενο.** Το παρεκόμενο μπορεί να «κλωτσήσει» προς τα πίσω στο χέρι σας.
- γ) **Μην τοποθετείτε το σώμα σας στην περιοχή προς την οποία θα μετακινηθεί το ηλεκτρικό εργαλείο σε περίπτωση ανάδρασης.** Η ανάδραση θα ωθήσει το εργαλείο προς κατεύθυνση αντίθετη προς την κίνηση του τροχού στο σημείο εμπλοκής.
- δ) **Να είστε ιδιαίτερα προσεκτικοί όταν εργάζεστε σε γωνίες, αιχμηρές ακμές κ.λπ. Αποφεύγετε την αναπήδηση και εμπλοκή του παρεκόμενου.** Οι γωνίες, οι αιχμηρές ακμές ή η αναπήδηση έχουν την τάση να προκαλούν εμπλοκή του περιστρεφόμενου παρεκόμενου, προκαλώντας απώλεια του ελέγχου ή ανάδραση.
- ε) **Μην προσαρτάτε ποτέ λεπίδες αλυσοπρίονου για χάραξη ξύλου ή οδοντωτές λεπίδες πριονιού.**

Οι λεπίδες αυτές προκαλούν συχνά ανάδραση και απώλεια ελέγχου.

### Προειδοποιήσεις ασφαλείας ειδικά για εργασίες τροχίσματος και λειαντικής κοπής

- α) **Χρησιμοποιείτε μόνο τύπους τροχών που συνιστώνται για το ηλεκτρικό εργαλείο και το συγκεκριμένο προστατευτικό που έχει σχεδιαστεί για τον επιλεγμένο τροχό.** Οι τροχοί που δεν έχουν σχεδιαστεί για το ηλεκτρικό εργαλείο δεν είναι δυνατό να προστατευτούν κατάλληλα και δεν είναι ασφαλείς.
  - β) **Η επιφάνεια τροχίσματος σε τροχούς βυθισμένου κέντρου πρέπει να τοποθετείται κάτω από το επίπεδο του χείλους του προφυλακτήρα.** Ένας ακατάλληλα τοποθετημένος τροχός που προεξέχει από το επίπεδο του χείλους προφυλακτήρα δεν επιτρέπει επαρκή προστασία.
  - γ) **Ο προφυλακτήρας πρέπει να είναι προσαρτημένος στέρεα στο ηλεκτρικό εργαλείο και να έχει ρυθμιστεί η θέση του για μέγιστη ασφάλεια, ώστε ο χειριστής να είναι εκτεθειμένος σε όσο το δυνατόν μικρότερο μέρος του τροχού.** Ο προφυλακτήρας βοηθά στην προστασία του χειριστή από θραύσματα σε περίπτωση θραύσης του τροχού και από κατά λάθος επαφή με τον τροχό καθώς και από σπινθήρες που θα μπορούσαν να προκαλέσουν ανάφλεξη του ρουχισμού.
  - δ) **Οι τροχοί πρέπει να χρησιμοποιούνται μόνο για τις συνιστώμενες εφαρμογές. Για παράδειγμα: Μην τροχίζετε με το πλαινό τμήμα του τροχού κοπής.** Οι λειαντικοί τροχοί κοπής προορίζονται για περιφερειακό τρόχισμα και οι πλευρικές δυνάμεις που ασκούνται σε αυτούς τους τροχούς μπορεί να προκαλέσουν το θρυμματισμό τους.
  - ε) **Χρησιμοποιείτε πάντοτε μη κατεστραμμένες φλάντζες τροχών με το κατάλληλο μέγεθος και σχήμα για τον τροχό που επιλέξατε.** Οι κατάλληλες φλάντζες τροχού στηρίζουν τον τροχό, ελαττώνοντας κατ' αυτόν τον τρόπο την πιθανότητα θραύσης του τροχού. Οι φλάντζες για τους τροχούς κοπής ενδέχεται να διαφέρουν από τις φλάντζες για τους τροχούς τροχίσματος.
  - στ) **Μη χρησιμοποιείτε μικρότερους τροχούς από μεγαλύτερα ηλεκτρικά εργαλεία.** Οι τροχοί που προορίζονται για μεγαλύτερα ηλεκτρικά εργαλεία δεν είναι κατάλληλοι για τις υψηλότερες ταχύτητες που εμφανίζουν τα μικρότερα εργαλεία και μπορεί να διαρραγούν.
- ### Πρόσθετες προειδοποιήσεις ασφαλείας ειδικά για εργασίες λειαντικής κοπής
- α) **Μην «μπλοκάρετε» τον τροχό κοπής και μην εφαρμόζετε υπερβολική πίεση. Μην επιχειρήσετε να πραγματοποιήσετε κοπή σε υπερβολικά μεγάλο βάθος.** Η υπερβολική πίεση στον τροχό αυξάνει το φορτίο και την τάση του τροχού να συσραφεί ή να σφηνώσει κατά την κοπή. Επίσης, αυξάνει την πιθανότητα εμφάνισης ανάδρασης ή θραύσης του τροχού.
  - β) **Μην τοποθετείτε το σώμα σας στην ίδια ευθεία με τον περιστρεφόμενο τροχό ή πίσω από αυτόν.**



Όταν ο τροχός, στο σημείο της εργασίας, μετακινείται με κατεύθυνση που απομακρύνεται από το σώμα σας, η πιθανή ανάδραση μπορεί να ωθήσει τον περιστρεφόμενο τροχό και το ηλεκτρικό εργαλείο προς το μέρος σας.

- γ) **Όταν ο τροχός σφηνώσει ή αν διακόψετε μια κοπή για οποιονδήποτε λόγο, απενεργοποιήστε το ηλεκτρικό εργαλείο και μην το μετακινήτε έως ότου ο τροχός σταματήσει εντελώς. Ποτέ μην προσπαθήσετε να αφαιρέσετε τον τροχό κοπής από την κοπή, ενώσω ο τροχός κινείται. Σε αντίθετη περίπτωση θα συμβεί ανάδραση.** Εξετάστε την αιτία και προβείτε σε διορθωτικές ενέργειες για να εξαλείψετε την αιτία ενσφίνωσης του τροχού.
- δ) **Μην επανεκκινήσετε την εργασία κοπής έχοντας το εργαλείο μέσα στο τεμάχιο εργασίας. Αφήστε πρώτα τον τροχό να φθάσει σε πλήρη ταχύτητα και προσεκτικά εισάγετε τον πάλι στην κοπή.** Ο τροχός μπορεί να μαγκώσει, να κινηθεί προς το μέρος σας ή να παρουσιάσει ανάδραση (κλώσημα) αν το ηλεκτρικό εργαλείο επανεκκινηθεί ενώ είναι μέσα στο τεμάχιο εργασίας.
- ε) **Υποστηρίζετε τα πάνελ ή κάθε υπό κατεργασία αντικείμενο μεγάλο μεγέθους για να ελαχιστοποιήσετε τον κίνδυνο σύνθλιψης και ανάδρασης του τροχού.** Τα μεγάλα μεγέθους υπό κατεργασία αντικείμενα τείνουν να κλίνονται υπό την επίδραση του βάρους τους. Τα υποστηρίγματα πρέπει να τοποθετούνται κάτω από το υπό κατεργασία αντικείμενο, κοντά στην ευθεία κοπής και πλησίον της ακμής του υπό κατεργασία αντικείμενου και στις δύο πλευρές του τροχού.
- στ) **Να είστε ιδιαίτερα προσεκτικοί όταν πραγματοποιείτε «κοπή τσέπης» σε ήδη υπάρχοντες τοίχους ή σε άλλα σημεία χωρίς ορατότητα.** Ο προσεχών τροχός μπορεί να κόψει αγωγούς αερίου ή νερού, ηλεκτρικά καλώδια ή αντικείμενα προκαλώντας ενδεχομένως ανάδραση.

## Προειδοποιήσεις ασφαλείας ειδικά για εργασίες γυαλοχαρτίσματος

- α) **Μη χρησιμοποιείτε υπερβολικά υπερμέγεθες χαρτί δίσκου γυαλοχαρτίσματος. Τηρείτε τις υποδείξεις του κατασκευαστή όταν επιλέγετε γυαλόχαρτο.** Το μεγάλο γυαλόχαρτο που εκτείνεται πέρα από το πέλμα γυαλοχαρτίσματος δημιουργεί κίνδυνο κοψίματος και μπορεί να προκαλέσει μάγκωμα, σχίσιμο του δίσκου ή ανάδραση.

## Προειδοποιήσεις ασφαλείας ειδικά για εργασίες χρήσης συρματόβουρτσας

- α) **Έχετε υπόψη σας ότι από τη συρματόβουρτσα πέφτουν κάποιες συρματινές τρίχες ακόμη και κατά τη διάρκεια συνθησιμένων λειτουργιών. Μην ασκείτε υπερβολική πίεση στα σύρματα εφαρμόζοντας υπερβολικό φορτίο στη βούρτσα.** Οι συρματινές τρίχες μπορούν εύκολα να διεισδύσουν μέσα από ελαφρύ ρουχισμό ή/και το δέρμα.

- β) **Εάν συνιστάται η χρήση προστατευτικού για την εργασία με συρματόβουρτσα, μην επιτρέπεται να παρεμβληθεί οτιδήποτε ανάμεσα στο προστατευτικό και τον συρματίνο ακτινωτό τροχό ή τη συρματόβουρτσα.** Ο συρματίνο ακτινωτός τροχός ή η συρματόβουρτσα μπορεί να διασταλούν στη διάμετρο λόγω των δυνάμεων εργασίας και των φυγόκεντρων δυνάμεων.

## Πρόσθετοι κανόνες ασφαλείας για τροχοιστές

- α) **Μη χρησιμοποιείτε στο εργαλείο αυτό τροχούς Τύπου 11 (χραιοειδείς).** Η χρήση ακατάλληλων αξεσουάρ μπορεί να έχει ως αποτέλεσμα τραυματισμό.
- β) **Πάντα χρησιμοποιείτε την πλευρική λαβή. Σφίξτε καλά τη λαβή.** Θα πρέπει να χρησιμοποιείτε πάντα την πλευρική λαβή ώστε να διατηρείτε σε κάθε περίπτωση τον έλεγχο του εργαλείου.

## Υπολειπόμενοι κίνδυνοι

Παρά την εφαρμογή των σχετικών κανονισμών ασφαλείας και την εφαρμογή διατάξεων ασφαλείας, ορισμένοι υπολειπόμενοι κίνδυνοι δεν μπορούν να αποφευχθούν. Αυτοί είναι:

- Βλάβη της ακοής.
- Κίνδυνος σωματικής βλάβης λόγω εκτινασόμενων σωματιδίων.
- Κίνδυνος εγκαυμάτων λόγω της θέρμανσης των αξεσουάρ κατά τη λειτουργία.
- Κίνδυνος σωματικής βλάβης λόγω παρατεταμένης χρήσης.
- Κίνδυνος σκόνης από επικίνδυνες ουσίες.

## Ηλεκτρική ασφάλεια

Ο ηλεκτρικός κινητήρας έχει σχεδιαστεί για λειτουργία μόνο σε μία τάση. Ελέγχετε πάντοτε εάν η τάση της μπαταρίας ανταποκρίνεται στην τάση που αναγράφεται στην πινακίδα με τα δεδομένα. Επίσης, βεβαιωθείτε ότι η τάση του φορτιστή αντιστοιχεί στην τάση του ηλεκτρικού δικτύου.



Ο φορτιστής της DEWALT διαθέτει διπλή μόνωση σύμφωνα με το πρότυπο EN60335. Κατά συνέπεια, δεν απαιτείται καλώδιο γείωσης.

Εάν το καλώδιο τροφοδοσίας υποστεί βλάβη, πρέπει να αντικατασταθεί από ειδικά διαμορφωμένο καλώδιο που διατίθεται μέσω της υπηρεσίας εξυπηρέτησης της DEWALT.

## Χρήση προέκτασης

Δεν πρέπει να χρησιμοποιούνται προεκτάσεις εκτός και αν είναι απολύτως απαραίτητο. Χρησιμοποιήστε συγκεκριμένη προέκταση, κατάλληλη για την είσοδο ρεύματος του φορτιστή σας (ανατρέξτε στα **Τεχνικά δεδομένα**). Το ελάχιστο μέγεθος του αγωγού είναι 1 mm<sup>2</sup>, ενώ το μέγιστο μήκος είναι 30 m.

Όταν χρησιμοποιείτε καλώδιο σε ρολό, να ξετυλίγετε πάντοτε το καλώδιο εντελώς.

## ΦΥΛΑΞΤΕ ΑΥΤΕΣ ΤΙΣ ΟΔΗΓΙΕΣ

## Φορτιστές

Οι φορτιστές DEWALT δεν απαιτούν καμία ρύθμιση και έχουν σχεδιαστεί για να λειτουργούν όσο το δυνατόν πιο απλά.

## Σημαντικές οδηγίες ασφαλείας για κάθε τύπο φορτιστή μπαταρίας

**ΦΥΛΑΞΤΕ ΑΥΤΕΣ ΤΙΣ ΟΔΗΓΙΕΣ:** Το παρόν εγχειρίδιο περιέχει σημαντικές οδηγίες ασφαλείας και λειτουργίας για συμβατούς φορτιστές μπαταριών (ανατρέξτε στα **Τεχνικά Στοιχεία**).

- Πριν χρησιμοποιήσετε το φορτιστή, διαβάστε όλες τις οδηγίες και τις επισημάνσεις προσοχής πάνω στο φορτιστή, το πακέτο μπαταριών και το προϊόν όπου χρησιμοποιείται το πακέτο μπαταριών.



**ΠΡΟΕΙΔΟΠΟΙΗΣΗ:** Κίνδυνος ηλεκτροπληξίας. Μην επιτρέψετε να εισέλθει οποιοδήποτε υγρό μέσα στο φορτιστή. Μπορεί να προκληθεί ηλεκτροπληξία.



**ΠΡΟΕΙΔΟΠΟΙΗΣΗ:** Συνιστούμε τη χρήση διάταξης προστασίας από ρεύμα διαρροής με διαβάθμιση έντασης ρεύματος διαρροής 30mA ή μικρότερη.



**ΠΡΟΣΟΧΗ:** Κίνδυνος εγκαυμάτων. Για να μειώσετε τον κίνδυνο τραυματισμού, φορτίζετε μόνο επαναφορτιζόμενες μπαταρίες DEWALT. Άλλοι τύποι μπαταριών μπορεί να εκραγούν προκαλώντας τραυματισμό και ζημιά.



**ΠΡΟΣΟΧΗ:** Τα παιδιά θα πρέπει να βρίσκονται υπό επίβλεψη ώστε να διασφαλίζεται ότι δεν παίζουν με τη συσκευή.

**ΣΗΜΕΙΩΣΗ:** Υπό ορισμένες συνθήκες, με το φορτιστή συνδεδεμένο στην παροχή ρεύματος, οι εκτεθειμένες επαφές φόρτισης μέσα στο φορτιστή μπορεί να βραχυκυκλωθούν από ξένο υλικό. Τα ξένα υλικά με αγώγιμες ιδιότητες, όπως είναι, αλλά χωρίς περιορισμούς σε αυτά, το σύρμα τριψίματος, το αλουμινόχαρτο ή οποιαδήποτε συσσώρευση μεταλλικών σωματιδίων, θα πρέπει να διατηρούνται μακριά από τις κοιλότητες των φορτιστών. Πάντα αποσυνδέετε το φορτιστή από την παροχή ρεύματος όταν δεν υπάρχει πακέτο μπαταριών στην κοιλότητα. Αποσυνδέετε το φορτιστή από την πρίζα πριν επιχειρήσετε να τον καθαρίσετε.

- **ΜΗΝ επιχειρήσετε να φορτίσετε το πακέτο μπαταριών με οποιοσδήποτε φορτιστές άλλους από τους αναφερόμενους στο παρόν εγχειρίδιο.** Ο φορτιστής και το πακέτο μπαταριών έχουν σχεδιαστεί ειδικά για να λειτουργούν μαζί.
- **Αυτοί οι φορτιστές δεν προορίζονται για χρήσεις άλλες από φόρτιση επαναφορτιζόμενων μπαταριών DEWALT.** Οποιοσδήποτε άλλες χρήσεις μπορεί να προκαλέσουν κίνδυνο πυρκαγιάς και ελαφράς ή θανατηφόρου ηλεκτροπληξίας.
- **Μην εκθέσετε το φορτιστή σε βροχή ή χιόνι.**
- **Τραβάτε το φως και όχι το καλώδιο όταν αποσυνδέετε το φορτιστή.** Έτσι θα μειωθεί ο κίνδυνος ζημιάς στο φως και το καλώδιο.
- **Να βεβαιώνετε ότι το καλώδιο έχει διευθετηθεί έτσι ώστε να μην πατηθεί, να αποτελέσει αιτία παραπατήματος ή να υποβληθεί με άλλο τρόπο σε ζημιά ή καταπόνηση.**
- **Μη χρησιμοποιήσετε καλώδιο επέκτασης εκτός αν είναι απολύτως απαραίτητο.** Η χρήση ακατάλληλου καλωδίου

επέκτασης θα μπορούσε να επιφέρει κίνδυνο πυρκαγιάς και ελαφράς ή θανατηφόρου ηλεκτροπληξίας.

- **Μην τοποθετείτε οποιοδήποτε αντικείμενο πάνω στο φορτιστή και μην τοποθετείτε το φορτιστή σε μαλακή επιφάνεια που θα μπορούσε να φράξει τα ανοίγματα αερισμού και να έχει ως αποτέλεσμα έντονη εσωτερική θέρμανση.** Τοποθετείτε το φορτιστή μακριά από οποιαδήποτε πηγή θερμότητας. Ο φορτιστής αερίζεται μέσω ανοιγμάτων στο πάνω και στο κάτω μέρος του περιβλήματος.
- **Μη χρησιμοποιήσετε το φορτιστή αν το καλώδιο ή το φως του έχει υποστεί ζημιά—** φροντίστε να αντικατασταθούν άμεσα.
- **Μη χρησιμοποιήσετε το φορτιστή αν έχει δεχθεί δυνατό χτύπημα, έχει πέσει ή αν έχει υποστεί ζημιά με οποιοδήποτε άλλο τρόπο.** Παραδώστε τον σε εξουσιοδοτημένο κέντρο σέρβις.
- **Μην αποσυναρμολογήσετε το φορτιστή. Παραδώστε τον σε εξουσιοδοτημένο κέντρο σέρβις όταν απαιτείται σέρβις ή επισκευή.** Η λανθασμένη συναρμολόγηση μπορεί να έχει ως αποτέλεσμα κίνδυνο ελαφράς ή θανατηφόρου ηλεκτροπληξίας ή πυρκαγιάς.
- Σε περίπτωση που το καλώδιο ρεύματος έχει υποστεί ζημιά, αυτό πρέπει να αντικατασταθεί άμεσα από τον κατασκευαστή, τον αντιπρόσωπό του για σέρβις ή άτομο με παρόμοια εξειδίκευση, ώστε να αποτραπεί οποιοσδήποτε κίνδυνος.
- **Αποσυνδέστε το φορτιστή από την πρίζα πριν επιχειρήσετε οποιοδήποτε καθαρισμό. Έτσι θα μειωθεί ο κίνδυνος ηλεκτροπληξίας.** Με την αφαίρεση του πακέτου μπαταριών δεν μειώνεται αυτός ο κίνδυνος.
- **ΠΟΤΕ μην επιχειρήσετε να συνδέσετε 2 φορτιστές μαζί.**
- **Ο φορτιστής έχει σχεδιαστεί για να λειτουργεί με κανονικό οικιακό ρεύμα 230 V. Μην επιχειρήσετε να τον χρησιμοποιήσετε με οποιαδήποτε άλλη τάση.** Αυτό δεν ισχύει για το φορτιστή οχήματος.

### Φόρτιση μιας μπαταρίας (Εικ. [Fig.] B)

1. Συνδέστε το φορτιστή σε κατάλληλη πρίζα πριν τοποθετήσετε το πακέτο μπαταρίας.
2. Εισάγετε το πακέτο μπαταρίας **10** μέσα στο φορτιστή και βεβαιωθείτε ότι το πακέτο μπαταρίας έχει τερματίσει πλήρως στην κανονική του θέση μέσα στο φορτιστή. Η κόκκινη λυχνία (φόρτιση) θα αναβοσβήνει επανειλημμένα υποδηλώνοντας ότι έχει αρχίσει η διαδικασία φόρτισης.
3. Η φόρτιση έχει ολοκληρωθεί όταν το κόκκινο φως είναι μόνιμα αναμμένο. Τότε το πακέτο μπαταρίας είναι πλήρως φορτισμένο και μπορείτε να το χρησιμοποιήσετε άμεσα ή να το αφήσετε τοποθετημένο στο φορτιστή. Για να αφαιρέσετε το πακέτο μπαταρίας από το φορτιστή, πατήστε το κουμπί απασφάλισης της μπαταρίας **11** στο πακέτο μπαταρίας.

**ΣΗΜΕΙΩΣΗ:** Για να εξασφαλίσετε μέγιστη απόδοση και μέγιστη ωφέλιμη ζωή των πακέτων μπαταριών λιθίου-ϊόντων, φορτίστε πλήρως το πακέτο μπαταρίας πριν την πρώτη χρήση.

### Λειτουργία του φορτιστή

Ανατρέξτε στις παρακάτω ενδείξεις σχετικά με την κατάσταση φόρτισης του πακέτου μπαταρίας.

## Ενδείξεις φόρτισης

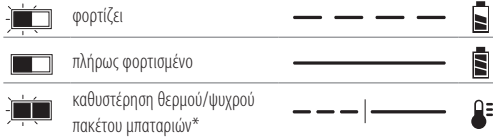

\*Στη διάρκεια αυτής της διαδικασίας, η κόκκινη λυχνία θα συνεχίσει να αναβοσβήνει, αλλά θα είναι αναμμένη μια κίτρινη ενδεικτική λυχνία. Αφού η μπαταρία φθάσει σε κατάλληλη θερμοκρασία, η κίτρινη λυχνία θα σβήσει και ο φορτιστής θα συνεχίσει τη διαδικασία φόρτισης.

Ο/Οι συμβατός(-οι) φορτιστής(-ές) δεν θα φορτίσουν μια μπαταρία που παρουσιάζει βλάβη. Ο φορτιστής θα υποδηλώσει τη βλάβη μπαταρίας μη ανάβοντας καθόλου τη λυχνία ή εμφανίζοντας την ακολουθία αναβοσβήσιματος: πρόβλημα μπαταριών ή φορτιστή.

**ΣΗΜΕΙΩΣΗ:** Αυτό θα μπορούσε να σημαίνει πρόβλημα με φορτιστή.

Αν ο φορτιστής υποδηλώνει πρόβλημα, δώστε το φορτιστή και το πακέτο μπαταριών για έλεγχο σε εξουσιοδοτημένο κέντρο σέρβις.

**Καθυστερήση θερμού/ψυχρού πακέτου μπαταρίας**

Αν ο φορτιστής ανιχνεύσει μπαταρία με υπερβολικά υψηλή ή χαμηλή θερμοκρασία, ξεκινά αυτόματα μια Καθυστερήση θερμού/ψυχρού πακέτου μπαταρίας, αναστέλλοντας τη φόρτιση έως ότου η μπαταρία έχει φθάσει σε κατάλληλη θερμοκρασία. Κατόπιν, ο φορτιστής αρχίζει αυτόματα τη φόρτιση του πακέτου. Αυτή η λειτουργία διασφαλίζει τη μέγιστη διάρκεια ζωής της μπαταρίας.

ο μπαταρίας μη ανάβοντας λυχνία ή εμφανίζοντας ένα μοτίβο αναβοσβήσιματος που αντιστοιχεί σε μήνυμα αντικαταστήστε το πακέτο μπαταρίας. Το πακέτο μπαταριών θα φορτίζεται σε αυτή τη μικρότερη ταχύτητα σε όλη τον κύκλο φόρτισης και δεν θα επιστρέψει στη μέγιστη ταχύτητα φόρτισης ακόμα και αν η μπαταρία θερμανθεί.

Ο φορτιστής DCB118 είναι εξοπλισμένος με εσωτερικό ανεμιστήρα σχεδιασμένο να ψύχει το πακέτο μπαταρίας. Ο ανεμιστήρας θα ενεργοποιείται αυτόματα όταν χρειάζεται να ψυχθεί το πακέτο μπαταρίας. Σε καμία περίπτωση μη χρησιμοποιήσετε το φορτιστή αν ο ανεμιστήρας δεν λειτουργεί σωστά ή αν είναι φραγμένες οι οχισμές αερισμού. Μην επιτρέψετε την είσοδο ξένων αντικειμένων στο εσωτερικό του φορτιστή.

**Ηλεκτρονικό Σύστημα Προστασίας**

Τα εργαλεία XR Li-Ion (λιθίου-ϊόντων) έχουν σχεδιαστεί με Ηλεκτρονικό Σύστημα Προστασίας το οποίο προστατεύει τη μπαταρία από υπερφόρτωση, υπερθέρμανση ή βαθιά εκφόρτιση.

Το εργαλείο θα απενεργοποιηθεί αυτόματα αν ενεργοποιηθεί το ηλεκτρονικό σύστημα προστασίας. Αν συμβεί αυτό, τοποθετήστε τη μπαταρία λιθίου-ϊόντων στο φορτιστή έως ότου φορτιστεί πλήρως.

**Στερέωση στον τοίχο**

Αυτοί οι φορτιστές έχουν σχεδιαστεί να μπορούν α στερεωθούν σε τοίχο ή να στέκονται όρθιοι πάνω σε τραπέζι ή επιφάνεια εργασίας. Αν πρόκειται να στερεωθεί σε τοίχο, τοποθετήστε το φορτιστή κοντά σε πρίζα ρεύματος και μακριά από γωνίες ή άλλα εμπόδια που μπορεί να εμποδίζουν τη ροή του αέρα. Χρησιμοποιήστε την πίσω πλευρά του φορτιστή ως πρότυπο για τον καθορισμό της θέσης των βιδών στερέωσης στον τοίχο. Στερεώστε το φορτιστή με ασφάλεια χρησιμοποιώντας βίδες γυψοσανίδας (αγοράζονται ξεχωριστά) μήκους τουλάχιστον 25,4 mm με κεφαλή βίδας διαμέτρου τουλάχιστον 7–9 mm, βιδωμένες σε ξύλο σε βέλτιστο βάθος με τρόπο ώστε κάθε βίδα να προεξέχει περίπου 5,5 mm Ευθυγραμμίστε τις εγχοπές στην πίσω πλευρά του φορτιστή με τις βίδες που προεξέχουν και συμπλέξτε τις βίδες πλήρως μέσα στις εγχοπές.

**Οδηγίες καθαρισμού του φορτιστή**

**ΠΡΟΕΙΔΟΠΟΙΗΣΗ: Κίνδυνος ηλεκτροπληξίας. Απουσन्दέτε το φορτιστή από την πρίζα ρεύματος AC πριν τον καθαρισμό.** Οι ρύποι και το γράσο μπορούν να αφαιρεθούν από τις εξωτερικές επιφάνειες του φορτιστή με χρήση ενός πανιού ή μιας μαλακής, μη μεταλλικής βούρτσας. Μην χρησιμοποιείτε νερό ή οποιαδήποτε καθαριστικά διαλύματα. Ποτέ μην αφήσετε οποιοδήποτε υγρό να εισέλθει στο εργαλείο. Ποτέ μη βυθίσετε κανένα μέρος του εργαλείου σε υγρό.

**Μπαταρία****Σημαντικές οδηγίες ασφαλείας για κάθε τύπο μπαταρίας**

Όταν παραγγέλνετε εφεδρικές μπαταρίες, φροντίστε να συμπεριλάβετε τον αριθμό καταλόγου και την τάση. Η μπαταρία δεν είναι πλήρως φορτισμένη όταν αφαιρείται από τη συσκευασία της. Προτού χρησιμοποιήσετε την μπαταρία και τον φορτιστή, διαβάστε τις παρακάτω πληροφορίες ασφαλείας. Στη συνέχεια, ακολουθήστε τις διαδικασίες φόρτισης που περιγράφονται.

**ΔΙΑΒΑΣΤΕ ΟΛΕΣ ΤΙΣ ΟΔΗΓΙΕΣ**

- **Μη φορτίζετε ή χρησιμοποιήσετε μπαταρία σε εκρηκτική ατμόσφαιρα, όπως μια παρουσία εύφλεκτων υγρών, αερίων ή σκόνης.** Η εισαγωγή ή αφαίρεση της μπαταρίας από το φορτιστή μπορεί να προκαλέσει ανάφλεξη της σκόνης ή των αναθυμιάσεων.
- **Ποτέ μην αναγκάσετε το πακέτο μπαταριών να εισέλθει με τη βία στο φορτιστή. Μην τροποποιήσετε το πακέτο μπαταριών με οποιονδήποτε τρόπο για να ταιριάζει με μη συμβατό φορτιστή, γιατί το πακέτο μπαταριών μπορεί να σπάσει προκαλώντας σοβαρό τραυματισμό.**
- Φορτίζετε τα πακέτα μπαταριών μόνο σε φορτιστές DEWALT.
- **ΜΗΝ πιτσιλίζετε ή βυθίζετε σε νερό ή άλλα υγρά.**
- **Μην αποθηκεύετε ή χρησιμοποιείτε το εργαλείο και το πακέτο μπαταριών σε θεσεις όπου η θερμοκρασία μπορεί να φθάσει ή να υπερβεί τους 40 °C (104 °F) (όπως έξω από καλυμμένα μέρη ή σε μεταλλικά κτίρια το καλοκαίρι).**

- **Μην αποτεφρώσετε την μπαταρία ακόμη και εάν έχει υποστεί σοβαρή ζημιά ή έχει φθαρεί εντελώς.** Σε περίπτωση πυρκαγιάς, η μπαταρία μπορεί να εκραγεί. Κατά την καύση μπαταριών ιόντων λιθίου δημιουργούνται τοξικές αναθυμιάσεις και υλικά.
- **Εάν το περιεχόμενο της μπαταρίας έρθει σε επαφή με το δέρμα, ξεπλύνετε αμέσως την περιοχή με ήπιο σαπούνι και νερό.** Εάν το υγρό της μπαταρίας εισέλθει στα μάτια, ξεπλύνετε με άφθονο νερό επί 15 λεπτά ή έως ότου σταματήσει ο ερεθισμός. Εάν η ιατρική βοήθεια είναι απαραίτητη, ο ηλεκτρολύτης της μπαταρίας αποτελείται από ένα μίγμα υγρών οργανικών υδρογονανθράκων και αλάτων λιθίου.
- **Τα περιεχόμενα των κυψελών μιας ανοιχτής μπαταρίας μπορούν να προκαλέσουν ερεθισμό του αναπνευστικού συστήματος.** Αναπνεύστε καθαρό αέρα. Εάν τα συμπτώματα επιμένουν, ζητήστε ιατρική βοήθεια.



**ΠΡΟΕΙΔΟΠΟΙΗΣΗ:** Κίνδυνος εγκαυμάτων. Το υγρό της μπαταρίας ενδέχεται να είναι εύφλεκτο εάν εκτεθεί σε σπινθήρα ή φλόγα.



**ΠΡΟΕΙΔΟΠΟΙΗΣΗ:** Ποτέ μην επιχειρήσετε να ανοίξετε το πακέτο μπαταριών για οποιονδήποτε λόγο. Αν το περιβλήμα του πακέτου μπαταριών είναι ραγιμένο ή έχει υποστεί ζημιά, μην εισάγετε το πακέτο στο φορτιστή. Μη συνθλίψετε, ρίξτε κάτω ή προσηρμήσετε ζημιά στο πακέτο μπαταριών. Μη χρησιμοποιήσετε πακέτο μπαταριών ή φορτιστή που έχει δεχθεί ισχυρό χτύπημα, έχει πέσει, έχει πατηθεί από όχημα ή έχει υποστεί ζημιά με οποιονδήποτε τρόπο (π.χ τρυπηθεί με καρφί, χτυπηθεί με σφυρί, πατηθεί). Μπορεί να προκληθεί ελαφρά ή θανατηφόρος ηλεκτροπληξία. Τα πακέτα μπαταριών που έχουν υποστεί ζημιά θα πρέπει να παραδίδονται στο κέντρο σέρβις για ανακύκλωση.



**ΠΡΟΕΙΔΟΠΟΙΗΣΗ:** Κίνδυνος πυρκαγιάς. Μην αποθηκεύετε ή μεταφέρετε το πακέτο μπαταρίας με τρόπο ώστε μεταλλικά αντικείμενα να μπορούν να έρθουν σε επαφή με εκτεθειμένους ακροδέκτες μπαταρίας. Για παράδειγμα, μην τοποθετείτε το πακέτο μπαταρίας μέσα σε ποδιές, τσέπες, εργαλειοθήκες, κουτιά μεταφοράς προϊόντων, συρτάρια κλπ. μαζί με μη στερεωμένα καρφιά, βίδες, κλειδιά κλπ.



**ΠΡΟΣΟΧΗ:** Όταν δεν χρησιμοποιείται το εργαλείο, τοποθετείτε το με την πλευρά του σε σταθερή επιφάνεια, όπου δεν θα αποτελέσει κίνδυνο λόγω παραπατήματος ή πτώσης. Ορισμένα εργαλεία με μεγάλα πακέτα μπαταριών μπορούν να στέκονται όρθια πάνω στο πακέτο μπαταριών αλλά μπορεί να πέσουν εύκολα αν σπρωχτούν.

## Μεταφορά



**ΠΡΟΕΙΔΟΠΟΙΗΣΗ:** Κίνδυνος πυρκαγιάς. Η μεταφορά μπαταριών μπορεί ενδοχόμενος να γίνει αιτία πυρκαγιάς αν οι πόλοι της μπαταρίας έρθουν κατά λάθος σε επαφή με αγώγιμα υλικά. Κατά την μεταφορά μπαταριών να βεβαιώνετε ότι οι πόλοι των μπαταριών είναι προστατευμένοι και καλά μονωμένοι από υλικά που θα μπορούσαν να έρθουν σε επαφή μαζί τους και να προκαλέσουν βραχυκύκλωση.

Οι μπαταρίες DEWALT συμμορφώνονται με όλους τους εφαρμοσίμους κανονισμούς μεταφορών προϊόντων, όπως αυτοί καθορίζονται από τα βιομηχανικά και νομικά πρότυπα, στα οποία περιλαμβάνονται ο Συστάσεις των Ηνωμένων Εθνών σχετικά με τη μεταφορά επικίνδυνων αγαθών, οι κανονισμοί μεταφοράς επικίνδυνων αγαθών της Διεθνούς Ένωσης Αερομεταφορών (IATA) και διεθνείς ναυτιλιακοί κανονισμοί περί επικίνδυνων αγαθών (IMDG) και η Ευρωπαϊκή συμφωνία για τις διεθνείς οδικές μεταφορές επικίνδυνων αγαθών (ADR). Τα στοιχεία και οι μπαταρίες λιθίου-ιόντων έχουν δοκιμαστεί σύμφωνα με το τμήμα 38,3 του Εγχειριδίου και κρητηρίων δοκιμών των συστάσεων των Ηνωμένων Εθνών σχετικά με τη μεταφορά επικίνδυνων αγαθών.

Στις περισσότερες περιπτώσεις, η μεταφορά πακέτου μπαταρίας DEWALT δεν θα εμπίπτει στην ταξινόμηση ενός πλήρως ελεγχόμενου Επικίνδυνου υλικού Κλάσης 9. Γενικά, μόνο μεταφορές που περιέχουν μπαταρία λιθίου-ιόντων με ονομαστική τιμή ενέργειας μεγαλύτερη από 100 βατώρες (Wh) θα απαιτεί να γίνονται ως πλήρως ελεγχόμενα φορτία Κλάσης 9. Σε όλες τις μπαταρίες λιθίου-ιόντων, η ονομαστική τους τιμή σε βατώρες επισήμαινεται πάνω στη συσκευασία. Επιπλέον, λόγω κανονιστικών περιπλοκών, η DEWALT δεν συνιστά τη μεταφορά δι' αέρος ξεχωριστών πακέτων μπαταριών λιθίου-ιόντων, ανεξάρτητα από την ονομαστική τιμή βατωρών. Οι μεταφορές εργαλείων που περιέχουν μπαταρίες (συνδυασμένα κιτ) μπορούν να γίνουν δι' αέρος ως εξαίρεση αν η ονομαστική τιμή σε βατώρες του πακέτου μπαταρίας δεν είναι μεγαλύτερη από 100 Wh.

Ανεξάρτητα από το αν μια αποστολή θεωρείται εξαιρούμενη ή πλήρως ρυθμιζόμενη, αποτελεί ευθύνη του αποστολέα να λάβει υπόψη του τους πιο πρόσφατους κανονισμούς για τις απαιτήσεις συσκευασίας, σήμανσης και τεκμηρίωσης.

Οι πληροφορίες που παρέχονται στην παρούσα ενότητα του εγχειριδίου, παρέχονται καλή τη πίστη και πιστεύεται ότι είναι ακριβείς κατά το χρόνο της σύνταξης του εγγράφου. Ωστόσο δεν παρέχεται καμία εγγύηση, ρητή ή συναγόμενη. Αποτελεί ευθύνη του αγοραστή να βεβαιωθεί ότι οι δραστηριότητες του συμμορφώνονται με τους εφαρμοστέους κανονισμούς.

## Μεταφορά της Μπαταρίας FLEXVOLT™

Η μπαταρία DEWALT FLEXVOLT™ διαθέτει δύο καταστάσεις:

### Χρήσης και Μεταφοράς.

**Κατάσταση Χρήσης:** Όταν η μπαταρία FLEXVOLT™ δεν έχει τοποθετηθεί σε προϊόν ή έχει τοποθετηθεί σε προϊόν DEWALT 18 V, θα λειτουργεί σαν μπαταρία 18 V. Όταν η μπαταρία FLEXVOLT™ έχει τοποθετηθεί σε προϊόν 54 V ή 108 V (δύο μπαταριών των 54 V), θα λειτουργεί σαν μπαταρία 54 V.

**Κατάσταση Μεταφοράς:** Όταν έχει τοποθετηθεί το καπάκι στην μπαταρία FLEXVOLT™, η μπαταρία είναι σε κατάσταση μεταφοράς. Φυλάξτε το καπάκι για την περίπτωση μεταφοράς

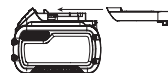

Όταν είναι σε κατάσταση Μεταφοράς, οι σειρές των κυψελών είναι ηλεκτρικά αποσυνδεδεμένες μέσα στο πακέτο μπαταρίας, με αποτέλεσμα να θεωρείται ως 3 μπαταρίες με χαμηλότερη ονομαστική τιμή βατωρών (Wh) αντί για 1 μπαταρία με υψηλότερη ονομαστική τιμή βατωρών. Αυτή η αυξημένη

ποσότητα των 3 μπαταριών με τη μειωμένη ονομαστική τιμή βαττωρών μπορεί να κάνει εφικτή την εξαίρεση του πακέτου μπαταριών από ορισμένους κανονισμούς μεταφορών που επιβάλλονται στις μπαταρίες με υψηλότερη ονομαστική τιμή βαττωρών.

Για παράδειγμα, η τιμή Wh Μεταφοράς μπορεί να είναι 3 x 36 Wh, που σημαίνει 3 μπαταρίες των 36 Wh η μία. Η τιμή Wh Χρήσης μπορεί να είναι 108 Wh (υπονοείται 1 μπαταρία).

Παράδειγμα σημασης χρήσης και μεταφοράς στην ετικετα



## Συστάσεις για την αποθήκευση

1. Το καλύτερο μέρος αποθήκευσης είναι ένα δροσερό και στεγνό μέρος, μακριά από το άμεσο ηλιακό φως και την υπερβολική ζέση ή κρύο. Για βέλτιστη απόδοση και διάρκεια ζωής, αποθηκεύετε τις μπαταρίες σε θερμοκρασία δωματίου όταν δεν τις χρησιμοποιείτε.
2. Για μεγάλο χρόνο φύλαξης, για τα καλύτερα αποτελέσματα συνιστάται να αποθηκεύετε το πακέτο μπαταριών πλήρως φορτισμένο, σε δροσερό, ξηρό μέρος, εκτός του φορτιστή.

**ΣΗΜΕΙΩΣΗ:** Τα πακέτα μπαταριών δεν θα πρέπει να αποθηκεύονται τελείως εκφορτισμένα. Το πακέτο μπαταριών θα χρειαστεί να επαναφορτιστεί πριν τη χρήση.

## Ετικέτες στο φορτιστή και την μπαταρία

Επιπλέον των εικονογραμμάτων που χρησιμοποιούνται στο εγχειρίδιο αυτό, οι ετικέτες πάνω στο φορτιστή και στο πακέτο μπαταριών μπορεί να δείχνουν τα εξής εικονογράμματα:



Διαβάστε το εγχειρίδιο οδηγιών πριν από τη χρήση.



Ανατρέξτε στα **Τεχνικά δεδομένα** για το χρόνο φόρτισης.



Μην αγγίζετε με αγώγιμα αντικείμενα.



Μη φορτίζετε κατεστραμμένες μπαταρίες.



Να μην εκτίθεται σε νερό.



Φροντίστε για την άμεση αντικατάσταση τυχόν ελαττωματικών καλωδίων.



Η φόρτιση να γίνεται μόνο σε θερμοκρασία από 4 °C έως 40 °C.



Μόνο για χρήση σε εσωτερικό χώρο.



Απορρίψτε την μπαταρία με φιλικό προς το περιβάλλον τρόπο.



Φορτίζετε τα πακέτα μπαταριών DEWALT μόνο με τους προβλεπόμενους φορτιστές DEWALT. Η φόρτιση πακέτων μπαταριών άλλων από τις προβλεπόμενες μπαταρίες DEWALT με χρήση φορτιστή DEWALT μπορεί να προκαλέσει έκρηξη τους ή άλλες επικίνδυνες καταστάσεις.



Μην πετάτε το πακέτο μπαταριών σε φωτιά.



ΧΡΗΣΗ (χωρίς καπάκι μεταφοράς). Παράδειγμα: Η τιμή Wh είναι 108 Wh (1 μπαταρία με 108 Wh).



ΜΕΤΑΦΟΡΑ (με ενσωματωμένο καπάκι μεταφοράς). Παράδειγμα: Η τιμή Wh είναι 3 x 36 Wh (3 μπαταρίες των 36 Wh).

## Τύπος μπαταριών

Το DCG405 λειτουργεί με πακέτο μπαταριών των 18 V. Αυτά τα πακέτα μπαταριών μπορούν να χρησιμοποιηθούν: DCB181, DCB182, DCB183, DCB183B, DCB184, DCB184B, DCB185, DCB187, DCB546, DCB547. Για περισσότερες πληροφορίες ανατρέξτε στα **Τεχνικά δεδομένα**.

## Περιεχόμενα συσκευασίας

Στη συσκευασία περιέχεται:

- 1 Γωνιακό τροχό
  - 1 Προφυλακτήρα
  - 1 Πλευρική λαβή
  - 1 Φλάντζα βάσης
  - 1 Φλάντζα ασφάλισης
  - 1 Κλειδί Άλεν
  - 1 Πακέτο μπαταρίας Li-Ion (C1, D1, L1, M1, P1, S1, T1, X1 μοντέλα)
  - 2 Πακέτα μπαταριών Li-Ion (C2, D2, L2, M2, P2, S2, T2, X2 μοντέλα)
  - 3 Πακέτα μπαταριών Li-Ion (C3, D3, L3, M3, P3, S3, T3, X3 μοντέλα)
- Ελέγξτε για τυχόν ζημιές στο εργαλείο, στα τμήματα ή τα παρελκόμενα, οι οποίες μπορεί να συνέβησαν κατά τη διάρκεια της μεταφοράς.
  - Πριν από τη χρήση, αφιερώστε χρόνο για να διαβάσετε προσεκτικά και να κατανοήσετε το παρόν εγχειρίδιο.

## Ενδείξεις επάνω στο εργαλείο

Επάνω στο εργαλείο εμφανίζονται τα παρακάτω εικονογράμματα:



Διαβάστε το εγχειρίδιο οδηγιών πριν από τη χρήση.



Φοράτε προστατευτικά για τα αυτιά.



Φοράτε προστατευτικά για τα μάτια.

## Θεση Κωδικου Ημερομηνιας (Εικ. Ε)

Ο κωδικός ημερομηνίας **15**, ο οποίος περιλαμβάνει επίσης το έτος κατασκευής, είναι τυπωμένος επάνω στο περιβλήμα.

Παράδειγμα:

2017 XX XX

Έτος κατασκευής

## Περιγραφή (εικ. Α)



**ΠΡΟΕΙΔΟΠΟΙΗΣΗ:** Μην τροποποιήσετε ποτέ το ηλεκτρικό εργαλείο ή οποιοδήποτε τμήμα του. Μπορεί να προκληθεί βλάβη ή προσωπικός τραυματισμός.

- 1 Συρόμενος διακόπτης
- 2 Μοχλός ασφάλισης σε απενεργοποιημένη κατάσταση
- 3 Κουμπί ασφάλισης άξονα
- 4 Άξονας
- 5 Πλευρική λαβή
- 6 Φλάντζα βάσης
- 7 Φλάντζα ασφάλισης
- 8 Προφυλακτήρας
- 9 Μοχλός απελευθέρωσης προφυλακτήρα
- 10 Πακέτο μπαταρίας
- 11 Κουμπί απελευθέρωσης μπαταρίας

## Προοριζόμενη Χρηση

Ο γωνιακός σας τροχός μπαταρίας έχει σχεδιαστεί για επαγγελματικές εφαρμογές κοπής, τροχίσματος, γυαλοχαρτίσματος και χρήσης συρματόβουρτσας.

**ΜΗ** χρησιμοποιείτε άλλους τροχούς τροχίσματος εκτός από τροχούς κοίλους στο κέντρο, καθώς και δίσκους με περύγια.

Να **ΜΗ** χρησιμοποιείται σε συνθήκες υγρασίας ή όταν υπάρχουν εύφλεκτα υγρά ή αέρια.

Αυτός ο γωνιακός τροχός μπαταρίας είναι επαγγελματικό ηλεκτρικό εργαλείο.

**ΜΗΝ** αφήνετε τα παιδιά να έρχονται σε επαφή με το εργαλείο. Απαιτείται επίβλεψη όταν το εργαλείο αυτό χρησιμοποιείται από μη έμπειρους χειριστές.

- Το προϊόν αυτό δεν προορίζεται για χρήση από άτομα (περιλαμβανομένων παιδιών) που έχουν μειωμένες σωματικές, αισθητηριακές ή πνευματικές ικανότητες, ή έλλειψη εμπειρίας και/ή γνώσης και δεξιοτήτων, εκτός αν τα άτομα αυτά επιβλέπονται από άτομο υπεύθυνο για την ασφάλειά τους. Τα παιδιά δεν πρέπει να μένουν ποτέ μόνα τους με αυτό το προϊόν.

## Χαρακτηριστικά

### Kickback Brake™

Όταν ανιχνευτεί συμβάν ενσφόνωσης, αθλήτηρας διακοπής λειτουργίας του μοτέρ ή μαγκώματος, το ηλεκτρονικό φρένο συμπλέκεται με τη μέγιστη δύναμη για να σταματήσει γρήγορα τον τροχό, να μειώσει την κίνηση του τροχοιστή και να τερματίσει τη λειτουργία του τροχοιστή. Ο διακόπτης θα χρειαστεί να

ελευθερωθεί και κατόπιν να πατηθεί πάλι για την επανεκκίνηση του εργαλείου.

## Προστασία από υπερφόρτωση Power-OFF™

Η ηλεκτρική τροφοδοσία του κινητήρα θα μειωθεί σε περίπτωση υπερφόρτωσης του. Αν συνεχιστεί η υπερφόρτωση του μοτέρ, θα τερματιστεί η λειτουργία του εργαλείου. Ο διακόπτης θα χρειαστεί να ελευθερωθεί και κατόπιν να πατηθεί πάλι για την επανεκκίνηση του εργαλείου. Το εργαλείο θα απενεργοποιείται κάθε φορά που το φορτίο ρεύματος φθάνει την τιμή ρεύματος υπερφόρτωσης (σημείο κινδύνου καψίματος του μοτέρ). Αν συμβαίνουν συνεχόμενοι τερματισμοί λειτουργίας λόγω υπερφόρτωσης, πρέπει να ασκείτε λιγότερη δύναμη/λιγότερο βάρος στο εργαλείο έως ότου το εργαλείο λειτουργεί χωρίς ενεργοποίηση της προστασίας υπερφόρτωσης.

## Αντικραδασμική πλευρική λαβή

Η αντικραδασμική πλευρική λαβή προσφέρει πρόσθετη άνεση απορροφώντας τους κραδασμούς που προκαλούνται από το εργαλείο.

## Λειτουργία ομαλής εκκίνησης

Η λειτουργία ομαλής εκκίνησης επιτρέπει αργή αύξηση της ταχύτητας ώστε να αποφευχθεί η αρχική ανάδραση κατά τη εκκίνηση. Αυτή η δυνατότητα είναι ιδιαίτερα χρήσιμη κατά τη λειτουργία σε περιορισμένους χώρους.

## Λειτουργία No-Volt (αποτροπής επανεκκίνησης)

Η λειτουργία No-volt αποτρέπει την επανεκκίνηση του τροχοιστή μετά από αποκατάσταση διακοπής ρεύματος, αν αυτός δεν απενεργοποιηθεί και ενεργοποιηθεί πάλι με το διακόπτη.

## Ηλεκτρονικός συμπλέκτης

Ο ηλεκτρονικός συμπλέκτης περιορισμού ροπής μειώνει την αντίδραση μέγιστης ροπής που μεταδίδεται στο χειριστή σε περίπτωση ενσφόνωσης ενός δίσκου. Αυτή η λειτουργία επίσης προστατεύει το μηχανισμό γραναζιών και τον ηλεκτροκινητήρα σε περίπτωση ανεπιθύμητης διακοπής της κίνησης. Ο συμπλέκτης περιορισμού ροπής έχει ρυθμιστεί εργοστασιακά και δεν επιδέχεται ρύθμιση από το χρήστη.

## ΣΥΝΑΡΜΟΛΟΓΗΣΗ ΚΑΙ ΡΥΘΜΙΣΕΙΣ



**ΠΡΟΕΙΔΟΠΟΙΗΣΗ:** Για να ελαττώσετε τον κίνδυνο σοβαρού προσωπικού τραυματισμού, απενεργοποιείτε το εργαλείο και αποσυνδέετε την μπαταρία πριν από την πραγματοποίηση τυχόν ρυθμίσεων ή την τοποθέτηση/αφαίρεση προσαρτημάτων ή παρελκόμενων. Η τυχαία εκκίνηση μπορεί να προκαλέσει τραυματισμό.



**ΠΡΟΕΙΔΟΠΟΙΗΣΗ:** Χρησιμοποιείτε μόνο σερτ μπαταριών και φορτιστές της DEWALT.

## Εισαγωγή και αφαίρεση του πακέτου μπαταριών από το εργαλείο (εικ. Β)

**ΣΗΜΕΙΩΣΗ:** Για τα καλύτερα αποτελέσματα, να βεβαιώνετε ότι το πακέτο μπαταριών **10** είναι πλήρως φορτισμένο.

## Για Να Τοποθετήσετε Το Πακέτο Μπαταριών Στη Λαβή Του Εργαλείου

1. Ευθυγραμμίστε το πακέτο μπαταριών **10** με τις ράγες μέσα στη λαβή του εργαλείου (εικ. Β).
2. Σπρώξτε το μέσα στη λαβή ώσπου να τερματίσει πλήρως και να ασφαλίσει στο εργαλείο και βεβαιωθείτε ότι δεν θα απασφαλιστεί.

## Για να αφαιρέσετε το πακέτο μπαταριών απο το εργαλείο

1. Πιέστε το κουμπί απελευθέρωσης **11** της μπαταρίας και τραβήξτε σταθερά το πακέτο μπαταριών έξω από τη λαβή του εργαλείου.
2. Εισάγετε το πακέτο μπαταριών μέσα στο φορτιστή όπως περιγράφεται στο τμήμα περί φορτιστή του παρόντος εγχειριδίου.

## Πακέτα μπαταριών με δεικτη φορτίου (Εικ. Β)

Ορισμένα πακέτα μπαταριών DEWALT περιλαμβάνουν ένα δείκτη φορτίου. Αυτός αποτελείται από τρεις πράσινες λυχνίες LED που υποδηλώνουν το επίπεδο του φορτίου που απομένει στο πακέτο μπαταριών.

Για να ενεργοποιήσετε το δείκτη φορτίου, πατήστε και κρατήστε πατημένο το κουμπί του δείκτη φορτίου. Θα ανάψει ένας συνδυασμός των τριών πράσινων λυχνιών LED που είναι ενδεικτικός του επιπέδου του φορτίου που απομένει. Όταν το επίπεδο του φορτίου στη μπαταρία είναι κάτω από το χρησιμοποιήσιμο όριο, ο δείκτης φορτίου δεν θα ανάψει και η μπαταρία θα χρειαστεί να επαναφορτιστεί.

**ΣΗΜΕΙΩΣΗ:** Ο δείκτης φορτίου αποτελεί μόνο μια ένδειξη του φορτίου που έχει απομείνει στο πακέτο μπαταριών. Δεν δείχνει τη λειτουργικότητα του εργαλείου και υπόκειται σε μεταβολές βάσει των εξαρτημάτων του προϊόντος, της θερμοκρασίας και της εφαρμογής του τελικού χρήστη.

## Τοποθέτηση της πλευρικής λαβής (Εικ. C)

**ΠΡΟΕΙΔΟΠΟΙΗΣΗ:** Προτού χρησιμοποιήσετε το εργαλείο, να βεβαιώνετε ότι η λαβή είναι σφιγμένη με ασφάλεια.

Βιδώστε την πλευρική λαβή **5** σφικτά στην οπή μίας από τις δύο πλευρές της θήκης γραναζιών. Θα πρέπει να χρησιμοποιείτε πάντα την πλευρική λαβή ώστε να διατηρείτε σε κάθε περίπτωση τον έλεγχο του εργαλείου.

## Περιστροφή της θήκης γραναζιών (Εικ. Α)

Για βελτιωμένη άνεση του χρήστη, η θήκη γραναζιών μπορεί να περιστραφεί κατά 90° για εργασίες κοπής.

1. Αφαιρέστε τις τέσσερις γωνιακές βίδες που στερεώνουν τη θήκη γραναζιών στο περίβλημα μοτέρ.
2. Χωρίς να διαχωρίσετε τη θήκη γραναζιών από το περίβλημα μοτέρ, περιστρέψτε την κεφαλή της θήκης γραναζιών στην επιθυμητή θέση.

**ΣΗΜΕΙΩΣΗ:** Αν η θήκη γραναζιών και το περίβλημα μοτέρ απομακρυνθούν μεταξύ τους περισσότερο από 3,17 mm, τότε το εργαλείο πρέπει να υποβληθεί σε σέρβις και επανασυναρμολόγηση από κέντρο σέρβις DEWALT. Αν δεν γίνει

σέρβις στο εργαλείο μπορεί να προκληθεί βλάβη σε μοτέρ και ρουλεμάν.

3. Επανατοποθετήστε τις βίδες για να στερεώσετε τη θήκη γραναζιών στο περίβλημα μοτέρ. Σφίξτε τις βίδες με ροπή 12,5 in.-lbs. Η υπερβολική σύσφιξη θα μπορούσε να προκαλέσει καταστροφή των σπειρωμάτων στις βίδες.

## Προφυλακτήρες

**ΠΡΟΣΟΧΗ:** Οι προφυλακτήρες πρέπει να χρησιμοποιούνται με όλους τους τροχούς λείανσης, τροχούς κοπής, δίσκους γυαλοχαρτίσματος με περιύγια και συρματοτροχούς. Το εργαλείο επιτρέπεται να χρησιμοποιηθεί χωρίς προφυλακτήρα μόνο κατά το γυαλοχάρτισμα με συμβατικούς δίσκους γυαλοχαρτίσματος. Για ορισμένες εφαρμογές μπορεί να χρειαστεί να προμηθευτείτε το σωστό προφυλακτήρα από τον τοπικό σας αντιπρόσωπο ή εξουσιοδοτημένο κέντρο σέρβις.

**ΣΗΜΕΙΩΣΗ:** Μπορείτε να πραγματοποιήσετε εργασίες τροχίσματος ακμής και κοπής με τροχούς τύπου 27 οι οποίοι έχουν σχεδιαστεί και διαθέτουν προδιαγραφές ειδικά για το σκοπό αυτό: Οι τροχοί πάχους 6,35 mm είναι σχεδιασμένοι για τρόχιση επιφάνειας, ενώ στους πιο λεπτούς τροχούς τύπου 27 πρέπει να ελέγχετε την ετικέτα του κατασκευαστή για να διαπιστώσετε αν μπορούν να χρησιμοποιηθούν για τρόχιση επιφάνειας ή μόνο για τρόχιση/κοπή με την ακμή τους. Ένας προφυλακτήρας Τύπου 1 πρέπει να χρησιμοποιείται για οποιονδήποτε τροχό για τον οποίο απαγορεύεται το τρόχιση επιφάνειας. Η κοπή μπορεί επίσης να γίνει με χρήση τροχού Τύπου 41 και προφυλακτήρα Τύπου 1.

**ΣΗΜΕΙΩΣΗ:** Δείτε τον [Πίνακα αξεσουάρ](#) για να επιλέξετε το σωστό συνδυασμό προφυλακτήρα / αξεσουάρ.

## Τοποθέτηση και ρύθμιση του προφυλακτήρα One-Touch™ (Εικ. D)

**ΠΡΟΕΙΔΟΠΟΙΗΣΗ:** Για να μειώσετε τον κίνδυνο σοβαρού τραυματισμού, απενεργοποιείτε το εργαλείο και αποσυνδέετε το πακέτο μπαταρίας πριν κάνετε οποιοδήποτε ρυθμίσεις ή πριν αφαιρέσετε/τοποθετήσετε προσαρτήματα ή παρελκόμενα. Τυχόν αθέλητη εκκίνηση μπορεί να προκαλέσει τραυματισμό.

### Ρύθμιση του προφυλακτήρα

Για τη ρύθμιση του προφυλακτήρα, ο μοχλός απελευθέρωσης προφυλακτήρα **9** συμπλέκει μία από τις οπές ευθυγράμμισης **14** του κολάρου του προφυλακτήρα με χρήση λειτουργίας καστάνιας.

Σε αυτή τη θέση, η επιφάνεια σύμπλεξης διαθέτει κλίση και θα περάσει στην επόμενη οπή ευθυγράμμισης αν περιστρέψετε τον προφυλακτήρα σε δεξιόστροφη κατεύθυνση (ο άξονας κοιτάζει προς το χρήστη) αλλά ασφαλίζει αυτόματα στην αριστερόστροφη κατεύθυνση.





### Τοποθέτηση του προφυλακτήρα (Εικ. D)

1. Πιέστε το μοχλό απελευθέρωσης **9** του προφυλακτήρα.
2. Ενώ συγκρατείτε ανοικτό το μοχλό απελευθέρωσης του προφυλακτήρα, ευθυγραμμίστε τις ωτίδες **12** του προφυλακτήρα με τις εγκοπές **13** της θήκης γραναζιών.

3. Διατηρώντας ανοικτό το μοχλό απελευθέρωσης του προφυλακτήρα, πιέστε τον προφυλακτήρα προς τα κάτω έως ότου συμπλεχτούν οι ωτίδες του προφυλακτήρα και περιστρέψτε τις μέσα στην αυλάκωση στην πλήμνη της θήκης γραναζιών. Αφήστε ελεύθερο το μοχλό απελευθέρωσης του προφυλακτήρα.
4. Με τον άξονα να κοιτάζει, περιστρέψτε τον προφυλακτήρα δεξιόστροφα στην επιθυμητή θέση εργασίας. Πατήστε και κρατήστε το μοχλό απελευθέρωσης προφυλακτήρα **9** για να περιστρέψετε τον προφυλακτήρα στην αριστερόστροφη κατεύθυνση.  
**ΣΗΜΕΙΩΣΗ:** Ο κορμός του προφυλακτήρα θα πρέπει να λάβει τέτοια θέση ανάμεσα στον άξονα και στο χειριστή ώστε να παρέχει μέγιστη προστασία του χειριστή. Ο μοχλός απελευθέρωσης προφυλακτήρα πρέπει να κουμπώσει σε μία από τις οπές ευθυγράμμισης **14** πάνω στο κολάρο του προφυλακτήρα. Έτσι εξασφαλίζεται η σταθεροποίηση του προφυλακτήρα.
5. Για να αφαιρέσετε τον προφυλακτήρα, ακολουθήστε με αντίστροφη σειρά τα βήματα 1–3 στις παρούσες οδηγίες.

## Φλάντζες και τροχού

### Τοποθέτηση τροχών χωρίς πλήμνη (Εικ. Ε)

-  **ΠΡΟΕΙΔΟΠΟΙΗΣΗ:** Η μη σωστή έδραση των φλάντζων και/ή του τροχού θα μπορούσε να επιφέρει σοβαρό τραυματισμό (ή ζημιά στο εργαλείο ή στον τροχό).
-  **ΠΡΟΣΟΧΗ:** Οι φλάντζες που περιλαμβάνονται πρέπει να χρησιμοποιούνται με τροχούς τροχίσματος βυθισμένου κέντρου τύπου 27 και τύπου 42, και τροχούς κοπής τύπου 41. Για περισσότερες πληροφορίες, ανατρέξτε στον Πίνακα αξεσουάρ.
-  **ΠΡΟΕΙΔΟΠΟΙΗΣΗ:** Όταν χρησιμοποιείτε τροχούς κοπής, απαιτείται κλειστός προφυλακτήρας τροχού κοπής με δύο πλευρές.
-  **ΠΡΟΕΙΔΟΠΟΙΗΣΗ:** Η χρήση μιας φλάντζας ή ενός προφυλακτήρα που έχει υποστεί ζημιά ή η χρήση ακατάλληλης φλάντζας και προφυλακτήρα, μπορεί να έχει ως συνέπεια τραυματισμό λόγω θραύσης του τροχού και επαφής με τον τροχό. Για περισσότερες πληροφορίες, ανατρέξτε στον Πίνακα αξεσουάρ.

1. Τοποθετήστε το εργαλείο πάνω σε ένα τραπέζι, με τον προφυλακτήρα προς τα πάνω.
2. Εγκαταστήστε τη φλάντζα βάσης **6** πάνω στον άξονα **4** με το ανυψωμένο κέντρο (καθοδήγησης) προς την πλευρά του τροχού. Πιέστε τη φλάντζα βάσης για να εδράσει στη θέση της.
3. Τοποθετήστε τον τροχό **19** σε επαφή με τη φλάντζα βάσης, κεντράροντας τον τροχό στο υπερυψωμένο κέντρο (καθοδήγησης) της φλάντζας βάσης.
4. Ενώ πιέζετε το κουμπί ασφάλισης του άξονα και με τις εξάγωνες βυθίσεις να κοιτάζουν αντίθετα από τον τροχό, βιδώστε τη φλάντζα ασφάλισης **7** πάνω στον άξονα ώστε τα ωτία να συμπλεχτούν στις δύο οπές στον άξονα.
5. Ενώ πιέζετε το κουμπί ασφάλισης άξονα, σφίξτε τη φλάντζα ασφάλισης **7** με το χέρι ή χρησιμοποιώντας το παρεχόμενο κλειδί. (Να χρησιμοποιείτε τη φλάντζα ασφάλισης μόνο όταν

βρίσκεται σε άριστη κατάσταση.) Ανατρέξτε στο **Πίνακα αξεσουάρ** για λεπτομέρειες σχετικά με τη φλάντζα.

6. Για να αφαιρέσετε τον τροχό, αντιστρέψτε την παραπάνω διαδικασία.

### Τοποθέτηση πελμάτων στήριξης δίσκου γυαλοχαρτίσματος (Εικ. F)

**ΣΗΜΕΙΩΣΗ:** Δεν απαιτείται η χρήση προφυλακτήρα με δίσκους γυαλοχαρτίσματος που χρησιμοποιούν πέλματα στήριξης, δηλ. με τους δίσκους που συχνά καλούνται δίσκοι ινών-ρητίνης. Επειδή δεν απαιτείται προφυλακτήρας για αυτά τα αξεσουάρ, ο προφυλακτήρας ενδέχεται να ταιριάζει ή να μην ταιριάζει σωστά, αν χρησιμοποιηθεί.

 **ΠΡΟΕΙΔΟΠΟΙΗΣΗ:** Η αποτυχία σωστής έδρασης της φλάντζας / του παξιμαδιού σύσφιξης / του τροχού θα μπορούσε να προκαλέσει σοβαρό τραυματισμό (ή ζημιά στο εργαλείο ή στον τροχό).

 **ΠΡΟΕΙΔΟΠΟΙΗΣΗ:** Μετά την ολοκλήρωση των εφαρμογών γυαλοχαρτίσματος πρέπει να εγκαταστήσετε πάλι τον κατάλληλο προφυλακτήρα, για εφαρμογές όπου χρησιμοποιείται τροχός τροχίσματος, τροχός κοπής, δίσκος λείανσης με πετρώγια, συρματοβουρτσα ή τροχός σύρματος.

1. Τοποθετήστε ή βιδώστε κατάλληλα πάνω στον άξονα το πέλμα στήριξης με σπείρωμα **16**.
2. Τοποθετήστε το δίσκο γυαλοχαρτίσματος **15** πάνω στο πέλμα στήριξης **16**.
3. Ενώ πιέζετε την ασφάλιση **3** του άξονα, βιδώστε το παξιμάδι σύσφιξης **18** πάνω στον άξονα, καθοδηγώντας την υπερυψωμένη πλήμνη του παξιμαδιού σύσφιξης ώστε να εισέλθει στο κέντρο του δίσκου γυαλοχαρτίσματος και του πέλματος στήριξης.
4. Σφίξτε το παξιμάδι σύσφιξης με το χέρι. Κατόπιν πατήστε το κουμπί ασφάλισης του άξονα ενώ περιστρέψετε το δίσκο γυαλοχαρτίσματος έως ότου έχουν σφίξει μεταξύ τους ο δίσκος γυαλοχαρτίσματος και το παξιμάδι σύσφιξης.
5. Για να αφαιρέσετε τον τροχό, πιέστε και περιστρέψτε το πέλμα στήριξης και το πέλμα γυαλοχαρτίσματος ενώ πιέζετε το κουμπί ασφάλισης του άξονα.

### Τοποθέτηση και αφαίρεση τροχών με πλήμνη (Εικ. Α)

Οι τροχοί με πλήμνη εγκαθίστανται απευθείας πάνω στον άξονα που διαθέτει σπείρωμα. Το σπείρωμα του αξεσουάρ πρέπει να ταιριάζει με το σπείρωμα του άξονα.

1. Αφαιρέστε την φλάντζα στήριξης τραβώντας την από το εργαλείο.
2. Βιδώστε τον τροχό πάνω στον άξονα **4** με το χέρι.
3. Πιέστε το κουμπί ασφάλισης **3** του άξονα και χρησιμοποιήστε ένα κλειδί για να σφίξετε την πλήμνη του τροχού.
4. Για να αφαιρέσετε τον τροχό, αντιστρέψτε την παραπάνω διαδικασία.

**ΣΗΜΕΙΩΣΗ:** Αν δεν επιτευχθεί σωστή έδραση του τροχού πριν την ενεργοποίηση του εργαλείου, μπορεί να προκληθεί ζημιά στο εργαλείο ή τον τροχό.



## Τοποθέτηση συρματοβουρτσών σχήματος κυπέλλου και συρματοτροχών (εικ. Α)



**ΠΡΟΕΙΔΟΠΟΙΗΣΗ:** Η αποτυχία σωστής έδρασης της φλάντζας / του παξιμαδιού σύσφιξης/ του τροχού θα μπορούσε να προκαλέσει σοβαρό τραυματισμό (ή ζημιά στο εργαλείο ή στον τροχό).



**ΠΡΟΣΟΧΗ:** Για να μειώσετε τον κίνδυνο τραυματισμού, φοράτε γάντια εργασίας όταν χειρίζεστε συρματοβουρτσες και συρματοτροχούς. Τα εξαρτήματα μπορεί να γίνουν αιχμηρά.



**ΠΡΟΣΟΧΗ:** Για να μειώσετε τον κίνδυνο ζημιάς στο εργαλείο, ο τροχός ή η βούρτσα δεν πρέπει να έρχεται σε επαφή με τον προφυλακτήρα κατά την τοποθέτηση ή κατά τη χρήση. Θα μπορούσε να προκληθεί μη εντοπίσιμη ζημιά στο αξεσουάρ, προκαλώντας την αποκοπή συρμάτων από το αξεσουάρ, δηλ. τον τροχό ή το κύπελλο σύρματος.

Οι συρματοβουρτσες σχήματος κυπέλλου ή οι τροχοί σύρματος εγκαθίστανται απευθείας πάνω στον άξονα με σπείρωμα χωρίς τη χρήση φλαντζών. Χρησιμοποιείτε μόνο συρματοβουρτσες ή τροχούς σύρματος που διαθέτουν πλήρη με σπείρωμα. Τα αξεσουάρ αυτά διατίθενται έναντι πρόσθετης χρέωσης στον τοπικό σας αντιπρόσωπο ή σε εξουσιοδοτημένο κέντρο σέρβις.

1. Τοποθετήστε το εργαλείο πάνω σε ένα τραπέζι, με τον προφυλακτήρα προς τα πάνω.
2. Βιδώστε τον τροχό στον άξονα με το χέρι.
3. Πιέστε το κουμπί ασφαλίσης του άξονα **3** και χρησιμοποιήστε ένα κλειδί πάνω στην πλήμνη του συρματοτροχού ή της συρματοβουρτσας για να σφίξετε τον τροχό.
4. Για να αφαιρέσετε τον τροχό, αντιστρέψτε την παραπάνω διαδικασία.

**ΣΗΜΕΙΩΣΗ:** Για να μειώσετε τον κίνδυνο ζημιάς στο εργαλείο, εξασφαλίστε σωστή έδραση της πλήμνης του τροχού πριν ενεργοποιήσετε το εργαλείο.

## Πριν τη λειτουργία

- Τοποθετήστε το προστατευτικό και τον κατάλληλο δίσκο ή τροχό. Μη χρησιμοποιείτε υπερβολικά φθαρμένους δίσκους ή τροχούς.
- Βεβαιωθείτε ότι η φλάντζα βάσης και η φλάντζα ασφάλισης έχουν τοποθετηθεί σωστά. Τηρείτε τις οδηγίες που δίνονται στο **Πίνακα αξεσουάρ**.
- Βεβαιωθείτε ότι ο δίσκος ή ο τροχός περιστρέφεται προς την κατεύθυνση των βελών που βρίσκονται επάνω στο παρελκόμενο και στο εργαλείο.
- Μη χρησιμοποιείτε αξεσουάρ που έχει υποστεί ζημιά. Πριν από κάθε χρήση, επιθεωρείτε το αξεσουάρ, όπως τροχούς λείανσης, για εκλεπίσεις και ρωγμές, την επιφάνεια στήριξης για ρωγμές, σχίσιμο ή υπερβολική φθορά, τη συρματοβούρτσα για αποκολλημένα ή ραγισμένα σύρματα. Αν πέσει κάτω το ηλεκτρικό εργαλείο ή το αξεσουάρ, ελέγξτε το αξεσουάρ προσεκτικά για ζημιά ή εγκαταστήστε αξεσουάρ που δεν έχει υποστεί ζημιά. Μετά την επιθεώρηση και την εγκατάσταση ενός αξεσουάρ, εσείς

και τυχόν παρευρισκόμενα άτομα πρέπει να πάρετε θέση μακριά από το επίπεδο περιστροφής της λεπίδας και να λειτουργήσετε το ηλεκτρικό εργαλείο στη μέγιστη ταχύτητα χωρίς φορτίο για ένα λεπτό. Τα αξεσουάρ που έχουν υποστεί ζημιά κανονικά θα διαλυθούν στη διάρκεια αυτού του χρόνου δοκιμής.

## ΛΕΙΤΟΥΡΓΙΑ

### Οδηγίες χρήσης



**ΠΡΟΕΙΔΟΠΟΙΗΣΗ:** Να τηρείτε πάντοτε τις οδηγίες ασφαλείας και τις ισχύουσες ρυθμίσεις.



**ΠΡΟΕΙΔΟΠΟΙΗΣΗ:** Για να ελαττώσετε τον κίνδυνο σοβαρού προσωπικού τραυματισμού, απενεργοποιείτε το εργαλείο και αποσυνδέετε την μπαταρία πριν από την πραγματοποίηση τυχόν ρυθμίσεων ή την τοποθέτηση/αφαίρεση προσαρτημάτων ή παρελκόμενων. Η τυχαία εκκίνηση μπορεί να προκαλέσει τραυματισμό.



**ΠΡΟΕΙΔΟΠΟΙΗΣΗ:**

- Βεβαιωθείτε ότι όλα τα υλικά προς τρόχισμα ή κοπή έχουν στερεωθεί με ασφάλεια στη θέση τους.
- Στερεώστε και στηρίξτε το τεμάχιο εργασίας. Χρησιμοποιείτε σφιγκτήρες ή μέγκενη για να στερεώνετε και να στηρίζετε το τεμάχιο εργασίας σε σταθερό υπόβαθρο. Είναι σημαντικό να συσφίγγετε και να στηρίζετε σταθερά το τεμάχιο εργασίας για να εμποδίσετε την κίνηση του τεμαχίου εργασίας και την απώλεια ελέγχου. Η μετακίνηση του τεμαχίου εργασίας ή η απώλεια ελέγχου μπορεί να δημιουργήσει κίνδυνο και να προκαλέσει τραυματισμό.
- Φοράτε πάντα κανονικά γάντια εργασίας κατά τη χρήση αυτού του εργαλείου.
- Το γρανάζι θερμαίνεται πολύ κατά τη χρήση.
- Μην εφαρμόζετε μεγάλη πίεση στο εργαλείο. Μην ασκείτε πλευρική πίεση στο δίσκο.
- Πάντα τοποθετείτε τον προφυλακτήρα και τον κατάλληλο δίσκο ή τροχό. Μη χρησιμοποιείτε υπερβολικά φθαρμένο δίσκο ή τροχό.
- Αποφεύγετε την υπερφόρτωση. Μετά από βαριά καταπόνηση του ηλεκτρικού εργαλείου, αφήνετέ το να λειτουργήσει χωρίς φορτίο για μερικά λεπτά, ώστε να κρυώσει το αξεσουάρ. Μην αγγίζετε δίσκους τροχίσματος και κοπής πριν κρυώσουν. Οι δίσκοι μπορεί να αποκτήσουν πολύ υψηλή θερμοκρασία κατά την εργασία.
- Ποτέ μην εργάζεστε με την καμπίνα λείανσης χωρίς κατάλληλο προστατευτικό προφυλακτήρα.
- Μη χρησιμοποιείτε το ηλεκτρικό εργαλείο με βάση κοπής.
- Ποτέ μη χρησιμοποιείτε ενδιάμεσους δίσκους από μαλακό υλικό σε συνδυασμό με συγκολλητά προϊόντα λείανσης.
- Έχετε υπόψη σας ότι ο τροχός εξακολουθεί να περιστρέφεται και μετά την απενεργοποίηση του εργαλείου.

## Κατάλληλη θέση χεριών (εικ. G)

**ΠΡΟΕΙΔΟΠΟΙΗΣΗ:** Για να ελαττώσετε τον κίνδυνο προσωπικού τραυματισμού, να χρησιμοποιείτε **ΠΑΝΤΟΤΕ** την κατάλληλη θέση των χεριών, όπως φαίνεται.

**ΠΡΟΕΙΔΟΠΟΙΗΣΗ:** Για να ελαττώσετε τον κίνδυνο προσωπικού τραυματισμού, **ΠΑΝΤΟΤΕ** να κρατάτε καλά το εργαλείο για να είστε προετοιμασμένοι σε περίπτωση ξαφνικής αντίδρασης.

Κατάλληλη θέση των χεριών σημαίνει το ένα χέρι στην πλευρική λαβή **5** και το άλλο χέρι στο κύριο τμήμα του εργαλείου, όπως φαίνεται στην εικόνα G.

## Συρόμενος διακόπτης (Εικ. Α)

**ΠΡΟΣΟΧΗ:** Κρατάτε σταθερά την πλευρική λαβή και τον κορμό του εργαλείου ώστε να διατηρήσετε τον έλεγχο του εργαλείου κατά την εκκίνηση και κατά τη διάρκεια της χρήσης και έως ότου σταματήσει να περιστρέφεται ο τροχός ή το αξεσουάρ. Βεβαιωθείτε ότι ο τροχός έχει σταματήσει τελείως, πριν αφήσετε κάτω το εργαλείο.

**ΣΗΜΕΙΩΣΗ:** Για να μειώσετε μη αναμενόμενη κίνηση του άξονα, μην ενεργοποιείτε ή απενεργοποιείτε το εργαλείο ενώ αυτό βρίσκεται υπό φορτία. Αφήνετε τον τροχιστή να επιτύχει τη μέγιστη ταχύτητα λειτουργίας πριν τον φέρετε σε επαφή με την επιφάνεια εργασίας. Ανυψώστε το εργαλείο από την επιφάνεια εργασίας πριν το απενεργοποιήσετε. Επιτρέψτε στο εργαλείο να σταματήσει να περιστρέφεται πριν το αφήσετε κάτω.

**ΠΡΟΕΙΔΟΠΟΙΗΣΗ:** Πριν εισαγάγετε το πακέτο μπαταρίας στο εργαλείο, βεβαιωθείτε ότι ο συρόμενος διακόπτης είναι στη θέση απενεργοποίησης **πιάζοντας** το πίσω μέρος του διακόπτη και απελευθερώνοντάς το. Βεβαιωθείτε ότι ο συρόμενος διακόπτης είναι στη θέση απενεργοποίησης όπως περιγράφηκε πιο πάνω μετά από κάθε διακοπή ρεύματος.

Για να θέσετε σε λειτουργία το εργαλείο, κινήστε το συρόμενο διακόπτη **ΕΝΕΡΓΟΠΟΙΗΣΗΣ/ ΑΠΕΝΕΡΓΟΠΟΙΗΣΗΣ 1** προς το μπροστινό μέρος του εργαλείου. Για να σταματήσετε το εργαλείο, ελευθερώστε το συρόμενο διακόπτη **ΕΝΕΡΓΟΠΟΙΗΣΗΣ/ ΑΠΕΝΕΡΓΟΠΟΙΗΣΗΣ**.

Για συνεχόμενη λειτουργία, σύρετε το διακόπτη προς το μπροστινό μέρος του εργαλείου και πιέστε το μπροστινό μέρος του διακόπτη προς τα μέσα. Για να σταματήσετε το εργαλείο ενώ λειτουργεί σε συνεχόμενη λειτουργία, πιέστε το πίσω μέρος του συρόμενου διακόπτη και ελευθερώστε το.

## Κουμπί ασφάλισης άξονα(Εικ. Α)

Το κουμπί ασφάλισης άξονα **3** παρέχεται για την αποτροπή της περιστροφής του άξονα όταν τοποθετείτε ή αφαιρείτε τροχούς. Χρησιμοποιήστε την ασφάλεια του άξονα μόνον όταν το εργαλείο είναι εκτός λειτουργίας, έχει αποσυνδεθεί από την τροφοδοσία και έχει σταματήσει εντελώς.

**ΣΗΜΕΙΩΣΗ:** Για να μειωθεί ο κίνδυνος πρόκλησης βλάβης στο εργαλείο, μην ενεργοποιείτε την ασφάλεια του άξονα ενόσω το εργαλείο λειτουργεί. Θα προκύψει βλάβη στο εργαλείο και το προσαρτημένο παρελκόμενο μπορεί να αποσυνδεθεί περιστρεφόμενο από το εργαλείο, οδηγώντας ενδεχομένως σε τραυματισμό.

Για να ενεργοποιήσετε την ασφάλεια, πιέστε το κουμπί ασφάλισης άξονα **3** και περιστρέψτε τον άξονα έως ότου δεν είναι δυνατή η περαιτέρω περιστροφή του άξονα.

## Τρόχισμα επιφάνειας, γυαλοχάρτισμα και χρήση συρματόβουρτσας

**ΠΡΟΣΟΧΗ:** Πάντα να χρησιμοποιείτε το σωστό προφυλακτικό σύμφωνα με τις οδηγίες στο παρόν εγχειρίδιο.

Για να πραγματοποιήσετε εργασία στην επιφάνεια ενός τεμαχίου εργασίας:

1. Αφήστε το εργαλείο να φθάσει στην πλήρη ταχύτητα πριν φέρετε το εργαλείο σε επαφή με την επιφάνεια εργασίας.
2. Εφαρμόστε ελάχιστη πίεση στην επιφάνεια εργασίας, επιτρέποντας στο εργαλείο να λειτουργήσει σε υψηλή ταχύτητα. Η ταχύτητα αφαίρεσης υλικού είναι μέγιστη όταν το εργαλείο λειτουργεί σε υψηλή ταχύτητα.

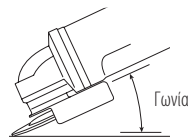

3. Διατηρήστε κατάλληλη γωνία μεταξύ του εργαλείου και της επιφάνειας εργασίας. Ανατρέξτε στον πίνακα σύμφωνα με τη συγκεκριμένη λειτουργία.

Λειτουργία	Γωνία
Τρόχισμα	20° -30°
Γυαλοχάρτισμα με δίσκο με πτερύγια	5° -10°
Γυαλοχάρτισμα με χρήση πέλματος στήριξης	5° -15°
Χρήση συρματόβουρτσας	5° -10°

4. Διατηρείτε επαφή ανάμεσα στο άκρο του τροχού και την επιφάνεια εργασίας.
  - Αν εκτελείτε εργασίες τροχίσματος, γυαλοχάρτισματος με δίσκο με πτερύγια ή χρήσης συρματόβουρτσας, μετακινείτε το εργαλείο συνεχώς με κίνηση εμπρός-πίσω ώστε να αποφύγετε την τοπική αφαίρεση υλικού σε μεγάλο βάθος από την επιφάνεια εργασίας.
  - Αν γυαλοχαρτίζετε με χρήση πέλματος στήριξης, μετακινείτε σταθερά το εργαλείο σε ευθεία γραμμή για να εμποδίσετε το κάψιμο και τη δημιουργία βαθιών κυκλικών χαραγών στην επιφάνεια εργασίας.
5. Απομακρύνετε το εργαλείο από την επιφάνεια εργασίας πριν το απενεργοποιήσετε. Επιτρέψτε στο εργαλείο να σταματήσει να περιστρέφεται πριν το αφήσετε κάτω.

**ΠΡΟΣΟΧΗ:** Χρησιμοποιείτε πρόσθετη προσοχή όταν εργάζεστε πάνω από μια ακμή, γιατί μπορείτε να αντιμετωπίσετε ξαφνική και απότομη κίνηση του εργαλείου τροχού.

## Προφυλάξεις που πρέπει να παίρνετε όταν εργάζεστε σε βαμμένο τεμάχιο εργασίας

1. Το υαλοχάρτισμα ή η χρήση συρματόβουρτσας σε επιφάνειες με χρώματα βάσης μολύβδου ΔΕΝ ΣΥΝΙΣΤΑΤΑΙ λόγω της δυσκολίας ελέγχου της ρυπαρόντου σκόνης. Ο μεγαλύτερος κίνδυνος δηλητηρίασης από μολύβδο είναι για παιδιά και εγκύους.
2. Επειδή είναι δύσκολο να αναγνωριστεί χωρίς χημική ανάλυση αν ένα χρώμα περιέχει μολύβδο ή όχι, συνιστούμε τις εξής προφυλάξεις όταν λειαίνετε οποιαδήποτε χρωματισμένη επιφάνεια:

### Προσωπική ασφάλεια

1. Δεν πρέπει στην περιοχή όπου γίνονται εργασίες υαλοχάρτισματος ή χρήσης συρματόβουρτσας να εισέρχονται παιδιά ή έγκυες έως ότου ολοκληρωθεί όλη η διαδικασία καθαρισμού.
2. Όλα τα άτομα που εισέρχονται στην περιοχή εργασίας θα πρέπει να φορούν μάσκα ή αναπνευστική συσκευή. Το φίλτρο θα πρέπει να αντικαθίσταται καθημερινά ή όταν αυτός που το φορά έχει δυσκολία στην αναπνοή.  
**ΣΗΜΕΙΩΣΗ:** Θα πρέπει να χρησιμοποιούνται μόνο αυτές οι μάσκες κατά της σκόνης που είναι κατάλληλες για εργασία με χρώματα μολύβδου. Οι κανονικές μάσκες βαφής δεν προσφέρουν αυτή την προστασία. Για τη σωστή μάσκα με έγκριση N.I.O.S.H. (Εθνικό Ινστιτούτο εργασιακής υγιεινής και ασφάλειας των Η.Π.Α.), συμβουλευτείτε το τοπικό σας κατάστημα εργαλείων.
3. ΜΗΝ ΤΡΩΤΕ, ΠΙΝΕΤΕ ή ΚΑΠΝΙΖΕΤΕ στο χώρο εργασίας, για να αποφύγετε την πρόσληψη μολυσμένων σωματιδίων χρώματος. Οι εργαζόμενοι θα πρέπει να πλένονται και να καθαρίζονται ΠΡΙΝ από κατανάλωση φαγητού ή ποτού ή πριν το κάπνισμα. Δεν θα πρέπει να αφήνονται στην περιοχή εργασίας είδη φαγητού, ποτού ή καπνίσματος, γιατί θα μπορούσαν να μολυνθούν με σκόνη.

### Ασφάλεια του περιβάλλοντος

1. Το χρώμα θα πρέπει να αφαιρείται με τέτοιο τρόπο ώστε να ελαχιστοποιείται η ποσότητα της παραγόμενης σκόνης.
2. Οι περιοχές όπου αφαιρείται χρώμα πρέπει να απομονώνονται με πλαστικά φύλλα πάχους 4 mil.
3. Η λείανση θα πρέπει να γίνεται με τρόπο ώστε να μειώνεται η μεταφορά σκόνης χρώματος έξω από την περιοχή εργασίας.

### Καθαρισμός και απόρριψη αποβλήτων

1. Όλες οι επιφάνειες στην περιοχή εργασίας θα πρέπει να σκουπίζονται με ηλεκτρική σκούπα και να καθαρίζονται καθημερινά σχολαστικά για τη διάρκεια των εργασιών λείανσης. Οι σακούλες ηλεκτρικής σκούπας θα πρέπει να αλλάζονται συχνά.
2. Τα πλαστικά πετάσματα θα πρέπει να συγκεντρώνονται και να απορρίπτονται μαζί με όλη τη σκόνη, ροκανίδια ή άλλα υπολείμματα από τη διαδικασία αφαίρεσης. Θα πρέπει να τοποθετούνται σε σφραγισμένα δοχεία απορριμμάτων και να απορρίπτονται μέσω των κανονικών διαδικασιών συλλογής απορριμμάτων.

Κατά τον καθαρισμό, τα παιδιά και οι έγκυες θα πρέπει να παραμένουν μακριά από την άμεση περιοχή εργασίας.

3. Όλα τα παιχνίδια, τα πλενόμενα έπιπλα και τα σκεύη που χρησιμοποιούνται από παιδιά θα πρέπει να πλένονται σχολαστικά πριν χρησιμοποιηθούν πάλι.

## Τρόχισμα ακμής και κοπή



**ΠΡΟΕΙΔΟΠΟΙΗΣΗ:** Μη χρησιμοποιείτε τροχού τροχίσματος ακμής/τροχού κοπής για εφαρμογές τροχίσματος επιφανειών, επειδή οι τροχοί αυτοί δεν είναι σχεδιασμένοι για τις πλευρικές πιέσεις που δημιουργούνται κατά το επιφανειακό τρώξιμο. Μπορεί να προκληθεί θραύση και τραυματισμός.



**ΠΡΟΣΟΧΗ:** Οι τροχοί που χρησιμοποιούνται για τρώξιμο ακμής και για κοπή μπορεί να σπάσουν ή να παρουσιάσουν ανάδραση (κλώστση) αν λυγίσουν ή συστραφούν ενώ χρησιμοποιείται το εργαλείο. Σε όλες τις εργασίες τροχίσματος ακμής/κοπής, η ανοικτή πλευρά του προφυλακτήρα πρέπει να είναι τοποθετημένη ώστε να δείχνει μακριά από το χειριστή.

**ΣΗΜΕΙΩΣΗ:** Οι εργασίες τροχίσματος ακμής/κοπής με τροχό Τύπου 27 πρέπει να περιορίζονται σε ρηχή κοπή και δημιουργία εγκοπής—βάθους μικρότερου από 13 mm όταν ο τροχός είναι νέος. Μειώστε το βάθος κοπής/εγκοπής σύμφωνα με τη μείωση της ακτίνας του τροχού, καθώς αυτός φθείρεται. Για περισσότερες πληροφορίες ανατρέξτε στον Πίνακα αξεσουάρ. Για τρώξιμο ακμής/κοπή με τροχό Τύπου 41 απαιτείται χρήση προφυλακτήρα Τύπου 1.

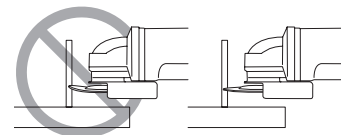

1. Αφήστε το εργαλείο να φθάσει στην πλήρη ταχύτητα πριν φέρετε το εργαλείο σε επαφή με την επιφάνεια εργασίας.
2. Εφαρμόστε ελάχιστη πίεση στην επιφάνεια εργασίας, επιτρέποντας στο εργαλείο να λειτουργήσει σε υψηλή ταχύτητα. Η ταχύτητα τροχίσματος ακμής/κοπής είναι μέγιστη όταν το εργαλείο λειτουργεί σε υψηλή ταχύτητα.
3. Τοποθετήστε το σώμα σας ώστε η ανοικτή κάτω πλευρά του τροχού να κοιτάζει μακριά σας.
4. Αφού αρχίσει η κοπή και έχει επιτευχθεί μια εντομή στο τεμάχιο εργασίας, μην αλλάξετε τη γωνία της κοπής. Η αλλαγή της γωνίας θα προκαλέσει κάμψη του τροχού και μπορεί να προκαλέσει θραύση του. Οι τροχοί τροχίσματος ακμής δεν είναι σχεδιασμένοι για να αντέχουν τις πλευρικές πιέσεις που προκαλούνται από την κάμψη.
5. Απομακρύνετε το εργαλείο από την επιφάνεια εργασίας πριν απενεργοποιήσετε το εργαλείο. Επιτρέψτε στο εργαλείο να σταματήσει να περιστρέφεται πριν το αφήσετε.

## Κοπή μετάλλου

Για κοπή με συγκολλητά αξεσουάρ λείανσης, πάντα να χρησιμοποιείτε τον προφυλακτήρα τύπου 1.

Όταν κόβετε, να εργάζεστε με μέτρια ταχύτητα προώθησης, ανάλογα με το υλικό που κόβετε. Μην ασκείτε πίεση στο δίσκο κοπής και μην δίνετε κλίση ή παλμική κίνηση στο μηχάνημα.

Μην ασκείτε πλευρική πίεση στους δίσκους κοπής για να μειώσετε πιο γρήγορα την ταχύτητά τους μετά την απενεργοποίηση του εργαλείου.

Το μηχάνημα πρέπει να λειτουργεί πάντα με κίνηση ώστε να τροχίζει προς τα πάνω. Διαφορετικά, υπάρχει ο κίνδυνος να πεταχτεί ανεξέλεγκτα έξω από την κοπή.

Όταν κόβετε προφίλ και ορθογώνιες μπάρες, είναι καλύτερο να ξεκινάτε στη μικρότερη διατομή.

## Προλείανση

**Ποτέ μη χρησιμοποιείτε δίσκο κοπής για προλείανση. Πάντα να χρησιμοποιείτε τον προφυλακτήρα τύπου 27.**

Τα καλύτερα αποτελέσματα προλείανσης επιτυγχάνονται με τοποθέτηση του μηχανήματος σε γωνία 30° έως 40°. Μετακινείτε το μηχάνημα εμπρός-πίσω με μέτρια πίεση. Με αυτό τον τρόπο, το τεμάχιο εργασίας δεν θα θερμανθεί υπερβολικά, δεν θα αλλοιωθεί το χρώμα του και δεν θα δημιουργηθούν αυλακώσεις.

## Κοπή πέτρας

**Το μηχάνημα θα πρέπει να χρησιμοποιείται μόνο για ξηρή κοπή.**

Για κοπή πέτρας, είναι καλύτερο να χρησιμοποιείτε διαμαντοδίσκο κοπής. Να χρησιμοποιείτε το μηχάνημα μόνο με πρόσθετη μάσκα προστασίας από σκόνη.

## Συμβουλή για την εργασία

**Να είστε προσεκτικοί όταν κόβετε εντομές σε φέροντες τοίχους.**

Οι εντομές σε φέροντες τοίχους υπόκεινται σε κανονισμούς ειδικούς για κάθε χώρα. Οι κανονισμοί αυτοί πρέπει να τηρούνται σε κάθε περίπτωση. Πριν αρχίσετε την εργασία, συμβουλευτείτε τον υπεύθυνο μηχανικό δομικών έργων, τον αρχιτέκτονα ή τον επιβλέποντα του δομικού έργου.

## ΣΥΝΤΗΡΗΣΗ

Το ηλεκτρικό εργαλείο της DEWALT σχεδιάστηκε για να λειτουργεί επί μεγάλο χρονικό διάστημα με ελάχιστη συντήρηση. Η συνεχής ικανοποιητική λειτουργία εξαρτάται από τη σωστή φροντίδα του εργαλείου και τον τακτικό καθαρισμό.

**ΠΡΟΕΙΔΟΠΟΙΗΣΗ:** Για να ελαττώσετε τον κίνδυνο σοβαρού προσωπικού τραυματισμού, απενεργοποιείτε το εργαλείο και αποσυνδέετε την μπαταρία πριν από την πραγματοποίηση τυχόν ρυθμίσεων ή την τοποθέτηση/αφαίρεση προσαρτημάτων ή παρελκόμενων. Η τυχαία εκκίνηση μπορεί να προκαλέσει τραυματισμό.

Ο φορτιστής και το πακέτο μπαταριών δεν επιδέχονται σέρβις.



## Λίπανση

Το ηλεκτρικό σας εργαλείο δεν απαιτεί επιπλέον λίπανση.



## Καθαρισμός



**ΠΡΟΕΙΔΟΠΟΙΗΣΗ:** Για την αφαίρεση ρύπων και σκόνης, χρησιμοποιήστε ξηρό αέρα κάθε φορά που διαπιστώνετε συγκέντρωση σκόνης εντός και γύρω από τις θυρίδες αερισμού. Όταν εκτελείτε αυτή τη διαδικασία, να φοράτε εγκεκριμένο προστατευτικό για τα μάτια και εγκεκριμένη μάσκα για τη σκόνη.



**ΠΡΟΕΙΔΟΠΟΙΗΣΗ:** Μη χρησιμοποιείτε ποτέ διαλύτες ή άλλες ισχυρές χημικές ουσίες για τον καθαρισμό των μη μεταλλικών τμημάτων του εργαλείου. Αυτές οι χημικές ουσίες μπορούν να υποβαθμίσουν την ποιότητα των υλικών που χρησιμοποιούνται σε αυτά τα τμήματα. Χρησιμοποιείτε ένα πανί που έχει εμποτιστεί μόνο σε νερό και ήπιο σαπούνι. Μην επιτρέψετε ποτέ την εισροή τυχόν υγρών στο εσωτερικό του εργαλείου. Μη βυθίσετε ποτέ οποιοδήποτε τμήμα του εργαλείου σε υγρό.

## Προαιρετικά παρελκόμενα



**ΠΡΟΕΙΔΟΠΟΙΗΣΗ:** Επειδή με το προϊόν αυτό δεν έχουν δοκιμαστεί άλλα παρελκόμενα εκτός από αυτά που διατίθενται από την DEWALT, η χρήση τυχόν τέτοιων παρελκόμενων με το εργαλείο αυτό μπορεί να είναι επικίνδυνη. Για να ελαττώσετε τον κίνδυνο τραυματισμού, πρέπει να χρησιμοποιείτε μόνο παρελκόμενα που συνιστώνται από την DEWALT.

Για περισσότερες πληροφορίες σχετικά με τα κατάλληλα παρελκόμενα, συμβουλευτείτε τον αντιπρόσωπο με τον οποίο συνεργάζεστε.

	Μέγ. [mm]		Ελάχ. στροφές [min. <sup>-1</sup> ]	Περιφερειακή ταχύτητα [m/s]	Μήκος οπής με σπείρωμα [mm]	
	D	b				d
	115	6	22,23	11 500	80	–
	125	6	22,23	11 500	80	–
	150	6	22,23	9 300	80	–
	115	–	–	11 500	80	–
	125	–	–	11 500	80	–
	75	30	M14	11 500	45	20,0

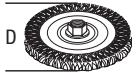
	Μέγ. [mm]		Ελάχ. στροφές [min. <sup>-1</sup> ]	Περιφερειακή ταχύτητα [m/s]	Μήκος οπής με σπείρωμα [mm]	
	D	b				d
	115	12	M14	11 500	80	20,0
	125	12	M14	11 500	80	20,0

### Για την προστασία του περιβάλλοντος



Χωριστή συλλογή. Τα προϊόντα και οι μπαταρίες που επισημαίνονται με αυτό το σύμβολο δεν πρέπει να απορρίπτονται μαζί με τα κοινά οικιακά απορρίμματα.











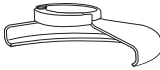
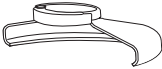
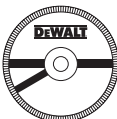

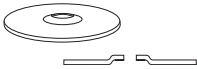
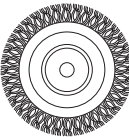
Τα προϊόντα και οι μπαταρίες περιέχουν υλικά που μπορούν να ανακτηθούν ή να ανακυκλωθούν ώστε να μειωθούν οι ανάγκες για πρώτες ύλες. Παρακαλούμε να ανακυκλώνετε τα ηλεκτρικά προϊόντα και τις μπαταρίες σύμφωνα με τους τοπικούς κανονισμούς. Περισσότερες πληροφορίες διατίθενται στον ιστότοπο [www.2helpU.com](http://www.2helpU.com).

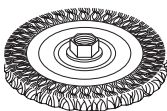
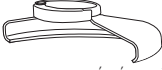
### Επαναφορτιζόμενη μπαταρία

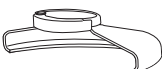

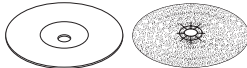
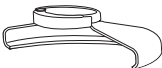

Αυτό το πακέτο μπαταρίας με μακρά διάρκεια ζωής πρέπει να αντικαθίσταται όταν δεν είναι σε θέση να παράγει επαρκή ισχύ σε εργασίες που γίνοντουσαν εύκολα πιο πριν. Στο τέλος της ωφέλιμης διάρκειας ζωής της, απορρίψτε της με τρόπο που σέβεται το περιβάλλον:

- Εξαντλήστε τη μπαταρία λειτουργώντας το εργαλείο, κατόπιν αφαιρέστε την από το εργαλείο.
- Οι κυψέλες μπαταριών λιθίου-ιόντων είναι ανακυκλώσιμες. Παραδίδετέ τις στο κατάστημα αγοράς ή σε τοπικό σταθμό ανακύκλωσης. Τα συλλεγόμενα πακέτα μπαταριών θα ανακυκλώνονται ή θα απορρίπτονται με σωστό τρόπο.

## Πίνακα αξεσουάρ

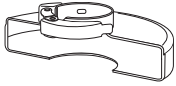
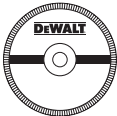
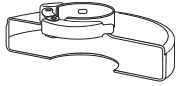
Τύπος προστατευτικού	Παρελκόμενο	Περιγραφή	Τρόπος τοποθέτησης στον τροχιστή
 Προστατευτικό τύπου 27		Δίσκος τροχίσματος με βυθισμένο κέντρο	 Προστατευτικό τύπου 27
		Τροχός με περύγια	 Φλάντζα υποστήριξης   Τροχός τύπου 27 με βυθισμένο κέντρο
		Συρμάτινοι ακτινωτοί τροχοί	 Φλάντζα ασφάλισης
		Συρμάτινοι ακτινωτοί τροχοί με περικόχλιο με σπείρωμα	 Προστατευτικό τύπου 27   Συρμάτινος ακτινωτός τροχός
		Συρματόβουρτσα καμπάνα με περικόχλιο με σπείρωμα	 Προστατευτικό τύπου 27   Συρματόβουρτσα
		Προστατευτικά υποστήριξης/ φύλλο γυαλοχαρτίσματος	 Προστατευτικό τύπου 27   Λαστιχένιο προστατευτικό υποστήριξης   Δίσκος γυαλοχαρτίσματος   Παξιμάδι σύφιξης

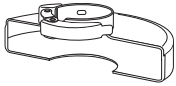
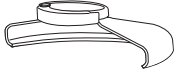
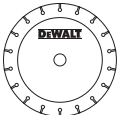
## Πίνακα αξεσουάρ

Τύπος προστατευτικού	Παρελκόμενο	Περιγραφή	Τρόπος τοποθέτησης στον τροχιστή
 Προστατευτικό τύπου 1		Δίσκος κοπής τοιχοποιίας, συγκολλητός	 Προστατευτικό τύπου 1   Φλάντζα υποστήριξης
 Προστατευτικό τύπου 1 OR  Προστατευτικό τύπου 27		Αδαμαντοφόροι τροχοί κοπής	 Τροχός κοπής   Φλάντζα ασφάλισης

<b>Belgique et Luxembourg België en Luxemburg</b>	DeWALT - Belgium BVBA Egide Walschaertsstraat 16 2800 Mechelen	Tel: NL 32 15 47 37 63 Tel: FR 32 15 47 37 64 Fax: 32 15 47 37 99	www.dewalt.be enduser.BE@SBDinc.com
<b>Danmark</b>	DeWALT (Stanley Black&Decker AS) Roskildevej 22 2620 Albertslund	Tel: 70 20 15 10 Fax: 70 22 49 10	www.dewalt.dk kundeservice.dk@sbdinc.com
<b>Deutschland</b>	DeWALT Richard Klingner Str. 11 65510 Idstein	Tel: 06126-21-0 Fax: 06126-21-2770	www.dewalt.de infofwge@sbdinc.com
<b>Ελλάς</b>	DeWALT (Ελλάς) A.E. ΕΔΠΑ-ΓΡΑΦΕΙΑ : Στραβόμονος 7 & Α. Βουλιαγμένης, Πλωράδα 166 74, Αθήνα SERVICE : Ημέρος, Τόπος (2 Χάν Αβάρ) – 193 00 Ασπρόπυργος	Τηλ: 00302108981616 Φαξ: 00302108983570	www.dewalt.gr Greece.Service@sbdinc.com
<b>España</b>	DeWALT Ibérica, S.C.A. Parc de Negocios "Mas Blau" Edificio Muntadas, c/Bergadà, 1, Of. A6 08820 El Prat de Llobregat (Barcelona)	Tel: 934 797 400 Fax: 934 797 419	www.dewalt.es respuesta.postventa@sbdinc.com
<b>France</b>	DeWALT 5, allée des Hêtres BP 60105, 69579 Limonest Cedex	Tel: 04 72 20 39 20 Fax: 04 72 20 39 00	www.dewalt.fr scufi@sbdinc.com
<b>Schweiz Suisse Svizzera</b>	DeWALT In der Luberzen 42 8902 Urdorf	Tel: 044 - 755 60 70 Fax: 044 - 730 70 67	www.dewalt.ch service@rofaag.ch
<b>Ireland</b>	DeWALT Building 4500, Kinsale Road Cork Airport Business Park Cork, Ireland	Tel: 00353-2781800 Fax: 01278 1811	www.dewalt.ie Sales.ireland@sbdinc.com
<b>Italia</b>	DeWALT via Energypark 6 20871 Vimercate (MB), IT	Tel: 800-014353 39 039-9590200 Fax: 39 039-9590311	www.dewalt.it
<b>Nederlands</b>	DeWALT Netherlands BVPostbus 83, 6120 AB BORN	Tel: 31 164 283 063 Fax: 31 164 283 200	www.dewalt.nl
<b>Norge</b>	DeWALT Postboks 4613 0405 Oslo, Norge	Tel: 45 25 13 00 Fax: 45 25 08 00	www.dewalt.no kundeservice.no@sbdinc.com
<b>Österreich</b>	DeWALT Werkzeug Vertriebsges m.b.H Oberlaaerstrasse 248, A-1230 Wien	Tel: 01 - 66116 - 0 Fax: 01 - 66116 - 614	www.dewalt.at service.austria@sbdinc.com
<b>Portugal</b>	DeWALT Ed. D Dinis, Quina da Fonte Rua dos Malhoes 2 2A 2º Esq. Oeiras e S. Juliao da Barra, paço de Arcos e Caxias 2770 071 Paço de Arcos	Tel: +351 214667500 Fax: +351214667580	www.dewalt.pt resposta.postventa@sbdinc.com
<b>Suomi</b>	DeWALT PL47 00521 Helsinki, Suomi	Puh: 010 400 4333 Faksi: 0800 411 340	www.dewalt.fi asiakaspalvelu.fi@sbdinc.com
<b>Sverige</b>	DeWALT BOX 94 43122 Mölndal Sverige	Tel: 031 68 61 60 Fax: 031 68 60 08	www.dewalt.se kundservice.se@sbdinc.com
<b>Türkiye</b>	Sanayi ve Ticaret Bakanlığı tebliğince kullanılmı 7 yıldır. Stanley Black & Decker Turkey Alet Üretim San. Tic. Ltd.Şti. Kozyatağı Mh Değirmen Sk. Nida Kule No: 18 Kat: 6, 34742 Kadıköy, İstanbul, Türkiye	Tel: +90 216 665 2900 Faks: +90 216 665 2901	www.dewalt.com.tr info-tr@sbdinc.com
<b>United Kingdom</b>	DeWALT 210 Bath Road; Slough, Berks SL1 3YD	Tel: 01753-567055 Fax: 01753-572112	www.dewalt.co.uk emeaservice@sbdinc.com
<b>Australia</b>	DeWALT 810 Whitehorse Road Box Hill VIC 3103 Australia	Tel: Aust 1800 338 002 Tel: NZ 0800 339 258	www.dewalt.com.au www.dewalt.co.nz
<b>Middle East Africa</b>	DeWALT P.O. Box - 17164, Jebel Ali Free Zone (South), Dubai, UAE	Tel: 971 4 812 7400 Fax: 971 4 2822765	www.dewalt.ae Service.MEA@sbdinc.com