

DEWALT

DCN690
DCN691
DCN692

370720-62 BLT

Eesti keel	(Originaaljuhend)	7
Lietuvių	(Originalios instrukcijos vertimas)	25
Latviešu	(Tulkojums no rokasgrāmatas oriģinālvalodas)	45
Русский язык	(перевод с оригинала инструкции)	65

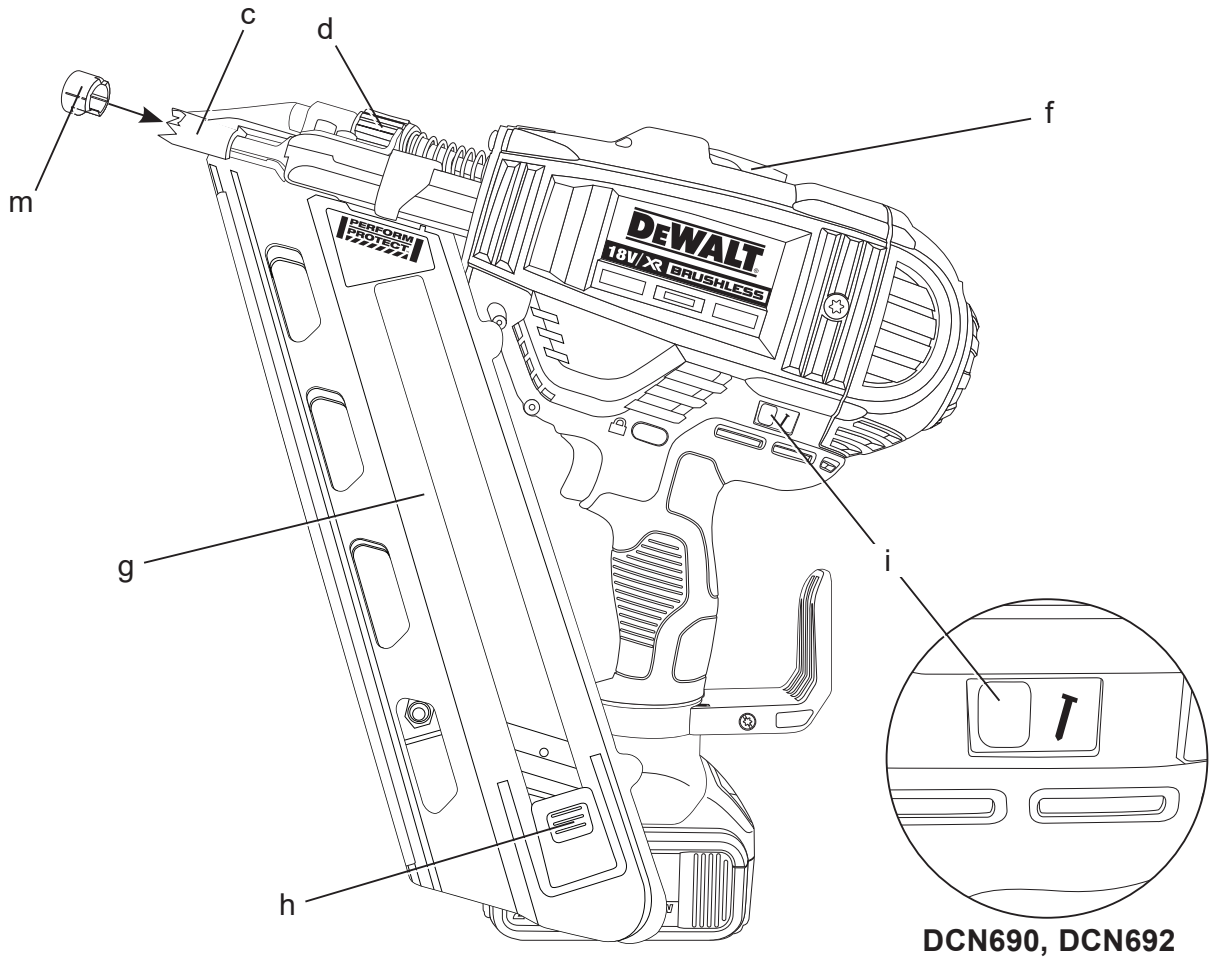

DCN690, DCN692

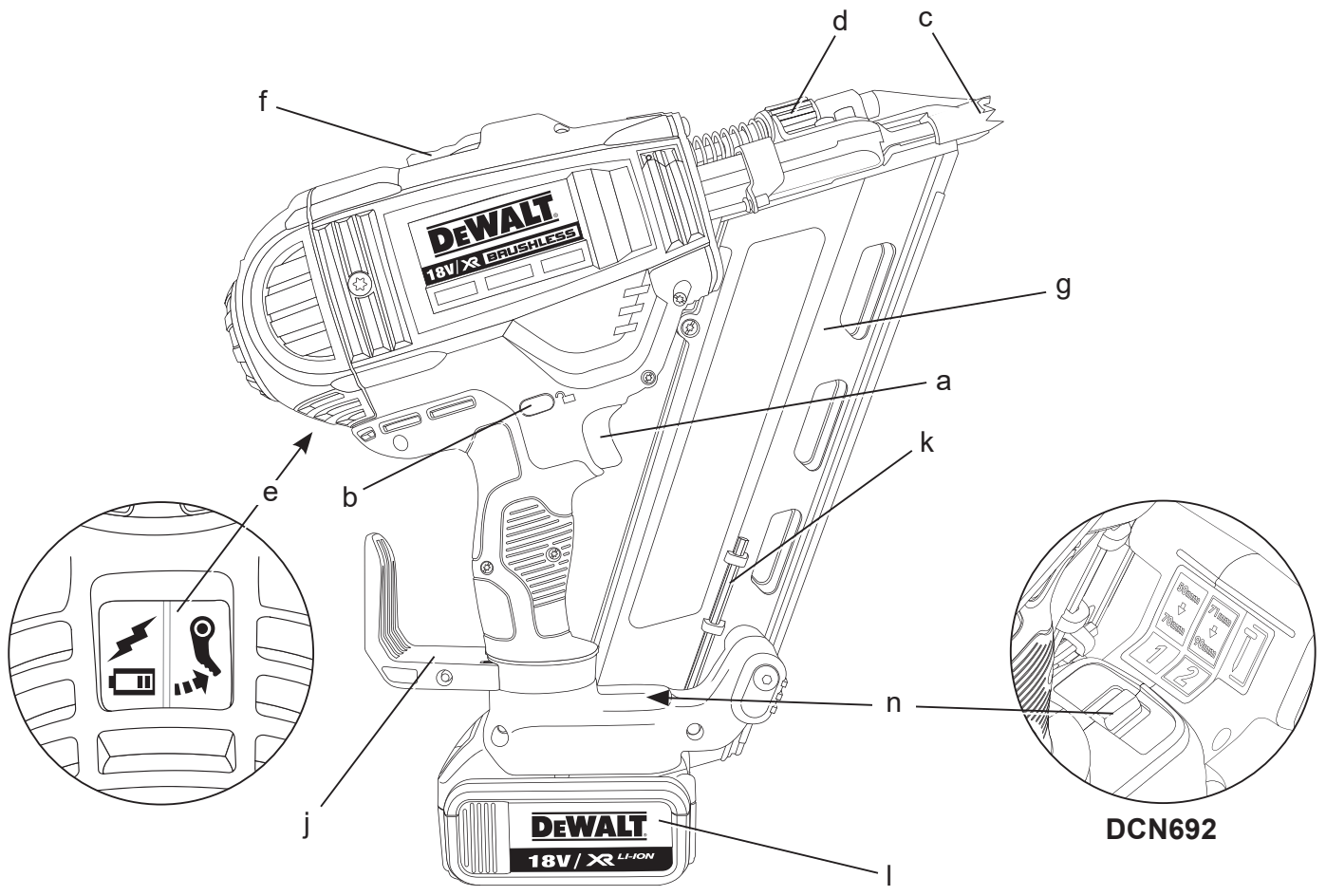

DCN692

Joonis / Рав. / Attēls / Рисунок 2

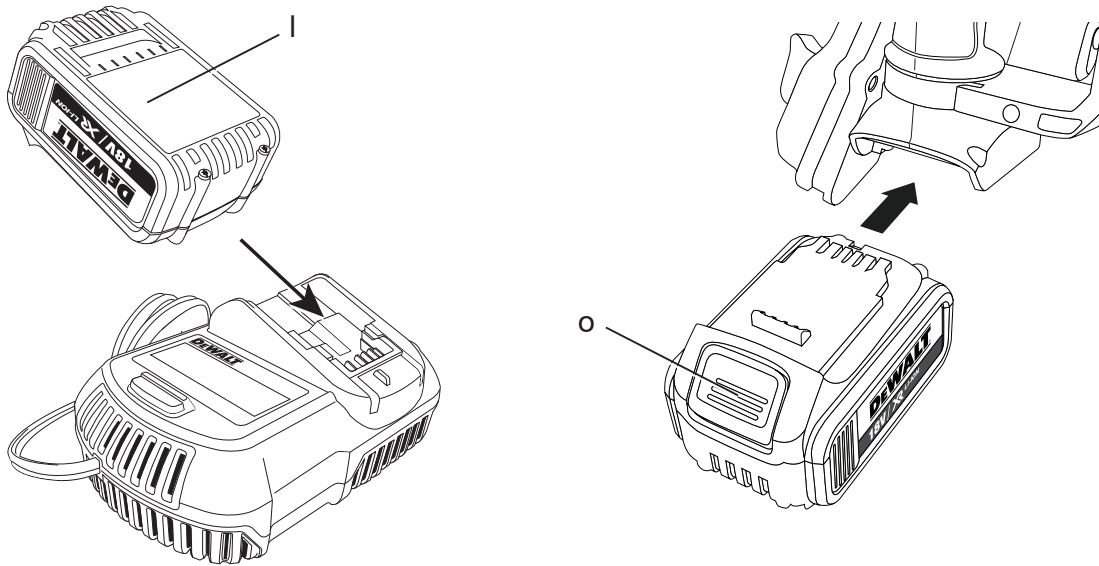

Joonis / Рав. / Attēls / Рисунок 2a

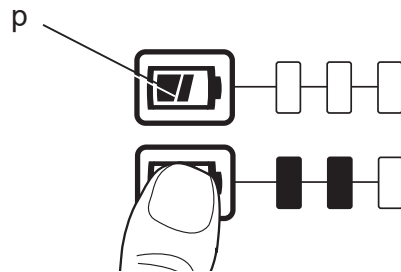

Joonis / Рав. / Attēls / Рисунок 3

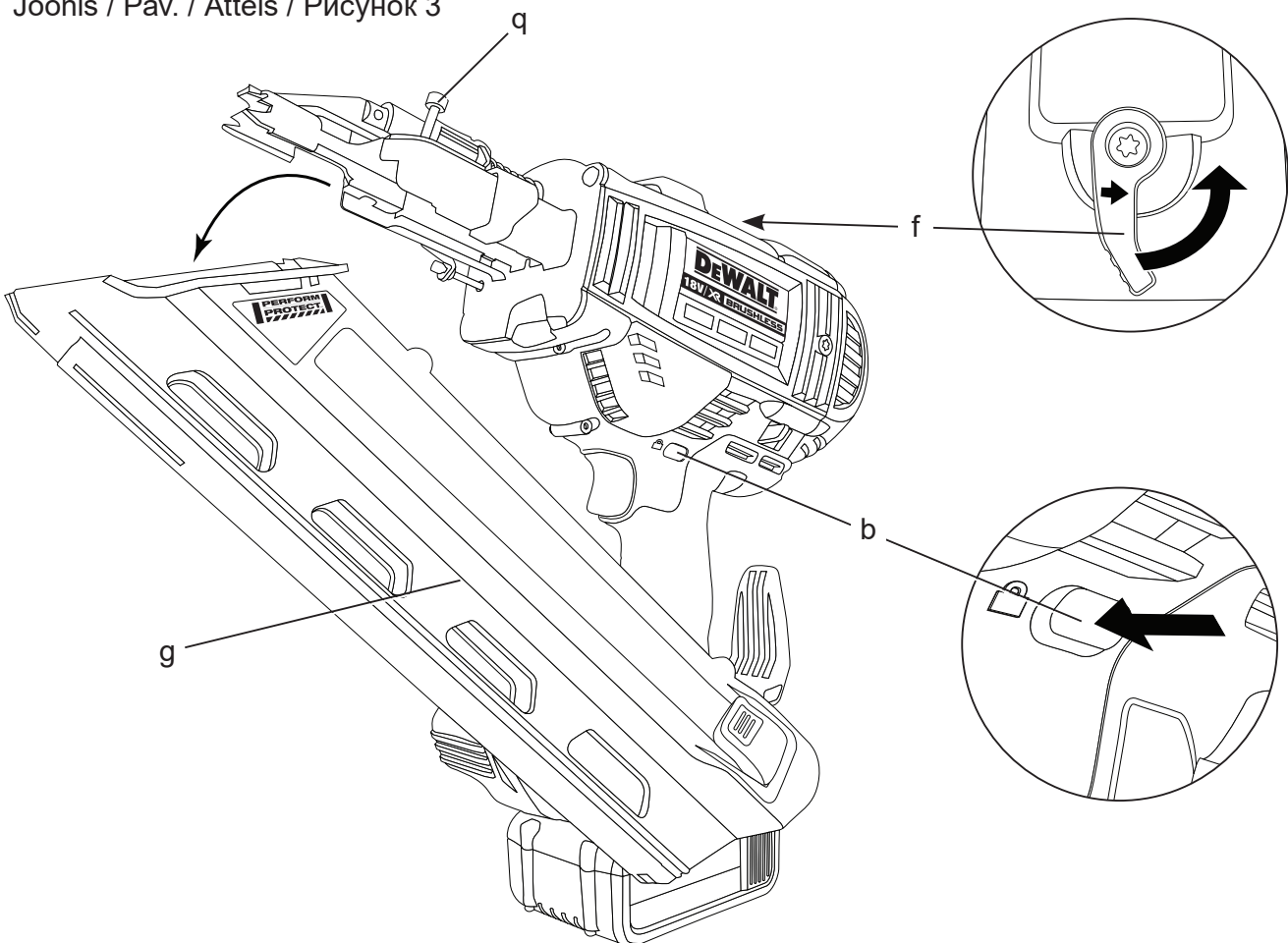

Joonis / Рав. / Attēls / Рисунок 4

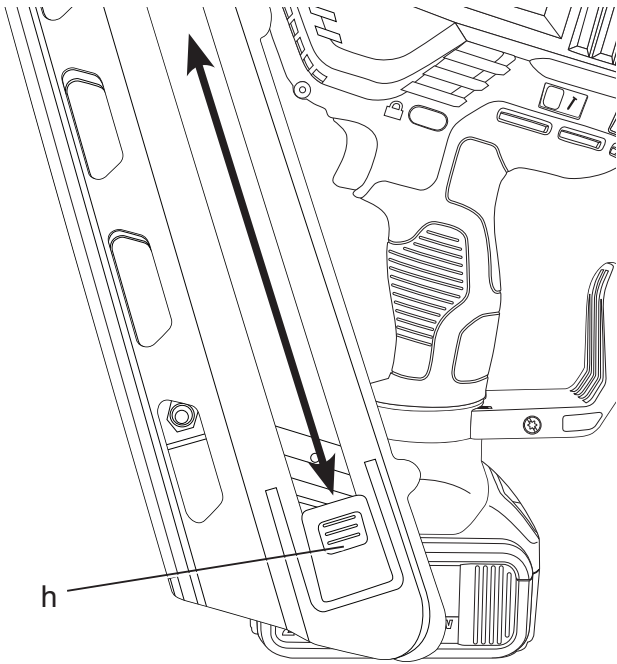

Joonis / Рав. / Attēls / Рисунок 5

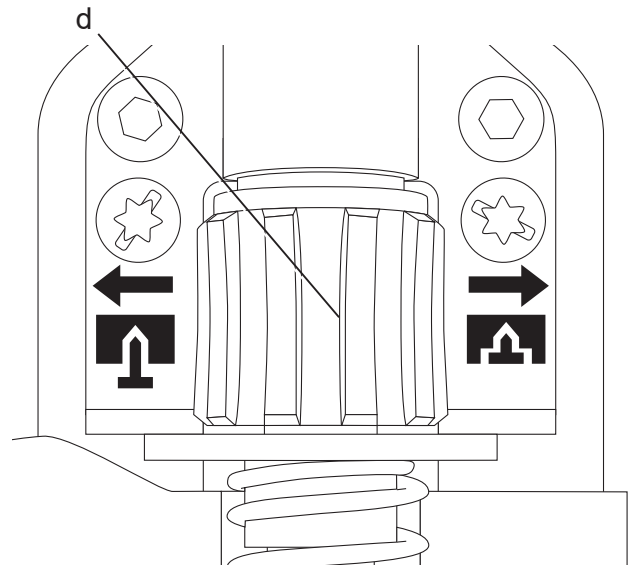

Joonis / Рав. / Attēls / Рисунок 6

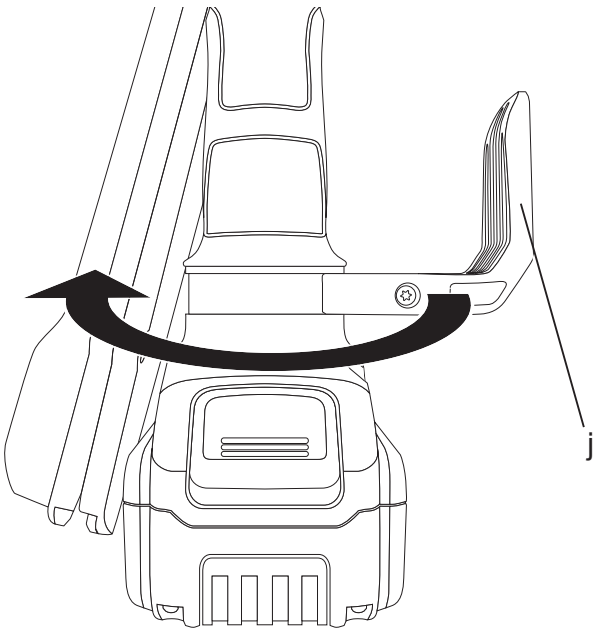

Joonis / Рав. / Attēls / Рисунок 7

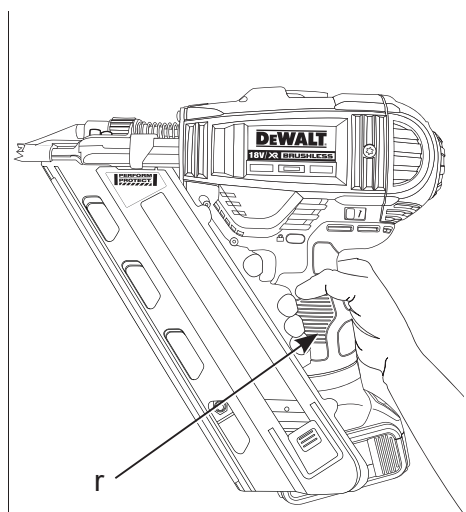

Joonis / Pav. / Attēls / Рисунок 8a

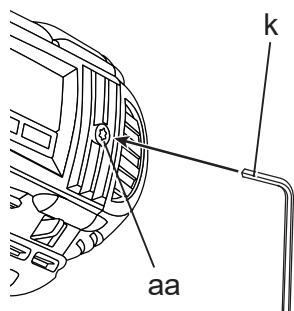

Joonis / Pav. / Attēls / Рисунок 8b

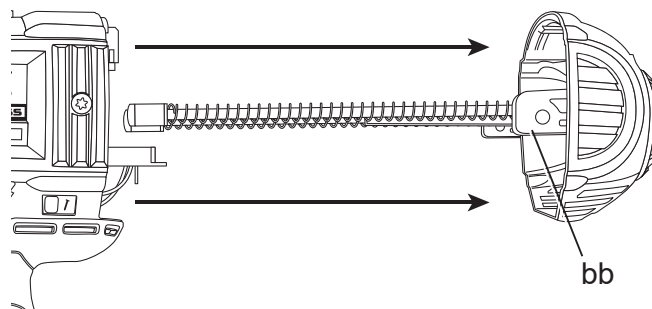

Joonis / Pav. / Attēls / Рисунок 8c

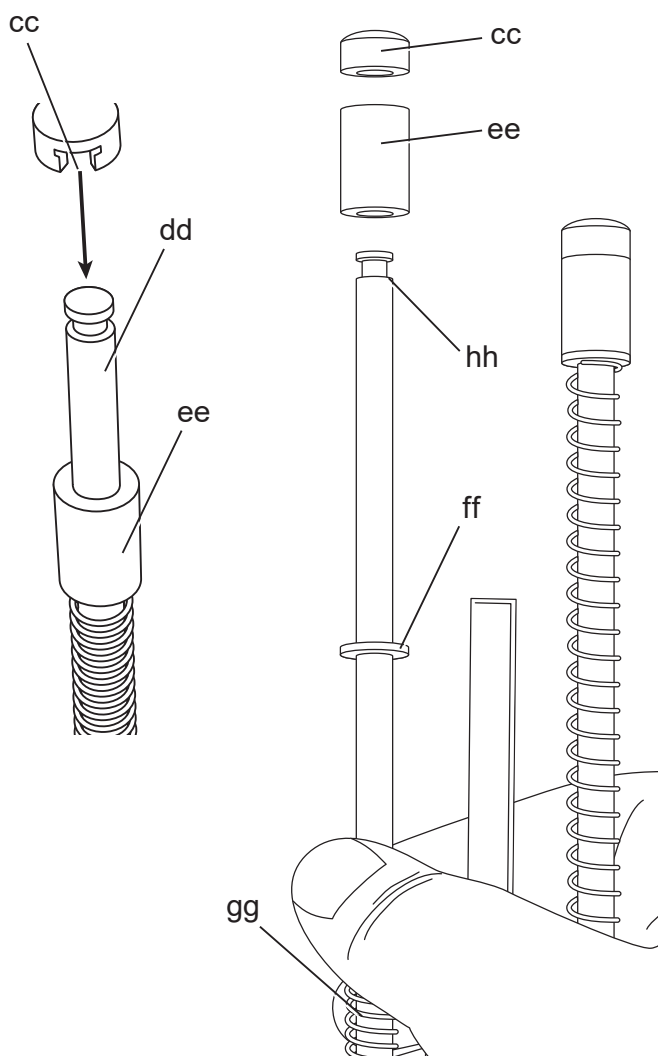

Joonis / Pav. / Attēls / Рисунок 8d

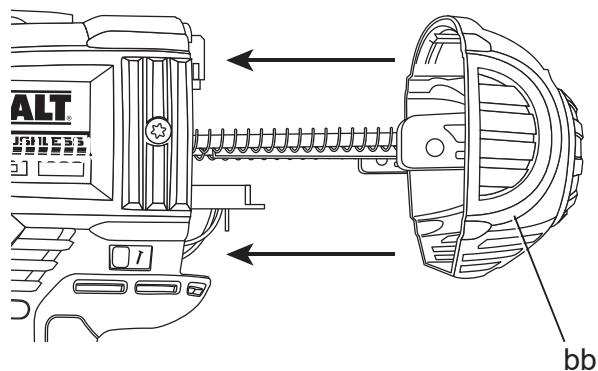

Joonis / Pav. / Attēls / Рисунок 8e

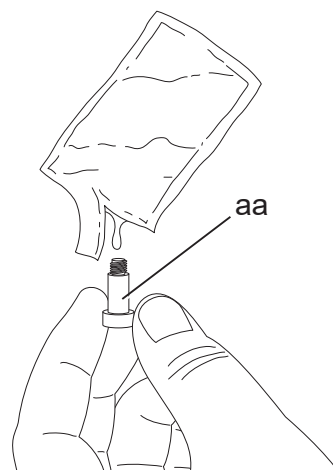

18 V XR LIITIUMIOONAKUGA JUHTMETA NAELAPÜSTOL TARINDIOSA PAIGALDAMI- SEKS DCN690, DCN691, DCN692

Õnnitleme!

Olete valinud DEWALTi tööriista. Aastatepikkused kogemused, põhjalik tootearendus ja innovatsioon teevad DEWALTist ühe usaldusväärsema partneri professionaalsetele elektritööriistade kasutajatele.

Tehnilised andmed

		DCN690	DCN691	DCN692
Pinge	V_{DC}	18	18	18
Tüüp		1	1	1
Aktiveerimisrežiim		Jada/ löök	Jada vaid	Jada/ löök
Kasseti nurk		33°	33°	33°
Kinnitid				
pikkus	mm	50–90	50–90	50–90
varre diameeter	mm	2,8–3,3	2,8–3,3	2,8–3,3
nurk		30–34°	30–34°	30–34°
pea geomeetria		klammerdatud või ümar nihe	klammerdatud või ümar nihe	klammerdatud või ümar nihe
kokkuvõtmistüüp		paber	paber	paber
Mass (ilma akupatareita)	kg	3,53	3,53	3,53
Ajami energia	J	105	105	105
L_{PA} (helirõhk)	dB(A)	84	84	84
K_{PA} (helirõhu määramatus)	dB(A)	3	3	3
L_{WA} (helivõimsus)	dB(A)	95	95	95
K_{WA} (helivõimsuse määramatus)	dB(A)	3	3	3
Vibratsiooni koguväärtused (kolmeteljelise vektori summa) mõõdetud vastavalt EN 60745:				
Vibratsioonitugevus a_h				
$a_h =$	m/s ²	3,8	3,8	3,8
Määramatus K =	m/s ²	1,5	1,5	1,5

Teabelehel toodud vibratsioonitase on mõõdetud vastavalt standardis EN 60745 toodud standardtestile ja seda võib kasutada tööriistade võrdlemiseks. Seda võib kasutada kokkupuutele eelnevas hindamiseks.



HOIATUS: Avaldatud vibratsioonitugevus puudutab tööriista pöhirakendusi. Kui aga tööriista kasutatakse muul viisil, erinevate lisatarvikutega või kui seda on halvasti hooldatud, võib vibratsioonitugevus erineda. Sellisel juhul võib vibratsiooni

mõju kogu tööaja kestel olla märkimisväärselt tugevam.

Vibratsiooni mõju hindamisel tuleb arvesse võtta ka seda aega, mil tööriist on välja lülitatud või töötab vabajooksul ning tööd ei tee. See võib märkimisväärselt vähendada vibratsiooni kogu tööaja kestel.

Määrake kindlaks lisaohutusmeetmed kasutaja kaitsmiseks vibratsiooni mõjude eest – tööriistade ja tarvikute hooldamine, käte hoidmine soojas ja tööprotsesside korraldus.

Akupatarei		DCB180	DCB181	DCB182
Patarei tüüp		Li-Ion	Li-Ion	Li-Ion
Pinge	V_{DC}	18	18	18
Mahutavus	Ah	3,0	1,5	4,0
Mass	kg	0,64	0,35	0,61

Akupatarei		DCB183	DCB184	DCB185
Patarei tüüp		Li-Ion	Li-Ion	Li-Ion
Pinge	V_{DC}	18	18	18
Mahutavus	Ah	2,0	5,0	1,3
Mass	kg	0,4	0,62	0,31

Laadija		DCB105		
Põhipinge	V_{AC}	230 V		
Patareitüüp		Li-Ion		
Umbkaudne akupatarei laadimisaeg	min	25 (1,3 Ah)	30 (1,5 Ah)	40 (2,0 Ah)
		55 (3,0 Ah)	70 (4,0 Ah)	90 (5,0 Ah)
Mass	kg	0,49		

Kaitsmed

Euroopa

230 V tööriistad 10 amprit, toitevõrk

Suurbritannia ja Iirimaa

230 V tööriistad 3 amprit, pistikus

Definitsioonid: Ohutusjuhised

Allpool toodud määratlused kirjeldavad iga märksõna olulisuse astet. Palun lugege juhendit ja pöörake tähelepanu nendele sümbolitele.



OHT: Tähistab vahetult ohtlikku olukorda, mis mittevältimisel lõppeb surma või raske kehavigastusega.



HOIATUS: Tähistab võimalikku ohtlikku olukorda, mis mittevältimisel võib lõppeda surma või raske kehavigastusega.



ETTEVAATUST: Tähistab võimalikku ohtlikku olukorda, mis mittevältimisel võib lõppeda kerge või mõõdukate kehavigastustega.

PANGE TÄHELE: Viitab tegevusele, mis ei too kaasa kehavigastust, kuid mis mittevältimisel võib põhjustada varalist kahju.



Tähistab elektrilöögiohtu.



Tähistab tuleohtu.

EÜ vastavusdeklaratsioon

MASINADIREKTIIV



JUHTMETA NAELAPÜSTOL TARINDIOSA PAIGALDAMISEKS

DCN690, DCN691, DCN692

DEWALT kinnitab, et jaotises *Tehnilised andmed* kirjeldatud tooted vastavad standarditele: 2006/42/EÜ, EN 60745-1, EN 60745-2-16.

Samuti vastavad tooted direktiividele 2004/108/EÜ ja 2011/65/EL. Lisateabe saamiseks kontakteeruge DEWALTiga aadressil või vaadake kasutusjuhendi lõpust.

Allkirjastaja vastutab tehnilise faili koostamise eest ja on valmistanud deklaratsiooni DEWALTi nimel.

Horst Grossmann

Vice President Engineering

DEWALT, Richard-Klinger-Strasse 11,

D-65510, Idstein, Saksamaa

31.01.2014



HOIATUS: Vigastusohu vähendamiseks lugege kasutusjuhendit.

Üldised hoiatused elektritööriistade kasutamise kohta



HOIATUS! Lugege läbi kõik hoiatused ja juhised. Kõigi juhiste täpne järgimine aitab vältida elektrilöögi, tulekahju ja/või raske kehavigastuse ohtu.

HOIDKE KÕIK HOIATUSED JA JUHISED TULEVIKU TARVIS ALLES.

Hoiatuses kasutatud mõiste „elektritööriist” viitab võrgutoitel töötavatele (juhtmega) ja akutoitel töötavatele (juhtmeta) elektritööriistadele.

1) TÖÖALA OHUTUS

- Tööala peab olema puhas ja hästi valgustatud.** Korrast ära ja pimedad tööalad soodustavad õnnetuste juhtumist.
- Ärge kasutage elektritööriistu plahvatusohtlikus keskkonnas, näiteks**

tuleohtlike vedelike, gaaside või tolmu läheduses. Elektritööriistad tekitavad sädemeid, mis võivad süüdata tolmu või aurud.

- c) **Hoidke lapsed ja kõrvalseisjad elektritööriista kasutamise ajal ohutus kauguses.** Tähelepanu hajumisel võite kaotada kontrolli tööriista üle.

2) ELEKTRIOHUTUS

- a) **Elektritööriista pistikud peavad vastama pistikupesale. Ärge kunagi muutke pistikut mis tahes moel. Ärge kasutage maandatud elektritööriistade puhul adapterpistikut.** Muutmata pistikud ja sobivad pistikupesad vähendavad elektrilöögiohtu.
- b) **Vältige kehalist kontakti maandatud pindadega nagu torud, radiaatorid, pliivid ja külmkapid.** Elektrilöögi oht tõuseb, kui teie keha on maaga ühenduses.
- c) **Ärge viige elektritööriistu vihma kätte või märgadesse tingimustesse.** Elektritööriista sattunud vesi suurendab elektrilöögi ohtu.
- d) **Ärge vigastage toitekaablit. Ärge kunagi kasutage seadme toitekaablit selle kandmiseks, tõmbamiseks või pistiku eemaldamiseks seinakontaktist. Kaitske kaablit kuumuse, õli, teravate servade ja liikuvate osade eest.** Kahjustatud või sassis kaablid suurendavad elektrilöögiohtu.
- e) **Kui kasutate tööriista välitingimustes, kasutage kindlasti välitingimusteks ettenähtud pikenduskaablit.** Välitingimustesse sobiva pikenduskaabli kasutamine vähendab elektrilöögiriski.
- f) **Kui elektritööriista niisketes tingimustes kasutamine on vältimatu, kasutage rikkevoolukaitsset (RCD).** Rikkevoolukaitsme kasutamine vähendab elektrilöögi ohtu.

3) ISIKLIK OHUTUS

- a) **Säilitage valvsus, jälgige, mida teete, ja kasutage elektritööriista mõistlikult. Ärge kasutage elektritööriista väsimuse korral või alkoholi, narkootikumide või arstimate mõju all olles.** Kui elektritööriistaga töötamise ajal tähelepanu kas või hetkeks hajub, võite saada raskeid kehavigastusi.
- b) **Kasutage isikukaitsevahendeid. Kandke alati nägemiskaitset.** Isikukaitsevahendid nagu tolmu mask, mittelibisevad jalanõud, kiiver ja kuulmiskaitse vähendavad õigetes tingimustes kasutades kehavigastusi.

- c) **Vältige soovimatut käivitumist. Veenduge, et enne tööriista vooluvõrku ja/või aku külge ühendamist on käivituslülitil väljalülitatud asendis.** Kandes tööriista, sõrm lülitil, või ühendades toiteallikaga tööriista, mille lüliti on tööasendis, võib juhtuda õnnetus.
- d) **Enne elektritööriista sisselülitamist eemaldage kõik reguleerimisvõtmed ja mutrivõtmed.** Tööriista pöörleva osa külge jäetud mutrivõti või mõni muu võti võib tekitada kehavigastusi.
- e) **Ärge küünitage. Seiske kogu aeg kindlalt ja hoidke tasakaalu.** See tagab parema kontrolli tööriista üle ettearvamatutes situatsioonides.
- f) **Kandke nõuetekohast riietust. Ärge kandke lotendavaid rõivaid ega ehteid. Hoidke juuksed, riided ja kindad eemal liikuvatest osadest.** Lotendavad rõivad, ehted ja pikad juuksed võivad jääda liikuvate osade külge kinni.
- g) **Kui seadmetega on kaasas äratõmbesüsteem ja kogumisseadmed, veenduge, et need on ühendatud ja õigesti kasutatavad.** Tolmukogumisseadmete kasutamine võib vähendada tolmu seotud ohte.

4) ELEKTRITÖÖRIISTA KASUTAMINE JA HOOLDAMINE

- a) **Ärge koormake elektritööriista üle. Kasutage konkreetseks otstarbeks sobivat elektritööriista.** Elektritööriist töötab paremini ja ohutumalt võimsusel, milleks see on ette nähtud.
- b) **Ärge kasutage tööriista, kui seda ei saa lülitist sisse ja välja lülitada.** Elektritööriist, mida ei saa lülitist juhtida, on ohtlik ja vajab remonti.
- c) **Enne seadistuste tegemist, lisaseadmete vahetamist või tööriista ladustamist eemaldage tööriist vooluvõrgust ja/või eemaldage aku.** Nende kaitsemeetmete rakendamine vähendab elektritööriista soovimatu käivitamise ohtu.
- d) **Kui elektritööriista ei kasutata, hoidke seda lastele kättesaamatust kohas ning ärge laske elektritööriistaga või kasutusjuhendiga mittetutvunud isikutel seda elektritööriista käitada.** Oskamatutes kätes on elektritööriistad ohtlikud.
- e) **Elektritööriistu tuleb hooldada. Kontrollige, et ei leiduks liikuvate osade kokkusobimatust ega kinnikiilumist, et osad on terved, ja kontrollige ka kõiki**

muid elektritööriista tööd mõjutada võivaid tingimusi. Kahjustuste korral laske tööriista enne edasist kasutamist remontida. Tööriistade halb hooldamine põhjustab palju õnnetusi.

- f) **Hoidke lõikekettad teravad ja puhtad.** Õigesti hooldatud ja teravate servadega lõikeriistad kiiluvad väiksema tõenäosusega kinni ning neid on lihtsam juhtida.
- g) **Kasutage elektritööriista, lisaseadmeid ja otsakuid jne vastavalt käesolevas juhendis toodule, võttes arvesse nii tööpiirkonda kui ka tehtava töö iseloomu.** Kui elektritööriista kasutatakse muuks kui sihtotstarbeks, võib sellest tuleneda ohtlik olukord.

5) ELEKTRITÖÖRIISTA KASUTAMINE JA HOOLDAMINE

- a) **Kasutage laadimiseks ainult tootja määratud laadijat.** Ühele akule sobiv laadija võib teise aku laadimisel põhjustada tuleohtu.
- b) **Kasutage tööriistu ainult kindlaks määratud akudega.** Muud tüüpi aude kasutamine võib põhjustada vigastus- ja tuleohtu.
- c) **Kui aku ei ole kasutusel, hoidke seda eemal metallesemetest, näiteks kirjaklambritest, müntidest, võtmetest, naeltest, kruvidest ja muudest väikestest metallesemetest, mis võivad klemmid lühistada.** Aku klemmide lühistamine võib põhjustada põletusi ja tulekahju.
- d) **Valedes tingimustes võib akust eralduda vedelikku. Vältige sellega kokkupuutumist. Juhusliku kokkupuute korral loputage see veega maha. Kui vedelik satub silma, pöörduge lisaks arsti poole.** Akust eraldunud vedelik võib põhjustada ärritust ja põletusi.

6) HOOLDAMINE

- a) **Laske tööriista korrapäraselt hooldada kvalifitseeritud remonditöökojas ja kasutage ainult originaalvaruosi.** See tagab tööriista ohutuse säilimise.

Ohutusnõuded juhtmeta naelapüstoli jaoks

- **Eeldage alati, et tööriist sisaldab kinniteid.** Naelapüstoliga hooletu ümberkäimise tagajärjeks on ootamatu kinniti tulistamine ja kehavigastus.

- **Ärge suunake tööriista endale või ühegi läheduses viibivale inimesele.** Ootamatu aktiveerimise tagajärjel vabaneb kinniti, põhjustades vigastuse.
- **Ärge aktiveerige tööriista, kui tööriist pole tugevalt detaili vastu asetatud.** Kui tööriist pole detaili vastas, võib kinniti teie sihtkohast kõrvale kalduda.
- **Katkestage tööriista ühendus toiteallikaga, kui kinniti kiilub tööriistas kinni.** Kui eemaldate kinni kiilunud kinnitit, võite naelapüstoli juhuslikult aktiveerida, kui see on toiteallikaga ühendatud.
- **Ärge kasutage seda naelapüstolit elektrikaablite kinnitamiseks.** See pole mõeldud elektrikaablite installatsiooni jaoks see võib kahjustada elektrikaablite isolatsiooni, kusjuures põhjustades elektrilöögi või tuleohtu.
- Kasutage alati kaitseprille.
- Kandke alati kuulmiskaitsevahendit.
- Kasutage vaid antud kasutusjuhendis täpsustatud kinnititüüpi.
- Ärge kasutage ühtegi alust tööriista kinnitamiseks toe külge.
- Ärge võtke ühtegi kinnitit tulistusseadme osa, nt kokkupuuteriba, koost ega blokeerige neid.
- Enne iga kasutuskorda kontrollige, et ohutus ja päästikumehhanism töötab korrektselt ja et kõik mutrid ja poldid on tugevalt kinni.
- Ärge kasutage DCN690
 - kui liigute ühest kasutuskohast teise, mis on seotud telligute, treppide, redelite või redelisarnaste konstruktsioonide kasutamisega, nt katuselaastud jms;
 - kui sulgete karpe või kaste;
 - kui kinnitate transportimiseks kaitsesüsteemi, nt sõidukitele, vagunitele jms.
- Erandite jaoks kontrollige oma kohalikku riiklikku töökohaeeskirju.
- Kontrollige alati kohalikke töökohaeeskirju.
- Ärge kasutage tööriista haamrina.
- Ärge kunagi tulistage kinniti aktiveerimistöörriista vabasse õhku.
- Tööalas tuleb tööriista kanda töökohas vaid ühte käepidet kasutades ning sel ajal ei tohi päästik olla kunagi aktiveeritud.
- Arvestage tööala tingimustega. Kinnitid võivad läbiva õhukese detaili või libiseda detaili nurkadelt või äärtelt maha ja seega seades inimese ohtu.

- Ärge tulistage kinnitit detaili ääre lähedusse.
- Ärge tulistage kinnitit teise kinniti otsa.

Muud ohud

Selle masina kasutamisega kaasnevad järgmised ohud:

- Tööriista väärkasutamisest tingitud vigastused.
- Kontrollikaotuse oht, kui tööriistast pole tugevasti kinni haaratud.
- Käte lihase venitus, eriti kui töötate pea kohal. Tehke regulaarselt pause, kui töötate mitu pikka perioodi järjest.

Ka asjakohaste ohutusnõuete järgimisel ja turvaseadeldiste kasutamisel ei saa teatud ohte vältida. Need on järgmised:

- Kuulmiskahjustused.
- Lendavatest osakestest tekitatud kehavigastuste oht.
- Pikemaajalisest kasutamisest tekitatud kehavigastusoht.
- Mähisest tingitud kontrollikaotus.
- Vigastusoht esineb kinnituspunktide, teravate äärte juures ja detaili vales käsitsemisest.
- Teravate äärte põhjustatud vigastusoht, kui vahetate naelasid või sisestate naelapulki.

Tähistused tööriistal

Tööriistal on kasutatud järgmisi sümboleid:



Enne kasutamist lugege kasutusjuhendit.



Kandke kuulmiskaitset.



Kandke nägemiskaitset.



Naelte pikkus.



Naela paksus.



Laadimismaht.



Sobiva naela kokkuvõtmissnurk.

KUUPÄEVAKOODI ASUKOHT

Kuupäevakood, mis sisaldab ka valmistamisaastat, on trükitud korpusele tööriista ja aku kinnituskoha juures.

Näiteks:

2014 XX XX
tootmisaasta

Olulised ohutusjuhised kõigi akulaadijate kohta

HOIDKE NEED JUHISED ALLES: Selles kasutusjuhendis on akulaadija DCB105 olulised ohutus- ja kasutusjuhised.

- Enne laadija kasutamist lugege läbi kõik juhiseid ja hoiatustähised laadijal, akul ja tootel, mida kasutatakse akuga.



HOIATUS: Elektrilöögioht. Ärge laske mingitel vedelikel laadijasse pääseda. See võib põhjustada elektrilöögi.



ETTEVAATUST: Põletuse oht. Vigastusriski vähendamiseks laadige vaid DEWALTi laetavaid akupatareid. Teist tüüpi patareid võivad ülekuumeneda ning plahvatada, põhjustades kehavigastusi ja vara kahjusid.



ETTEVAATUST: Laste üle tuleb pidada järelevalvet, et nad ei mängiks seadmega.

PANGE TÄHELE: Teatud tingimustel, kui laadija on vooluvõrku ühendatud, võivad laadijasse sattunud võõrkehad selle kontaktid lühistada. Elektrit juhtivad võõrkehad, nagu näiteks, kuid mitte ainult, terasvill, foolium või igasugused kogunenud metalloosad tuleb laadija pesast eemal hoida. Ühendage laadija alati vooluvõrgust lahti, kui selle pesas pole akut. Ühendage laadija lahti ka enne puhastamist.

- **ÄRGE proovige akut laadida mõne muu laadijaga peale käesolevas juhendis toodute.** Laadija ja aku on projekteeritud koos töötama.
- **Need laadijad pole mõeldud muuks tarbeks kui DEWALTi laetavate patareide laadimiseks.** Muu kasutuse tagajärjeks on tulekahju-, elektrilöögioht või surmamine elektrilöögiga.
- **Vältige laadija kokkupuudet vihma või lumega.**
- **Tõmmake pistikust mitte juhtmest, kui eemaldage laadija vooluvõrgust.** Seeläbi väheneb elektripistikute ja juhtme kahjustamise risk.

- **Veenduge, et juhe on paigutatud nii, et sellele ei astuta, selle taha ei komistata ning see ei saa muul viisil kahjustusi ega koormust.**
- **Ärge kasutage pikendusjuhet, kui see pole just hädavajalik.** Ebaõige pikendusjuhtmete kasutamine võib kaasa tuua tuleohtu, elektrilöögi või surmava elektrilöögi.
- **Kui kasutate laadijat õues, tagage alati kuiv asukoht ja kasutage väljas kasutamiseks mõeldud pikendusjuhet.** Väliitingimustes sobiva pikenduskaabli kasutamine vähendab elektrilöögiriski.
- **Ärge blokeerige laadija ventilatsioonivõlv. Ventilatsioonivõlv asuvad laadija ülaosas ja külgedel.** Paigutage laadija soojusallikatest eemale.
- **Ärge kasutage laadijat, mille juhe või pistik on kahjustunud** — laske need kohe välja vahetada.
- **Ärge kasutage laadijat, kui see on saanud löögi teravalt esemelt, see on maha kukkunud või muul viisil kahjustada saanud.** Viige see volitatud teeninduskeskusesse.
- **Ärge võtke laadijat koost; viige see volitatud teeninduskeskusesse, kui see vajab hooldust või remonti.** Kui panete laadija valesti kokku, võib selle tagajärjeks olla elektrilöögi, elektrišoki või tulekahjuoht.
- **Kui toitejuhe on kahjustunud, peab tootja, tema esindaja või muu sarnane kvalifitseeritud isik selle ohu vältimiseks kohe välja vahetama.**
- **Enne laadija mis tahes viisil puhastamist eemaldage see vooluvõrgust. See vähendab elektrilöögi ohtu.** Aku eemaldamine ei vähenda seda ohtu.
- **MITTE KUNAGI ärge püüdke 2 laadijat kokku ühendada.**
- **Laadija on mõeldud kasutamiseks tavalises 230 V koduses elektrivõrgus. Ärge püüdke kasutada seda teistsuguse pingega.** See ei kehti autolaadija puhul.

HOIDKE NEED JUHISED ALLES

Laadijad

DCB105 laadija ühildub 10,8 V, 14,4 V ja 18 V Li-Ion (DCB121, DCB123, DCB140, DCB141, DCB142, DCB143, DCB180, DCB181, DCB182, DCB183, DCB184 ja DCB185) akupatareidega.

See laadija ei vaja reguleerimist ning nende kavandamisel on peetud silmas võimalikult lihtsat kasutamist.

Laadimisprotseduur (joonis 2)

1. Ühendage laadija enne aku sisestamist sobivasse pistikupessa 230 V.
2. Sisestage akupatarei (I) laadijasse veendumaks, et aku asetseb täielikult laadijal. Punane tuli (laadimine) vilgub pidevalt, mis tähendab, et laadimine on alanud.
3. Laadimine on lõpetatud, kui punane tuli jääb püsivalt põlema. Aku on täielikult laetud ja seda võib kasutada või laadijasse jätta.

MÄRKUS: Liitium-ioon patareide maksimaalse võimsuse ja eluea tagamiseks laadige akupatarei enne esmakordset kasutamist täis.

Laadimine

Aku laetuse kohta vaadake allpool olevat tabelit.

Laetus					
	laeb	--	--	--	--
	täis laetud	_____			
	kuuma/külma akupatarei viivitus	---	---	---	---
	probleem akupatarei või laadijaga			
	probleem toitega			

See laadija ei lae vigast akupatareid. Laadija näitab, et patarei on vigane, keeldudes süttimast või kuvades probleemse akupatarei või laadija vilkumismustrit.

MÄRKUS: See võib tähendada ka seda, et viga on laadijas.

Kui laadija viitab probleemile, viige laadija ja akupatarei volitatud teeninduskeskusesse testimisele.

Kuuma/külma aku viivitus

Kui laadija tuvastab liiga kuuma või liiga külma aku, siis see käivitab automaatselt kuuma/külma aku viivituse, lükates laadimist edasi kuni aku on sobiva temperatuuri saavutanud. Laadija lülitub seejärel automaatselt aku laadimise režiimi. See funktsioon tagab akude maksimaalse tööea.

XR Li-Ion tööriistadel on sisseehitatud elektrooniline kaitsesüsteem, mis kaitseb akut ülekoormuse, ülekuumenemise või liigse tühjenemise eest.

Tööriist lülitub elektroonilise kaitsesüsteemi rakendumisel välja. Kui see toimub, siis asetage Li-Ion aku laadijasse, kuni see on täielikult täis laetud.

Külm akupatarei laeb umbes poole aeglasemalt kui soe akupatarei. Akupatarei laeb aeglasemalt kogu laadimistsükli jooksul ja see ei lähe tagasi maksimaalsele laadimiskiirusele, isegi kui patareid on soe.

Olulised ohutusjuhised kõikide akude kohta

Asendusakude tellimisel märkige ära katalooginumber ja pinge.

Aku ei ole ostes täielikult laetud. Enne akupatarei ja laadija kasutamist, lugege allpool toodud ohutusjuhised läbi ja järgige kirjeldatud laadimisprotseduuri.

LUGEGE KÕIKI JUHISEID

- **Ärge laadige ega kasutage akupatareid plahvatusohtlikus keskkonnas, näiteks tuleohtlike vedelike, gaaside või tolmu läheduses.** Akupatarei asetamine laadijasse või sealt eemaldamine võib tolmu või aurud süüdata.
- **Ärge kunagi asetage akupatareid jõuga laadijasse. Ärge muutke akupatareid mitte mingil viisil, et see ühilduks laadijaga, kuna akupatarei võib rebeneda, põhjustades raskeid kehavigastusi.**
- Laadige akupatareid vaid heaks kiidetud DEWALTi laadijasse.
- **ÄRGE** asetage vette ega muudesse vedelikesse ning vältige pritsmeid.
- **Ärge hoidke ega kasutage tööriista ja akut kohtades, kus temperatuur võib ületada 40 °C (105 °F) (näiteks suvel kuuride või metallehitiste läheduses).**
- Parima tulemuse saamiseks veenduge, et akupatarei on enne kasutamist täis laetud.



HOIATUS: Ärge kunagi üritage akut mingil põhjusel avada. Kui aku on pragunenud või kahjustatud, siis ärge sisestage seda laadijasse. Ärge purustage, visake maha ega kahjustage akut. Ärge kasutage akut või laadijat, mis on saanud järsu löögi, mis on maha kukkunud, millest on üle sõidetud või mida on muul viisil kahjustatud (nt naelaga läbistatud, peale astunud). See võib põhjustada (surmava) elektrilöögi. Kahjustunud akupatareid tuleb

tagastada teeninduskeskusesse ümbertöötlemiseks.



ETTEVAATUST: Kui tööriist pole kasutusel, siis asetage see stabiilsele pinnale, kus see ei saa ümber minna ega kukkuda. Mõned suurte akudega tööriistad seisavad aku peal püsti, kuid neid võib olla kerge ümber lükata.

ERIOHUTUSJUHISED LIITIUMIOONAKUDE (Li-ioon) KOHTA

- **Ärge põletage akut, isegi kui see on tugevalt kahjustatud saanud või töövõime täielikult minetanud.** Akupatarei võib tules plahvatada. Liitiumioonakude põletamisel eritub mürgiseid auru ja materjale.
- **Kui aku sisu satub nahale, peske saastunud piirkonda kohe õrnatoimelise seebi ja veega.** Kui akuvedelik satub silma, siis loputage avatud silma veega 15 minutit või kuni ärritus lakkab. Meditsiiniline märkus: aku elektrolüüt koosneb vedelate orgaaniliste karbonaatide ja liitiumisoolade segust.
- **Avatud akuelementide sisu võib põhjustada hingamisteede ärritust.** Tagage värske õhu juurdepääs. Sümptomite püsimisel pöörduge arsti poole.



HOIATUS: Põletuse oht. Aku vedelik võib sädeme või leegiga kokku puutudes olla tuleohtlik.

Transport

DEWALTi akud vastavad kõigile kehtivatele tarne-eeskirjadele, mis on sätestatud tööstus- ja juriidilistes standardites, sealhulgas ÜRO ohtlike kaupade veo soovituste näidiseeskirjad; Rahvusvahelise Lennutranspordi Ühenduse (IATA) ohtlike kaupade eeskirjad, Rahvusvaheline ohtlike kaupade merevedu (IMDG) eeskiri ja Ohtlike veoste rahvusvahelise autoveo 30. septembri 1957. a Euroopa kokkulepe (ADR). Liitiumioonelemendid ja akud on testitud ÜRO ohtlike kaupade veo soovituste katsete ja kriteeriumide käsiraamatu jao 38.3 järgi.

Enamikul juhtudel ei klassifitseerita DEWALTi akupatareid tarnimisel täisreguleeritud klassi 9 ohtlikuks materjaliks. Üldiselt on vaid kaks juhtu, mis nõuavad tarnimisel klassi 9:

1. Kui õhutranspordiga tarnitakse enam kui kaks DEWALTi liitiumioon akupatareid, kui pakend sisaldab vaid akupatareid (mitte tööriistaid); ja
2. Kui mis tahes meetodil tarnitakse liitiumioonakusid koos nimivooluga, mis on

suurem kui 100 Vatt-tundides (Wh). Kõigil liitiumioonakudel on vatt-tundides märgitud pakendile.

Olenemata sellest kas tarnitavat kaupa peetakse erandiks või kehtib sellele täisregulatsioon, vastutab tarnija pakendamise, sildistamise/märgistamise ja dokumentatsiooni viimastele nõuetele vastavuse eest.

Akude transportimisega võib kaasneda tuleoht, kui aku terminalid puutuvad tahtmatult kokku elektrit juhtivate materjalidega. Kui transpordite akusid, tuleb veenduda, et aku terminalid on kaitstud ja hästi isoleeritud teiste materjaliga kokkupuutumise eest, et vältida lühist.

Kasutusjuhendi selles jaos toodud teave on antud heas usus ning seda peetakse dokumendi loomise ajahetkel õigeks. Sellegipoolest ei anta ei sõnaselget ega vaikivat garantiid. Ostja peab tagama, et tema tegevus on kooskõlas kehtivate eeskirjadega.

Akupatarei

AKU TÜÜP

DCN690, DCN691 ja DCN692 töötavad 18-voldise akuga.

Kasutada tuleb DCB180, DCB181, DCB182, DCB183, DCB184 või DCB185 akupatareisid. Lugege peatükist **Tehnilised andmed** lisateavet.

Ladustamissoovitused

1. Hoidmiseks on parim kuiv ja jahe koht, kuhu ei paista otsene päikesevalgus ning kus temperatuur ei ole liiga kõrge ega madal. Aku optimaalsete talitlusomaduste ja kasutusea tagamiseks hoidke mittekasutatavaid akusid toatemperatuuril.
2. Pikemaajalisel hoiule asetamisel soovitatakse aku täielikult laadida ning asetada see jahedasse ja kuiva ning päikesevalguse eest kaitstud kohta.

MÄRKUS: Akut ei tohi hoida täielikult tühjenenuna. Aku tuleb enne kasutamist laadida.

Laadijal ja akul olevad sildid

Lisaks juhendis kasutatavatele sümbolitele on laadija ja aku siltidel järgmised sümbolid:



Enne kasutamist lugege kasutusjuhendit.



Laeb.



Täis laetud.



Viivitus liiga kuuma või külma aku puhul.



Probleem akupatarei või laadijaga.



Probleem toitega.



Ärge puudutage neid elektrit juhtivate esemetega.



Ärge laadige kahjustatud akusid.



Laadige DEWALTi akupatareisid vaid selle jaoks mõeldud DEWALTi laadijatega. Kui laete akupatareisid, mis pole DEWALTi patareid, DEWALTi laadijaga, võivad need puruneda või põhjustada muid ohtlikke olukordi.



Mitte lasta veega kokku puutuda.



Laske defektsed juhtmed viivitamatult välja vahetada.



Laadige ainult temperatuurivahemikus 4 °C kuni 40 °C.



Kõrvaldage akupatareid keskkonda arvestades.



Ärge süütage akupatareid.



Laadib Li-Ion akupatareisid.



Laadimisaja leiate peatükist **Tehnilised andmed**.

Pakendi sisu

Pakend sisaldab:

- 1 Naelapüstol
- 1 Laadija (vaid mudelid M2 või P2)
- 2 Akupatareid (vaid mudelid M2 või P2)
- 1 Märgistuseta ots
- 1 Komplekt (vaid mudelid M2 või P2)
- 1 Kasutusjuhend

MÄRKUS: N-mudelid ei sisalda akupatareisid, laadijaid ega varustuse kaste.

- Veenduge, et tööriist, selle osad ega tarvikud ei ole transportimisel kahjustada saanud.

- Võtke enne kasutamist aega, et kasutusjuhend põhjalikult läbi lugeda ja endale selgeks teha.

Kirjeldus (joonis 1)



HOIATUS: Ärge kunagi ehitage elektritööriista ega selle ühtki osa ümber. See võib põhjustada kahjustuse või kehavigastuse.

- Päästik
- Päästiku kaitselukk
- Kokkupuutejooks
- Sügavuse reguleeretas
- Tühja patarei ja kinnikiilumise/seiskumise indikaatortuli
- Seiskumise vabastushoob
- Kassett
- Tõukuri riiv
- Režiimi valikulüliti (vaid DCN690 ja DCN692)
- Pöörlev tala/rihma konks
- Kohalik kuuskantvõti
- Akupatarei
- Märgistuseta ots
- Kiiruse valikulüliti (vaid DCN692)

KASUTUSOTSTARVE

DCN690, DCN691 ja DCN692 juhtmeta tarneosa paigalduse naelapüstol on loodud naelte tulistamiseks puidust detaili sisse.

DCN690 ja DCN692 juhtmeta tarindiosa paigaldav naelapüstol, mis on loodud järjestusrežiimi/löögirežiimi jaoks. Järjestusrežiimi/löögirežiimi jaoks loodud naelu **EI TOHI** kasutada tellingutel, treppidel, redelitel või redelisarnastel konstruktsioonidel, nagu katuselaastud. Erandite jaoks kontrollige oma kohalikku riiklikku töökohaeeskirju.

DCN691 juhtmeta naelapüstol tarindiosa paigaldamiseks on loodud vaid järjestusrežiimi jaoks. Vaid järjestusrežiimi jaoks loodud naelu **TOHIB** kasutada tellingutel, treppidel, redelitel või redelisarnastel konstruktsioonidel, nagu katuselaastud.

ÄRGE kasutage niisketes või märgades tingimustes ega plahvatusohtlike gaaside või vedelike läheduses.

Juhtmeta naelapüstol on professionaalne elektritööriist.

ÄRGE lubage lastel tööriista puudutada. Kogenematute kasutajate puhul on vajalik juhendamine.

- See toode pole mõeldud kasutamiseks inimestele (k.a lapsed), kellel on vähendatud füüsilised, sensoorsed või vaimsed võimed; puuduvad kogemused, teadmised või oskused, välja arvatud siis, kui neid superviseerib nende turvalisuse eest vastutav isik. Lapsi ei tohi kunagi jätta selle tootega üksi.

Elektriohutus

Elektrimootor on kavandatud vaid ühe pinge jaoks. Kontrollige alati, et aku pinge vastab andmesildile märgitud väärtusele. Samuti veenduge, et laadija pinget vastab võrgupingele.

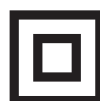

Teie DEWALTi laadija on vastavalt standardile EN 60335 topeltisolatsiooniga. Seetõttu ei ole maandusjuhete vaja.

Kui voolujuhe on vigastatud, tuleb see vahetada spetsiaalselt DEWALTi hooldusorganisatsiooni poolt ettevalmistatud voolujuhtme vastu.

Toitepistiku vahetamine (ainult Suurbritannia ja Iirimaa)

Kui on vaja paigaldada uus toitepistik, toimige järgmiselt:

- Kõrvaldage vana pistik ohutult.
- Ühendage pruun juhe uue pistiku faasiklemmiga.
- Ühendage sinine juhe nullklemmiga.



HOIATUS: Maandusklemmiga ühendusi ei tehta.

Järgige kvaliteetsete pistikutega kaasasolevaid paigaldusjuhiseid. Soovitav kaitse: 3 A.

Pikenduskaabli kasutamine

Ärge kasutage pikendusjuhete, kui see ei ole hädavajalik. Kasutage heakskiidetud pikenduskaablit, mis sobib laadija sisendvõimsusega (vt **Tehnilised andmed**). Juhtme minimaalne ristlõikepindala on 1 mm²; maksimaalne lubatud pikkus on 30 m.

Kasutades kaablrulli, kerige see alati täielikult lahti.

PAIGALDUS JA SEADISTAMINE



HOIATUS: Enne kokkupanemist ja reguleerimist eemaldage alati aku. Enne aku paigaldamist ja eemaldamist tuleb tööriist alati lukustada.



HOIATUS: Kasutage ainult DEWALTi akupatareid ja laadijaid.

Aku paigaldamine ja tööriistast eemaldamine (joonis 2)



HOIATUS: Raskete kehavigastuste ohu vähendamiseks lukustage enne seadistamist või lisaseadmete ja tarvikute paigaldamist ja eemaldamist tööriist ja eemaldage aku. Juhuslik käivitamine võib põhjustada vigastuse.

MÄRKUS: Veenduge, et teie akupatarei (I) on täielikult laetud. Kaasas olevad akupatareid võivad olla veidi tühjad.

AKU PAIGALDAMINE TÖÖRIISTA KÄEPIDEMESSE

1. Joondage tööriista käepidemes olev sälk akupatareiga (I).
2. Libistage akupatarei kindlalt käepidemesse, kuni kuulete lukustumist.

AKU EEMALDAMINE TÖÖRIISTA KÄEPIDEMEST

1. Vajutage vabastusnuppe (o) ja libistage kindlalt akupatarei tööriist käepidemest välja.
2. Sisestage akupatarei laadijasse, nagu kirjeldatud selle kasutusjuhendi laadija osas.

KÜTUSEMÕÖDIKUAKUPATAREID (Joonis 2, 2A)

Mõned DEWALTi akupatareid sisaldavad kütusemõõdikut, mis sisaldab kolme rohelist valgusdiodi, mis viitavad akupatarei järelejäänud laetusele.

Kütusemõõdiku aktiveerimiseks vajutage ja hoidke all kütusemõõdiku nuppu (p). Kolme roheline valgusdiodi kombinatsioon valgustab, näidates järelejäänud laetuse taset. Kui patareid laetuse tase jääb alla kasutuspiiri, siis kütusemõõdik ei valgusta ning patareid tuleb uuesti täis laadida.

MÄRKUS: Kütusemõõdik on vaid akupatarei järelejäänud laetuse näitaja. See ei näita

tööriista funktsionaalsust ning see varieerub, sõltuvalt toote komponentidest, temperatuurist ja lõppkasutaja rakendusest.

PANGE TÄHELE: Ärge hoidke tööriista paigaldatud akupatareiga. Vältige aku kahjustamist ja tagage parim aku eluiga, hoidke akupatareid tööriistast või laadijast väljas, et need saaksid jahtuda ja kuivada.

Pöörlev tala/rihmakonks (joonis 6)

Tala/rihmakonksu (j) saab kergest positsioneerida tööriista vasakule või paremale küljele, et kasutada saaksid nii parema- kui ka vasakukäelised.

Kui konksu ei soovita üldse kasutada, võib pöörata selle käepideme aluse ette või taha.

Tööriista laadimine (joonis 4)



HOIATUS: Lukustage alati tööriist ja katkestage ühendus akupatareiga enne kinnitite laadimist ja eemaldamist.

1. Libistage vedruga tõukuri riiv (h) kasseti põhja, et see oma kohal lukustuks.
2. Valige sobiv kokkuvõetud naelapulk. (vt **Tehnilised andmed**.) DEWALT soovib alati kasutada DEWALTi esmakinnituse naelasiid.



HOIATUS: Kuna muid tarvikuid peale DEWALTi pakutavate ei ole koos selle seadmega testitud, võib nende kasutamine koos selle tööriistaga olla ohtlik. Kehavigastuste ohu vähendamiseks on koos selle seadmega lubatud kasutada ainult DEWALTi soovitatud tarvikuid.

3. Sisestage kokkuvõetud naelapulk laadimispilusse kasseti küljel. Veenduge, et kinnitid liiguvad naelakanalis otstel.
4. Sulgege kasset, vabastades tõukuri riivi. Laske riivil ettevaatlikult ettepoole libiseda ja ühendage naelariba.

Kuivtule lukustus

Naelapüstol on varustatud kuivtule lukustusega, mis takistab tööriistal aktiveerimast, kui kasset on peaaegu tühi. Kui kassetis on veel umbes 7 kuni 9 naela järele, aktiveerub tööriista kuivtule lukk. Vt **Tööriista laadimine**, et lisada kokkuvõetud naelte riba.

MÄRKUS: Kui tööriistale avaldatakse tugevat jõudu, on võimalik lukustus avada. See kaitseb tööriista kukkumisel võimalike kahjustuste eest.

Sõidusügavuse reguleerimine (joonis 5)

Naela sõidusügavust saab reguleerida, kasutades sügavuse reguleerimisketast.

1. Et nael siseneks vähem, pöörake sügavuse reguleerimisketast (d) vasakule, lühikese naela ikooni suunas.
2. Et nael läheks sügavamale, pöörake sügavuse reguleerimisketast (d) paremale, sügavama naela ikooni suunas.

Režiimi valimine (joonis 1)

DCN690, DCN692

Et valida järjestusega tegevusrežiimi, libistage režiimi valiklülitit (i), et kuvada ühe naela ikooni (/).

Löögirežiimi valimiseks libistage režiimi valiklülitit (i), et kuvada kolme naela ikooni (//).

MÄRKUS: Maksimaalne võimsus pikkade naelte jaoks saavutatakse järjestusrežiimiga, niisiis piirake pikkade naelte tulistamisel piiratud kasutamise löögirežiimi.

Kiiruse valimine (joonis 1)

DCN692

See naelapüstol on varustatud kahe kiiruse valiklülitiga (n), mis asuvad jalamil.

- Lühemate naelte jaoks valige kiirus 1, seadistades lüliti kõik vasakpoolsesse asendisse.
- Pikemate naelte ja vastupidavama töö tagamiseks valige kiirus 2, seadistades lüliti kõige parempoolsesse asendisse.

Kui naelad ei lähe sügavamala kiiruse seadistusega 1, peate lülitama kiirussätete 2 täiendava toite saamiseks.

PANGE TÄHELE: Kui tulistate naelaid 71 mm pikkuses, kasutades kiirussätteid 2, kaasneb teie tööriistaga sellega üleliigne kulumine ning see võib kiiremini kasutusest kaduda.

Kiiruse seadistus	Eelis	Rakendusala	Tüüpiline naela pikkus
2	Jõud pikemate naelte tulistamiseks	Ehisnaela töö	71 – 90 mm
		Vahvärksõrestiku kaldtoed	
		Talad	
		Puidu raamimine	
1	Tööriista vastupidavuse suurendamine, aku eluea suurendamine, tulistamiskiiruse suurendamine, vähem mähist	Põrandate panemine	50 – 70 mm
		Fassaadi katmine	
		Aia panemine	
		Laudade panemine	
		Plangu ehitamine	

KASUTAMINE

Kasutusjuhised



HOIATUS: Järgige alati ohutusjuhiseid ja asjakohaseid õigusakte.

Löögirežiimi kasutamise teatud töödel võivad ära keelata teatud kohalikult kehtivad töökohaeeskirjad.



HOIATUS: Raskete kehavigastuste ohu vähendamiseks lülitage enne seadistamist või lisaseadmete ja tarvikute paigaldamist ja eemaldamist tööriist välja ja eemaldage aku. Juhuslik käivitamine võib põhjustada vigastuse.

Õige käte asend (joonis 7)



HOIATUS: Tõsise kehavigastusohu vähendamiseks kasutage **ALATI** õiget hoideasendit, nagu näidatud joonisel.



HOIATUS: Tõsise kehavigastusohu vähendamiseks hoidke **ALATI** tööriistast tugevalt kinni, et vältida selle äkilist liikumist.

Õige käe asendi korral on üks käsi põhikäepidemel (r), nagu pildil näidatud.

Tööriista ettevalmistamine (joonis 1)

1. Eemaldage akupatarei (I) tööriistast ja tagage, et tööriis on lukus.
2. Eemaldage kõik naelad kassetist (g).
3. Kontrollige, kas kokkupuutejooksu (c) saab vabalt liigutada.
4. Laadige uuesti naelad kasseti.
5. Sisestage akupatarei.



HOIATUS: Ärge kasutage tööriista, kui kokkupuutejooks või naela tõukur ei saa vabalt liikuda.

PANGE TÄHELE:

ÄRGE pihustage või kandke muul viisil määrdeid või puhastuslahuseid tööriista sisse. See võib mõjutada märkimisväärselt tööriista eluiga ja tööd.



Tööriista kasutamine

Palun pidage meeles, et see toode nõuab katsetusaega enne täisvõimsusel kasutamist, sest peavad püüdna võrgu või koos sisse kuluma. Sel perioodil võib juhtuda, et naelapüstol ei tulista pikki naelasiid ühes tasapinnas.

Pärast 500 kuni 1000 naela tulistamist tööriistaga, peaks tööriist töötama täisvõimsusel.

Tööriista aktiveerimine (joonis 1)

Tööriista saab kasutada kahel režiimil: järjestusrežiim või löögirežiim (DCN690 ja DCN692).

JÄRJESTUSREŽIIM

Järjestusrežiimi kasutatakse vahelduvaks naelte tulistamiseks, kui soovitakse olla väga ettevaatlik ja täpne. Samuti pakub see maksimaalset võimsust pikimate naelte tulistamiseks.

1. Kasutade režiimi valikulülitit (i), valige järjestusrežiim (/).
2. Vabastage päästiku kaitselukk (b).
3. Vajutage kokkupuutejooksu (c) tööpinna vastu.
4. Tõmmake päästikülülitit (a) tööriista aktiveerimiseks.
5. Vabastage päästik ja tõstke naelapüstol tööpinna üles.
6. Korrake samme 3–5, et tulistada järgmine nael.

LÖÖGIREŽIIM (DCN690, DCN692)

Löögirežiimi kasutatakse kiireks naelte tulistamiseks tasasele, püüsvale pinnale ja tüüpiliselt on see tõhusaim lahendus lühikeste naelte tulistamiseks.

1. Kasutade režiimi valikulülitit (i), et valida löögirežiim (//).
2. Vabastage päästiku kaitselukk (b).
3. Üksiku naela tulistamiseks kasutage tööriista, nagu on kirjeldatud järjestusrežiimis:
 - a. Vajutage kokkupuutejooksu (c) tööpinna vastu.
 - b. Tõmmake päästikülülitit (a) tööriista aktiveerimiseks. Kui iga päästiku tõmmitis koos kokkupuutejooksuga on surutud detaili vastu, tulistatakse üks nael.
4. Mitme naela tulistamiseks vajutage ja hoidke all päästikülülitit (a) ja siis suruge kokkupuutejooksu (c) korduvalt detaili vastu.



HOIATUS: Ärge hoidke päästikut all, kui tööriista ei kasutata. Hoidke päästiku kaitselukku (b) lukustatud asendis, et vältida kogemata aktiveerimist, kui tööriista ei kasutata.

5. Kui vahetate järjestus- ja löögirežiimi vahel, võib olla vajalik sõidusügavuse reguleerimine. Vt **Sõidusügavuse reguleerimine** juhiseid.

Päästiku lukustuse kasutamine (joonis 3)

Iga DEWALTi naelapüstol on varustatud päästiku lukustusega (b), mis takistab paremale vajutades, vt joonis 3, tööriista naelte tulistamist, lukustades päästiku ja andes võimsuse mootorile.

Kui vajutada päästiku lukustus vasakule, töötab tööriist täisvõimsusel. Päästiku lukustus peab olema alati lukus, kui tehakse mis tahes seadistusi või kui tööriista ei ole otseses kasutuses.

Mürgistuseta ots (joonis 1)

Kui kasutate tööriista materjalidel, mida ei taheta mürgistada, nt puidust fassaadikate, kasutage plastist mürgistuseta otsasid (m) kokkupuutejooksul (c).

MÄRKUS: Maksimaalse sügavuse saavutamiseks, eriti pikkade naelade puhul, peab mürgistuseta ots olema eemaldatud.

Leedindikaator (joonis 1)

Teie naelapüstol on varustatud leedindikaatorituledega (e), mis asuvad tööriista

taga tagumise korki all. Lisajuhiste jaoks vt ka **Veaotsingu juhised**.

		TÜHI PATAREI Asendage patarei täis akupatareiga.
		KUUM AKUPATAREI Laske patareil jahtuda või asendage see jahtunud akupatareiga.
		KIILUNUD/SEISKUNUD OLUKORD Keerake seiskamise vabastushoova vabastamiseks. Vt Seiskumise vabastus .
		KUUM TÖÖRIIST Laske tööriistal jahtuda enne kasutamisega jätkamist.
 VÕI 	 või mis tahes muu tingimus.	VIGA Lähtestage tööriist, eemaldades ja sisestades uuesti akupatarei või tsükli päästiku lukustuse. Kui veateade ei kao, viige tööriist volitatud DEWALTi teeninduskeskusesse.

Seiskamise vabastus (joonis 1, 3)

Kui naelapüstolit kasutatakse karmil tööl, kus kogu mootoris olevat energiat kasutatakse naelte tulistamiseks, võib tööriist seiskuda. Ajamiketas ei viinud tsükli lõpuni ja kiilumis-/seiskamisindikaator (e) vilgub. Keerake seiskamise vabastushoova (f) tööriistal ja mehhanism vabastatakse. Kui ajamiketas ei liigu automaatselt algasendisse tagasi, jätkake osaga **Kinnikiilunud naela eemaldamine**. Kui seade seiskub jätkuvalt, palun vaadake režiimi valikut, materjali ja kinniti pikkust veendumaks, et tegu pole liiga raskete tingimustega tööga.

DCN692

Kui seiskumine jätkub, vaadake üle kiirus. Sõltuvalt rakendusest võib osutuda kiiruse varieerumine vajalikuks.

Kinnikiilunud naela eemaldamine (joonis 1, 3)

Kui nael jääb kinni ninaossa, hakkab kiilumis-/seiskamisindikaatori tuli (e) vilkuma.

MÄRKUS: Kiilumine võib olla ninakanalisse kogunenud prahi tulemus. Palun kontrollige ja eemaldage kohe igasugune prah, nagu allpool kirjeldatud, kui märkate tööriista käitumises muutusi.

1. Eemaldage akupatarei tööriistast ja aktiveerige päästiku kaitselukustus (b).
2. Libistage vedruga tõukuri riiv (h) kasseti põhja, et see oma kohal lukustuks, ning eemaldage naelte riba.
3. Kasutades kuuskanttööriista (k), vabastage kaks kuuskantpolti (q) kaasseti pealt.
4. Keerake kassetti (g) edaspidi.
5. Eemaldage kiilunud/paindunud nael, kasutades vajadusel tange. Vajadusel eemaldage prah naela kanalist.
6. Kui ajamiketas on alumises asendis, keerake seiskumise vabastushoova (f) naelapüstoli peal.
7. Keerake kassett tagasi tööriista nina olevasse asendisse ning pingutage kuuskantpoldid (q).
8. Asetage akupatarei tagasi.

MÄRKUS: Tööriist blokeerub ise ning ei lähe algasendisse, kuni akupatareid pole ja seda pole ka tagasi asetatud.

9. Sisestage naelad kassetti tagasi (vt **Tööriista laadimine**).
10. Vabastage tõukuri riiv (h).
11. Vabastage päästiku kaitselukustus (b), kui olete valmis jätkama naelte tulistamisega.

Kui naelad kiiluvad sageli ninaossa kinni, tuleb tööriista lasta volitatud DEWALTi teeninduskeskuses hooldada.

HOOLDAMINE

Teie DEWALTi elektritööriist on loodud pikaajaliseks kasutamiseks minimaalse hoolduse juures. Pideva rahuldava töö tagamiseks tuleb selle eest hoolitseda ja tööriista regulaarselt puhastada.



HOIATUS: Raskete kehavigastuste ohu vähendamiseks lülitage enne seadistamist või lisaseadmete ja tarvikute paigaldamist ja eemaldamist tööriist välja ja eemaldage aku. Juhuslik käivitamine võib põhjustada vigastuse.

Laadija ja aku ei vaja hooldust. Nende sees pole hooldust vajavaid osi.



Määrimine

Teie elektritööriist ei vaja lisamäärimist.

PANGE TÄHELE: ÄRGE pihustage või kandke muul viisil määrdeid või puhastuslahuseid tööriista sisse. See võib mõjutada märkimisväärselt tööriista eluiga ja tööd.



Puhastamine



HOIATUS: Puhuge mustus ja tolm korpusest kuiva õhuga välja niipea, kui näete ventilatsioonivõrkade ümber kogunenud tolmu või mustust. Kandke selle töö tegemisel heakskiidetud kaitseprille ja tolumumaski.



HOIATUS: Ärge kunagi kasutage tööriista mittemetallist osade puhastamiseks lahuseid või muid kemikaale. Need kemikaalid võivad nõrgendada tööriista materjale. Kasutage vaid vee ja õrna seebiga niisutatud riiet. Ärge kunagi laske ühelgi vedelikul sattuda tööriista sisse; ärge kastke ühtegi tööriista osa vedelikku.

LAADIJA PUHASTAMISE JUHISED



HOIATUS: Elektrilöögioht. Enne laadija puhastamist eemaldage see pistikupesast. Mustuse ja õli võib laadija välispinnalt eemaldada lapi või mittemetallist pehme harjakesega. Ärge kasutage vett ega puhastuslahuseid.

Lisavarustus



HOIATUS: Kuna muid tarvikuid peale DEWALTi pakutavate ei ole koos selle seadmega testitud, võib nende kasutamine koos selle tööriistaga olla ohtlik. Kehavigastuste

ohu vähendamiseks on koos selle seadmega lubatud kasutada ainult DEWALTi soovitatud tarvikuid.

Sobivate tarvikute kohta teabe saamiseks pidage nõu müüjaga.

DCN6901 TAGASTUSVEDRU VAHETAMISE KOMPLEKT (JONIS 8A-8E)

Ajamiketta tagastusvedru kulub ajaga ja lõpuks tuleb see välja vahetada. Vedru vahetamine muutub selgeks, kui ajamiketas ei liigu pärast tulistamist algasendisse tagasi. Selle kinnitamiseks avage kassett, nagu kirjeldatud jaos **Kinnikiilunud naela eemaldamine**, ja kui vedru on kulunud, saate viia ajami tagasi ja edasi naela kanalisse väga väikese takistusega.

Tööriist on disainitud sellisel viisil, et selle tagastusvedru oleks lihtne vahetada vähem kui 5 minutiga kohapeal, kasutades tarvikut DCN6901-XJ.



HOIATUS: Oma ohutuse tagamiseks lugege enne mis tahes tööriista kasutamise kasutusjuhendit. Kui jätate neile tähelepanu pööramata, võib selle tagajärjeks olla isiklikud vigastused või tööriista ja tarvikute rasked kahjustused. Seda tööriista parandades kasutage vaid identseid varuosi.

PANGE TÄHELE: Kõik vedru vahetuskomplekti mehhaanilised osad on näidatud mugavuse ja kindluse tagamiseks. Komplekt sisaldab ka Loctite liimi sammu 9 juures kasutamiseks. Vaata joonis 8e.

KATKISE TAGASTUSVEDRU VAHETAMINE:

MÄRKUS: Vedrud tuleb paarina vahetada, kasutades vaid õiget DEWALTi tarvikut vedru vahetuskomplektist.

1. Kasutades kaasas olevat võtit (k), vabastage kaks kruvi (aa) seadme mõlemast küljest. Vaata joonis 8a.
2. Eemaldage seadmelt tagastussüsteem (bb). Vaata joonis 8b.
3. Libistage vedru rööpaklamber (cc) vedru rööpalt (dd) maha. Vaata joonis 8c.
4. Keerake ja eemaldage vedru kummipuhver (ee) ja eemaldage seib (ff) ning tagastusvedru (gg). Vaata joonis 8c.
5. Paigaldage uus tagastusvedru ja seib vedru rööpale (dd). Kui vajutate vedru seibiga kokku rööpa vastasotsas, keerake uut vedru kummipuhvrit, kuni see ületab vedru rööpaklambrü süvendi (hh).

6. Paigaldage kindlalt uus vedru rööpaklamber ning asetage kummipuhver vastu klambrit.

7. Korrake teise vedru jaoks samme 3-6.

MÄRKUS: Kontrollige profiili tagastust, libistades profiili vedrurööpast üles ja lastes lahti. See peaks vedrujõul tagasi minema.

8. Libistage tagastussüsteem (bb) seadmesse tagasi. Vaata joonis 8d. Oluline on joondada profiil ja hooratas enne tagastussüsteemi tagasi seadmesse kruvimist. Seda saab teha, kui ühendada patarei ning vabastades seadme nina vastu pinki või tugevat pinda pärast vajutamist. See paneb mootori keerlema.

MÄRKUS: Kui profiil ja hooratas on õigesti joondatud, kuulete mootorit liikumas tagasi täiskiirusele. Kui profiil ja hooratas pole õigesti joondatud, siis ei saa mootor käivituda, see võib aeglustuda kiiremini kui oleks normaalne, tehes tugevat lihvimismüra. Kui see peaks juhtuma, eemaldage ja vabastage tagastussüsteem.

9. Kui tagastussüsteem on õigesti oma kohale pandud, avage kaasa antud Loctite®* kotike ja kandke väike kogus kahe kruvi (aa) keermele ning paigaldage need kaks kruvi võtmega ning pingutage. Vaata joonis 8e.



HOIATUS: Kontrollige alati seadet, tulistades lühikesi naelu pehmesse puutükki tagamaks, et tööriist töötab korralikult. Kui tööriist ei tööta korralikult võtke kohe ühendust volitatud DEWALTi teeninduskeskusega.



HOIATUS: LOCTITE® kotikese sisu võib ärritada silmi, nahka ja hingamisteid. Kasutage avamisel kogu sisu. Ärge hingake sisse aure. Vältige silma või nahale või riietele sattumist. Kasutage vaid hästiventileeritud alas. Hoidke laste käeulatusel eemal.

ESMAABI: Sisaldab polüglükool-dimetaakrülaati, polüglükool-oleaat propüleen-glükooli, titaaniumdioksiidi ja kumeen-hüdroperoksiidi. Allaneelamisel helistada kohe mürgistusteabekeskusesse või arstile. Ärge kutsuge esile oksendamist. Kui hingate sisse, viige inimene värskesse õhku. Kui satub silma, loputage veega 15 minutit. Minge arsti juurde. Kui satub nahale, loputage veega. Kui satub riietele, eemaldage riided.

*Loctite® on Henkel Corp.-i registreeritud kaubamärk.

Keskkonnakaitse



Eraldi kogumine. Seda toodet ei tohi kõrvaldada koos olmejäätmetega.



Kui te ühel päeval leiате, et teie DEWALTi toode on muutunud kasutuks või vajab väljavahetamist, ärge visake seda olmejäätmete hulka. Viige toode vastavasse kogumispunkti.



Kasutatud toodete ja pakendite eraldi kogumine võimaldab materjale taaskasutada. Materjalide taaskasutamine aitab vältida keskkonna saastamist ja vähendab vajadust tooraine järele.

Kohalikud õigusaktid võivad nõuda elektriseadmete olmejäätmetest eraldi kogumist prügilates või nende viimist jaemüüjale uue toote ostmisel.

DEWALT pakub võimalust DEWALTi toodete tagasivõtmiseks ja taaskasutamiseks pärast kasutusea lõppu. Selle teenuse kasutamiseks viige toode volitatud remonditöökotta, kus see meie nimel tagasi võetakse.

Lähima volitatud remonditöökoja leidmiseks võite pöörduda DEWALTi kohaliku esindusse, mille aadressi leiате sellest kasutusjuhendist. Samuti on DEWALTi volitatud remonditöökodade nimekiri ja müügi järgse teeninduse üksikasjad ning kontaktandmed leitavad internetis aadressil: www.2helpU.com.



Laetav akupatarei

Seda pika tööeaga akut tuleb laadida, kui see ei anna enam piisavalt voolu töodel, mis varem käisid kergelt. Aku kasutusea lõpus tuleb see kõrvaldada keskkonnanõudeid arvestades:

- Laske akul täielikult tühjeneda, seejärel eemaldage see tööriista küljest.
- Li-Ion, NiCd ja NiMH elemendid on ringlusse võetavad. Viige need edasimüüjale või kohaliku jäätmejaama. Kokkukogutud akud võetakse ringlusse või kõrvaldatakse nõuetekohaselt.

VEAOTSINGU JUHIS

PALJUD PROBLEEMID SAAB LAHENDADA VÄGA LIHTSASTI, KUI KASUTADA ALUMIST TABELIT.

Tõsisemate või püsivate probleemide korral võtke ühendust lähima volitatu DEWALTi esindusega või võtke ühendust DEWALTi kontoriga antud kasutusjuhendis toodud aadressil.



HOIATUS: Tõsiste vigastuste riski vähendamiseks lukustage ALATI tööriist ja eemaldage akupatarei tööriistast enne remonti.

SÜMPTOM	PÕHJUS	LAHENDUS
Mootor ei tööta, kui vajutada päästik alla	Päästiku lukk on lukustatud asendis	Avage päästiku lukk.
	Tööriist on seiskunud, lukustada mootor, et peatada pöörlemine	Keerake seiskamise vabastushoova tööriistal ja mehhanism vabastatakse. Kui ajamiketas ei liigu tagasi, eemaldada patarei ja lükata ajamiketas manuaalselt algasendisse tagasi.
	Tööriist on järjestusrežiimil	Vajutada kokkupuutejooks alla enne tulistamist või lülitage löögirežiimile (vaid DCN690).
	Tööriista sisemine elektroonika tuleb lähtestada	Eemaldada patarei, oodata 3 sekundit ja sisestada uuesti.
	Mootor lõpetab 5 sekundi pärast töötamise.	Tavarežiim, vabastada päästik ja vajutada uuesti alla.
	Terminalid on mustad või kahjustunud	Vt volitatud DEWALTi remondiesindus.
	Kahjustunud sisemine elektroonika	Vt volitatud DEWALTi remondiesindus.
	Kahjustunud päästik	Vt volitatud DEWALTi remondiesindus.
	Patarei on kuum	Laske patareil jahtuda või asendage see jahtunud akupatareiga.
	Tööriist on kuum	Laske tööriistal jahtuda enne kasutamisega jätkamist.
Mootor ei tööta, kui kokkupuutejooks on alla vajutatud	Päästiku lukk on lukustatud asendis	Avage päästiku lukk.
	Kuivtule lukustus on aktiivne, blokeerides kokkupuutejooksu täieliku liikumise	Lisage kassetti naelu juurde.
	Tööriist on seiskunud, lukustada mootor, et peatada pöörlemine	Keerake seiskamise vabastushoova tööriistal ja mehhanism vabastatakse. Kui ajamiketas ei liigu tagasi, eemaldada patarei ja lükata ajamiketas manuaalselt algasendisse tagasi.
	Kokkupuutejooks on paindunud	Vt volitatud DEWALTi remondiesindus.
	Mootor lõpetab 5 sekundi pärast töötamise.	Tavarežiim, vabastada kokkupuutejooks ja vajutada uuesti alla.
	Terminalid on mustad või kahjustunud	Vt volitatud DEWALTi remondiesindus.
	Kahjustunud sisemine elektroonika	Vt volitatud DEWALTi remondiesindus.
	Kahjustunud päästik	Vt volitatud DEWALTi remondiesindus.
	Patarei on kuum	Laske patareil jahtuda või asendage see jahtunud akupatareiga.
	Tööriist on kuum	Laske tööriistal jahtuda enne kasutamisega jätkamist.
Tööriist ei tulista (mootor töötab, kuid ei tulista)	Kuivtule lukustus on aktiivne, blokeerides kokkupuutejooksu täieliku liikumise	Lisage kassetti naelu.
	Patarei täituvuse tase on madal või patarei on kahjustunud	Kontrollige täituvuse taset, kui akupatareid tuleks laadida. Vajadusel laadida või vahetada akupatarei välja.
	Kinnikiilunud nael/ajamiketas ei liigu algasendisse tagasi	Eemaldada patarei, eemaldada kinnikiilunud naelad, tsükli seiskunud vabastushoob, (vajadusel vajutada ajamiketas manuaalselt üles), sisestada uuesti akupatarei.
	Kahjustunud ajam/tagastuskoost	Vahetada kahjustunud ajam/tagastuskoost välja. Vt volitatud DEWALTi remondiesindus.
	Kinnikiilunud sisemine mehhanism	Vt volitatud DEWALTi remondiesindus.
	Kahjustunud sisemine elektroonika	Vt volitatud DEWALTi remondiesindus.

SÜMPTOM	PÕHJUS	LAHENDUS
Mootor käivitub, kuid teema palju müra	Kinnikiilunud nael ja ajamiketas on alumises asendis kinni	Kasutage seiskumise vabastushoova, vabastage mis tahes kinnikiilunud naelad ja viige ajamiketas vajadusel manuaalselt tagasi.
	Kahjustunud ajam/tagastuskoost	Vahetada kahjustunud ajam/tagastuskoost välja. Vt volitatud DEWALTi remondiesindus.
Ajamiketas jääb alumisse asendisse uuesti kinni	Kinnikiilunud nael ja ajamiketas on alumises asendis kinni	Kasutage seiskumise vabastushoova, vabastage mis tahes kinnikiilunud naelad ja viige ajamiketas vajadusel manuaalselt tagasi.
	Kahjustunud ajam/tagastuskoost	Vahetada kahjustunud ajam/tagastuskoost välja. Vt volitatud DEWALTi remondiesindus.
	Materjali ja kinniti pikkus	Kui seade seiskub jätkuvalt (tekitades vajaduse seiskumise vabastushoova keerata), valige sobiv materjal ja kinniti pikkus, mis pole antud töö jaoks liiga ekstreemne.
	Ninaosas on praht	Puhastage ninaala ja jälgige lähedalt, et purunenud naelte väikesed osad ei satuks tee.
	Tööriist pole veel sisse töötatud	Uue tööriistaga tuleb tulistada 500-1000 naela, et osad moodustaksid võrgu ja hakkaksid ühtlaselt kuluma. Sel ajal tuleks tulistada lühemaid naelu, kui naelte ühes tasapinnas tulistamisega on raskusi.
	Vale kiiruse kasutamine (vaid DCN692)	Kui püüate tulistada pehmesse puutükki pikemaid ringlõhega naelasid või tulistada ringlõhega naelasid kõvemasse materjali kiirusega 1 -, tuleb seadistada kiiruseks 2.
Tööriist töötab, kuid ei tulista kinniteid täielikult	Sõidusügavus pole piisav	Lisage sügavust juurde.
	Tööriist pole tugevalt detaili vastas	Avaldage piisavalt jõudu, et tööriist oleks tugevalt detaili vastas. Vt kasutusjuhend.
	Pikkade naeltega valitud löögirežiim (vaid DCN690 & DCN692)	Vali järjestusrežiim.
	Materjali ja kinniti pikkus	Kui seade seiskub jätkuvalt (tekitades vajaduse seiskumise vabastushoova keerata), valige sobiv materjal ja kinniti pikkus, mis pole antud töö jaoks liiga ekstreemne.
	Kahjustunud või kulunud ajamiketeta ots	Vahetada kahjustunud ajam/tagastuskoost välja. Vt volitatud DEWALTi remondiesindus.
	Märgistuseta otsaga kasutatud tööriist	Eemaldage märgistuseta ots.
	Kahjustunud tulistamismehhanism	Vt volitatud DEWALTi remondiesindus.
	Tööriist pole veel sisse töötatud	Uue tööriistaga tuleb tulistada 500-1000 naela, et osad moodustaksid võrgu ja hakkaksid ühtlaselt kuluma. Sel ajal tuleks tulistada lühemaid naelu, kui naelte ühes tasapinnas tulistamisega on raskusi.
	Vale kiiruse kasutamine (vaid DCN692)	Kui püüate tulistada pehmesse puutükki pikemaid ringlõhega naelasid või tulistada ringlõhega naelasid kõvemasse materjali kiirusega 1 -, tuleb seadistada kiiruseks 2.
Tööriist töötab, kuid ühtegi kinnitit ei tulistata	Kassetis pole ühtegi naela	Lisage kassetti naelu.
	Vale suuruse või nurgaga naelad	Kasutage vaid soovitatavaid naelu. Vt Tehnilised andmed .
	Ninaosas on praht	Puhastage ninaala ja jälgige lähedalt, et purunenud naelte väikesed osad ei satuks tee.
	Kassetis on praht	Puhastada kassett.
	Kulunud kassett	Vahetada kassett välja. Vt volitatud DEWALTi remondiesindus.
	Kahjustunud või kulunud ajamiketas	Vahetage ajamiketas välja. Vt volitatud DEWALTi remondiesindus.
	Kahjustunud tõukuri vedru	Vahetada vedru välja; vt volitatud DEWALTi remondiesindus.

SÜMPTOM	PÕHJUS	LAHENDUS
Kinnikiilunud nael	Vale suuruse või nurgaga naelad	Kasutage vaid soovitatavaid naelu. Vt Tehnilised andmed .
	Kasseti kruvisid pole pärast eelmise kinnikiilumise kõrvaldamist/ülemaatust pingutatud	Veenduge, et kasseti kuuskantpoldid on koos võtmega pingutatud.
	Kahjustunud või kulunud ajamiketas	Vahetage ajamiketas välja. Vt volitatud DEWALTi remondiesindus.
	Materjali ja kinniti pikkus	Kui seade seiskub jätkuvalt (tekitades vajaduse seiskumise vabastushoova keerata), valige sobiv materjal ja kinniti pikkus, mis pole antud töö jaoks liiga ekstreemne.
	Ninaosas on praht	Puhastage ninaala ja jälgige lähedalt, et purunenud naelte väikesed osad ei satuks teele.
	Kulunud kassett	Vahetada kassett välja. Vt volitatud DEWALTi remondiesindus.
	Kahjustunud tõukuri vedru	Vahetage vedru välja. Vt volitatud DEWALTi remondiesindus.
	Kuivtule lukustus on aktiveeritud vaid 7-9 naelaga kassetis ning kasutaja rakendab liigset jõudu kokkupuutejooksul, vabastada lukustus	Lisa naelu kassetti juurde, et vabastada kuivtule lukustus.
	Tööriist pole veel sisse töötatud	Uue tööriistaga tuleb tulistada 500-1000 naela, et osad moodustaksid võrgu ja hakkaksid ühtlaselt kuluma. Sel ajal tuleks tulistada lühemaid naelu, kui naelte ühes tasapinnas tulistamisega on raskusi.
	Vale kiiruse kasutamine (vaid DCN692)	Kui püüate tulistada pehmesse puutükki pikemaid ringlõhega naelasid või tulistada ringlõhega naelasid kõvemasse materjali kiirusega 1 -, tuleb seadistada kiiruseks 2.

18 V XR LIČIO JONŲ BELAIDIS VINIŲ KALIMO ĮRANKIS RĖMŲ SUJUNGIMUI DCN690, DCN691, DCN692

Sveikiname!

Jūs pasirinkote „DEWALT“ įrankį. Dėl ilgametės patirties, kruopštaus patobulinimo ir atsinaujinimo bendrovė „DEWALT“ yra viena iš patikimiausių profesionalių elektros įrankių vartotojų partnerių.

Techniniai duomenys

		DCN690	DCN691	DCN692
Įtampa	V_{DC}	18	18	18
Tipas		1	1	1
Veikimo režimas		Nuoseklusis/ smūginis	Nuoseklusis tik	Nuoseklusis/ smūginis
Dėtuvės nustatymo kampas		33°	33°	33°
Vinys				
ilgis	mm	50–90	50–90	50–90
jungiamosios dalies skersmuo	mm	2,8–3,3	2,8–3,3	2,8–3,3
kampas		30–34°	30–34°	30–34°
galvutės forma		apkarpytos ar apvalios popierius	apkarpytos ar apvalios popierius	apkarpytos ar apvalios popierius
sugretinimo tipas				
Svoris (be akumulatoriaus)	kg	3,53	3,53	3,53
Kalimo jėga	J	105	105	105
L_{PA} (garso slėgis)	dB(A)	84	84	84
K_{PA} (garso slėgio paklaida)	dB(A)	3	3	3
L_{WA} (garso galia)	dB(A)	95	95	95
K_{WA} (garso galios paklaida)	dB(A)	3	3	3

Bendras vibracijos dydis (triašio vektoriaus suma) nustatytas pagal EN 60745:

Vibracijos emisijos vertė a_h

$a_h =$	m/s ²	3,8	3,8	3,8
Paklaida K =	m/s ²	1,5	1,5	1,5

Šiame informaciniame lapelyje nurodyta keliamo vibracija nustatyta atsižvelgiant į standartinį bandymo metodą, pateiktą EN 60745, todėl ją galima palyginti su kitų elektrinių įrankių keliamo vibracija. Nurodyta keliamo vibracija taip pat gali būti naudojama preliminariam vibracijos poveikiui įvertinti.



ĮSPĖJIMAS: Nurodytoji vibracija kyla naudojant įrankį pagrindiniams numatytiems darbams. Tačiau, jei šiuo įrankiu atliekami kiti darbai, naudojant kitus priedus arba prastai prižiūrėjimus priedus, vibracijos emisija gali skirtis. Dėl to gali žymiai padidėti vibracijos poveikis per visą darbo laiką.

Vertinant vibracijos poveikio lygį per tam tikrą darbo laikotarpį, reikia atsižvelgti ne tik į laiką, kai įrankis veikia, bet ir į tą laiką, kai įrankis yra išjungtas ir į laiką, kai jis veikia parengties režimu. Dėl to gali žymiai sumažėti vibracijos poveikis per visą darbo laiką.

Imkitės papildomų saugos priemonių, kad apsisaugotumėte nuo vibracijos poveikio, pavyzdžiui: techniškai prižiūrėkite įrankį ir jo priedus, laikykite rankas šiltai, planuokite darbą.

Akumuliatorius	DCB180	DCB181	DCB182
Akumuliatoriaus tipas	Ličio jonų	Ličio jonų	Ličio jonų
Įtampa	V_{DC}	18	18
Galingumas	Ah	3,0	1,5
Svoris	kg	0,64	0,35

Akumuliatorius	DCB183	DCB184	DCB185
Akumuliatoriaus tipas	Ličio jonų	Ličio jonų	Ličio jonų
Įtampa	V_{DC}	18	18
Galingumas	Ah	2,0	5,0
Svoris	kg	0,4	0,62

Kroviklis	DCB105		
Elektros tinklo įtampa	V_{AC}	230 V	
Akumuliatoriaus tipas	Ličio jonų		
Apytikslė įkrovimo trukmė	min	25	30
		(1,3 Ah)	(1,5 Ah)
		55	70
		(3,0 Ah)	(4,0 Ah)
		90	90
		(5,0 Ah)	(5,0 Ah)
Svoris	kg	0,49	

Saugikliai

Europos vartotojams

230 V įrankiai 10 amperų elektros tinkle

JK ir Airijos vartotojams

230 V įrankiai 3 amperų elektros kištukuose

Apibrėžtys: Saugos nurodymai

Toliau pateiktos apibrėžtys apibūdina kiekvieno žodinio signalo griežtumą. Prašome perskaityti šį vadovą ir atkreipti dėmesį į šiuos simbolius.



PAVOJUS: Nurodo tiesioginę pavojingą situaciją, kurios neišvengus galima sunkiai ar net mirtinai susižaloti.



ĮSPĖJIMAS: Reiškia potencialiai pavojingą situaciją, kuri, jeigu jos neišvengti, gali baigtis mirtimi arba sunkiu sužeidimu.



DĖMESIO: Reiškia potencialią pavojingą situaciją, kuri, jeigu jos neišvengti, galėtų baigtis nesunkiu arba vidutiniu sužeidimu.

PASTABA: Nurodo pavojų, nesusijusį su susižalojimu, kuris, jo nevengiant, galėtų baigtis žala turtui.



Reiškia elektros smūgio pavojų.



Reiškia gaisro pavojų.

EB atitikties deklaracija

MAŠINŲ DIREKTYVA



BEL Aidis Vinių Kalimo Įrankis Rėmų Sujungimui

DCN690, DCN691, DCN692

„DEWALT“ pareiškia, kad *Techninių duomenų* skyriuje aprašyti gaminiai yra sukurti laikantis toliau nurodytų reikalavimų ir standartų: 2006/42/EB, EN 60745-1, EN 60745-2-16.

Šie gaminiai taip pat atitinka Direktyvas 2004/108/EB ir 2011/65/EB. Dėl papildomos informacijos prašome kreiptis į „DEWALT“ atstovą toliau nurodytu adresu arba žiūrėkite į vadovo pabaigoje pateiktą informaciją.

Toliau pasirašęs asmuo yra atsakingas už techninio dokumento sukūrimą ir pateikia šią deklaraciją „DEWALT“ vardu.

Horst Grossmann

Projektavimo direktoriaus pavaduotojas
DEWALT, Richard-Klinger-Strasse 11,
D-65510, Idstein, Germany (Vokietija)
2014-01-31



ĮSPĖJIMAS: Norėdami sumažinti susižeidimo pavojų, perskaitykite šią instrukciją.

Bendrieji įspėjimai darbui su elektriniais įrankiais



ĮSPĖJIMAS! Perskaitykite visus saugos įspėjimus ir visus nurodymus. Jei bus nesilaikoma toliau pateiktų įspėjimų ir nurodymų, gali kilti elektros smūgio, gaisro ir (arba) sunkaus sužeidimo pavojus.

IŠSAUGOKITE VISUS ĮSPĖJIMUS IR NURODYMUS ATEIČIAI

Sąvoka „elektrinis įrankis“ pateiktuose įspėjimuose reiškia į maitinimo tinklą jungiamą (laidinį) elektrinį įrankį arba akumuliatoriaus maitinamą (belaidį) elektrinį įrankį.

1) DARBO VIETOS SAUGA

- a) **Darbo vieta turi būti švari ir gerai apšviesta.** Užgriozdintos ir tamsios vietos dažnai yra nelaimingų atsitikimų priežastimi.
- b) **Elektrinių įrankių nenaudokite sprogiroje aplinkoje, pavyzdžiui ten, kur yra degių skysčių, dujų arba dulkių.** Elektriniai įrankiai sukelia kibirkštis, nuo kurių gali užsidegti dulkės arba garai.
- c) **Dirbdami elektriniais įrankiais pasirūpinkite, kad pašaliniai asmenys ir vaikai būtų atokiau.** Jie gali blaškyti dėmesį ir dėl to galite nesuvaldyti įrankio.

2) ELEKTROS SAUGA

- a) **Elektrinių įrankių kištukai turi tikti lizdui. Niekada niekaip nemodifikuokite kištuko.** Su įžemintais elektriniais įrankiais niekada nenaudokite jokių adapterių. Nepakeisti, originalūs kištukai ir juos atitinkantys elektros lizdai sumažins elektros smūgio pavojų.
- b) **Stenkitės nesiliesti kūnu prie įžemintų paviršių, pavyzdžiui, vamzdžių, radiatorių, viryklių ir šaldytuvų.** Jei jūsų kūnas būtų įžemintas, elektros smūgio pavojus padidėtų.
- c) **Nedirbkite su šiuo įrankiu lietuje arba esant drėgnoms oro sąlygoms.** Į elektrinį įrankį patekęs vanduo padidina elektros smūgio pavojų.
- d) **Atsargiai elkitės su elektros laidu. Niekada nenaudokite laido elektriniam įrankiui nešti, jam ar kištukui traukti. Saugokite laidą nuo karščio, tepalo, aštrių kraštų arba judančių dalių.** Pažeisti arba susinarplioję laidai padidina elektros smūgio pavojų.
- e) **Dirbdami su elektriniu įrankiu lauke, naudokite darbui lauke tinkamą ilginimo laidą.** Naudojant darbui lauke tinkamą laidą, sumažėja elektros smūgio pavojus.
- f) **Jeigu elektrinį įrankį neišvengiamai reikia naudoti drėgnoje aplinkoje, naudokite maitinimo šaltinį, apsaugotą liekamosios elektros srovės prietaisu (RCD).** Naudojant RCD, sumažėja elektros smūgio pavojus.

3) ASMENINĖ SAUGA

- a) **Būkite budrūs, žiūrėkite ką darote ir vadovaukitės sveika nuovoka, kai dirbate su elektriniu įrankiu. Nenaudokite elektrinio įrankio būdami pavargę arba veikiami narkotikų, alkoholio arba vaistų.** Dirbant su elektriniu įrankiu užtenka vienos neatidumo akimirkos ir galima sunkiai susižeisti.

- b) **Dėvėkite asmeninės saugos įrangą. Visada naudokite akių apsaugos priemones.** Apsauginės priemonės, pavyzdžiui, respiratorius, apsauginiai batai neslidžiais padais, šalmas ar ausų apsaugos, naudojamos atitinkamomis sąlygomis, mažina susižeidimo pavojų.
- c) **Būkite atsargūs, kad netyčia neįjungtumėte įrankio. Prieš įjungdami įrankį į elektros tinklą ir (arba) įdėdami akumuliatorių bloką, prieš paėmdami ar nešdami įrankį, visuomet patikrinkite, ar išjungtas jo jungiklis.** Nešant elektrinius įrankius uždėjus pirštą ant jų jungiklio arba įjungiant įrankius į elektros tinklą, kai jų jungikliai yra įjungti, įvyksta nelaimingų atsitikimų.
- d) **Prieš įjungdami elektrinį įrankį, pašalinkite nuo jo visus reguliavimo raktus ar veržliarakčius.** Neištraukę veržliarakčio iš besisukančios elektros įrankio dalies rizikuojate susižeisti.
- e) **Nepersisverkite. Visuomet tvirtai stovėkite ant žemės, išlaikykite pusiausvyrą.** Taip galėsite lengviau suvaldyti elektrinį įrankį netikėtomis situacijomis.
- f) **Dėvėkite tinkamą aprangą. Nedėvėkite laisvų rūbų arba laisvai kabančių papuošalų. Plaukus, aprangą ir pirštines laikykite atokiau nuo judančių dalių.** Judamosios dalys gali įtraukti laisvus drabužius, papuošalus ar ilgus plaukus.
- g) **Jei yra įrenginių, skirtų prijungti dulkių trauktuvus ir dulkių surinkimo prietaisus, būtinai juos prijunkite ir tinkamai naudokite.** Naudojant dulkių surinkimo įrenginius, galima sumažinti su dulkėmis susijusius pavojus.

4) ELEKTRINIŲ ĮRANKIŲ NAUDOJIMAS IR PRIEŽIŪRA

- a) **Elektros įrankio negalima apkrauti per dideliu darbo krūviu. Darbui atlikti naudokite tinkamą įrankį.** Tinkamu elektriniu įrankiu geriau ir saugiau atliksite darbą tokiu greičiu, kuriam jis yra numatytas.
- b) **Nenaudokite elektrinio įrankio, jeigu jo jungiklis jo neįjungia arba neišjungia.** Bet kuris elektrinis įrankis, kurio negalima valdyti jungikliu, yra pavojingas – jį privaloma sutaisyti.
- c) **Prieš atlikdami bet kokius reguliavimo, priedų pakeitimo arba paruošimo saugojimui darbus, atjunkite šį elektrinį įrankį nuo energijos šaltinio ir (arba) ištraukite akumuliatoriaus kasetę.**

Tokios apsauginės priemonės sumažina pavojų netyčia įjungti elektrinį įrankį.

- d) **Tuščiaja eiga veikiantį elektrinį įrankį laikykite vaikams nepasiekiamoje vietoje, ir neleiskite jo naudoti su šiuo elektriniu įrankiu arba šiomis instrukcijomis nesusipažinusiems asmenims.** Naudojami nekvalifikuotų vartotojų, elektriniai įrankiai yra pavojingi.
- e) **Rūpestingai prižiūrėkite elektrinius įrankius. Patikrinkite, ar gerai sulygiuota ir ar nesukimba judančios dalys, ar dalys nesulūžę ir visas kitas būsenas, kurios gali turėti įtakos elektrinio įrankio naudojimui. Jeigu elektrinis įrankis sugadintas, prieš naudojant jį reikia sutaisyti.** Daugelis nelaimingų atsitikimų nutinka dėl prastai prižiūrimų elektrinių įrankių.
- f) **Pjovimo įrankiai turi būti aštrūs ir švarūs.** Tinkamai techniškai prižiūrimi pjovimo įrankiai aštriais pjovimo galais mažiau strigs, juos bus lengviau valdyti.
- g) **Naudokite šį elektrinį įrankį, jo priedus, keičiamąsias dalis ir pan. pagal šią instrukciją ir atsižvelgdami į darbo sąlygas bei darbą, kurį reikia atlikti.** Naudojant elektrinį įrankį kitiems darbams nei numatytieji atlikti, gali susidaryti pavojingų situacijų.

5) AKUMULIATORINIŲ ĮRANKIŲ NAUDOJIMAS IR PRIEŽIŪRA

- a) **Įkraukite naudodami tik gamintojo nurodytą kroviklį.** Vieno tipo akumuliatoriui tinkantis kroviklis, naudojamas kitai akumuliatoriaus kasetei krauti, gali kelti gaisro pavojų.
- b) **Elektrinius įrankius naudokite tik su specialiai jiems skirtais akumuliatoriais.** Naudojant kitos rūšies akumuliatorių blokus, galima susižeisti arba sukelti gaisrą.
- c) **Kai akumuliatorius nėra naudojamas, laikykite jį toliau nuo kitų metalinių daiktų, pavyzdžiui, popieriaus sąvaržėlių, monetų, raktų, vinių, varžtų ir kitų mažų metalinių daiktų, dėl kurių gali kilti trumpasis jungimas tarp kontaktų.** Sulietę akumuliatoriaus gnybtus galite nusideginti arba sukelti gaisrą.
- d) **Netinkamai naudojant, iš akumuliatoriaus gali ištekėti skysčio; venkite sąlyčio su juo. Jei sąlytis atsitiktinai įvyko, gausiai nuplaukite vandeniu. Jei skysčio pateko į akis, kreipkitės į gydytoją. Iš akumuliatoriaus**

ištekėjęs skystis gali sudirginti arba nudeginti odą.

6) TECHNINĖ PRIEŽIŪRA

- a) **Šį elektrinį įrankį privalo techniškai prižiūrėti kvalifikuotas specialistas, naudodamas originalias keičiamąsias dalis.** Taip užtikrinsite saugų elektros įrankio darbą.

Saugos instrukcija naudojant akumuliatorinius vinių kalimo įrankius

- **Visada laikykitės prielaidos, kad įrankyje visada yra vinių.** Nerūpestingai elgiantis su vinių kalimo įrankiu, jis gali netikėtai iššauti tvirtinimo detales ir sužaloti.
- **Nenukreipkite įrankio į savo ar šalia esantį žmogų.** Netyčia įjungtas įrankis iššaus tvirtinimo detalę ir sužalos.
- **Nejunkite įrankio, kol jis nebus tvirtai atremtas į ruošinį.** Jeigu įrankis nelies ruošinio, tvirtinimo detalė gali būtų prašauta pro šalį.
- **Jeigu tvirtinimo detalė užstrigtų įrankyje, atjunkite įrankį nuo maitinimo šaltinio.** Jeigu kalimo įrankis bus prijungtas prie maitinimo šaltinio, išimant užstrigusią tvirtinimo detalę jis gali būti netyčia įjungtas.
- **Nenaudokite šio vinių kalimo įrankio elektros kabeliams tvirtinti.** Jis nėra skirtas elektros kabelių instaliacijai; jis gali pažeisti elektros kabelių izoliaciją ir taip sukelti elektros smūgio arba gaisro pavojus.
- Visuomet nešiokite apsauginius akinius.
- Visuomet dėvėkite ausų apsaugas.
- Naudokite tik naudojimo instrukcijoje nurodytos rūšies vinis.
- Nemontuokite įrankio ant jokių stovų.
- Neadykitė arba neužblokuokite jokių sąvaržėlių kalimo įrankio dalių, pavyzdžiui jungimo spragtuko.
- Kiekvieną kartą, prieš įjungdami įrankį, patikrinkite saugos ir paleidimo mechanizmą, ar jis tinkamai veikia, ir ar tvirtai priveržtos visos veržlės ir varžtai.
- Nenaudokite modelio DCN690
 - jei, pereinant iš vienos darbo vietos į kitą, reikia naudotis pastoliais, laipteliais, kopėčiomis ar panašiomis konstrukcijomis, pvz., stogo grebėtais;
 - dėžėms arba krepšiams uždaryti;
 - transportavimo saugos sistemoms tvirtinti,

pvz., transporto priemonėse, vagonuose ir pan.

Apie galimas išimtis skaitykite savo valstybėje galiojančias darbo vietos saugos taisyklėse.

- Visada vadovaukitės vietos darbo saugos taisyklėmis.
- Nenaudokite šio įrankio vietoj plaktuko.
- Niekada nešaukite vinių kalimo įrankiu į tuščią erdvę.
- Darbo vietoje neškite įrankį už rankenos, ir jokiais būdais nelaikykite nuspaudę jungiklio.
- Atsižvelkite į darbo vietos sąlygas. Vinės gali kiaurai pramušti plonus ruošinius arba nuslysti nuo ruošinio kampų ar kraštų, ir todėl gali kelti pavojų žmonėms.
- Nekalkite vinių arti ruošinio krašto.
- Nekalkite vinių ant kitų vinių.



Dėvėkite akių apsaugas.



Vinių ilgis.



Vinių storis.



Maks. vinių kiekis.



Tinkamas vinių sugretinimo kampas.

DATOS KODO VIETA

Datos kodas, kuriame nurodyti pagaminimo metai, įspausstas ant korpuso toje vietoje, kur yra įrankio ir akumuliatoriaus montavimo sujungimas.

Pavyzdys:

2014 XX XX
Pagaminimo metai

Kiti pavojai

Šie aparatai gali kelti tokius pavojus:

- sužeidimus netinkamai netinkamai nešant įrankį;
- kontrolės praradimą netvirtai laikant įrankį;
- plaštakų ir rankų raumenų patempimą, ypač dirbant iškelus rankas. Jei ilgai dirbate, visuomet reguliariai darykite pertraukas.

Nepaisant atitinkamų saugos nurodymų pritaikymo ir saugos priemonių naudojimo, tam tikrų kitų pavojų išvengti neįmanoma. Kyla šie pavojai:

- klausos pablogėjimas;
- susižeidimo pavojus dėl svaidomų dalelių;
- pavojus sveikatai dėl vibracijos ilgai naudojant įrankį.
- kontrolės praradimas dėl atatrakos;
- pavojus susižeisti į aštrius kraštus, prispausti rankas, pavojus susižeisti netinkamai elgiantis su ruošiniu;
- pavojus susižeisti į aštrius kraštus keičiant vinis arba dedant į apkabą sąsagų rinkinius.

Ant įrankio esantys ženklai

Ant įrankio rasite pavaizduotas šias piktogramas:



Prieš naudojimą perskaitykite naudojimo instrukciją.



Naudokite ausų apsaugos priemones.

Svarbios saugos taisyklės naudojant visų rūšių akumuliatorių blokus

IŠSAUGOKITE ŠIĄ INSTRUKCIJĄ: Šiame vadove pateikiamos svarbios saugos ir akumuliatoriaus kroviklio DCB105 naudojimo taisyklės.

- Prieš pradėdami naudoti kroviklį, perskaitykite visus nurodymus ir ant kroviklio, akumuliatoriaus bei gaminio, kuriame naudojamas akumuliatorius, pažymėtus įspėjamuosius ženklus.



ĮSPĖJIMAS: Elektros smūgio pavojus. Saugokite kroviklį, kad į jų vidų nepakliūtų vandens. Gali įvykti elektros smūgis.



DĖMESIO: Pavojus apsideginti. Norėdami sumažinti sužeidimo pavojų, kraukite tik „DEWALT“ daugkartinio naudojimo akumuliatorius. Kitų rūšių akumuliatoriai gali perkaisti, sprogti ir jus sužeisti bei padaryti žalos turtui.



DĖMESIO: Prižiūrėkite vaikus, kad jie nežaistų su šiuo buitiniu prietaisu.

PASTABA: Esant tam tikroms sąlygoms, kai kroviklis įjungtas į maitinimo tinklą, kokia nors pašalinė medžiaga gali sujungti trumpuoju jungimu neapsaugotus, kroviklio viduje esančius krovimo kontaktus. Reikėtų saugoti, kad pro kroviklio angas į jo vidų nepatektų pašalinių medžiagų, pavyzdžiui, plieno drožlių,

aliuminio folijos ar kitų susikaupusių metalo dalelių. Kai į kroviklį neįdėtas akumuliatoriaus blokas, visuomet išjunkite kroviklį iš elektros tinklo. Prieš pradėdami valyti kroviklį, ištraukite jo kištuką iš maitinimo tinklo.

- **NEBANDYKITE krauti akumuliatorių pakuočių kitais krovikliais, nei nurodyti šiame vadove.** Kroviklis ir akumuliatoriaus blokas specialiai pagaminti veikti kartu.
- **Šie krovikliai nėra skirti jokiems kitiems darbams, išskyrus „DEWALT“ įkraunamiems akumuliatoriams krauti.** Bet kaip kitaip naudojant šį įrenginį, gali kilti gaisro, elektros smūgio pavojus arba pavojus žūti nuo elektros srovės.
- **Saugokite kroviklį nuo lietaus ar sniego.**
- **Išjungdami kroviklį iš elektros lizdo, traukite už kištuko, o ne už laido.** Taip sumažės pavojus pažeisti elektros kištuką ir laidą.
- **Įsitikinkite, kad laidas nutiestas taip, kad ant jo niekas neužlips, už jo neužklius ar kitaip jo nesugadins ar nepaveiks.**
- **Nenaudokite ilginimo laido, nebent tai būtų visiškai būtina.** Naudojant netinkamą ilginimo laidą, gali kilti gaisro, elektros smūgio pavojus arba pavojus žūti nuo elektros srovės.
- **Naudodami kroviklį laike, jį visada laikykite tik sausoje vietoje, naudodami naudojimui lauke pritaikytą ilginimo laidą.** Naudojant darbui lauke tinkamą laidą, sumažėja elektros smūgio pavojus.
- **Neuždenkite kroviklio ventiliacijos angų. Ventiliacijos angos įrengtos kroviklio priekyje ir šonuose.** Kroviklį statykite atokiai nuo bet kokio šilumos šaltinio.
- **Nenaudokite kroviklio su pažeistu laidu ar elektros kištuku** — tuoj pat atiduokite juos pataisyti.
- **Nenaudokite kroviklio, jei jis buvo stipriai sutrenktas, numestas arba kitaip kaip nors sugadintas.** Atiduokite jį į įgaliotąjį techninės priežiūros centrą, kad sutaisyty.
- **Neardykite kroviklio; kai reikia atlikti jo techninės priežiūros arba remonto darbus, atiduokite jį į įgaliotąjį techninės priežiūros centrą.** Netinkamai surinkus šį įrenginį, gali kilti gaisro, elektros smūgio pavojus arba pavojus žūti nuo elektros srovės.

- **Jeigu būtų pažeistas elektros laidas, gamintojas, techninės priežiūros centro atstovas arba panašus kvalifikuotas asmuo privalo nedelsiant jį pakeisti, kad neįvyktų nelaimė.**
- **Prieš pradėdami valyti kroviklį, išjunkite jį iš elektros lizdo. Taip sumažės elektros smūgio pavojus.** Išėmus akumuliatoriaus bloką, šis pavojus nesumažės.
- **NIEKADA nebandykite kartu sujungti 2 kroviklius.**
- **Kroviklis skirtas veikti esant standartinei, namų ūkyje naudojamai 230 V elektros srovei. Nebandykite naudoti esant jokiai kitai įtampai.** Tai nėra automobilinis kroviklis.

NEIŠMESKITE ŠIOS NAUDOJIMO INSTRUKCIJOS

Krovikliai

Krovikliu DCB105 galima krauti 10,8 V, 14,4 V ir 18 V galios ličio jonų (DCB121, DCB123, DCB140, DCB141, DCB142, DCB143, DCB180, DCB181, DCB182, DCB183, DCB184 ir DCB185) akumuliatorius.

Šio kroviklio reguliuoti nereikia, jis sukurti taip, kad jį naudoti būtų kaip įmanoma paprasčiau.





Krovimas (2 pav.)

1. Prieš įdėdami akumuliatorių pakuotę į kroviklį, įkiškite kroviklio elektros laido kištuką į tinkamą 230 V elektros lizdą.
2. Įdėkite akumuliatorių (I) į kroviklį, įsitikindami, kad pakuotė yra iki galo įtaisyta kroviklyje. Be perstojo žybciojanti raudona (krovimo) lemputė rodo, kad krovimas pradėtas.
3. Krovimas bus baigtas, kai ši raudona lemputė ŠVIES nuolat. Blokas visiškai įkrautas, jį galima tuoj pat naudoti arba palikti jį kroviklyje.

PASTABA: Norėdami užtikrinti maksimalų ličio jonų akumuliatoriaus veikimą ir tarnavimo laiką, prieš naudodami akumuliatorių pirmą kartą, visiškai jį įkraukite.

Krovimas

Žr. į toliau pateiktą lentelę, kurioje nurodytos akumuliatorių bloko krovimo būklės.

Krovimo būklė	
	kraunamas -- -- -- --
	visiškai įkrautas _____
	karšto/šalto bloko įjungimo uždelimas -- • -- • -- • -- •
	akumuliatoriaus arba kroviklio gedimas ••••••••••
	elektros tiekimo linijos gedimas ••••••••••

Šis kroviklis sugedusio akumuliatoriaus nekraus. Kroviklis parodys, kad akumuliatorius yra sugedęs: arba neužsidegs jo kontrolinė lemputė, arba lemputė žybcios pagal akumuliatoriaus ar kroviklio gedimo indikacijos modelį.

PASTABA: Tai gali reikšti ir kroviklio gedimą.

Jeigu kroviklis rodo gedimą, atiduokite kroviklį ir akumuliatorių į įgaliotąjį techninės priežiūros centrą, kad jie būtų patikrinti.

Karšto/šalto bloko įjungimo uždelimas

Jei kroviklis nustato, kad akumuliatoriaus temperatūra yra per aukšta arba per žema, automatiškai įsijungia atidėjimo režimas, t. y. krovimas atidedamas tol, kol akumuliatoriaus temperatūra nebus tinkama. Po to kroviklis automatiškai įjungs krovimo režimą. Ši prietaiso savybė užtikrina maksimalų akumuliatoriaus tarnavimo laiką.

XR ličio jonų įrankiai yra sukurti panaudojant elektroninės apsaugos sistemą, kuri apsaugos akumuliatorių nuo perkrovų, perkaitimo arba visiško išsekimo.

Įsijungus elektroninės apsaugos sistemai, įrankis automatiškai išsijungs. Jeigu taip nutiktų, įdėkite ličio jonų akumuliatorių į kroviklį ir kraukite jį, kol jis bus visiškai įkrautas.

Šaltas akumuliatorius bus kraunamas dvigubai lėčiau nei šiltas. Akumuliatorius bus lėčiau kraunamas per visą krovimo ciklą ir nepasieks maksimalaus krovimo greičio net ir tada, jei akumuliatorius sušils.

Svarbios saugos taisyklės naudojant visų rūšių akumuliatorių blokus

Užsakydami akumuliatorių blokus pakeitimui, būtinai įrašykite katalogo numerį ir įtampą dydį.

Išėmus akumuliatorių iš dėžutės, jis nėra visiškai įkrautas. Prieš naudodami akumuliatorių ir kroviklį,

perskaitykite toliau pateiktus nurodymus dėl saugos, o tada vadovaukitės išdėstyta krovimo procedūra.

PERSKAITYKITE VISUS NURODYMUS.

- **Akumuliatorių pakuočių nekraukite ir nenaudokite sprogioje aplinkoje, pavyzdžiui ten, kur yra degių skysčių, dujų arba dulkių.** Įdedant arba ištraukiant akumuliatorių iš kroviklio, dulkės ar garai gali užsidegti.
- **Niekada neikiškite akumuliatoriaus į kroviklį jėga. Jokiu būdu nemonifikuokite akumuliatoriaus, norėdami, kad jis tilptų į nesuderinamą kroviklį, nes akumuliatorius gali trūkti ir sunkiai sužeisti.**
- Akumuliatorių blokus kraukite tik specialiais „DEWALT“ krovikliais.
- **NETAŠKYKITE** ir vandeniui ir nenardinkite į vandenį ar kokį nors kitą skystį.
- Akumuliatorių pakuotės negalima laikyti ar krauti ten, kur aplinkos temperatūra gali pasiekti ar viršyti 40 °C (105 °F) (pavyzdžiui, vasarą lauko pašiūre ar metaliniuose pastatuose).
- **Norėdami pasiekti geriausių rezultatų, būtinai visiškai įkraukite akumuliatorių prieš naudodami jį pirmą kartą.**



ĮSPĖJIMAS: Niekomet jokiais būdais nebandykite atidaryti akumuliatoriaus. Nedėkite akumuliatoriaus bloko į kroviklį, jei jo korpusas įskilęs ar pažeistas. Neskaldykite, nemėtykite ir negadinkite akumuliatoriaus bloko. Nenaudokite akumuliatoriaus bloko ar kroviklio, kurie buvo stipriai sutrenkti, numesti, pervažiuoti ar pažeisti koku nors kitu būdu (t. y. perverti vinimi, sutrenkti plaktuku, ant jų buvo atsistota ir pan.). Gali įvykti elektros smūgis arba kyla pavojus žūti nuo elektros srovės. Sugadintus akumuliatorius reikia atiduoti į techninės priežiūros centrus, kur jie bus perdirbti ir pakartotinai panaudoti.



DĖMESIO: Nenaudojamą įrankį paguldykite ant šono ant lygaus paviršiaus, kur už jo niekas neužklius ir kur jis ant nieko nenukris. Kai kuriuos įrankius su dideliais akumuliatorių blokais galima ant jų pastatyti, tačiau juos galima netyčia nugriauti.

SAUGOS INSTRUKCIJA, TAIKYTINA NAUDOJANT LIČIO JONŲ AKUMULIATORIUS (ličio jonų)

- **Nedeginkite akumulatoriaus net tada, kai jis yra stipriai sugadintas ar visiškai nusidėvėjęs.** Lauže akumuliatorių blokas gali sprogti. Deginant ličio jonų akumuliatorių blokus, susidaro nuodingų garų ir medžiagų.
- **Jeigu akumulatoriaus skysčio patektų ant odos, nedelsdami nuplaukite tą vietą vandeniu ir švelniu muilu.** Jeigu akumulatoriaus skysčio patektų į akis, skalaukite atmerktas akis bent 15 minučių arba tol, kol nebejausite dirginimo. Jeigu prireiktų kreiptis pagalbos į medikus, žinokite, kad akumulatoriaus elektrolito tirpalas yra sudarytas iš skystų organinių karbonatų ir ličio druskų mišinio.
- **Atidarius akumulatoriaus elementus, juose esanti medžiaga gali sudirginti kvėpavimo organus.** Įkvėpkite gaivaus oro. Jeigu simptomai neišnyktų, kreipkitės pagalbos į medikus.



ĮSPĖJIMAS: Pavojus apsideginti. Pakliuvus kibirkščiai ar liepsnai, akumulatoriaus skystis gali užsiliepsnoti.

Gabenimas

„DEWALT“ ličio jonų akumulatoriai atitinka galiojančias gabenimo taisykles, kaip nurodyta pramoniniuose ir teisiniuose standartuose, įskaitant JT rekomendacijas dėl pavojingų prekių gabenimo; Tarptautinės oro transporto asociacijos (IATA) taisykles dėl pavojingų prekių vežimo, Tarptautinio pavojingų krovinių vežimo jūra kodekso (IMDG) taisykles ir Europos sutartį dėl pavojingų krovinių tarptautinio vežimo keliais (ADR). Ličio jonų maitinimo elementai ir akumulatoriai yra išbandyti pagal JT testų ir kriterijų vadovo 38.3 punktą, kaip nurodyta JT rekomendacijose dėl pavojingų prekių gabenimo.

Daugeliu atvejų „DEWALT“ akumuliatorių vežimas nebus klasifikuojamas kaip visiškai reglamentuojamas 9 klasės pavojingų medžiagų vežimas. Paprastai vežimas priskiriamas 9 klasės kroviniui dviem atvejais:

1. Gabenant oro transportu daugiau nei du „DEWALT“ ličio jonų akumulatorius, kai pakuotėje yra tik akumulatorius (be įrankių); ir
2. Gabenant bet kokią ličio jonų akumuliatorių, kurių energijos klasė viršija 100 vatvalandžių (Wh), siuntą. Ant visų ličio jonų akumuliatorių yra nurodyta vatvalandžių klasė.

Nesvarbu, ar siunta yra visiškai reglamentuojama, ar ne – vežėjas privalo pasidomėti naujausiais galiojančiais reikalavimais dėl pakavimo, ženklavimo/žymėjimo ir dokumentų reikalavimų.

Vežant akumulatorius, gali kilti gaisras, jeigu akumulatoriaus gnybtai būtų netyčia sujungti laidžiosiomis medžiagomis. Veždami akumulatorius, užtikrinkite, kad akumuliatorių gnybtų būtų apsaugoti ir tinkamai izoliuoti nuo medžiagų, kurios galėtų juos sujungti ir sukelti trumpąjį jungimą.

Šiame instrukcijos skyriuje pateikta informacija yra teisinga ir, mūsų manymu, tiksli šio dokumento sukūrimo metu. Visgi garantija – akivaizdi arba numanoma – nesuteikiama. Pirkėjo pareiga savo veiksmais būtinai laikytis galiojančių įstatymų.

Akumulatorius

AKUMULATORIAUS TIPAS

Modeliai DCN690, DCN691 ir DCN692 veikia su 18 voltų akumulatoriaus bloku.

Galima naudoti akumulatorius DCB180, DCB181, DCB182, DCB183, DCB184 arba DCB185.

Daugiau informacijos rasite **Techninių duomenų** skyriuje.

Patarimai, kaip sandėliuoti

1. Geriausia saugojimui vieta turi būti vėsi ir sausa, esanti atokiai nuo tiesioginių saulės spindulių, pernelyg didelės šilumos arba šalčio. Norėdami užtikrinti optimalų veikimą ir naudojimo laiką, nenaudojamus akumuliatorių blokus laikykite kambario temperatūroje.
2. Norint, kad akumulatorius tarnautų kuo ilgiau, jį laikykite vėsioje, sausoje vietoje visiškai įkrautą, išimtą iš kroviklio.

PASTABA: Akumuliatorių negalima laikyti visiškai iškrautų. Prieš naudojimą akumuliatorių privaloma dar kartą įkrauti.

Kroviklių ir akumuliatorių etiketės















Kartu su šiuo vadovu naudojamais simboliais naudojamos ir šios kroviklių ir akumuliatorių kasečių etiketėse esančios piktogramos:



Prieš naudojimą perskaitykite naudojimo instrukciją.



Kraunamas

-  Visiškai įkrautas
-  Karšto/šalto bloko įjungimo uždelsimas.
-  Akumulatoriaus arba kroviklio gedimas.
-  Elektros tiekimo linijos gedimas.
-  Patikrinimui nenaudokite el. srovei laidžių daiktų.
-  Nekraukite sugadintų akumuliatorių.
-  Kraukite „DEWALT“ akumuliatorius tik specialiais „DEWALT“ krovikliais. „DEWALT“ krovikliais kraunant „DEWALT“ firmos akumuliatorius, akumuliatoriai gali sprogti arba sukelti pavojingų situacijų.
-  Saugokite nuo vandens.
-  Pažeistus laidus nedelsiant pakeiskite naujais.
-  Kraukite esant tik 4 °C–40°C temperatūrai.
-  Išmeskite akumuliatorių tinkamai rūpindamiesi aplinka.
-  LI-ION
-  Nedeginkite akumuliatorių.
-  Kraunamos ličio jonų akumuliatorių pakuotės.
-  Apie krovimo laiką skaitykite **Techninių duomenų** skyriuje.

Pakuotės turinys

Pakuotėje yra:

- 1 vinių kalimo įrankis
- 1 kroviklis (tik modeliuose M2 arba P2)
- 2 akumuliatoriai (tik modeliuose M2 arba P2)
- 1 apsauginis gaubtelis
- 1 įrankių dėžė (tik modeliuose M2 arba P2)
- 1 naudojimo instrukcija

PASTABA: Modeliai N pateikiami be akumuliatorių, kroviklių ir įrankių dėžių.

- Patikrinkite įrankį, dalis arba priedus, ar jie nebuvo apgadinti pristatymo metu.

- Prieš naudojimą skirkite laiko atidžiai perskaityti ir suprasti šį vadovą.

Aprašymas (1 pav.)



ĮSPĖJIMAS: Niekuomet nekeiskite elektrinio įrankio arba kokios nors jo dalies. Galite patirti turtinę žalą arba susižeisti.

- a. gaidukas
- b. gaiduko blokavimo jungiklis
- c. kontaktinis jungiklis
- d. gylio reguliavimo ratukas
- e. išsekvoto akumulatoriaus ir įstrigimo/užstrigimo kontrolinė lemputė
- f. užstrigimo atlaisvinimo svirtis
- g. dėtuė
- h. stūmiklio skląstis
- i. režimo pasirinkimo jungiklis (tik DCN690 ir DCN692)
- j. sukiojamas atraminis kablys/diržo kablys
- k. įrengtas šešiakampis veržliaraktis
- l. akumulatoriaus blokas
- m. apsauginis gaubtelis
- n. greičio pasirinkimo jungiklis (tik DCN692)

NUMATYTOJI NAUDOJIMO PASKIRTIS

Šis vinių kalimo įrankiai DCN690, DCN691 ir DCN692 skirti vinims kalti į medinius ruošinius.

Belaidžiai vinių kalimo įrankiai DCN690 ir DCN692 turi nuoseklojo/smūginio kalimo režimus. Vinių kalimo įrankių, turinčių nuoseklojo/smūginio kalimo režimus, **DRAUDŽIAMA** naudoti stovint ant pastolių, laiptų, kopėčių arba panašių konstrukcijų, pvz., stogų lentjuosčių. Apie galimas išimtis skaitykite savo valstybėje galiojančias darbo vietos saugos taisyklėse.

Belaidis vinių kalimo įrankis DCN691 gali veikti tik nuoseklojo kalimo režimu. Vinių kalimo įrankių, turinčių tik nuoseklojo kalimo režimą, **GALIMA** naudoti stovint ant pastolių, laiptų, kopėčių arba panašių konstrukcijų, pvz., stogų lentjuosčių.

NENAUDOKITE esant drėgnoms oro sąlygoms arba šalia degių skysčių ar dujų.

Šie belaidžiai vinių kalimo pistoletai yra profesionalūs įrankiai.

NELEISKITE vaikams liesti šį įrankį. Jei šį įrankį naudoja nepatyrę operatoriai, juos reikia prižiūrėti.

- Šis įrankis neskirtas naudoti menkesnių fizinių, sensorinių ar protinių gebėjimų asmenims (įskaitant vaikus) arba asmenims,

kuriems trūksta patirties ir žinių, nebent juos prižiūrėtų už jų saugumą atsakingas asmuo. Vaikai niekada neturi būti palikti vieni su šiuo įrankiu.

Elektros sauga

Šis elektrinis variklis skirtas tik vieno dydžio įtampai. Visuomet patikrinkite, ar akumuliatorių bloko įtampa atitinka duomenų lentelėje nurodytą įtampą. Visuomet patikrinkite, ar jūsų kroviklio įtampa atitinka jūsų maitinimo tinklo įtampą.

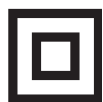

Remiantis standartu EN 60335, „DEWALT“ kroviklis turi dvigubą izoliaciją; todėl įžeminimo laido nereikia.

Jeigu būtų pažeistas maitinimo laidas, jį reikia pakeisti specialiai paruoštu laidu, kurį galima įsigyti „DEWALT“ techninės priežiūros centre.

Elektros kištuko keitimas (tik Jungtinės Karalystės ir Airijos vartotojams)

Jeigu reikia sumontuoti naują elektros kištuką:

- Saugiai išmeskite seną elektros kištuką.
- Rudą laidąjunkite prie gyvo elektros kištuko įvado.
- Mėlyną laidąjunkite prie neutralaus elektros kištuko įvado.



ĮSPĖJIMAS: Prie įžeminimo įvado nieko jungti nereikia.

Vadovaukitės montavimo instrukcija, pateikiama su aukštos kokybės kištukais. Rekomenduojamas saugiklis: 3 A.

Ilginimo laido naudojimas

Ilgintuvą reikėtų naudoti tik tada, kai tai būtina. Prireikus ilginimo laido, naudokite tik sertifikuotą ilginimo laidą, kurio galia atitiktų šio įrankio galią (žr. „**Techniniai duomenys**“). Minimalus laido skersmuo – 1 mm²; maksimalus laido ilgis – 30 m.

Jeigu naudojate laido ritę, visuomet iki galo išvyniokite laidą.

SURINKIMAS IR REGULIAVIMO DARBAI



ĮSPĖJIMAS: Prieš surinkdami ir reguliuodami įrankį, visuomet ištraukite iš jo akumuliatorių. Prieš įdėdami arba ištraukdami akumuliatorių, visada atjunkite įrankį.



ĮSPĖJIMAS: Naudokite tik „DEWALT“ akumuliatorių blokus ir kroviklius.

Akumuliatorių pakuotės įdėjimas ir išėmimas iš įrankio (2 pav.)



ĮSPĖJIMAS: Norėdami sumažinti sunkių susižeidimų pavojų, prieš atlikdami bet kokius įtaisų ar priedų reguliavimo ar išmontavimo/sumontavimo darbus, atjunkite įrankį ir ištraukite akumuliatoriaus bloką. Bet koks netyčinis įrankio paleidimas gali sužeisti.

PASTABA: Įsitinkite, ar akumuliatoriaus blokas (I) yra visiškai įkrautas. Pateikti akumuliatorių blokai gali būti ne visiškai įkrauti.

KAIP ĮDĖTI AKUMULIATORIAUS BLOKĄ Į ĮRANKIO RANKENĄ

1. Norėdami įtaisyti akumuliatoriaus bloką (I), laikykite jį ties įrankio rankenoje esančiu lizdu.
2. Tvirtai kiškite akumuliatorių į rankeną, kol išgirsite spragtelėjimą ir akumuliatorius užsifikuos.

KAIP IŠTRAUKTI AKUMULIATORIAUS BLOKĄ IŠ ĮRANKIO

1. Paspauskite atlaisvinimo mygtuką (o) ir tvirtai ištraukite akumuliatorių pakuotę iš įrankio rankenos.
2. Įdėkite akumuliatorių į kroviklį, kaip aprašyta šio vadovo skyriuje apie kroviklį.

AKUMULIATORIAUS ĮKROVIMO LYGIO MATUOKLIS (2, 2A PAV.)

Kai kuriuose „DEWALT“ akumuliatoriuose įrengtas įkrovimo lygio matuoklis, kurį sudaro trys žalios diodinės lemputės, rodančios akumuliatoriaus įkrovimo lygį.

Norėdami įjungti įkrovimo lygio matuoklį, paspauskite ir palaikykite nuspaudę įkrovimo lygio matuoklio mygtuką (p). Užsidegusių trijų žalių diodinių lempučių kombinacija parodys, kiek akumuliatoriuje liko energijos. Kai akumuliatoriaus įkrovimo lygis nesieks minimalios leistinos naudojimo ribos, įkrovimo lygio matuoklis nešvies ir akumuliatorių reikės įkrauti.

PASTABA: Įkrovimo lygio matuoklis tik parodo, kiek akumuliatoriuje liko energijos. Jis neparodo įrankio funkcinių galimybių ir jo rodmenys priklauso nuo gaminio sudedamųjų dalių, temperatūros bei kokiam darbui įrankį naudoja galutinis vartotojas.

PASTABA: Nelaikykite įrankio, neišėmę iš jo akumulatoriaus bloko. Norėdami, kad akumulatoriaus blokas nebūtų sugadintas ir jo eksploatavimo laikas būtų ilgiausias, nepalikite jo įrankyje arba kroviklyje – išimkite ir laikykite jį vėsioje, sausoje vietoje.

Sukiojamo atraminio kablo/ diržo kablo montavimas (6 pav.)

Atraminį kablį/diržo kablį (j) galima nustatyti įrankio kairėje arba dešinėje, pritaikant jį kairiarankiams arba dešiniarankiams vartotojams.

Jeigu kablo visai nenaudosite, jį galite nusukti į rankenos pagrindo priekį arba galą.

Įrankio užtaisymas (4 pav.)



ISPĖJIMAS: Prieš įdėdami ar išimdami vinis, visuomet atjunkite įrankį ir ištraukite iš jo akumulatoriaus bloką.

1. Patraukite spyruoklinę stūmiklio skląstį (h) į dėtuvės pagrindo pusę, kad ji būtų užfiksuota.
2. Pasirinkite tinkamai sulygiuotų vinių rinkinį. (Žr. skyrių **Techniniai duomenys**.) „DEWALT“ rekomenduoja visada naudoti „DEWALT“ firmos pirmąsias fiksavimo vinis



ISPĖJIMAS: Kadangi kiti nei „DEWALT“, priedai nebuvo išbandyti su šiuo gaminiu, juos naudoti su šiuo gaminiu gali būti pavojinga. Norėdami sumažinti sužeidimo pavojų, su šiuo gaminiu rekomenduojama naudoti tik DEWALT priedus.

3. Įkiškite vinių rinkinį į angą, esančią dėtuvės šone. Vinys turi sukristi į kanalą galiukais į apačią.
4. Uždarykite dėtuvę, atleisdami stūmiklio skląstį. Palaukite, kol skląstis atsargiai pasislinks į priekį ir palies vinių juostą.

Apsauga nuo tuščiojo kalimo

Šiame vinių kalimo įrankyje įrengta apsauga nuo tuščiojo kalimo, kuri neleidžia įrankiui veikti, kai dėtuvė yra beveik tuščia. Dėtuvėje likus maždaug 7–9 vinims, įsijungia apsauga nuo tuščiojo kalimo. Kaip įdėti naują sugretintų vinių juostą, žr. skyrių **Įrankio užpildymas**.

PASTABA: Stipriai spaudžiant įrankį, apsauga nuo tuščiojo kalimo gali nebeveikti. Taip įrankis apsaugomas nuo gedimo jį netyčia numetus.

Kalimo gylio reguliavimas (5 pav.)

Vinių kalimo gylį galima reguliuoti naudojant gylio reguliavimo ratuką.

1. Norėdami kalti vinis ne taip giliai, sukite gylio reguliavimo ratuką (d) į kairę, trumpos vinies simbolio link.
2. Norėdami vinis kalti giliau, sukite gylio reguliavimo ratuką (d) į dešinę, ilgos vinies simbolio link.

Režimo parinkimas (1 pav.)

DCN690, DCN692

Norėdami pasirinkti nuosekliojo kalimo režimą, pastumkite režimo pasirinkimo jungiklį (i), kad būtų matomas vienos vinies simbolis (/).

Norėdami pasirinkti smūginio kalimo režimą, pastumkite režimo pasirinkimo jungiklį (i), kad būtų matomas trejų vinių simbolis (//).

PASTABA: Maksimali ilgų vinių kalimo jėga pasiekama naudojant nuoseklųjį režimą, todėl, kaldami ilgesnes vinis, smūginį režimą stenkitės naudoti kuo rečiau.

Greičio reguliavimas (1 pav.)

DCN692

Šis vinių kalimo įrankis turi dviejų greičių pasirinkimo jungiklį (n), įrengtą kojelėje.

- Kaldami trumpesnes vinis, pasirinkite 1 greitį, paspausdami jungiklį iki galo į kairę.
- Kaldami ilgesnes vinis arba atlikdami tiksliojo kalimo darbus, pasirinkite 2 greitį, paspausdami jungiklį iki galo į dešinę.

Jeigu pasirinkus 1 greitį vinys būtų kalamos ne iki galo, galite perjungti 2 greitį, kad padidėtų kalimo jėga.

PASTABA: Kalant iki 71 mm vinis naudojant 2 greičio nuostatą, įrankis greičiau dėvisi ir gali sugesti.

Greičio nuostata	Privalumas	Naudojimo sritis	Tipiškas vinies ilgis
2	Galia ilgesnėms vinims kalti	Vinių kalimas į rėmines konstrukcijas	71–90 mm
		Skersinių konstrukcijų tvirtinimas	
		Sijų tvirtinimas	
		Medinės rėminės konstrukcijos	
1	Ilgiau veikiantis įrankis, ilgiau veikiantis akumulatorius, didesnis kalimo greitis, mažiau atatrakos atvejų	Grindų klojimas	50–70 mm
		Plakiravimas	
		Aptvėrimas	
		Apkalimas plokštėmis	
		Apkalimas lentomis	

NAUDOJIMAS

Naudojimo instrukcija



ĮSPĖJIMAS: Visuomet laikykitės saugos nurodymų ir taisyklių. Vietos darbo saugos taisyklėse gali būti nurodyta, kad tam tikrose vietose smūginį režimą naudoti draudžiama.



ĮSPĖJIMAS: Norėdami sumažinti sunkių susižeidimų pavojų, prieš atlikdami bet kokius įtaisų ar priedų reguliavimo ar išmontavimo/sumontavimo darbus, išjunkite įrankį ir ištraukite akumulatoriaus bloką. Bet koks netyčinis įrankio paleidimas gali sužeisti.

Tinkama rankų padėtis (7 pav.)



ĮSPĖJIMAS: Norėdami sumažinti sunkaus susižeidimo pavojų, VISUOMET laikykite rankas tinkamoje padėtyje, kaip parodyta.



ĮSPĖJIMAS: Norėdami sumažinti sunkaus susižeidimo pavojų, VISUOMET tvirtai laikykite įrankį, kad atlaikytumėte staigią reakciją.

Tinkama rankų padėtis: viena ranka turi būti ant pagrindinės rankenos (r), kaip parodyta.

Įrankio paruošimas (1 pav.)

1. Išimkite iš įrankio akumulatoriaus (l) bloką ir būtinai patikrinkite, ar įrankis išjungtas.
2. Ištraukite visas vinis iš dėtuvės (g).
3. Patikrinkite, ar laisvai juda kontaktinis jungiklis (c).
4. Vėl sudėkite vinis į dėtuvę.
5. Įkiškite akumulatoriaus bloką.



ĮSPĖJIMAS: Nenaudokite įrankio, jeigu kontakto atskyriklis arba vinių stūmiklis negali laisvai judėti.

PASTABA: NIEKADA nepurškite ir jokiais kitais būdais netepkite įrankio vidaus tepalais ir nevalykite jo jokiais tirpikliais. Tai žymiai sutrumpins įrankio tarnavimo laiką ir pablogins įrankio darbą.



Įrankio naudojimas

Atkreipkite dėmesį, kad šiam įrankiui reikia tam tikro laiko įdirbimui ir visam pajėgumui pasiekti, nes jo dalys turi prisiderinti ir apsišlifuoti. Gali būti, kad tuo metu įrankis ilgas vinis kals nevienodai iki galo.

Įkalus maždaug 500–1 000 vinių, įrankis bus įdirbtas ir pasieks visą savo pajėgumą.

Įrankio įjungimas (1 pav.)

Įrankį galima naudoti dviem režimais: nuoseklaus kalimo arba smūginio kalimo režimu (DCN690 ir DCN692).

NUOSEKLIOJO KALIMO REŽIMAS

Nuosekliojo kalimo režimas naudojamas kalant su pertrūkiais, kai kalti reikia labai atsargiai ir tiksliai. Jis taip pat užtikrina maksimalią tiekimo jėgą kalant ilgiausias vinis.

1. Naudodami režimo parinkimo jungiklį (i), parinkite nuosekliojo kalimo režimą (/).
2. Atleiskite gaiduko blokavimo jungiklį (b).
3. Atremkite kontaktinį jungiklį (c) į ruošinį.
4. Norėdami ĮJUNGTI įrankį, patraukite gaiduką (a).
5. Atleiskite gaiduką ir pakelkite vinių kalimo įrankį nuo ruošinio.
6. Pakartokite 3–5 veiksmus, kad įkaltumėte kitą vinį.

SMŪGIAVIMO REŽIMAS (DCN690, DCN692)

Smūginio veikimo režimas naudojamas greitam vinių kalimui į plokščius, nejudamus paviršius; šis režimas paprastai naudojamas trumpesnėms vinims efektyviausiai kalti.

1. Naudodami režimo pasirinkimo jungiklį (i), pasirinkite smūginio kalimo režimą ().
2. Atleiskite gaiduko blokavimo jungiklį (b).
3. Norėdami kalti po vieną vinį, dirbkite su įrankiu, kaip aprašyta kalimo po vieną vinį darbui:
 - a. Atremkite kontaktinį jungiklį (c) į ruošinį.
 - b. Norėdami įjungti įrankį, patraukite gaiduką (a). Sulig kiekvienu kontaktinio jungiklio paspaudimu į ruošinio paviršių, įrankis įkals po vieną vinį.
4. Įkalkite keletą vinių, nuspauskite ir laikykite nuspaudę gaiduką (a), tuomet vis paspauskite kontaktinį jungiklį (c), atrėmę jį į ruošinį.



ĮSPĖJIMAS: Jeigu įrankio nenaudojate, nelaikykite nuspaudę gaiduko. Užfiksuokite gaiduko blokavimo jungiklį (b), kad netyčia neįjungtumėte įrankio, kai jo nenaudojate.

5. Perjungiant nuoseklojo ir smūginio veikimo režimus, gali prireikti pakeisti kalimo gylį. Nurodymus, kaip tai padaryti, rasite skyriuje **Kalimo gylio reguliavimas**.

Gaiduko blokavimo jungiklio naudojimas (3 pav.)

Kiekviename „DEWALT“ vinių kalimo įrankyje įrengtas gaiduko blokavimo jungiklis (b), kurį pastūmus į dešinę kaip parodyta 3 pav., įrankis negali kalti vinių, nes gaidukas užblokuojamas ir nutraukiamas energijos tiekimas į variklį.

Gaiduko blokavimo jungiklį pastūmus į kairę, įrankį galima naudoti. Gaiduko blokavimo jungiklis visuomet turi būti užblokuotas, kai tik atliekami kokie nors reguliavimo darbai arba įrankis yra nenaudojamas.

Apsauginis gaubtelis (1 pav.)

Jeigu šiuo įrankiu kalate vinis į medžiagas, ant kurių nenorite palikti žymių, pavyzdžiui, medinius apdailos elementus, ant kontaktinio jungiklio (c) uždėkite plastikinį apsauginį gaubtelį (m).

PASTABA: Naudojant giliausio kalimo nuostatą, ypač kalant ilgas vinis, apsauginį gaubtelį reikia nuimti.

Diodinė kontrolinė lemputė (1 pav.)

Šiame vinių kalimo įrankyje po pat galiniu dangteliu įrengtos dvi diodinės kontrolinės lemputės (e). Išsamiau skaitykite skyriuje **Trikčių šalinimo vadovas**.

		IŠEIKVOTAS AKUMULIATORIUS Pakeiskite akumuliatorių įkrautu akumuliatoriaus bloku.
		ĮKAITĘS BLOKAS Palaukite, kol akumuliatorius atvės arba pakeiskite vėsiu akumuliatoriumi.
		UŽSTRIGIMO/ĮSTRIGIMO BŪSENA Pasukite užstrigimo šalinimo svirtį, kad būtų atlaisvinta. Žr. skyrių Užstrigimo šalinimas .
		ĮKAITĘS ĮRANKIS Palaukite, kol įrankis atvės, o paskui vėl galite jį naudoti.
 +/ ARBA 	 arba bet kurį kitą derinį.	KLAIDA Atitaisykite įrankį, ištraukdami ir vėl įdėdami akumuliatorių arba išjungdami ir išjungdami svirtinio jungiklio blokavimo jungiklį. Jeigu klaidos atitaisyti nepavyktų, pristatykite įrankį į įgaliojantį „DEWALT“ techninės priežiūros centrą.

Užstrigimo šalinimas (1, 3 pav.)

Jeigu vinių kalimo įrankiu atliekamas toks kalimo darbas, kuriam prireikia visos esamos variklio energijos viniai įkalti, įrankis gali užstrigti. Tiektuvo geležtei nebaigus tiekimo ciklo, pradės žybcioti įstrigimo/užstrigimo kontrolinė lemputė (e). Pasukite įrankio užstrigimo atlaisvinimo svirtį (f) ir mechanizmas bus atlaisvintas. Jeigu tiektuvo geležtė automatiškai negrįžta į pradinę padėtį, žr. skyrių **Užstrigusios vinies išėmimas**. Jeigu įtaisas ir toliau stringa, patikrinkite pasirinktą

režimą, medžiagą ir vinių ilgį, kad įsitikintumėte, ar šis darbas įrankiui nėra per sunkus.

DCN692

Jeigu įrankis vis strigtų, pakeiskite greičio nuostatą. Gali prireikti naudoti kitą greičio nuostatą, atsižvelgiant į atliekamus darbus.

Užstrigusios vinies išėmimas (1, 3 pav.)

Jeigu vinis antgalyje įstrigtų, pradės žybcioti įstrigimo/užstrigimo kontrolinė lemputė (e).

PASTABA: Vinys gali strigti dėl purvo, susikaupusio priekiniame kanale. Jeigu pastebėtumėte, kad įrankis pradėjo kitaip veikti, tuoj pat patikrinkite priekį ir išvalykite nešvarumus kaip nurodyta toliau.

1. Išimkite iš įrankio akumulatoriaus bloką ir įjunkite gaiduko blokavimo jungiklį (b).
 2. Patraukite spyruoklinę stūmiklio skląstį (h) į dėtuvės pagrindo pusę, kad ji būtų užfiksuota, ir išimkite vinių juostą.
 3. Naudodami pateiktą šešiakampį veržliaraktį (k), atsukite dėtuvės viršuje esančius du šešiakampius varžtus (q).
 4. Pasukite dėtuvę (g) pirmyn.
 5. Ištraukite užstrigusią/sulinkusią vinį; jeigu reikia, naudokitės replėmis. Jeigu reikia, išvalykite nešvarumus iš vinių tiekimo kanalo.
 6. Jeigu tiektuvo geležtę yra apatinėje padėtyje, pasukite vinių kalimo įrankio viršuje esančią užstrigimo atlaisvinimo svirtį (f).
- PASTABA:** Jeigu pasukus užstrigimo atlaisvinimo svirtį tiektuvo geležtė neatsitaisytų, ją gali tekti atitaisyti rankiniu būdu, naudojant ilgą atsuktuvą.
7. Pasukite dėtuvę į atgal į reikiamą padėtį, po įrankio antgaliu, ir užveržkite šešiakampius varžtus (q).
 8. Įkiškite atgal akumulatoriaus bloką.
- PASTABA:** Įrankis išsijungs ir neatsitaisys, kol neišimsite ir vėl neįdėsite jo akumulatoriaus bloko.
9. Vėl sudėkite vinis į dėtuvę (žr. skyrių **Įrankio pripildymas**).
 10. Atleiskite stūmiklio skląstį (h).
 11. Kai jau būsite pasiruošę kalti vinis, išjunkite gaiduko blokavimo jungiklį (b).

Jeigu vinys antgalyje dažnai stringa, atiduokite įrankį į įgaliotąjį „DEWALT“ techninės priežiūros centrą, kad jį pataisytų.

TECHNINĖ PRIEŽIŪRA

Šis „DEWALT“ elektrinis įrankis skirtas ilgalaikiam darbui, prireikiant minimalios techninės priežiūros. Įrankis tarnaus kokybiškai ir ilgai, jei jį tinkamai prižiūrėsite ir reguliariai valysite.



ĮSPĖJIMAS: Norėdami sumažinti sunkių susižeidimų pavojų, prieš atlikdami bet kokius įtaisų ar priedų reguliavimo ar išmontavimo/sumontavimo darbus, išjunkite įrankį ir ištraukite akumulatoriaus bloką. Bet koks netyčinis įrankio paleidimas gali sužeisti.

Krovikliui ir akumulatoriui jokios techninės priežiūros nereikia. Viduje nėra dalių, kurių techninę priežiūrą galėtų atlikti pats vartotojas.



Tepimas

Šio elektrinio įrankio papildomai tepti nereikia.

PASTABA: NIEKADA nepurkškite arba jokiais kitais būdais netepkite įrankio vidaus tepalais ir nevalykite jo jokiais tirpikliais. Tai žymiai sutrumpins įrankio tarnavimo laiką ir pablogins įrankio darbą.



Valymas



ĮSPĖJIMAS: Kai tik pastebėsite, kad pagrindiniame korpuse arba aplink ventiliacijos angas susikaupė purvo ir dulkių, išpūskite juos sausu oru. Atlikdami šį darbą dėvėkite aprobuotas akių apsaugas ir respiratorius.



ĮSPĖJIMAS: Nemetalinių įrankio dalių niekada nevalykite tirpikliais arba kitomis stipriomis cheminėmis medžiagomis. Šie chemikalai gali susilpninti šioms dalims panaudotas plastmasines medžiagas. Naudokite tik muiluotame vandenyje sudrėkintą skudurėlį. Visuomet saugokite įrankį nuo bet kokių skysčių; niekada napanardinkite jokios šio įrankio dalies į skystį.

KROVIKLIO VALYMO INSTRUKCIJA



ĮSPĖJIMAS: Elektros smūgio pavojus. Prieš pradėdami valyti kroviklį, išjunkite jį iš elektros

lizdo. Purvą ir tepalą nuo kroviklio paviršiaus galima nuvalyti skudurėliu arba minkštu, nemetaliniu šepetėliu. Nenaudokite vandens arba kokių nors kitokių valymo priemonių tirpalų.

Pasirenkami priedai



ĮSPĖJIMAS: Kadangi kiti nei „DEWALT“, priedai nebuvo išbandyti su šiuo gaminiu, juos naudoti su šiuo gaminiu gali būti pavojinga. Norėdami sumažinti sužeidimo pavojų, su šiuo gaminiu rekomenduojama naudoti tik DEWALT priedus.

Dėl papildomos informacijos apie tinkamus priedus kreipkitės į savo vietos tiekėją.

DCN6901 ATSARGINIS GRAŽINIMO SPYRUOKLIŲ KOMPLEKTAS (8A–8E PAV.)

Laikui bėgant peilio pavaros gražinimo spyruoklės nusidėvi ir jas reikia pakeisti. Kai peilio pavara po kiekvienos įkaltos vinies nesugrįš į pradinę padėtį, taps akivaizdu, kad spyruokles reikia pakeisti. Norėdami įsitikinti, atidarykite dėtuve, kaip nurodyta skyriuje **Užstrigusios vinies išėmimas**, ir, jeigu spyruoklės susidėvėję, pavarą galėsite labai lengvai traukyti vinių tiekimo kanalu pirmyn ir atgal.

Įrankis sukonstruotas taip, kad gražinimo spyruokles galima būtų lengvai pakeisti čia pat, darbo vietoje, per 5 minutes naudojant priedą DCN6901-XJ.



ĮSPĖJIMAS: Savo pačių saugumui, prieš pradėdami naudoti šį priedą, perskaitykite įrankio naudojimo instrukciją. Nesilaikant šių įspėjimų, galima susižeisti arba smarkiai sugadinti įrankį ir priedą. Techniškai prižiūrėdami įrankius, naudokite tik originalias keičiamąsias dalis.

PASTABA: Jūsų patogumui pavaizduotos visos mechaninės spyruoklių komplekto dalys; patikrinkite, ar jos visos yra komplekte. Komplekte yra „Loctite“ klijų pakelis, kurį reikės panaudoti atliekant 9 veiksmą. Žr. 8e pav.

SUSIDĖVĖJUSIŲ GRAŽINIMO SPYRUOKLIŲ KEITIMAS

PASTABA: Reikia iškart pakeisti abi spyruokles, naudojant tinkamą atsarginį „DEWALT“ spyruoklių komplektą.

1. Pateiktu raktu (k) abejose bloko pusėse atsukite du varžtus (aa). Žr. 8a pav.

2. Išimkite gražinimo sistemą (bb) iš bloko. Žr. 8b pav.
3. Nuimkite spyruoklės strypo spaustuką (cc) nuo spyruoklės strypo (dd). Žr. 8c pav.
4. Sukite ir nuimkite spyruoklės amortizatorių (ee), nuimkite poveržlę (ff) ir gražinimo spyruoklę (gg). Žr. 8c pav.
5. Uždėkite ant spyruoklės strypo (dd) naują gražinimo spyruoklę ir poveržlę. Prispaudę spyruoklę su poveržle prie priešingo strypo galo, sukite naują spyruoklės amortizatorių, kol jis bus už spyruoklės strypo spaustuko griovelio (hh).
6. Tvirtai sumontuokite naują spyruoklės strypo spaustuką ir nustatykite amortizatorių prie spaustuko.
7. Pakeiskite antrą spyruoklę, pakartoję 3–6 veiksmus.

PASTABA: Patikrinkite, kaip grįžta profilis, patraukdami profilį spyruoklės strypu aukštyn ir paleisdami jį. Veikiamas spyruoklių jėgos, jis turi sugrįžti.

8. Įstumkite gražinimo sistemą (bb) atgal į bloką. Žr. 8d pav. Prieš įsukant gražinimo sistemą atgal į bloką, svarbu patikrinti, ar tinkamai sulygiuotas profilis ir smagratis. Tai galima padaryti prijungus ir įstūmus akumuliatorių, tada atrėmus bloko priekį į darbatalį arba kitą kietą paviršių. Tuomet variklis pradės veikti.
9. Tinkamai įtaisę gražinimo sistemą, atidarykite pateiktą „Loctite“[®] pakelį ir užtepkite mažą kiekį ant dviejų varžtų (aa) sriegių bei raktu tvirtai užveržkite abu varžtus. Žr. 8e pav.



ĮSPĖJIMAS: Visada patikrinkite bloką, įkaldami kelias trumpas vinis į minkštą medieną, kad įsitikintumėte, ar įrankis tinkamai veikia. Jeigu įrankis veikia netinkamai, tuoj pat kreipkitės į įgaliotąjį „DEWALT“ techninės priežiūros centrą.



ĮSPĖJIMAS: „LOCTITE“[®] pakelio turinys gali sudirginti akis, odą ir kvėpavimo sistemas

organus. Atidare, sunaudokite visą turinį. Neįkvėpkite garų. Saugokitės, kad nepatektų į akis, ant odos ar drabužių. Naudokite tik gerai vėdinamoje vietoje. Laikykite vaikams nematomoje ir nepasiekiamoje vietoje.

PIRMOJI MEDICINOS PAGALBA.

Sudėtyje yra poliglikolio dimetakrilato, poliglikolio oleato propilenglikolio, titano dioksido ir kumeno hidroperoksido. Nurijus tuoj pat privaloma kreiptis į apsinuodijimų kontrolės centrą. Nesistenkite sukelti vėmimo. Prisikvėpavusį žmogų išneškite į gaivų orą. Patekus į akis, skalaukite jas vandeniu 15 minučių. Kreipkitės į medikus dėl medicininio patikrinimo. Patekus ant oro, gerai nuplaukite vandeniu. Patekus ant drabužių, juos nusirenkite.

*„Loctite®“ yra registruotasis bendrovės „Henkel Corp.“ prekės ženklas.

Aplinkos apsauga



Atskiras atliekų surinkimas. Šio gaminio negalima išmesti kartu su kitomis namų ūkio atliekomis.

Jeigu vieną dieną nutartumėte, kad norite pakeisti šį „DEWALT“ gaminį nauju arba jeigu jis jums daugiau nereikalingas, neišmeskite jo su kitomis namų ūkio atliekomis. Atiduokite šį gaminį į atskirą surinkimo punktą.



Rūšiuojant panaudotus produktus ir pakuotę, sudaroma galimybė juos perdirbti ir panaudoti iš naujo. Tokiu būdu padėsite sumažinti aplinkos taršą ir naujų žaliavų poreikį.

Vietiniuose reglamentuose gali būti numatytas atskiras elektrinių gaminių surinkimas iš namų ūkių, iš savivaldybių atliekų surinkimo vietų, arba juos, perkant naują gaminį, gali paimti prekybos atstovai.

„DEWALT“ surenka senus naudotus „DEWALT“ prietaisus ir pasirūpina ekologišku jų utilizavimu. Norėdami pasinaudoti šia paslauga, gražinkite savo gaminį bet kuriam įgaliotajam remonto atstovui, kuris paims įrankį mūsų vardu.

Artimiausios įgaliotosios remonto dirbtuvės adresą sužinosite susisiekę su vietine „DEWALT“ atstovybe, šioje instrukcijoje nurodytu adresu. Be to, interneto tinklapyje pateiktas sąrašas įgaliotųjų „DEWALT“ įrangos remonto dirbtuvių bei tiksli informacija apie mūsų produktų techninės priežiūros centrus, jų kontaktinė informacija: www.2helpU.com.



Daugkartinio naudojimo akumuliatorių blokas

Šis ilgalaikiam tarnavimui skirtas akumuliatorius yra įkraunamas tuomet, kai nebeturi pakankamai krūvio ir nebegali maitinti įrankio pakankama galia. Fiziškai susidėvėjusį produktą reikia pašalinti taip, kad jis neužterštų aplinkos:

- Visiškai iškrovę akumuliatorių bloką, nuimkite jį nuo įrankio.
- Li-Ion, NiCd ir NiMH akumuliatoriai yra perdirbami. Gražinkite juos įgaliotam atstovui arba pridukite į surinkimo punktą. Taip surinkti akumuliatoriai bus perdirbti arba tinkamai pašalinti.

TRIKČIŲ ŠALINIMO VADOVAS

DAUGELĮ ĮPRASTŲ PROBLEMŲ GALIMA LENGVAI IŠSPRĘSTI VADOVAUJANTIS TOLIAU PATEIKTA LENTELE.

Esant rimtesnių arba pasikartojančių problemų, kreipkitės į artimiausią įgaliotąjį „DEWALT“ techninės priežiūros atstovą arba savo šalies „DEWALT“ biurą šiame vadove nurodytu adresu.



ĮSPĖJIMAS: Norėdami sumažinti sunkaus susižalojimo pavojų, VISADA atjunkite įrankį ir išimkite akumuliatoriaus bloką prieš atlikdami bet kokius remonto darbus

POŽYMIS	PRIEŽASTIS	ATITAIŠYMO BŪDAS
Nuspaudus gaiduką, variklis neveikia	Gaidukas yra užblokuotas	Atblokuokite gaiduko jungiklį.
	Įrankis užstrigo ir variklis negali sukstis	Pasukite įrankio užstrigimo atlaisvinimo svirtį ir mechanizmas bus atlaisvintas. Jeigu tiektuvo geležtę nesugrįžta, išimkite akumuliatorių ir ranka sugrąžinkite tiektuvo geležtę į pradinę padėtį.
	Įrankis veikia nuosekliojo kalimo režimu	Prieš pradėdami kalti, pirmiausiai nuspauskite kontaktinį jungiklį; arba perjunkite smūginio kalimo režimą (tik DCN690).
	Reikia atitaisyti įrankio vidaus elektroniką	Išimkite akumuliatorių, palaukite 3 sekundes, tada vėl jį įdėkite.
	Variklis paveikia 5 sekundes ir išsijungia	Tai įprastas veikimas; atleiskite gaiduką ir vėl jį paspauskite.
	Kontaktai užteršti arba apgadinti	Kreipkitės į įgaliotąjį „DEWALT“ techninės priežiūros atstovą.
	Sugedo vidaus elektronika	Kreipkitės į įgaliotąjį „DEWALT“ techninės priežiūros atstovą.
	Sugedo gaidukas	Kreipkitės į įgaliotąjį „DEWALT“ techninės priežiūros atstovą.
	Įkaito akumuliatorius	Palaukite, kol akumuliatorius atvės arba pakeiskite vėsiu akumuliatoriumi.
	Įrankis karštas	Palaukite, kol įrankis atvės, o paskui vėl galite jį naudoti.
Nuspaudus kontaktinį jungiklį, variklis neveikia	Gaidukas yra užblokuotas	Atblokuokite gaiduko jungiklį.
	Įjungta apsauga nuo tuščiojo kalimo, todėl neveikia kontaktinis jungiklis	Įdėkite į dėtuvę daugiau vinių
	Įrankis užstrigo ir variklis negali sukstis	Pasukite įrankio užstrigimo atlaisvinimo svirtį ir mechanizmas bus atlaisvintas. Jeigu tiektuvo geležtę nesugrįžta, išimkite akumuliatorių ir ranka sugrąžinkite tiektuvo geležtę į pradinę padėtį.
	Sulinko kontaktinis jungiklis	Kreipkitės į įgaliotąjį „DEWALT“ techninės priežiūros atstovą.
	Variklis paveikia 5 sekundes ir išsijungia	Tai įprastas veikimas; atleiskite kontaktinį jungiklį ir vėl jį paspauskite.
	Kontaktai užteršti arba apgadinti	Kreipkitės į įgaliotąjį „DEWALT“ techninės priežiūros atstovą.
	Sugedo vidaus elektronika	Kreipkitės į įgaliotąjį „DEWALT“ techninės priežiūros atstovą.
	Sugedo gaidukas	Kreipkitės į įgaliotąjį „DEWALT“ techninės priežiūros atstovą.
Įkaito akumuliatorius	Palaukite, kol akumuliatorius atvės arba pakeiskite vėsiu akumuliatoriumi.	
Įrankis karštas	Palaukite, kol įrankis atvės, o paskui vėl galite jį naudoti.	

POŽYMIS	PRIEŽASTIS	ATITAIŠYMO BŪDAS
Įrankis neveikia (variklis veikia, bet vinys nekalamas)	Įjungta apsauga nuo tuščiojo kalimo, todėl neveikia kontaktinis jungiklis	Sudėkite vinis į dėtuotę.
	Nepakanka akumulatoriaus galios arba akumulatorius sugedo	Pastebėję akumulatoriaus išsikrovimo požymių, patikrinkite akumulatoriaus įkrovos lygį. Jeigu reikia, įkraukite arba pakeiskite akumulatoriaus bloką.
	Užstrigo vinis/tiektuvo geležtę negrįžta į pradinę padėtį	Išimkite akumuliatorių, ištraukite užstrigusią vinį, paspaudykite užstrigimo atlaisvinimo svirtį (jeigu reikia, pastumkite tiektuvo geležtę rankiniu būdu), tada vėl įdėkite akumuliatoriaus bloką.
	Sugadintas tiektuvas/grąžinimo įtaisas	Pakeiskite tiektuvą/grąžinimo įtaisą. Kreipkitės į įgaliotąjį „DEWALT“ techninės priežiūros atstovą.
	Užstrigo vidaus mechanizmas	Kreipkitės į įgaliotąjį „DEWALT“ techninės priežiūros atstovą.
	Sugedo vidaus elektronika	Kreipkitės į įgaliotąjį „DEWALT“ techninės priežiūros atstovą.
Variklis įsijungia, bet veikia labai triukšmingai	Užstrigo vinis ir tiektuvo geležtę užstrigo apatinėje padėtyje	Patraukite užstrigimo atlaisvinimo svirtį, išimkite užstrigusias vinis ir, jeigu reikia, rankiniu būdu sugrąžinkite tiektuvo geležtę į pradinę padėtį.
	Sugadintas tiektuvas/grąžinimo įtaisas	Pakeiskite tiektuvą/grąžinimo įtaisą. Kreipkitės į įgaliotąjį „DEWALT“ techninės priežiūros atstovą.
Tiektuvo geležtė ir toliau stringa apatinėje padėtyje	Užstrigo vinis ir tiektuvo geležtę užstrigo apatinėje padėtyje	Patraukite užstrigimo atlaisvinimo svirtį, išimkite užstrigusias vinis ir, jeigu reikia, rankiniu būdu sugrąžinkite tiektuvo geležtę į pradinę padėtį.
	Sugadintas tiektuvas/grąžinimo įtaisas	Pakeiskite tiektuvą/grąžinimo įtaisą. Kreipkitės į įgaliotąjį „DEWALT“ techninės priežiūros atstovą.
	Medžiaga ir vinies ilgis	Jeigu įtaisas vis stringa (ir vis reikia pasukti užstrigimo atlaisvinimo svirtį), pasirinkite tinkamą medžiagą ir vinies ilgį, kad darbas įrankiui nebūtų pernelyg sunkus.
	Užterštas antgalis	Išvalykite antgalį ir patikrinkite, ar tiekimo kanale nėra mažų nulūžusių vinių dalelių.
	Įrankis dar neįdirbtas	Naujais įrankiais reikia įkalti 500–1 000 vinių, kad jų dalys tinkamai prisiderintų ir apsišlifluotų. Jeigu šiuo laikotarpiu vinys būtų kalamas nevienodai, kalkite trumpesnes vinis.
	Pasirinkite tinkamą greitį (tik DCN692)	Jeigu bandote kalti vinis su ilgesne žiedine jungiamąja dalimi į minkštą medį arba kalti žiedinės jungiamosios dalies vinis į kietesnes medžiagas pasirinkę 1 greitį, nustatykite 2 greičio nuostatą.

POŽYMIS	PRIEŽASTIS	ATITAIŠYMO BŪDAS
Įrankis kala vinis, bet ne iki galo	Nustatytas per mažas kalimo gylis	Pasukite gylio reguliavimo ratuką ir nustatykite didesnį gylį.
	Įrankis netvirtai prispaustas prie ruošinio	Tinkamai spauskite įrankį, kad jis tvirtai remtųsi į ruošinį. Žr. naudojimo instrukciją.
	Smūgiavimo režimas pasirinkimas naudojant ilgą vinis (tik DCN690 ir DCN692)	Pasirinkite nuoseklojo kalimo režimą.
	Medžiaga ir vinies ilgis	Jeigu įtaisas vis stringa (ir vis reikia pasukti užstrigimo atlaisvinimo svirtį), pasirinkite tinkamą medžiagą ir vinies ilgį, kad darbas įrankiui nebūtų pernelyg sunkus.
	Sugadintas arba nusidėvėjęs tiektuvo geležtės galiukas	Pakeiskite tiektuvą/grąžinimo įtaisą. Kreipkitės į įgaliotąjį „DEWALT“ techninės priežiūros atstovą.
	Įrankis naudojamas su apsauginiu gaubteliu	Nuimkite apsauginį gaubtelį
	Sugedo suaktyvinimo mechanizmas	Kreipkitės į įgaliotąjį „DEWALT“ techninės priežiūros atstovą.
	Įrankis dar neįdirbtas	Naujais įrankiais reikia įkalti 500–1 000 vinių, kad jų dalys tinkamai prisiderintų ir apsišlifotų. Jeigu šiuo laikotarpiu vinys būtų kalamos nevienodai, kalkite trumpesnes vinis.
	Pasirinkite tinkamą greitį (tik DCN692)	Jeigu bandote kalti vinis su ilgesne žiedine jungiamąja dalimi į minkštą medį arba kalti žiedinės jungiamosios dalies vinis į kietesnes medžiagas pasirinkę 1 greitį, nustatykite 2 greičio nuostatą.
	Įrankis veikia, bet vinys nekalamas	Dėtuvėje nėra vinių
Netinkamo dydžio arba kampo vinys		Naudokite rekomenduojamas vinis. Žr. skyrių Techniniai duomenys .
Užterštas antgalis		Išvalykite antgalį ir patikrinkite, ar tiekimo kanale nėra mažų nulūžusių vinių dalelių.
Purvina dėtuvė		Išvalykite dėtuvę.
Nusidėvėjo dėtuvė		Pakeiskite dėtuvę. Kreipkitės į įgaliotąjį „DEWALT“ techninės priežiūros atstovą.
Sugadinta arba nusidėvėjusi tiektuvo geležtė		Pakeiskite tiektuvo geležtę. Kreipkitės į įgaliotąjį „DEWALT“ techninės priežiūros atstovą.
Sugadinta stūmiklio spyruoklė		Pakeiskite spyruoklę; kreipkitės į įgaliotąjį „DEWALT“ remonto atstovą.

POŽYMIŠ	PRIEŽASTIS	ATITAIŠYMO BŪDAS
Užstrigęs vinių kalimo įrankis	Netinkamo dydžio arba kampo vinys	Naudokite rekomenduojamas vinis. Žr. skyrių Techniniai duomenys .
	Pašalinę pirmiau užstrigusią vinį/ patikrinę, ar neužstrigo vinis, neužsukote dėtuvės varžtų	Būtinai užveržkite dėtuvės šešiakampius varžtus pateiktuju veržliarakčiu.
	Sugadinta arba nusidėvėjusi tiektuvo geležtė	Pakeiskite tiektuvo geležtę. Kreipkitės į įgaliotąjį „DEWALT“ techninės priežiūros atstovą.
	Medžiaga ir vinies ilgis	Jeigu įtaisas vis stringa (ir vis reikia pasukti užstrigimo atlaisvinimo svirtį), pasirinkite tinkamą medžiagą ir vinies ilgį, kad darbas įrankiui nebūtų pernelyg sunkus.
	Užterštas antgalis	Išvalykite antgalį ir patikrinkite, ar tiekimo kanale nėra mažų nulūžusių vinių dalelių.
	Nusidėvėjo dėtuvė	Pakeiskite dėtuvę. Kreipkitės į įgaliotąjį „DEWALT“ techninės priežiūros atstovą.
	Sugadinta stūmiklio spyruoklė	Pakeiskite spyruoklę. Kreipkitės į įgaliotąjį „DEWALT“ techninės priežiūros atstovą.
	Įjungta apsauga nuo tuščiojo kalimo, nes dėtuvėje lito tik 7–9 vinys, o naudotojas pernelyg stipriai spaudžia kontaktinį jungiklį, todėl apsauga nuo tuščiojo kalimo neveikia	Įdėkite į dėtuvę daugiau vinių, kad būtų išjungta apsauga nuo tuščiojo kalimo.
	Įrankis dar neįdirbtas	Naujais įrankiais reikia įkalti 500–1 000 vinių, kad jų dalys tinkamai prisiderintų ir apsišlifotų. Jeigu šiuo laikotarpiu vinys būtų kalamos nevienodai, kalkite trumpesnes vinis.
	Pasirinkite tinkamą greitį (tik DCN692)	Jeigu bandote kalti vinis su ilgesne žiedine jungiamąja dalimi į minkštą medį arba kalti žiedinės jungiamosios dalies vinis į kietesnes medžiagas pasirinkę 1 greitį, nustatykite 2 greičio nuostatą.

18 V XR LITIJA JONU BEZVADU RĀMJA KONSTRUKCIJU NAGLOTĀJS DCN690, DCN691, DCN692

Apsveicam!

Jūs izvēlējāties DEWALT instrumentu. DEWALT ir viens no uzticamākajiem profesionālu elektroinstrumentu lietotāju partneriem, jo tam ir ilggadīga pieredze instrumentu izveidē un novatorismā.

Tehniskie dati

		DCN690	DCN691	DCN692
Spriegums	V_{DC}	18	18	18
Veids		1	1	1
Iedarbināšanas režīms		Secīga/ vairāku stiprinājumu vienlaicīga iedzīšana	Tikai secīga iedzīšana	Secīga/ vairāku stiprinājumu vienlaicīga iedzīšana
Aptveres leņķis		33°	33°	33°
Stiprinājumi				
garums	mm	50–90	50–90	50–90
kāta diametrs	mm	2,8–3,3	2,8–3,3	2,8–3,3
leņķis		30–34°	30–34°	30–34°
galviņas forma		D veida vai nobīdīta apaļas formas	D veida vai nobīdīta apaļas formas	D veida vai nobīdīta apaļas formas
ķemmes veids		papīrs	papīrs	papīrs
Svars (bez akumulatora)	kg	3,53	3,53	3,53
Iedzīšanas spēks	J	105	105	105
L_{PA} (skaņas spiediens)	dB(A)	84	84	84
K_{PA} (skaņas spiediena neprecizitāte)	dB(A)	3	3	3
L_{WA} (skaņas jauda)	dB(A)	95	95	95
K_{WA} (skaņas jaudas neprecizitāte)	dB(A)	3	3	3

Vibrāciju kopējās vērtības (trīs asu vektoru summa) ir noteiktas atbilstoši EN 60745:

Vibrāciju emisijas vērtība a_h

$a_h =$	m/s^2	3,8	3,8	3,8
Neprecizitāte K =	m/s^2	1,5	1,5	1,5

Šajā informācijas lapā norādītā vibrāciju emisijas vērtība ir izmērīta saskaņā ar standarta pārbaudes metodi, kas norādīta EN 60745, un to var izmantot viena instrumenta salīdzināšanai ar citu. Šo vērtību var izmantot, lai iepriekš novērtētu iedarbību.



BRĪDINĀJUMS! Deklarētā vibrāciju emisijas vērtība attiecas uz instrumenta galveno paredzēto lietošanu. Tomēr vibrāciju emisija var atšķirties atkarībā no tā, kādiem darbiem instrumentu lieto, kādus piederumus tam uzstāda vai cik labi veic tā apkopi. Šādos gadījumos var

ievērojami palielināties iedarbības līmenis visā darba laikposmā.

Novērtējot vibrāciju iedarbības līmeni, līdztekus darba režīmam ir jāņem vērā arī tas laiks, kad instruments ir izslēgts vai darbojas tukšgaitā. Šādos gadījumos var ievērojami samazināties iedarbības līmenis visā darba laikposmā.

Nosakiet arī citus drošības pasākumus, lai aizsargātu operatoru no vibrācijas iedarbības, piemēram, jāveic instrumentu un piederumu

apkope, jārūpējas, lai rokas būtu
siltas, jāorganizē darba gaita.

Akumulators	DCB180	DCB181	DCB182
Akumulatora veids	Litija jonu	Litija jonu	Litija jonu
Spriegums	V _{DC} 18	18	18
Jauda	Ah 3,0	1,5	4,0
Svars	kg 0,64	0,35	0,61

Akumulators	DCB183	DCB184	DCB185
Akumulatora veids	Litija jonu	Litija jonu	Litija jonu
Spriegums	V _{DC} 18	18	18
Jauda	Ah 2,0	5,0	1,3
Svars	kg 0,4	0,62	0,31

Lādētājs	DCB105		
Elektrotīkla spriegums	V _{AC}	230 V	
Akumulatora veids	Litija jonu		
Akumulatoru aptuvenais uzlādes laiks	min 25 (1,3 Ah)	30 (1,5 Ah)	40 (2,0 Ah)
	55 (3,0 Ah)	70 (4,0 Ah)	90 (5,0 Ah)
Svars	kg	0,49	

Drošinātāji

Eiropa
230 V instrumenti 10 ampēri, barošanas avotā

Apvienotā Karaliste un Īrija
230 V instrumenti 3 ampēri, kontaktdakšās

Definīcijas. Ieteikumi par drošību

Turpmāk redzamajās definīcijās izskaidrota signālvārdu nopietnības pakāpe. Lūdzu, izlasiet šo rokasgrāmatu un pievērsiet uzmanību šiem apzīmējumiem.



BĪSTAMI! Norāda draudošu bīstamu situāciju, kuras rezultātā, ja to nenovērš, **iestājas nāve vai tiek gūti smagi ievainojumi.**



BRĪDINĀJUMS! Norāda iespējami bīstamu situāciju, kuras rezultātā, ja to nenovērš, **var iestāties nāve vai gūt smagus ievainojumus.**



UZMANĪBU! Norāda iespējami bīstamu situāciju, kuras rezultātā, ja to nenovērš, **var gūt nelielus vai vidēji smagus ievainojumus.**

IEVĒRĪBAI! Norāda situāciju, kuras rezultātā **negūst ievainojumus, bet, ja to nenovērš, var sabojāt īpašumu.**



Apzīmē elektriskās strāvas trieciena risku.



Apzīmē ugunsgrēka risku.

EK atbilstības deklarācija

MAŠĪNU DIREKTĪVA



BEZVADU RĀMJA KONSTRUKCIJU NAGLOTĀJS

DCN690, DCN691, DCN692

DEWALT apliecina, ka izstrādājumi, kas aprakstīti **Tehniskajos datos**, atbilst šādiem dokumentiem: 2006/42/EK, EN 60745-1, EN 60745-2-16.

Šie izstrādājumi atbilst arī Direktīvām 2004/108/EK un 2011/65/ES. Lai iegūtu sīkāku informāciju, lūdzu, sazinieties ar DEWALT turpmāk minētajā adresē vai skatiet rokasgrāmatas pēdējo vāku.

Persona, kas šeit parakstījusies, atbild par tehnisko datu sagatavošanu un DEWALT vārdā izstrādā šo apliecinājumu.

Horst Grossmann
Inženiertehniskās nodaļas priekšsēdētāja
vietnieks
DEWALT, Richard-Klinger-Strasse 11,
D-65510, Idstein, Germany
31.01.2014.



BRĪDINĀJUMS! Lai ievainojuma risks būtu mazāks, izlasiet lietošanas rokasgrāmatu.

Vispārīgi elektroinstrumenta drošības brīdinājumi



BRĪDINĀJUMS! Izlasiet visus drošības brīdinājumus un norādījumus. Ja netiek ievēroti brīdinājumi un norādījumi, var gūt elektriskās strāvas triecienu, izraisīt ugunsgrēku un/vai gūt smagus ievainojumus.

SAGLABĀJIET VISUS BRĪDINĀJUMUS UN NORĀDĪJUMUS TURPMĀKĀM UZZIŅĀM.

Termins „elektroinstrumenti”, kas redzams brīdinājumos, attiecas uz šo elektroinstrumentu (ar vadu), ko darbina ar elektrības palīdzību, vai ar akumulatoru darbināmu elektroinstrumentu (bez vada).

1) DROŠĪBA DARBA ZONĀ

- Rūpējieties, lai darba zona būtu tīra un labi apgaismota.** Nesakārtotā un vāji apgaismotā darba zonā var rasties negadījumi.
- Elektroinstrumentus nedrīkst darbināt sprādzienbīstamā vidē, piemēram, viegli uzliesmojošu šķidrumu, gāzu vai putekļu tuvumā.** Elektroinstrumenti rada dzirksteles, kas var aizdedzināt putekļus vai izgarojumu tvaikus.
- Strādājot ar elektroinstrumentu, neļaujiet tuvumā atrasties bērniem un nepiederošām personām.** Novēršot uzmanību, jūs varat zaudēt kontroli pār instrumentu.

2) ELEKTRODROŠĪBA

- Elektroinstrumenta kontaktdakšai jāatbilst kontaktligzdai. Kontaktdakšu nekādā gadījumā nedrīkst pārveidot. Izmantojamajiem elektroinstrumentiem nedrīkst izmantot pārejas kontaktdakšas.** Nepārveidotas kontaktdakšas un piemērotas kontaktligzdas rada mazāku elektriskās strāvas trieciena risku.
- Nepieskarieties iezemētām virsmām, piemēram, caurulēm, radiatoriem, plītim un ledusskapjiem.** Ja jūsu ķermenis ir iezemēts, pastāv lielāks elektriskās strāvas trieciena risks.
- Elektroinstrumentus nedrīkst pakļaut lietus vai mitru laika apstākļu iedarbībai.** Ja elektroinstrumentā iekļūst ūdens, palielinās elektriskās strāvas trieciena risks.
- Lietojiet vadu pareizi. Nekad nepārnēsājiet, nevelciet vai neatvienojiet elektroinstrumentu no kontaktligzdas, turot to aiz vada. Netuviniet vadu karstuma avotiem, eļļai, asām šķautnēm vai kustīgām detaļām.** Ja vads ir bojāts vai sapinies, pastāv lielāks elektriskās strāvas trieciena risks.
- Strādājot ar elektroinstrumentu ārpus telpām, izmantojiet tādu pagarinājuma vadu, kas paredzēts lietošanai ārpus telpām.** Izmantojot vadu, kas paredzēts lietošanai ārpus telpām, pastāv mazāks elektriskās strāvas trieciena risks.

- Ja elektroinstrumentu nākas ekspluatēt mitrā vidē, ierīkojiet elektrobarošanu ar noplūdstrāvas aizsargierīci.** Lietojot noplūdstrāvas aizsargierīci, mazinās elektriskās strāvas trieciena risks.

3) PERSONĪGĀ DROŠĪBA

- Elektroinstrumenta lietošanas laikā esat uzmanīgs, skatieties, ko jūs darāt, rīkojieties saprātīgi. Nelietojiet elektroinstrumentu, ja esat noguris vai atrodaties narkotiku, alkohola vai medikamentu ietekmē.** Pat viens mirklis neuzmanības elektroinstrumentu ekspluatācijas laikā var izraisīt smagus ievainojumus.
- Lietojiet personīgo aizsargaprīkojumu. Vienmēr valkājiet acu aizsargus.** Attiecīgos apstākļos lietojot aizsargaprīkojumu, piemēram, putekļu masku, aizsargapavus ar neslīdošu zoli, aizsargķiveri vai ausu aizsargus, ir mazāks risks gūt ievainojumus.
- Nepieļaujiet nejaušu iedarbināšanu. Pirms instrumenta pievienošanas kontaktligzdai un/vai akumulatora pievienošanas, instrumenta pacelšanas vai pārnēsāšanas pārbaudiet, vai slēdzis ir izslēgtā pozīcijā.** Ja elektroinstrumentu pārnēsājat, turot pirkstu uz slēdža, vai ja kontaktligzdai pievienojat elektroinstrumentu ar ieslēgtu slēdzi, var rasties negadījumi.
- Pirms elektroinstrumenta ieslēgšanas noņemiet no tā visas regulēšanas atslēgas vai uzgriežņu atslēgas.** Ja elektroinstrumenta rotējošajai daļai ir piestiprināta uzgriežņu atslēga vai regulēšanas atslēga, var gūt ievainojumus.
- Nesniedzieties pārāk tālu. Vienmēr cieši stāviet uz piemērota atbalsta un saglabājiet līdzsvaru.** Tādējādi neparedzētās situācijās daudz labāk varat saglabāt kontroli pār elektroinstrumentu.
- Valkājiet piemērotu apģērbu. Nevalkājiet pārāk brīvu apģērbu vai rotaslietas. Netuviniet matus, apģērbu un cimodus kustīgām detaļām.** Brīvs apģērbs, rotaslietas vai gari mati var iekerties kustīgajās detaļās.
- Ja instrumentam ir paredzēts pievienot putekļu atsūkšanas un savākšanas ierīces, tās jāpievieno un jālieto pareizi.** Lietojot putekļu savākšanas ierīci, iespējams mazināt putekļu kaitīgo ietekmi.

4) ELEKTROINSTRUMENTA EKSPLUATĀCIJA UN APKOPE

- a) **Nelietojiet elektroinstrumentu ar spēku. Izmantojiet konkrētam gadījumam piemērotu elektroinstrumentu.** Ar pareizi izvēlētu elektroinstrumentu tā efektivitātes robežās paveiksiet darbu daudz labāk un drošāk.
- b) **Neekspluatējiet elektroinstrumentu, ja to ar slēdzi nevar ne ieslēgt, ne izslēgt.** Ja elektroinstrumentu nav iespējams kontrolēt ar slēdža palīdzību, tas ir bīstams un ir jāsalabo.
- c) **Pirms elektroinstrumentu regulēšanas, piederumu nomainīšanas vai novietošanas glabāšanā atvienojiet kontaktdakšu no barošanas avota un/ vai no elektroinstrumenta izņemiet akumulatoru.** Šādu profilaktisku drošības pasākumu rezultātā mazinās nejaušas elektroinstrumenta iedarbināšanas risks.
- d) **Glabājiet elektroinstrumentus, kas netiek darbināti, bērniem nepieejamā vietā un neatļaujiet to ekspluatēt personām, kas nav apmācītas to lietošanā vai nepārzina šos norādījumus.** Elektroinstrumenti ir bīstami, ja tos ekspluatē neapmācītas personas.
- e) **Veiciet elektroinstrumentu apkopi.** Pārbaudiet, vai kustīgās detaļas ir pareizi savienotas un nostiprinātas, vai detaļas nav bojātas, kā arī vai nav kāds cits apstāklis, kas varētu ietekmēt elektroinstrumenta darbību. **Ja elektroinstrumenti ir bojāti, pirms ekspluatācijas tas ir jāsalabo.** Daudzu negadījumu cēlonis ir tādi elektroinstrumenti, kam nav veikta pienācīga apkope.
- f) **Regulāri uzasiniet un tīriet griežņus.** Ja griežņiem ir veikta pienācīga apkope un tie ir uzasināti, pastāv mazāks to iestrēgšanas risks, un tos ir vieglāk vadīt.
- g) **Elektroinstrumentu, tā piederumus, detaļas u.c. ekspluatējiet saskaņā ar šiem norādījumiem, ņemot vērā darba apstākļus un veicamā darba specifiku.** Lietojot elektroinstrumentu tam neparedzētiem mērķiem, var rasties bīstama situācija.

5) AKUMULATORA EKSPLUATĀCIJA UN APKOPE

- a) **Uzlādējiet tikai ar ražotāja noteikto lādētāju.** Ja ar lādētāju, kas paredzēts vienam akumulatora veidam, tiek lādēts cita veida akumulators, var izcelties ugunsgrēks.

- b) **Lietojiet elektroinstrumentus tikai ar paredzētajiem akumulatoriem.** Ja izmantojat citus akumulatorus, var rasties ievainojuma un ugunsgrēka risks.
- c) **Kamēr akumulators netiek izmantots, glabājiet to drošā attālumā no metāla priekšmetiem, piemēram, papīra saspraudēm, monētām, atslēgām, naglām, skrūvēm vai līdzīgiem maziem metāla priekšmetiem, kuri var savienot abas spaiļes.** Saskaroties akumulatora spailēm, rodas īssavienojums, kas var izraisīt apdegumus vai ugunsgrēku.
- d) **Nepareizas lietošanas gadījumā šķidrums var iztecēt no akumulatora, — nepieskarieties tam. Ja jūs nejauši pieskārāties šķidrumam, noskalojiet saskarsmes vietu ar ūdeni. Ja šķidrums nokļūst acīs, meklējiet arī medicīnisku palīdzību.** Šķidrums, kas iztecējis no akumulatora, var izraisīt kairinājumu vai apdegumus.

6) APKALPOŠANA

- a) **Elektroinstrumentam apkopi drīkst veikt tikai kvalificēts remonta speciālists, izmantojot tikai oriģinālās rezerves daļas.** Tādējādi tiek saglabāta elektroinstrumenta drošība.

Drošības norādījumi bezvadu naglotājiem

- **Vienmēr jāņem vērā, ka instrumentā varētu būt stiprinājumi.** Ja ar naglotāju rīkojas neuzmanīgi, var nejauši izšaut stiprinājumus un gūt ievainojumus.
- **Neturiet instrumentu virzienā pret sevi vai kādu citu.** Nejauši nospiežot mēlīti, var izšaut stiprinājumu un izraisīt ievainojumu.
- **Nedarbiniet instrumentu, kamēr tas nav stingri piespiests pie apstrādājamā materiāla.** Ja instruments nav piespiests pie apstrādājamā materiāla, stiprinājums var tikt iedzīts citā vietā nekā paredzēts.
- **Ja stiprinājums iestrēdzis instrumentā, atvienojiet instrumentu no elektrotīkla.** Ja instruments ir pievienots elektrotīklam, tas var negaidīti sākt darboties brīdī, kad tiek izņemts stiprinājums.
- **Nelietojiet naglotāju elektrokabeļu nostiprināšanai.** Tas nav paredzēts elektrokabeļu ievilkšanai un var sabojāt to izolāciju, tādējādi izraisot elektriskās strāvas triecienu vai ugunsgrēku.
- Vienmēr valkājiet aizsargbrilles.
- Vienmēr valkājiet ausu aizsargus.

- *Lietojiet tikai rokasgrāmatā noteiktos stiprinājumu veidus.*
 - *Instrumentu nedrīkst uzstādīt uz statīva.*
 - *Nedrīkst izjaukt vai nosprostot stiprinājumu iedzišanas instrumenta detaļas, piemēram, kontaktpiesītēju.*
 - *Ikreiz pirms darba uzsākšanas pārbaudiet, vai drošības un mēlītes mehānisms darbojas pareizi un vai visi uzgriežņi un skrūves ir cieši pievilkti.*
 - *Nelietojiet DCN690:*
 - *mainot stiprinājumu iedzišanas vietu, ja stāvat uz sastatnēm, kāpnēm, trepēm vai trepjveidīgām konstrukcijām, piemēram, jumta līstēm u.c.;*
 - *aiznaglojot kārbas vai redeļu kastes;*
 - *uzstādot transportēšanai drošas sistēmas, piemēram, uz transportlīdzekļiem, vagoniem u.c.*
- Izņēmumus skatiet valsts noteikumos par darbavietu.*
- *Vienmēr ievērojiet vietējos noteikumus par darbavietu.*
 - *Instrumentu nedrīkst izmantot kā āmuru.*
 - *Stiprinājumu iedzišanas instrumentu nedrīkst iedarbināt brīvā laukumā.*
 - *Pārņēsājiet instrumentu uz konkrēto darba zonu, tikai turot aiz viena roktura, taču mēlīti nedrīkst aktivizēt.*
 - *Nemiet vērā apstākļus darba zonā. Stiprinājumi var izspiesties cauri plāniem materiāliem vai noslīdēt no apstrādājamā materiāla stūriem un malām, tādējādi apdraudot cilvēkus.*
 - *Stiprinājumus nedrīkst iedzīt pārāk tuvu materiāla malai.*
 - *Stiprinājumus nedrīkst iedzīt virs citiem stiprinājumiem.*

Atlikušie riski

Lietojot šo instrumentu, parasti pastāv arī šādi riski:

- *ievainojumi, kas radušies nepareizas ekspluatācijas dēļ;*
- *kontroles zaudēšana, cieši neturot instrumentu;*
- *roku un plaukstu muskuļu sāpes, īpaši veicot darbus ar augstu paceltām rokām. Strādājot ilgstoši, ir regulāri jāpārtrauc darbs un jāatpūšas.*

Lai arī tiek ievēroti attiecīgie drošības norādījumi un tiek uzstādītas drošības ierīces, dažus atlikušos riskus nav iespējams novērst. Tie ir šādi:

- *dzirdes pasliktināšanās;*
- *ievainojuma risks lidojošu daļiņu dēļ;*
- *ievainojuma risks ilgstoša darba ilguma dēļ;*
- *kontroles zaudēšana atsitienu dēļ;*
- *ievainojuma risks, ko izraisa saspiestas vietas, asas malas un nepareiza rīkošanās ar apstrādājamo materiālu;*
- *ievainojuma risks, ko izraisa asas malas, nomainot naglas vai ievietojot naglu stienīti.*

Apzīmējumi uz instrumenta

Uz instrumenta ir attēlotas šādas piktogrammas:



Pirms ekspluatācijas izlasiet lietošanas rokasgrāmatu.



Valkājiet ausu aizsargus.



Valkājiet acu aizsargus.



Naglu/stiprinājumu garums.



Naglu/stiprinājumu biezums.



Aptveres ietilpība.



Pareizs naglu ķemmes savērsuma leņķis.

DATUMA KODA NOVIETOJUMS

Datuma kods, kurā ir norādīts arī ražošanas gads, ir nodrukāts uz korpusa virsmas tajā vietā, kur instruments saskaras ar akumulatoru.

Piemērs:

2014 XX XX
Ražošanas gads

Svarīgi drošības norādījumi visiem akumulatoru lādētājiem

SAGLABĀJIET ŠOS NORĀDĪJUMUS. Šajā rokasgrāmatā ir iekļauti svarīgi drošības un ekspluatācijas norādījumi DCB105 akumulatoru lādētājam.

- *Pirms lādētāja izmantošanas izlasiet visus norādījumus un brīdinājuma apzīmējumus uz lādētāja, akumulatora un instrumenta, kurā tiek izmantots akumulators.*



BRĪDINĀJUMS! Elektriskās strāvas trieciena risks. Lādētājā nedrīkst iekļūt šķidrums. Var rasties elektriskās strāvas trieciens



UZMANĪBU! Ugunsbīstamība! Lai mazinātu ievainojuma risku, uzlādējiet tikai DEWALT vairākkārt uzlādējamus akumulatorus. Cita veida akumulatori var pārkarst un eksplodēt, izraisot ievainojumus un sabojājot īpašumu.



UZMANĪBU! Bērni ir jāuzrauga, lai viņi nespēlētos ar instrumentu.

IEVĒRĪBAI! Dažos gadījumos svešķermeņi var izraisīt īssavienojumu atklātos lādētāja uzlādes kontaktos, ja akumulators ir pievienots elektrotīklam. Lādētāja tuvumā nedrīkst novietot vadītspējīgus materiālus, piemēram, dzelzs skaidas, alumīnija foliju vai uzkrājušās metāla daļiņas. Ja lādētājā nav ievietots akumulators, lādētājs ir jāatvieno no elektrotīkla. Pirms lādētāja tīrīšanas tas ir jāatvieno no elektrotīkla.

- **NEDRĪKST lādēt akumulatoru ar citiem lādētājiem, kas nav norādīti šajā rokasgrāmatā.** Lādētājs ir īpaši paredzēts šī akumulatora uzlādēšanai.
- **Šie lādētāji ir paredzēti tikai un vienīgi DEWALT vairākkārt uzlādējamo akumulatoru lādēšanai.** Lietojot tos citiem mērķiem, var izraisīt ugunsgrēka, elektriskās strāvas vai nāvējoša trieciena risku.
- **Nepakļaujiet lādētāju lietus vai sniega iedarbībai.**
- **Atvienojot lādētāju, neraujiet aiz vada, bet gan aiz kontaktdakšas.** Tādējādi mazinās risks sabojāt barošanas vadu un kontaktdakšu.
- **Pārbaudiet, vai vads ir novietots tā, lai uz tā neuzkāptu, pār to nepakluptu vai citādi nesabojātu vai nesarautu.**
- **Neizmantojiet pagarinājuma vadu, ja vien bez tā nevar iztikt.** Lietojot nepareizu pagarinājuma vadu, var izraisīt ugunsgrēka, elektriskās strāvas vai nāvējoša trieciena risku.
- **Izmantojot lādētāju ārpus telpām, novietojiet to sausā vietā un izmantojiet tādu pagarinājuma vadu, kas paredzēts lietošanai ārpus telpām,** pastāv mazāks elektriskās strāvas trieciena risks.
- **Nenosprostojiet lādētāja ventilācijas**

atveres. Ventilācijas atveres atrodas lādētāja augšpusē un sānos. Novietojiet lādētāju vietā, kur nav karstuma avotu.

- **Nelietojiet lādētāju, ja tā vads vai kontaktdakša ir bojāti** — tie ir nekavējoties jānomaina.
- **Neekspluatējiet vai neizjauciet lādētāju, ja tas ir saņēmis asu triecienu, ticis nomests vai citādi ir bojāts.** Nogādājiet to pilnvarotā apkopes centrā.
- **Lādētāju nedrīkst izjaukt! Ja ir vajadzīga apkope vai remonts, nogādājiet to pilnvarotā apkopes centrā.** Ja tas tiek nepareizi lietots vai no jauna samontēts, var rasties elektriskās strāvas trieciena, nāvējoša trieciena vai aizdegšanās risks.
- **Ja barošanas vads ir bojāts, ražotājam, servisa pārstāvim vai līdzvērtīgi kvalificētiem speciālistiem tas ir nekavējoties jānomaina pret jaunu, lai novērstu bīstamību.**
- **Pirms lādētāja tīrīšanas tas ir jāatvieno no elektrotīkla. Tādējādi mazinās elektriskās strāvas trieciena risks.** Šis risks nesamazinās, ja izņemat tikai akumulatoru.
- **NEDRĪKST vienlaicīgi saslēgt kopā 2 lādētājus.**
- **Lādētājs ir paredzēts darbībai ar standarta 230 V mājsaimniecības elektrisko strāvu. Nedrīkst izmantot citu sprieguma daudzumu.** Ievērojiet, ka tas neattiecas uz transportlīdzekļu lādētājiem.

SAGLABĀJIET ŠOS NORĀDĪJUMUS

Lādētāji

Lādētājs DCB105 paredzēts 10,8 V, 14,4 V un 18 V litiņa jonu akumulatoru (DCB121, DCB123, DCB140, DCB141, DCB142, DCB143, DCB180, DCB181, DCB182, DCB183, DCB184 un DCB185) uzlādēšanai.

Šis lādētājs nav jāneregulē un ir izstrādāts tā, lai būtu maksimāli vienkārši ekspluatējams.





Uzlādes gaita (2. att.)

1. Pirms akumulatora ievietošanas pievienojiet lādētāju piemērotai 230 V kontaktligzdai.
2. Ievietojiet akumulatoru (I) lādētājā līdz galam, līdz atduras. Vienmērīgi mirgo sarkanā (uzlādes) lampiņa, norādot, ka uzlādes gaita ir sākusies.
3. Kad sarkanais indikators deg vienmērīgi, tas liecina, ka uzlāde ir pabeigta. Tagad akumulators ir pilnībā uzlādēts, un to var sākt lietot vai arī atstāt lādētājā.

PIEZĪME. Lai nodrošinātu litija jonu akumulatora optimālu darbību un maksimālu kalpošanas laiku, pirms lietošanas pilnībā uzlādējiet jaunu akumulatoru.

Uzlādes kārtība

Skatiet turpmāko tabulu, lai uzzinātu akumulatora uzlādes statusu.

Uzlādes statuss	
	uzlādē -- -- -- --
	pilnībā uzlādēts _____
	karsta/auksta akumulatora uzlādes atlikšana -- • -- • -- • -- •
	kļūme akumulatorā vai lādētājā • • • • • • • •
	kļūme elektrotīklā • • • • • • • •

Ja akumulators ir bojāts vai tajā ir kļūme, lādētājs to neuzlādē. Par bojātu akumulatoru liecina tas, ka neiedegas lādētāja indikators, tiek attēlots simbols, kas liecina par kļūmi akumulatorā, vai arī mirgo indikators.

PIEZĪME. Tas var nozīmēt arī to, ka kļūme ir lādētājā.

Ja lādētājs konstatē kļūmi, nogādājiet lādētāju un akumulatoru pilnvarotā apkopes centrā, lai tos pārbaudītu.

Karsta/auksta akumulatora uzlādes atlikšana

Ja lādētājs konstatē, ka akumulators ir pārāk karsts vai auksts, automātiski tiek aktivizēta karsta/auksta akumulatora uzlādes atlikšana, apturot uzlādēšanu, līdz akumulators ir sasniedzis piemērotu temperatūru. Lādētājs automātiski pārlēdzas akumulatora lādēšanas režīmā. Ar šo funkciju akumulatoram tiek nodrošināts maksimāls kalpošanas laiks.

XR sērijas instrumenti ar litija jonu akumulatoriem ir aprīkoti ar elektronisku aizsardzības sistēmu, kas aizsargā tos pret pārslodzi, pārkaršanu vai dziļu izlādi.

Ja sāk darboties elektroniskā aizsardzības sistēma, instruments tiek automātiski izslēgts. Šādā gadījumā ievietojiet lādētājā litija jonu akumulatoru un lādējiet to, kamēr tas ir pilnībā uzlādēts.

Auksts akumulators tiek uzlādēts tikai līdz aptuveni pusei no silta akumulatora uzlādes pakāpes. Visā uzlādes ciklā akumulators tiek

lēnāk lādēts, un maksimālais uzlādes ātrums netiek sasniegts pat tad, ja akumulators ir uzsilis.

Svarīgi drošības norādījumi visiem akumulatoriem

Pasūtot rezerves akumulatoru, jānorāda akumulatora kataloga numurs un spriegums.

Jauns akumulators nav pilnībā uzlādēts. Pirms akumulatora un lādētāja izmantošanas izlasiet turpmākos drošības norādījumus. Pēc tam veiciet norādīto uzlādes kārtību.

IZLASIET VISUS NORĀDĪJUMUS

- **Akumulatoru nedrīkst lādēt vai lietot sprādzienbīstamā vidē, piemēram, viegli uzliesmojošu šķidrumu, gāzu vai putekļu tuvumā.** Ievietojot akumulatoru lādētājā vai izņemot no tā, var uzliesmot putekļi vai izgarojuma tvaiki.
- **Akumulatoru nedrīkst iespiest lādētājā ar spēku.** **Nepārveidojiet akumulatoru tā, lai tas derētu citam lādētājam, kurš nav savietojams, jo tādējādi akumulators var sabojāties un izraisīt ievainojumus.**
- **Uzlādējiet akumulatoru tikai ar tam paredzēto DEWALT lādētāju.**
- **NEDRĪKST** akumulatoru apliet ar ūdeni vai citu šķidrumu vai iegremdēt kādā šķidrumā.
- **Neuzglabājiet vai nelietojiet instrumentu un akumulatoru vietās, kur temperatūra var sasniegt vai pārsniegt 40 °C (105 °F) (piemēram, vasaras laikā āra nojumēs vai metāla celtnēs).**
- **Pirms lietošanas akumulators ir pilnībā jāuzlādē, lai nodrošinātu maksimālo jaudu.**



BRĪDINĀJUMS! Nekādā gadījumā neatveriet akumulatoru. Ja akumulatora korpuss ir ieplaisājis vai bojāts, to nedrīkst ievietot lādētājā. Akumulatoru nedrīkst lauzt, nomest zemē vai bojāt. Neekspluatējiet akumulatoru vai lādētāju, ja tas ir saņēmis asu triecienu, ticis nomests vai citādi ir bojāts (piemēram, caurdurts ar naglu, pārsists ar āmuru, samīdīts). Var rasties elektriskās strāvas vai nāvējošs trieciens. Bojāti akumulatori jānogādā apkopes centrā, lai tos nodotu pārstrādei.



UZMANĪBU! Kad instruments netiek lietots, tas jānovieto guļus uz stabilas virsmas, no kuras tas nevar nokrist zemē. Dažus instrumentus, kam ir liels akumulators,

var novietot stāvus uz tā, taču šādā gadījumā tos var viegli apgāzt.

ĪPAŠI DROŠĪBAS NORĀDĪJUMI LITIJA JONU AKUMULATORIEM

- **Akumulatoru nedrīkst sadedzināt pat tad, ja tas ir stipri bojāts vai pilnībā nolietots.** Akumulators ugunī var eksplodēt. Sadedzinot litija jonu akumulatoru, rodas toksiski izgarojuma tvaiki un materiāli.
- **Ja akumulatora šķidrums nokļūst uz ādas, nekavējoties mazgājiet skarto vietu ar maigu ziepjūdeni.** Ja akumulatora šķidrums nokļūst acī, skalojiet to, tecinot ūdeni pār atvērtu aci 15 minūtes vai tikmēr, kamēr pāriet kairinājums. Ja ir vajadzīga medicīniska palīdzība, ievērojiet, ka akumulatora elektrolīta sastāvā ir šķidru organisko karbonātu un litija sāļu maisījums.
- **Atklātu akumulatoru elementu saturs var izraisīt elpošanas ceļu kairinājumu.** Jāieelpo svaigs gaiss. Ja simptomi nepāriet, meklējiet medicīnisku palīdzību.



BRĪDINĀJUMS! Ugunsbīstamība!
Akumulatora šķidrums var uzliesmot, nonākot saskarē ar dzirkstelēm vai liesmu.

Transportēšana

DEWALT akumulatori atbilst visiem spēkā esošajiem transportēšanas noteikumiem, ko pieprasa nozarē un ar juridiskajiem standartiem, tostarp ANO ieteikumiem par bīstamu kravu pārvadāšanu, Starptautiskās Gaisa transporta asociācijas (IATA) noteikumiem par bīstamām precēm, Starptautiskajiem jūras noteikumiem par bīstamām precēm (IMDG) un Eiropas līgumam par starptautiskiem bīstamo kravu autopārvadājumiem (ADR). Litija jonu elementi un akumulatori ir pārbaudīti atbilstīgi ANO ieteikumos par bīstamu kravu pārvadāšanu iekļautās pārbaūžu un kritēriju rokasgrāmatas 38,3. iedaļai.

Vairumā gadījumu uz DEWALT akumulatoru transportēšanu neattiecas 9. kategorijas bīstamo materiālu klasifikācijas pilnais regulējums. Kopumā ir divi gadījumi, uz kuriem attiecas 9. kategorijas transportēšana:

1. Vairāk nekā divu DEWALT litija akumulatoru pārvadāšana ar gaisa transportu, ja iepakojumā ir tikai akumulatori (bez instrumentiem);
2. Litija akumulatora pārvadāšana ar jebkuru transporta veidu, ja akumulatora enerģijas patēriņš ir lielāks nekā 100 vatstundas (Wh).

Uz visu litija jonu akumulatoru iepakojumiem ir norādīts vatstundu patēriņš.

Neskatoties uz to, vai uz pārvadāšanu attiecas minētie noteikumi vai ne, pārvadātājs ir atbildīgs par jaunāko iepakojuma, marķēšanas/atzīmēšanas un dokumentācijas prasību noteikumu pārzināšanu.

Transportējot akumulatorus, var izcelties ugunsgrēks, ja akumulatora spaiļes nejauši nonāk saskarē ar vadītspējīgiem materiāliem. Transportējot akumulatorus, to spaiļēm ir jābūt aizsargātām un izolētām no materiāliem, kas var ar tām saskarties un izraisīt īssavienojumu.

Šajā rokasgrāmatas sadaļā minētā informācija ir sniegta godprātīgi un tiek uzskatīta par pareizu brīdī, kad šis dokuments tika sastādīts. Tomēr netiek sniegtas ne tiešas, ne netiešas garantijas. Pircējs ir atbildīgs par to, lai viņa rīcība būtu saskaņā ar spēkā esošajiem noteikumiem.

Akumulators

AKUMULATORA VEIDS

Modeļi DCN690, DCN691 un DCN692 darbojas ar 18 voltu akumulatoru.

Tiem ir piemēroti šādi akumulatoru modeļi: DCB180, DCB181, DCB182, DCB183, DCB184 vai DCB185. Sīkāku informāciju sk. **Tehniskajos datos**.

Ieteikumi par uzglabāšanu

1. Vispiemērotākā uzglabāšanai ir vēsa un sausa vieta, kurā nav tiešu saules staru un kas nav pārāk karsta un auksta. Lai nodrošinātu akumulatora optimālu darbību un maksimālu kalpošanas laiku, uzglabājiet to istabas temperatūrā.
2. Ja akumulatoru novieto ilgstošā glabāšanā, to ieteicams pilnībā uzlādēt un uzglabāt vēsā, sausā vietā, neturot lādētājā.















PIEZĪME. Nav ieteicams uzglabāt pilnībā izlādētus akumulatorus. Pirms lietošanas akumulators būs jāuzlādē.

Uzlīmes uz lādētāja un akumulatora

Šajā rokasgrāmatā redzamās piktogrammas tiek papildinātas ar šādām piktogrammām, kas redzamas lādētāja un akumulatora uzlīmēs:



Pirms ekspluatācijas izlasiet lietošanas rokasgrāmatu.

-  Notiek uzlāde.
-  Pilnībā uzlādēts.
-  Karsta/auksta akumulatora uzlādes atlikšana.
-  Kļūme akumulatorā vai lādētājā.
-  Kļūme elektrotīklā.
-  Neievietojiet akumulatorā elektrību vadošus priekšmetus.
-  Neuzlādējiet bojātu akumulatoru.
-  Uzlādējiet DEWALT akumulatorus tikai ar tiem paredzētajiem DEWALT lādētājiem. Ja ar DEWALT lādētāju uzlādē citu ražotāju akumulatorus, ne DEWALT, tie var eksplodēt vai radīt citus bīstamus apstākļus.
DCB105 ✓
-  Nepakļaujiet ūdens iedarbībai.
-  Bojāti vadi ir nekavējoties jānomaina.
-  Uzlādējiet tikai 4 °C – 40 °C temperatūrā.
-  Atbrīvojieties no akumulatora videi nekaitīgā veidā.
LI-ION
-  Akumulatoru nedrīkst sadedzināt.
-  Paredzēts litija jonu akumulatoru uzlādēšanai.
-  Uzlādes laiku sk. **Tehniskajos datos**.

Iepakojuma saturs

Iepakojumā ietilpst:

- 1 naglotājs
- 1 lādētājs (tikai M2 vai P2 modeļiem)
- 2 akumulatori (tikai M2 vai P2 modeļiem)
- 1 neskrāpējošs uzgalis
- 1 piederumu kārba (tikai M2 vai P2 modeļiem)
- 1 lietošanas rokasgrāmata

PIEZĪME: N modeļu komplektācijā neietilpst akumulatori, lādētāji un piederumu kārbas.

- Pārbaudiet, vai transportēšanas laikā nav bojāts instruments, tā detaļas vai piederumi.
- Pirms ekspluatācijas veltiet laiku tam, lai pilnībā izlasītu un izprastu šo rokasgrāmata.

Apraksts (1. att.)



BRĪDINĀJUMS! Elektroinstrumentu vai tā daļas nedrīkst pārveidot. To var sabojāt vai var gūt ievainojumus.

- a. mēlīte
- b. mēlītes drošības slēdzis
- c. kontaktpiesītējs
- d. dziļuma regulēšanas ripa
- e. zemas akumulatora jaudas un iestrēgšanas/ apturēšanas indikatorlampiņa
- f. apturēta instrumenta atlaišanas svira
- g. aptvere
- h. izspiedēja slēgsvira
 - i. režīma izvēles slēdzis (tikai DCN690 un DCN692)
 - j. grozāms pakabināmais / siksnas āķis
 - k. piestiprināta sešstūru uzgriežņu atslēga
 - l. akumulators
- m. neskrāpējošs uzgalis
- n. ātruma regulēšanas slēdzis (tikai DCN692)

PAREDZĒTĀ LIETOŠANA

Bezvadu rāmja konstrukciju naglotāji DCN690, DCN691 un DCN692 ir paredzēti naglu iedzišanai kokmateriālos.

Bezvadu rāmja konstrukciju naglotāji DCN690 un DCN692 ir paredzēti secīgas darbības režīmam un vairāku stiprinājumu iedzišanas režīmam. Naglotājus, kas paredzēti secīgas darbības režīmam un vairāku stiprinājumu iedzišanas režīmam, **NEDRĪKST** lietot, stāvot uz sastatnēm, kāpnēm, trepēm vai trepjveidīgām konstrukcijām, piemēram, jumta līstēm u.c. Izņēmumus skatiet valsts noteikumos par darbavietu.

Bezvadu rāmja konstrukciju naglotājs DCN691 ir paredzēts tikai secīgas darbības režīmam. Naglotājus, kas paredzēti tikai secīgas darbības režīmam, **NEDRĪKST** lietot, stāvot uz sastatnēm, kāpnēm, trepēm vai trepjveidīgām konstrukcijām, piemēram, jumta līstēm u.c.

NELIETOJIET mitros apstākļos vai viegli uzliesmojošu šķidrums un gāzu klātbūtnē.

Šis bezvadu naglotājs ir profesionālai lietošanai paredzēti elektroinstrumenti.

NEĻAUJIET bērniem aiztikt instrumentu. Ja šo instrumentu ekspluatē nepieredzējuši operatori, viņi ir jāuzrauga.

- Šo instrumentu nav paredzēts ekspluatēt personām (tostarp bērniem), kam ir ierobežotas fiziskās, sensorās vai psihiskās spējas vai trūkst pieredzes un zināšanu, ja vien tās neuzrauga persona, kas atbild par viņu drošību. Bērņus nedrīkst atstāt bez uzraudzības ar instrumentu.

Elektrodrošība

Elektrodzinējs ir paredzēts tikai vienam noteiktam spriegumam. Pārbaudiet, vai akumulatora spriegums atbilst kategorijas plāksnītē norādītajam spriegumam. Pārbaudiet arī to, vai lādētāja spriegums atbilst elektrotīkla spriegumam.



Šim DEWALT lādētājam ir dubulta izolācija atbilstoši EN 60335, tāpēc nav jālieto iezemēts vads.

Ja barošanas vads ir bojāts, tas ir jānomaina pret īpaši sagatavotu vadu, kas pieejams DEWALT remonta darbnīcās.

Barošanas vada kontaktdakšas nomaiņa (tikai Apvienotajai Karalistei un Īrijai)

Ja ir jāuzstāda jauna barošanas vada kontaktdakša:

- nekaitīgā veidā atbrīvojieties no nederīgās kontaktdakšas;
- pievienojiet brūno vadu pie kontaktdakšas strāvas termināļa;
- pievienojiet zilo vadu pie neitrālā termināļa.



BRĪDINĀJUMS! Vadus nedrīkst pievienot pie zemējuma termināļa.

Ievērojiet uzstādīšanas norādījumus, kas ietilpst labas kvalitātes kontaktdakšu komplektācijā. Ieteicamais drošinātājs: 3 A.

Pagarinājuma vada lietošana

Pagarinājuma vadu nevajadzētu lietot, ja vien bez tā nekādi nevar iztikt. Izmantojiet atzītus pagarinājuma vadus, kas atbilst lādētāja ieejas jaudai (sk. **Tehniskos datus**). Minimālais vadītāja izmērs ir 1 mm²; maksimālais garums ir 30 m.

Ja lietojat kabeļa rulli, vienmēr notiniet kabeli no tā pilnībā nost.

SALIKŠANA UN REGULĒŠANA



BRĪDINĀJUMS! Pirms salikšanas un regulēšanas akumulators ir obligāti jāizņem ārā. Pirms akumulatora ievietošanas vai izņemšanas instruments ir jānoblūkē.



BRĪDINĀJUMS! Lietojiet tikai DEWALT akumulatorus un lādētājus.

Akumulatora ievietošana instrumentā un izņemšana no tā (2. att.)



BRĪDINĀJUMS! Lai mazinātu smaga ievainojuma risku, pirms regulēšanas vai pierīču/piederumu uzstādīšanas un noņemšanas noblūķējiet instrumentu un izņemiet no tā akumulatoru. Instrumentam nejausi sākot darboties, var gūt ievainojumus.

PIEZĪME. Pārbaudiet, vai akumulators (I) ir pilnībā uzlādēts. Komplektācijā iekļautais akumulators var nebūt uzlādēts.

AKUMULATORA IEVIETOŠANA INSTRUMENTA ROKTURĪ

1. Savietojiet akumulatoru (I) ar ierobu instrumenta rokturī.
2. Bīdīet akumulatoru rokturī, līdz atskan klikšķis un tas nofiksējas.

AKUMULATORA IZŅEMŠANA NO INSTRUMENTA

1. Nospiediet akumulatora atlaišanas pogu (o) un spēcīgi velciet akumulatoru ārā no instrumenta roktura.
2. Ievietojiet akumulatoru lādētājā, kā aprakstīts šīs rokasgrāmatas sadaļā par lādētāju.

AKUMULATORA JAUDAS INDIKATORS (2., 2A. ATT.)

Dažiem DEWALT akumulatoriem ir atlikušās jaudas indikators, kas sastāv no trim zaļām gaismas diodēm, kuras norāda atlikušo akumulatora jaudu.

Lai aktivizētu akumulatora jaudas indikatoru, nospiediet un turiet nospiestu akumulatora jaudas indikatora pogu (p). Visas trīs gaismas diodes dažādās kombinācijās norāda atlikušo uzlādes līmeni. Ja akumulatora atlikusī jauda ir kļuvusi pārāk zema, izdziest visas trīs akumulatora jaudas indikatora gaismas diodes un akumulators ir jāuzlādē.

PIEZĪME. Akumulatora jaudas indikators attēlo tikai akumulatora atlikušo jaudu. Tas nav instrumenta darbības indikators, un to ietekmē dažādi mainīgie faktori — instrumenta sastāvdaļas, temperatūra un lietošanas veids.

IEVĒRĪBAI! *Glabājot instrumentu, akumulatoram jābūt atvienotam. Lai nesabojātu akumulatoru un nodrošinātu akumulatora maksimālo kalpošanas laiku, glabājiet akumulatoru vēsā, sausā vietā atsevišķi no instrumenta un lādētāja.*

Grozāmā pakabināmā / siksnas āķa uzstādīšana (6. att.)

Pakabināmo / siksnas āķi (j) var viegli piestiprināt instrumentam vai nu vienā, vai otrā pusē, lai to varētu lietot gan ar labo, gan kreiso roku.

Ja āķis nav vajadzīgs, to var pagriezt uz roktura pamatnes priekšpusi vai aizmuguri.

Instrumenta pielādēšana (4. att.)



BRĪDINĀJUMS! *Ja gatavojaties ievietot vai izņemt stiprinājumus, pirms tam vispirms ir jānoblūkē instruments un jāatvieno akumulators.*

1. Bīdīet atsperoto izspiedēja slēgsviru (h) līdz aptveres pamatnei, lai nofiksētu.
2. Izvēlieties piemērotas naglas, kas sasaistītas ar ķemmi (sk. **Tehniskos datus.**) DEWALT iesaka vienmēr lietot DEWALT zīmola stiprinājuma naglas.



BRĪDINĀJUMS! *Tā kā citi piederumi, kurus DEWALT nav ieteicis un nepiedāvā, nav pārbaudīti lietošanai ar šo instrumentu, var rasties bīstami apstākļi, ja tos lietosiet. Lai mazinātu ievainojuma risku, šim instrumentam lietojiet tikai DEWALT ieteiktos piederumus.*

3. Ievietojiet ielādēšanas atverē, kas atrodas aptveres malā, naglas, kas sasaistītas ar ķemmi. Stiprinājumu galiem ir jāieslīd naglu/stiprinājumu virzīšanas tehnē.
4. Aizveriet aptveri, atlaižot izspiedēja slēgsviru. Uzmanīgi ļaujiet slēgsvirai bīdīties uz priekšu un saslēgt naglu ķemmi.

Tukšas aptveres darbināšanas bloķētājs

Naglotājs ir aprīkots ar tukšas aptveres darbināšanas bloķētāju, kas neļauj instrumentam sākt darboties tad, ja aptvere ir gandrīz tukša. Ja aptverē atlikušas 7-9 naglas, iedarbojas tukšas aptveres darbināšanas bloķētājs. Lai uzzinātu, kā no jauna ievietot naglu ķemmi, sk. sadaļu **Instrumenta pielādēšana.**

PIEZĪME. Ja instruments tiek pakļauts liela spēka, tukšas aptveres darbināšanas bloķētājs var netikt aktivizēts. Tādējādi instruments ir aizsargāts pret iespējamiem bojājumiem, ja to noņem zemē.

Iedzīšanas dziļuma regulēšana (5. att.)

Naglu iedzīšanas dziļumu var regulēt ar dziļuma regulēšanas ripu.

1. Lai naglu iedzītu seklāk, pagrieziet dziļuma regulēšanas ripu (d) pa kreisi — seklī iedzītas naglas ikonas virzienā.
2. Lai naglu iedzītu dziļāk, pagrieziet dziļuma regulēšanas ripu (d) pa labi — dziļi iedzītas naglas ikonas virzienā.

Režīma izvēle (1. att.)

DCN690, DCN692

Lai izvēlētu secīgas darbības režīmu, bīdīet režīma izvēles slēdzi (i) līdz vienas naglas ikonai (/).

Lai izvēlētu vairāku stiprinājumu iedzīšanas režīmu, bīdīet režīma izvēles slēdzi (i) līdz trīs naglu ikonai (//).

PIEZĪME. Secīgas darbības režīmā var panākt maksimālo jaudu garu naglu iedzīšanai, tāpēc garu naglu gadījumā centieties neizmantot vairāku stiprinājumu iedzīšanas režīmu.

Ātruma regulēšana (1. att.)

DCN692

Šis naglotājs ir aprīkots ar duālu ātrumu regulēšanas slēdzi (n), kas atrodas pamatnē.

- Lai iedzītu īsākas naglas, izvēlieties 1. ātrumu, iestatot slēdzi vistālākajā pozīcijā pa kreisi.
- Lai iedzītu garākas naglas un veiktu lielākas slodzes darbus, izvēlieties 2. ātrumu, iestatot slēdzi vistālākajā pozīcijā pa labi.

Gadījumā, ja 1. ātrumā naglas netiek iedzītas līdz galam, pārslēdziet uz 2. ātrumu, lai iegūtu papildu jaudu.

IEVĒRĪBAI! Ja 2. ātrumā dzen naglas, kuru garums nepārsniedz 71 mm, instruments pārmērīgi nolietojas un var pāragri rasties kļūmes.

Ātruma iestatījumi	Priekšrocība	Darba veids	Naglas standarta garums
2	Garu naglu iedzīšanai	Sienas balsta rāmja konstrukcijas	71 – 90 mm
		Rāmja konstrukciju pildījums	
		Sijas	
		Koka rāmja konstrukcijas	
1	Uzlabota instrumenta izturība, uzlabots akumulatora kalpošanas laiks, uzlabots naglošanas ātrums, mazāk atsitieni	Grīdas konstrukcijas	50 – 70 mm
		Apšuvums	
		Nožogojums	
		Paneļu apšuvums	
		Latu apšuvums	

EKSPLUATĀCIJA

Ekspluatācijas norādījumi



BRĪDINĀJUMS! Vienmēr ievērojiet šos drošības norādījumus un spēkā esošos normatīvos aktus. Dažviet ir spēkā vietējie noteikumi par darbavietu, ar ko ir aizliegta vairāku stiprinājumu iedzīšanas režīma lietošana atsevišķos darba apstākļos.



BRĪDINĀJUMS! Lai mazinātu smaga ievainojuma risku, pirms regulēšanas vai pierīču/piederumu uzstādīšanas un noņemšanas izslēdziet instrumentu un izņemiet no tā akumulatoru. Instrumentam nejauši sākot darboties, var gūt ievainojumus.

Pareizs rokas novietojums (7. att.)



BRĪDINĀJUMS! Lai mazinātu smaga ievainojuma risku, **VIENMĒR** turiet roku pareizi, kā norādīts.



BRĪDINĀJUMS! Lai mazinātu smaga ievainojuma risku, **VIENMĒR** saglabāiet ciešu tvērienu, lai būtu gatavs negaidītai reakcijai.

Pareizs rokas novietojums paredz turēt vienu roku uz galvenā roktura (r), kā norādīts.

Instrumenta sagatavošana (1. att.)

1. Izņemiet no instrumenta akumulatoru (I) un pārbaudiet, vai instruments ir nobloķēts.
2. Izņemiet no aptveres (g) visas naglas.
3. Pārbaudiet, vai kontaktpiesītējs (c) kustas brīvi.
4. Pielādējiet aptveri ar naglām.
5. Ievietojiet akumulatoru.



BRĪDINĀJUMS! Instrumentu nedrīkst lietot, ja kontaktpiesītējs vai naglu/stiprinājumu izspiedējs nekustas brīvi.

IEVĒRĪBAI! NEDRĪKST instrumentā iesmidzināt vai kādā citā veidā uzklāt smērvielas vai tīrīšanas šķīdumus. Tas var nopietni kaitēt instrumenta kalpošanas ilgumam un efektivitātei.



Instrumenta piestrāde

Lūdzu, ievērojiet, ka šim instrumentam ir vajadzīgs piestrādes periods pirms tas sāk darboties ar pilnu jaudu, jo detaļām ir jāiestrādājas un jāpieguļ cita citai. Šajā laikā instruments var neiedzīt garas naglas vienmērīgi un līdzīgi.

Instrumenta piestrāde ir pabeigta pēc 500-1000 naglu iedzīšanas, un tam ir jādarbojas ar pilnu jaudu.

Instrumenta iedarbināšana (1. att.)

Instrumentu var darbināt kādā no režīmiem: secīgas darbības vai vairāku stiprinājumu iedzīšanas režīmā (DCN690 un DCN692).

SECĪGAS DARBĪBAS REŽĪMS

Secīgas darbības režīms paredzēts atsevišķu stiprinājumu iedzišanai, ja vēlaties darbu paveikt rūpīgi un ļoti precīzi. Tāpat šajā režīmā tiek nodrošināta maksimālā jauda garu naglu iedzišanai.

1. Ar režīma izvēles slēdža (i) palīdzību izvēlieties secīgās darbības režīmu (/).
2. Atlaidiet mēlītes drošības slēdzi (b).
3. Spiediet kontaktpiesītēju (c) pret darba virsmu.
4. Lai instrumentu iedarbinātu, pavelciet slēdža mēlīti (a).
5. Atlaidiet mēlīti un noceliet naglotāju nost no darba virsmas.
6. Lai aktivizētu nākamo naglu, vēlreiz veiciet 3.–5. darbību.

VAIRĀKU STIPRINĀJUMU IEDZĪŠANAS REŽĪMS (DCN690, DCN692)

Vairāku stiprinājumu iedzišanas režīmu izmanto ātrai naglu iedzišanai līdzienās, nekustīgās darba virsmās, un tas parasti ir vispiemērotākais īsu naglu iedzišanai.

1. Ar režīma izvēles slēdža (i) palīdzību izvēlieties vairāku stiprinājumu iedzišanas režīmu (//).
2. Atlaidiet mēlītes drošības slēdzi (b).
3. Lai iedzītu vienu naglu, darbiniet instrumentu secīgās darbības režīmā:
 - a. spiediet kontaktpiesītēju (c) pret darba virsmu;
 - b. lai instrumentu iedarbinātu, pavelciet slēdža mēlīti (a). Piespiediet kontaktpiesītēju pie apstrādājamās virsmas, un, ik reizi pavelkot slēdža mēlīti, tiks iedzīts viens stiprinājums.
4. Lai iedzītu vairākas naglas, nospiediet un turiet nospiestu slēdža mēlīti (a), pēc tam vairākkārt spiediet kontaktpiesītēju (c) pret darba virsmu.



BRĪDINĀJUMS! Kamēr nelietojiet instrumentu, mēlīte nedrīkst būt nospiesta. Mēlītes drošības slēdzim (b) jāatrodas nobloķētā pozīcijā, lai nepieļautu nejaušu iedarbināšanu, kad instruments netiek lietots.

5. Nomainot vienu režīmu pret otru, var nākties no jauna noregulēt iedzišanas dziļumu. Norādījumus sk. sadaļā **iedzīšanas dziļuma regulēšana**.

Mēlītes drošības slēdža lietošana (3. att.)

Visi DEWALT naglotāji ir aprīkoti ar mēlītes drošības slēdzi (b). Ja to nospiež pa labi, kā norādīts 3. attēlā, instrumenta naglu iedzišanas funkcija ir neaktīva, jo mēlīte ir nobloķēta un dzinējam netiek padota jauda.

Nospiežot mēlītes drošības slēdzi pa kreisi, instruments ir pilnā darba kārtībā. Veicot regulēšanu vai turot instrumentu dīkstāvē, mēlītes drošības slēdzim vienmēr jābūt nobloķētam.

Neskrāpējošs uzgalis (1. att.)



Ja nevēlaties uz apstrādājamā materiāla, piemēram, koka apšuvuma, atstāt nospiedumus vai skrāpējumus, uzstādi uz kontaktpiesītēja (c) plastmasas neskrāpējošo uzgali (m).

PIEZĪME. Lai panāktu maksimālo iedzišanas dziļumu, īpaši garām naglām, neskrāpējošais uzgalis ir jānoņem.

Gaismas diožu indikatorlampiņa (1. att.)

Naglotājs ir aprīkots ar gaismas diožu indikatorlampiņām (e), kas atrodas instrumenta aizmugures pārsega apakšpusē. Sīkākus norādījumus sk. sadaļā **Problēmu novēršanas instrukcija**.

		ZEMA AKUMULATORA JAUDA Nomainiet akumulatoru pret jaunu, uzlādētu akumulatoru.
		KARSTS AKUMULATORS Nogaidiet, līdz akumulators atdziest, vai nomainiet pret aukstu akumulatoru.
		IESTRĒGŠANA/ APTURĒŠANA Pagrieziet apturēta instrumenta atlaišanas sviru. Sk. sadaļu Apturēta instrumenta atlaišana .
		KARSTS INSTRUMENTS Nogaidiet, līdz instruments atdziest, tad turpiniet darbu.

		<p>KĻŪDA Atiestatiet instrumentu, noņemot un no jauna uzstādot akumulatoru vai spiežot mēlītes nobloķēšanas slēdzi. Ja joprojām ir redzams kļūdas kods, nogādājiet instrumentu pilnvarotā DEWALT apkopes centrā.</p>
--	---	---

Apturēta instrumenta atlaišana (1., 3. att.)

Ja naglotāju lieto smagiem darbiem, kur visa dzinēja jauda tiek izmantota naglu iedzīšanai, dzinējs var noslāpt. Piedziņas rotora lāpstiņa nav pabeigusi piedziņas ciklu, tāpēc sāk mirgot iestrēgšanas/apturēšanas indikatorlampiņa (e). Pagrieziet instrumenta apturēšanas atlaišanas sviru (f), lai atbrīvotu mehānismu. Ja rotora piedziņas lāpstiņa automātiski neatgriežas sākotnējā pozīcijā, sk. sadaļu **Iestrēgušas naglas izņemšana**. Ja instrumenta dzinējs joprojām noslāpst, pārbaudiet, vai izvēlētais režīms, apstrādājams materiāls un naglas garums ir piemēroti veicamajam darbam.

DCN692

Ja instruments joprojām iestrēgst, pārbaudiet ātruma režīmu. Iespējams, ir jāizvēlas cits ātruma režīms atkarībā no veicamā darba veida.

Iestrēgušas naglas izņemšana (1., 3. att.)

Ja nagla ir iestrēgusi instrumenta priekšgalā, sāk mirgot iestrēgšanas/apturēšanas indikatorlampiņa (e).

PIEZĪME. Iestrēgšanas cēlonis var būt uzkrājušies netīrumi priekšgala kanālā. Pārbaudiet, vai nav uzkrājušies netīrumi, un nekavējoties tos iztīriet, kā tālāk norādīts, ja instrumenta darbība ir pasliktinājusies.

1. Izņemiet no instrumenta akumulatoru un aktivizējiet mēlītes drošības slēdzi (b).
2. Bīdīet atsperoto izspiedēja slēgsviru (h) līdz aptveres pamatnei, lai to nofiksētu un izlādētu naglu ķemmi.
3. Ar komplektācijā iekļauto sešstūru uzgriežņu atslēgu (k) atskrūvējiet abas sešstūru skrūves (q) aptveres augšpusē.
4. Pagrieziet aptveri (g) uz priekšu.

5. Izņemiet iestrēgušo/saliekto naglu, vajadzības gadījumā lietojiet knaibles. Ja vajadzīgs, iztīriet netīrumus no naglu kanāla.

6. Ja piedziņas rotora lāpstiņa nav apakšējā pozīcijā, pagrieziet apturēta instrumenta atlaišanas sviru (f) naglotāja augšpusē.

PIEZĪME. Ja pēc sviras pagriešanas piedziņas rotora lāpstiņa neatgriežas sākotnējā pozīcijā, tas ir jāpaveic manuāli, izmantojot garu skrūvgriezi.

7. Pagrieziet aptveri atpakaļ pozīcijā zem instrumenta priekšgala un pievelciet sešstūru bultskrūves (q).

8. No jauna ievietojiet akumulatoru.

PIEZĪME. Instruments ir deaktivizēts un nesāk darboties, līdz akumulators tiek izņemts ārā un no jauna ievietots atpakaļ.

9. No jauna ievietojiet naglas aptverē (s. sadaļu **Instrumenta pielādēšana**).

10. Atlaidiet izspiedēja slēgsviru (h).

11. Kad vēlaties atsākt naglošanu, atlaidiet mēlītes drošības slēdzi (b).

Ja naglas bieži iestrēgst instrumenta priekšgalā, nogādājiet instrumentu pilnvarotā DEWALT apkopes centrā, lai to salabotu.

APKOPE

Šis DEWALT elektroinstruments ir paredzēts ilglaicīgam darbam ar mazāko iespējamo apkopi. Nepārtraukti nevainojama darbība ir atkarīga no pareizas instrumenta apkopes un regulāras tīrīšanas.



BRĪDINĀJUMS! Lai mazinātu smaga ievainojuma risku, pirms regulēšanas vai pierīču/piederumu uzstādīšanas un noņemšanas izslēdziet instrumentu un izņemiet no tā akumulatoru. Instrumentam nejausi sākot darboties, var gūt ievainojumus.

Lietotājs pats nevar veikt lādētāja un akumulatora apkopi. Instrumentā nav tādu detaļu, kam lietotājs pats var veikt apkopi.



Eļļošana

Šis elektroinstruments nav papildus jāieeļļo.

IEVĒRĪBAI! NEDRĪKST instrumentā iesmidzināt vai kādā citā veidā uzklāt smērvielas vai tīrīšanas



šķīdumus. Tas var nopietni kaitēt instrumenta kalpošanas ilgumam un efektivitātei.



Tīrīšana



BRĪDINĀJUMS! Ar sausu gaisu no galvenā korpusa izpūstiet netīrumus un putekļus ikreiz, kad pamanāt tos uzkrājamies gaisa atverēs, kā arī visapkārt tām. Veicot šo darbību, valkājiet atzītu acu aizsargaprīkojumu un putekļu masku.



BRĪDINĀJUMS! Instrumenta detaļu tīrīšanai, kas nav no metāla, nedrīkst izmantot šķīdinātājus vai citas asas ķīmiskas vielas. Šīs ķīmiskās vielas var sabojāt šo detaļu materiālu. Lietojiet tikai ziepjūdenī samērcētu lupatiņu. Nekādā gadījumā nepieļaujiet, lai instrumentā iekļūst šķidrums; instrumentu nedrīkst iegremdēt šķīdumā.

NORĀDĪJUMI LĀDĒTĀJA TĪRĪŠANAI



BRĪDINĀJUMS! Elektriskās strāvas trieciena risks. Pirms lādētāja tīrīšanas tas ir jāatvieno no maiņstrāvas avota. Netīrumus un smērvielas no lādētāja ārējās virsmas var notīrīt ar lupatiņu vai mīkstu birstīti, kam nav metāla saru. Neizmantojiet ūdeni vai tīrīšanas līdzekļus.

Papildpiederumi



BRĪDINĀJUMS! Tā kā citi piederumi, kurus DEWALT nav ieteicis un nepiedāvā, nav pārbaudīti lietošanai ar šo instrumentu, var rasties bīstami apstākļi, ja tos lietosiet. Lai mazinātu ievainojuma risku, šim instrumentam lietojiet tikai DEWALT ieteiktos piederumus.

Lai iegūtu sīkāku informāciju par attiecīgajiem piederumiem, sazinieties ar tuvāko pārstāvi.

DCN6901 ATVILKŠANAS ATSPERU NOMAINĪŠANAS KOMPLEKTS (8A.–8E. ATT.)

Laika gaitā piedziņas rotora lāpstiņas atvilkšanas atsperes nolietojas un ir jānomaina. Par to, ka atsperes ir nolietojušās, liecina tas, ka piedziņas rotora lāpstiņa pēc katras naglas iedzīšanas reizes neatgriežas sākuma pozīcijā. Lai to pārbaudītu, atveriet aptveri, kā norādīts sadaļā **lestrēgušas naglas izņemšana**, un, ja atsperes

ir nodilušas, lāpstiņu var bīdīt uz priekšu un atpakaļ naglu kanālā bez īpašas pretestības.

Instrumenti ir veidoti tā, ka atvilkšanas atsperes var ērti nomainīt ne ilgāk kā 5 minūtēs, izmantojot piederumu DCN6901-XJ.



BRĪDINĀJUMS! Drošības apsvērumu dēļ pirms piederumu izmantošanas izlasiet instrumenta lietošanas rokasgrāmatu. Ja šie brīdinājumi netiek ievēroti, var gūt ievainojumus un izraisīt smagus bojājumus instrumentam un piederumam. Instrumentam veicot remontu vai apkopi, jālieto tikai identiskas rezerves detaļas.

IEVĒRĪBAI! Visas atspere nomainīšanas komplekta mehāniskās detaļas ir norādītas tikai ilustratīvos nolūkos un tam, lai pārbaudītu, vai nevienas netrūkst. Komplektā ietilpst arī līmvielas Loctite tūbiņa, kas jāizmanto 9. darbībā. Sk. 8e. attēlu.

BOJĀTU ATVILKŠANAS ATSPERU NOMAINĪŠANA

PIEZĪME. Atsperes ir jānomaina pa pāriem, izmantojot tikai pareizo DEWALT atspere nomainīšanas komplektu.

1. Ar komplektā iekļauto uzgriežņu atslēgu (k) atskrūvējiet abas skrūves (aa) abās instrumenta pusēs. Sk. 8a. attēlu.
2. Noņemiet no instrumenta atvilkšanas sistēmu (bb). Sk. 8b. attēlu.
3. Nostumiet atspere sliedes skavu (cc) nost no atspere sliedes (dd). Sk. 8c. attēlu.
4. Pagroziet un noņemiet atspere buferi (ee), kā arī noņemiet paplāksni (ff) un atvilkšanas atspere (gg). Sk. 8c. attēlu.
5. Uzstādiet jaunu atvilkšanas atspere un paplāksni uz atspere sliedes (dd). Piespiežot atspere un paplāksni pie sliedes pretējā gala, pagroziet jauno atspere buferi, līdz tas atrodas pāri atspere sliedes skavas ierobam (hh).
6. Cieši uzstādiet jauno atspere sliedes skavu un novietojiet buferi pret skavu.
7. Atkārtojiet 3.–6. darbību otrai atsperei.

PIEZĪME. Pārbaudiet profila atvilkšanas, stumjot profilu uz augšu pa atspere sliedi un atlaižot. Ar atspere spēka palīdzību tam ir jāatgriežas sākotnējā pozīcijā.

8. Stumiet atvilkšanas sistēmu (bb) atpakaļ instrumentā. Sk. 8d. attēlu. Pirms atvilkšanas sistēmas uzskrūvēšanas uz instrumenta

ir svarīgi pārbaudīt profila un spararata savietojumu. To var paveikt, pievienojot akumulatoru un pēc tam spiežot instrumenta priekšgalu pret darbagaldu vai cietu virsmu un tad atlaižot. Tādējādi dzinējs sāk griezties.

PIEZĪME. Ja profils un spararats ir pareizi savietoti, var dzirdēt, kā dzinējs pamazām samazina ātrumu no pilniem apgriezieniem. Ja profils un spararats nav pareizi savietoti, dzinējs var nesākt darboties, var samazināt ātrumu daudz straujāk nekā parasti, atskanot skaļam, griezošam troksnim. Ja tā notiek, noņemiet un no jauna uzstādiet atvilkšanas sistēmu.

9. Ja atvilkšanas sistēma ir pareizi uzstādīta, atveriet smērvielas Loctite®* tūbiņu un uzklājiet nelielu daudzumu uz abu skrūvju vītņēm (aa), tad ar uzgriežņu atslēgu cieši pievelciet skrūves. Sk. 8e. attēlu.



BRĪDINĀJUMS! Instruments ir jāpārbauda, iedzenot īsas naglas mīkstā koksnē, lai zinātu, vai instruments darbojas pareizi. Ja instruments nedarbojas pareizi, nekavējoties sazinieties ar atzītu DEWALT apkopes centru.



BRĪDINĀJUMS! LOCTITE® tūbiņas saturs var kairināt acis, ādu un elpošanas sistēmu. Atverot tūbiņu, izlietojiet to pilnībā. Neieelpojiet tvaikus. Nepieļaujiet nokļūšanu acīs, uz ādas vai apģērba. Lietojiet tikai labi vēdinātās vietās. Glabājiet bērniem nepieejamā vietā.

PIRMĀS MEDICĪNISKĀS PALĪDZĪBAS LĪDZEKLIS Satur poliglikola dimetakrilātu, poliglikola oleāta propilēnglikolu, titāna dioksīdu un kumilhidroperoksīdu. Ja norīts, nekavējoties sazinieties ar toksikoloģijas centru vai ārstu. Neizraisiet vemšanu. Ja ieelpots, izvediet cietušo svaigā gaisā. Ja nokļūst acīs, 15 minūtes skalojiet ar ūdeni. Meklējiet medicīnisku palīdzību. Ja nokļūst uz ādas, rūpīgi noskalojiet ar ūdeni. Ja nokļūst uz apģērba, novelciet apģērba.

*Loctite® ir Henkel Corp. reģistrēta preču zīme.

Vides aizsardzība



Dalīta atkritumu savākšana. Šo izstrādājumu nedrīkst izmest kopā ar parastiem sadzīves atkritumiem.

Ja konstatējat, ka šis DEWALT instruments ir jānomaina pret jaunu vai tas jums vairāk nav vajadzīgs, neizmetiet to kopā ar sadzīves atkritumiem. Nododiet šo izstrādājumu dalītai savākšanai un šķirošanai.



Lietotu izstrādājumu un iepakojuma dalīta savākšana ļauj materiālus pārstrādāt un izmantot atkārtoti. Izmantojot pārstrādātus materiālus, tiek novērsta dabas piesārņošana un samazināts pieprasījums pēc izejmateriāliem.

Vietējos noteikumos var būt noteikts, ka, iegādājoties jaunu izstrādājumu, komunālo atkritumu savākšanas punktiem vai izplatītājam ir dalīti jāsavāc mājsaimniecību elektriskie izstrādājumi.

DEWALT nodrošina DEWALT izstrādājumu savākšanu un otrreizēju pārstrādi, ja tiem ir beidzies ekspluatācijas laiks. Lai izmantotu šī pakalpojuma priekšrocības, lūdzu, nogādājat savu izstrādājumu kādā no remonta darbnīcām, kas to savāks jūsu vietā.

Jūs varat noskaidrot tuvāko pilnvaroto remonta darbnīcu, sazinoties ar vietējo DEWALT biroju, kura adrese norādīta šajā rokasgrāmatā. DEWALT remonta darbnīcu saraksts, pilnīga informācija par mūsu pēcpārdošanas pakalpojumiem un kontaktinformācija ir pieejama tīmekļa vietnē www.2helpU.com.



Uzlādējams akumulators

Šis ilglaicīgas darbības akumulators jāuzlādē, kad tas vairs nenodrošina pietiekami lielu jaudu, salīdzinot ar jaudu pirms tam. Kad tā kalpošanas laiks ir beidzies, atbrīvojieties no tā videi nekaitīgā veidā:

- izlādējiet akumulatoru pilnībā, pēc tam izņemiet to no instrumenta;
- litija jonu, NiCd un NiMH elementus iespējams pārstrādāt. Nogādājat tos savam pārstāvim vai vietējai pārstrādes iestādei. Savāktie akumulatori tiek pareizi otrreizēji pārstrādāti vai likvidēti.

PROBLĒMU NOVĒRŠANAS INSTRUKCIJA

DAUDZAS BIEŽĀK SASTOPAMĀS PROBLĒMAS VAR NOVĒRST AR ŠEIT NORĀDĪTĀS TABULAS PALĪDZĪBU.

Nopietnāku vai grūtāk novēršamu problēmu gadījumā sazinieties ar tuvāko pilnvaroto DEWALT remonta darbnīcu vai DEWALT biroju, kura adrese norādīta šajā rokasgrāmatā.



BRĪDINĀJUMS! *Lai mazinātu smaga ievainojuma risku, pirms remonta veikšanas VIENMĒR nobloķējiet instrumentu un izņemiet no tā akumulatoru.*

PROBLĒMA	CĒLONIS	RISINĀJUMS
Nospiežot mēlīti, dzinējs nedarbojas	Mēlītes drošības slēdzis ir nobloķētā pozīcijā	Atbloķējiet mēlītes drošības slēdzi.
	Instrumenti ir apstājies, dzinējs ir noslāpis un negriežas	Pagrieziet instrumenta apturēšanas atlaišanas sviru, lai atbrīvotu mehānismu. Ja piedziņas rotora lāpstiņa neatgriežas sākotnējā pozīcijā, izņemiet akumulatoru un manuāli stumiet lāpstiņu sākotnējā pozīcijā.
	Instrumentam aktivizēts secīgās darbības režīms	Vispirms nospiediet kontaktpiesītēju, tad iedzeniet naglas vai pārslēdziet uz vairāku stiprinājumu iedzišanas režīmu (tikai DCN690).
	Vajadzīgs atiestatīt instrumenta iekšējo elektroniku	Izņemiet akumulatoru, nogaidiet 3 sekundes un ievietojiet atpakaļ.
	Dzinējs pēc 5 sekundēm pārstāj darboties	Parastas darbības režīmā atlaidiet un no jauna nospiediet mēlīti.
	Spailes ir netīras vai bojātas	Vērsieties pilnvarotā DEWALT remonta darbnīcā.
	Bojāta iekšējā elektronika	Vērsieties pilnvarotā DEWALT remonta darbnīcā.
	Bojāta mēlīte	Vērsieties pilnvarotā DEWALT remonta darbnīcā.
	Akumulators ir karsts	Nogaidiet, līdz akumulators atdziest, vai nomainiet pret aukstu akumulatoru.
Instrumenti ir karsti	Nogaidiet, līdz instruments atdziest, tad turpiniet darbu.	
Piespiežot kontaktpiesītēju, dzinējs nedarbojas	Mēlītes drošības slēdzis ir nobloķētā pozīcijā	Atbloķējiet mēlītes drošības slēdzi.
	Aktivizēts tukšas aptveres darbināšanas bloķētājs, neļaujot kontaktpiesītējam veikt pilnu gājienu	Ievietojiet aptverē vairāk naglu.
	Instrumenti ir apstājies, dzinējs ir noslāpis un negriežas	Pagrieziet instrumenta apturēšanas atlaišanas sviru, lai atbrīvotu mehānismu. Ja piedziņas rotora lāpstiņa neatgriežas sākotnējā pozīcijā, izņemiet akumulatoru un manuāli stumiet lāpstiņu sākotnējā pozīcijā.
	Kontaktpiesītējs ir saliekts	Vērsieties pilnvarotā DEWALT remonta darbnīcā.
	Dzinējs pēc 5 sekundēm pārstāj darboties	Parastas darbības režīmā atlaidiet un no jauna piespiediet kontaktpiesītēju.
	Spailes ir netīras vai bojātas	Vērsieties pilnvarotā DEWALT remonta darbnīcā.
	Bojāta iekšējā elektronika	Vērsieties pilnvarotā DEWALT remonta darbnīcā.
	Bojāta mēlīte	Vērsieties pilnvarotā DEWALT remonta darbnīcā.
	Akumulators ir karsts	Nogaidiet, līdz akumulators atdziest, vai nomainiet pret aukstu akumulatoru.
Instrumenti ir karsti	Nogaidiet, līdz instruments atdziest, tad turpiniet darbu.	

PROBLĒMA	CĒLONIS	RISINĀJUMS
Instrumenti nedarbojas (dzinējs darbojas, bet naglas netiek iedzītas)	Aktivizēts tukšas aptveres darbināšanas bloķētājs, neļaujot kontaktpiesītējam veikt pilnu gājienu	Ievietojiet aptverē naglas.
	Zema akumulatora jauda vai bojāts akumulators	Pārbaudiet uzlādes līmeni, ja akumulators signalizē par uzlādes stāvokli. Pēc vajadzības uzlādējiet vai nomainiet akumulatoru.
	Iestrēgusi nagla, piedziņas rotora lāpstiņa neatgriežas sākotnējā pozīcijā	Izņemiet akumulatoru, atbrīvojiet iestrēgušo naglu, pagrieziet apturēta instrumenta atlaišanas sviru (pēc vajadzības manuāli pastumiet lāpstiņu augšup) un no jauna ievietojiet akumulatoru.
	Bojāts piedziņas/atpakaļatgriešanās mehānisms	Nomainiet piedziņas/atpakaļatgriešanās mehānismu. Vērsieties pilnvarotā DEWALT remonta darbnīcā.
	Iestrēdzis iekšējais mehānisms	Vērsieties pilnvarotā DEWALT remonta darbnīcā.
	Bojāta iekšējā elektronika	Vērsieties pilnvarotā DEWALT remonta darbnīcā.
Dzinējs darbojas, bet ir ļoti trokšņains	Nagla un piedziņas rotora lāpstiņa ir iestrēgušas apakšējā pozīcijā	Ar apturēta instrumenta atlaišanas sviru atbrīvojiet iestrēgušo naglu un pēc vajadzības manuāli pastumiet lāpstiņu augšup.
	Bojāts piedziņas/atpakaļatgriešanās mehānisms	Nomainiet piedziņas/atpakaļatgriešanās mehānismu. Vērsieties pilnvarotā DEWALT remonta darbnīcā.
Piedziņas rotora lāpstiņa joprojām iestrēgst apakšējā pozīcijā	Nagla un piedziņas rotora lāpstiņa ir iestrēgušas apakšējā pozīcijā	Ar apturēta instrumenta atlaišanas sviru atbrīvojiet iestrēgušo naglu un pēc vajadzības manuāli pastumiet lāpstiņu augšup.
	Bojāts piedziņas/atpakaļatgriešanās mehānisms	Nomainiet piedziņas/atpakaļatgriešanās mehānismu. Vērsieties pilnvarotā DEWALT remonta darbnīcā.
	Materiāla un naglas garums	Ja instruments joprojām iestrēgst (kā rezultātā ir jāpagriež apturēta instrumenta atlaišanas svira), izvēlieties darbam piemērotu materiālu un naglas garumu.
	Instrumenta priekšgals ir aizsērējis	Iztīriet priekšgalu un raugieties, lai tajā neiestrēgst sīkas naglu atlūzas.
	Instrumentam vēl nav veikta piestrāde	Jauna instrumenta detaļām ir jāiestrādājas un jāpieguļ cita citai, ko panāk, iedzenot 500-1000 naglas. Šajā laikā iedzeniet īsas naglas, ja garākas naglas nevar iedzīt līdzēni.
	Nepareiza ātruma izvēle (tikai DCN692)	Ja mīkstā koksne iedzen garas vītņota kāta naglas vai cietos materiālos iedzen vītņota kāta naglas, nelietojiet 1. ātrumu, bet gan 2. ātrumu.

PROBLĒMA	CĒLONIS	RISINĀJUMS
Instrumenti darbojas, bet neiedzen naglas līdz galam	Iestatīts pārāk mazs dziļums	Pagrieziet dziļuma regulēšanas ripu pret dziļākas iedzīšanas iestatījumu
	Instrumenti nav cieši piespiesti pie darba virsmas	Pietiekami cieši piespiediet instrumentu pie darba virsmas. Sk. lietošanas rokasgrāmatu.
	Garām naglām aktivizēts vairāku stiprinājumu iedzīšanas režīms (tikai DCN690 un DCN692)	Atlasiet secīgās darbības režīmu.
	Materiāla un naglas garums	Ja instruments joprojām iestrēgst (kā rezultātā ir jāpagriež apturēta instrumenta atlaišanas svira), izvēlieties darbam piemērotu materiālu un naglas garumu.
	Bojāts vai nolietots piedziņas rotora lāpstiņas gals	Nomainiet piedziņas/atpakaļatgriešanās mehānismu. Vērsieties pilnvarotā DEWALT remonta darbnīcā.
	Instrumenti tiek lietoti bez neskrāpējošā uzgaļa	Noņemiet neskrāpējošo uzgali.
	Bojāts darbināšanas mehānisms	Vērsieties pilnvarotā DEWALT remonta darbnīcā.
	Instrumentam vēl nav veikta piestrāde	Jauna instrumenta detaļām ir jāiestrādājas un jāpieguļ cita citai, ko panāk, iedzenot 500-1000 naglas. Šajā laikā iedzeniet īsas naglas, ja garākas naglas nevar iedzīt līdz galam.
	Nepareiza ātruma izvēle (tikai DCN692)	Ja mīkstā koksne iedzen garas vītņota kāta naglas vai cietos materiālos iedzen vītņota kāta naglas, nelietojiet 1. ātrumu, bet gan 2. ātrumu.
Instrumenti darbojas, bet naglas netiek iedzītas	Aptverē nav naglu	Ievietojiet aptverē naglas
	Nepareiza izmēra vai leņķa naglas	Lietojiet tikai ieteicamās naglas. Sk. Tehniskos datus .
	Instrumenta priekšgals ir aizsērējis	Iztīriet priekšgalu un raugieties, lai tajā neiestrēgst sīkas naglu atlūzas.
	Aptvere ir aizsērējusi	Iztīriet aptveri.
	Aptvere ir nodilusi	Nomainiet aptveri. Vērsieties pilnvarotā DEWALT remonta darbnīcā.
	Bojāta vai nolietota piedziņas rotora lāpstiņa	Nomainiet piedziņas rotora lāpstiņu. Vērsieties pilnvarotā DEWALT remonta darbnīcā.
	Bojāta izspiedēja atspere	Nomainiet atsperi; vērsieties pilnvarotā DEWALT remonta darbnīcā.

PROBLĒMA	CĒLONIS	RISINĀJUMS
Iestrēgusi nagla	Nepareiza izmēra vai leņķa naglas	Lietojiet tikai ieteicamās naglas. Sk. Tehniskos datus .
	Aptveres skrūves nav pievilktas pēc tam, kad veikta pēdējā pārbaude vai atbrīvota iestrēgusi nagla	Pievelciet aptveres sešstūru skrūves ar komplektācijā iekļauto sešstūru uzgriežņu atslēgu.
	Bojāta vai nolietota piedziņas rotora lāpstiņa	Nomainiet piedziņas rotora lāpstiņu. Vērsieties pilnvarotā DEWALT remonta darbnīcā.
	Materiāla un naglas garums	Ja instruments joprojām iestrēgst (kā rezultātā ir jāpagriež apturēta instrumenta atlaišanas svira), izvēlieties darbam piemērotu materiālu un naglas garumu.
	Instrumenta priekšgals ir aizsērējis	Iztīriet priekšgalu un raugieties, lai tajā neiestrēgst sīkas naglu atlūzas.
	Aptvere ir nodilusi	Nomainiet aptveri. Vērsieties pilnvarotā DEWALT remonta darbnīcā.
	Bojāta izspiedēja atspere	Nomainiet atsperi. Vērsieties pilnvarotā DEWALT remonta darbnīcā.
	Tukšas aptveres darbināšanas bloķētājs tiek aktivizēts tad, ja aptverē atlikušas 7–9 naglas; operators pārāk spēcīgi spiež uz kontaktpiesītēja, lai neļautu bloķētājam aktivizēties	Ievietojiet aptverē vairāk naglu, lai deaktivizētu tukšas aptveres darbināšanas bloķētāju.
	Instrumentam vēl nav veikta piestrāde	Jauna instrumenta detaļām ir jāiestrādājas un jāpieguļ cita citai, ko panāk, iedzenot 500-1000 naglas. Šajā laikā iedzeniet īsas naglas, ja garākas naglas nevar iedzīt līdzeni.
	Nepareiza ātruma izvēle (tikai DCN692)	Ja mīkstā koksne iedzen garas vītņota kāta naglas vai cietos materiālos iedzen vītņota kāta naglas, nelietojiet 1. ātrumu, bet gan 2. ātrumu.

18 В XR LI-ION БЕСПРОВОДНОЙ ГВОЗДЕЗАБИВНОЙ ПИСТОЛЕТ НА 18 В XR ЛИТИЕВО-ИОННОМ АККУМУЛЯТОРЕ DCN690, DCN691, DCN692

Поздравляем!

Вы приобрели инструмент DEWALT. Многолетний опыт, тщательная разработка изделий и инновации делают компанию DEWALT одним из самых надежных партнеров для пользователей профессионального электроинструмента.

Технические характеристики

		DCN690	DCN691	DCN692
Напряжение	В _{пост.тока}	18	18	18
Тип		1	1	1
Режим приведения в действие		Одиночный/ Серийный	Одиночный только	Одиночный/ Серийный
Угол магазина		33°	33°	33°
Крепежные элементы				
длина	мм	50–90	50–90	50–90
диаметр крепежного элемента	мм	2,8–3,3	2,8–3,3	2,8–3,3
угол		30–34°	30–34°	30–34°
форма головки		обрезанная или круглая со смещенным центром	обрезанная или круглая со смещенным центром	обрезанная или круглая со смещенным центром
тип обоймы		бумажная лента	бумажная лента	бумажная лента
Вес (без аккумулятора)	кг	3,53	3,53	3,53
Энергия привода	Дж	105	105	105
$L_{РА}$ (звуковое давление)	дБ(А)	84	84	84
$K_{РА}$ (погрешность акустического давления)	дБ(А)	3	3	3
L_{WA} (звуковое давление)	дБ(А)	95	95	95
K_{WA} (погрешность звукового давления)	дБ(А)	3	3	3
Общие значения вибрации (сумма триаксиального вектора), определенные в соответствии со стандартом EN 60745:				
Уровень вибрации a_h				
$a_h =$	м/сек ²	3,8	3,8	3,8
Погрешность K =	м/сек ²	1,5	1,5	1,5

Значение эмиссии вибрации, указанное в данном справочном листке, было получено в соответствии со стандартным тестом, приведенным в EN 60745, и может использоваться для сравнения инструментов. Кроме того, оно может использоваться для предварительной оценки воздействия вибрации.



ВНИМАНИЕ: Заявленное значение эмиссии относится к основным областям применения инструмента. Однако, если инструмент используется для различных применений с разной оснасткой или при плохом обслуживании, уровень вибрации может измениться. Это может привести к значительному увеличению уровня воздействия вибрации в течение всего рабочего периода.

При расчете приблизительного значения уровня воздействия вибрации также необходимо учитывать время когда инструмент выключен или то время, когда он работает вхолостую. Это может привести к значительному снижению уровня воздействия вибрации в течение всего рабочего периода.

Определите дополнительные меры техники безопасности для защиты оператора от эффектов воздействия вибрации, а именно: следить за состоянием инструмента и оснастки, создание комфортных условий работы, хорошая организация рабочего места.

Аккумулятор		DCB180	DCB181	DCB182
Тип аккумулятора		Li-Ion	Li-Ion	Li-Ion
Напряжение	V _{пост.тока}	18	18	18
Емкость	Ач	3,0	1,5	4,0
Вес	кг	0,64	0,35	0,61

Аккумуляторная батарея		DCB183	DCB184	DCB185
Тип аккумулятора		Li-Ion	Li-Ion	Li-Ion
Напряжение	V _{пост.тока}	18	18	18
Емкость	Ач	2,0	5,0	1,3
Вес	кг	0,4	0,62	0,31

Зарядное устройство		DCB105		
Сетевое напряжение		230 В		
В _{перем.тока}		230 В		
Тип аккумулятора		Li-Ion		
Приблизительное время зарядки		25	30	40
аккумуляторных батарей		(1,3 Ач)	(1,5 Ач)	(2,0 Ач)
		55	70	90
		(3,0 Ач)	(4,0 Ач)	(5,0 Ач)
Вес	кг	0,49		

Предохранители

Европа	230 В	10 Ампер, эл. сеть
Великобритания и Ирландия	230 В инструменты	3 Ампер в вилке

Обозначения: Правила техники безопасности

Ниже описывается уровень опасности, обозначаемый каждым из предупреждений. Прочитайте руководство и обратите внимание на эти символы.



ОПАСНО: Обозначает опасную ситуацию, которая неизбежно приведет к **серьезной травме** или смертельному исходу в случае несоблюдения соответствующих мер безопасности.



ВНИМАНИЕ: Указывает на потенциально опасную ситуацию, которая, в случае несоблюдения соответствующих мер безопасности, **может** привести к **серьезной травме** или смертельному исходу.



ПРЕДУПРЕЖДЕНИЕ: Указывает на потенциально опасную ситуацию, которая в случае несоблюдения соответствующих мер безопасности **может** стать причиной **травм средней или легкой степени тяжести**.

ПРИМЕЧАНИЕ: Указывает на практики, использование которых не связано с получением травмы, но если ими пренебречь, может привести к **порче имущества**.



Указывает на риск поражения электрическим током.



Указывает на риск пожара.

к поражению электрическим током, пожару и/или серьезной травме.

Заявление о соответствии нормам ЕС

MACHINERY DIRECTIVE



БЕСПРОВОДНОЙ ПИСТОЛЕТ ДЛЯ ЗАБИВАНИЯ ГВОЗДЕЙ

DCN690, DCN691, DCN692

DEWALT заявляет, что продукция, описанная в **Технических характеристиках** соответствует: 2006/42/ЕС, EN 60745-1, EN 60745-2-16.

Эти продукты также соответствуют Директиве 2004/108/ЕС и 2011/65/EU. За дополнительной информацией обращайтесь в компанию DEWALT по адресу, указанному ниже или приведенному на задней стороне обложки руководства.

Нижеподписавшийся несет ответственность за составление технической документации и составил данную декларацию по поручению компании DEWALT.

Хорст Гроссманн
Вице-президент по конструкторским и технологическим вопросам
DEWALT, Richard-Klinger-Straße 11,
D-65510, Idstein, Germany
31.01.2014



ВНИМАНИЕ: Во избежании риска получения травм, прочитайте инструкцию по применению.

Общие правила техники безопасности при использовании электроинструментов



ВНИМАНИЕ! Прочтите инструкции по технике безопасности и руководство по эксплуатации полностью. Несоблюдение правил и инструкций может привести

СОХРАНИТЕ ВСЕ ИНСТРУКЦИИ ДЛЯ ПОСЛЕДУЮЩЕГО ОБРАЩЕНИЯ К НИМ

Термин "электроинструмент" в предупреждениях относится к работающим от сети(проводным) электроинструментам или работающим от аккумулятора (беспроводным) электроинструментам.

1) БЕЗОПАСНОСТЬ НА РАБОЧЕМ МЕСТЕ

- a) **Содержите рабочее место в чистоте и обеспечьте его хорошую освещенность.** Захламленное или плохо освещенное рабочее место может стать причиной несчастного случая.
- b) **Не используйте электроинструменты во взрывоопасной атмосфере, например, при наличии горючих жидкостей, газов или пыли.** Искры, которые появляются при работе электроинструментов могут привести к воспламенению пыли или паров.
- c) **Не разрешайте детям и посторонним лицам находиться рядом с вами при работе с электроинструментом.** Отвлекаясь от работы вы можете потерять контроль над инструментом.

2) ЭЛЕКТРИЧЕСКАЯ БЕЗОПАСНОСТЬ

- a) **Сетевые вилки инструмента должны соответствовать сетевым розеткам. Никогда не меняйте вилку инструмента. Не используйте переходники к вилкам для электроинструментов с заземлением.** Использование оригинальных штепсельных вилок, соответствующих типу сетевой розетки снижает риск поражения электрическим током.
- b) **Следует избегать контакта с заземленными поверхностями - такими, как трубы, радиаторы, батареи и холодильники.** Если вы будете заземлены, увеличивается риск поражения электрическим током.
- c) **Не допускайте нахождения электроинструментов под дождем или в условиях повышенной влажности.** Попадание воды

в электроинструмент может привести к поражению электрическим током.

- d) **Необходимо бережно обращаться со шнуром питания. Никогда не используйте кабель для переноски инструмента, не тяните за него, пытаясь отключить инструмент от сети. Держите кабель подальше от источников тепла, масла, острых углов или движущихся предметов. Поврежденный или запутанный шнур питания повышает риск поражения электротоком.**
- e) **При работе с электроинструментом вне помещения необходимо пользоваться шнуром-удлинителем, рассчитанным на эксплуатацию вне помещения. Использование кабеля, предназначенного для использования на открытом воздухе, снижает риск поражения электрическим током.**
- f) **При необходимости эксплуатации электроинструмента в местах с повышенной влажностью используйте устройство защиты от токов замыкания на землю (УЗО). Использование УЗО сокращает риск поражения электрическим током.**

3) ИНДИВИДУАЛЬНАЯ БЕЗОПАСНОСТЬ

- a) **При работе с электроинструментом сохраняйте бдительность, следите за своими действиями и пользуйтесь здравым смыслом. Не работайте с электроинструментом если вы устали, находитесь в состоянии наркотического, алкогольного опьянения или под воздействием лекарственных препаратов. Минутная невнимательность при работе с электроинструментом может привести к серьезным травмам.**
- b) **Используйте средства индивидуальной защиты. Всегда используйте защитные очки. Средства защиты, такие как противопылевая маска, обувь с не скользящей подошвой, каска и защитные наушники, используемые при работе, уменьшают риск получения травм.**
- c) **Примите меры для предотвращения случайного**

включения. Перед тем, как подключить электроинструмент к сети и/или аккумулятору, взять инструмент или перенести его на другое место, убедитесь в том, что выключатель находится в положении Выкл. Если при переноске электроинструмента ваш палец находится на выключателе или если электроинструмент подключен к сети, могут произойти несчастные случаи.

- d) **Уберите все разводные или гаечные ключи перед включением электроинструмента. Ключ, оставленный на вращающейся части электроинструмента, может привести к травме.**
- e) **Не пытайтесь дотянуться до слишком удаленных поверхностей. Обувь должна быть удобной, чтобы вы всегда могли сохранять равновесие. Это позволит лучше контролировать электроинструмент в непредвиденных ситуациях.**
- f) **Надевайте подходящую одежду. Избегайте носить свободную одежду и ювелирные украшения. Следите за тем, чтобы волосы, одежда и перчатки не попадали под движущиеся детали. Возможно наматывание свободной одежды, ювелирных изделий и длинных волос на движущиеся детали.**
- g) **Если устройства предусматривают возможность подключения пылеотсоса и пылесборника, убедитесь в том, что они правильно подключены. Использование устройства для сбора пыли сокращает риски, связанные с пылью.**

4) ЭКСПЛУАТАЦИЯ ЭЛЕКТРОИНСТРУМЕНТА И УХОД ЗА НИМ

- a) **Избегайте чрезмерной нагрузки электроинструмента. Используйте электроинструмент, в соответствии с назначением. Правильно подобранный электроинструмент выполнит работу более эффективно и безопасно при стандартной нагрузке.**
- b) **Не используйте электроинструмент с неисправным выключателем. Любой инструмент, управляемый выключением и включением**

которого невозможно, опасен, и его необходимо отремонтировать.

- c) **Перед выполнением любой регулировки, заменой дополнительных приспособлений или хранением электроинструмента, отключите устройство от сети или извлеките батарею из устройства.** Такие превентивные меры безопасности сокращают риск случайного включения электроинструмента.
- d) **Храните неиспользуемый электроинструмент в недоступном для детей месте и не позволяйте использовать его лицам, не имеющим соответствующих навыков или не ознакомленным с данными инструкциями.** Электроинструмент представляет опасность в руках неопытных пользователей.
- e) **Обеспечьте правильный уход за электроинструментом. Проверьте, не нарушена ли центровка или не заклинены ли движущиеся детали, нет ли повреждений или иных неисправностей, которые могли бы повлиять на работу электроинструмента. В случае обнаружения повреждений, прежде чем приступить к эксплуатации инструмента, его нужно отремонтировать.** Большинство несчастных случаев происходит с инструментами, которые не обслуживаются должным образом.
- f) **Необходимо содержать режущий инструмент в острозаточенном и чистом состоянии.** Вероятность заклинивания инструмента, за которым следят должным образом и который хорошо заточен, значительно меньше, а работать с ним легче.
- g) **Используйте данный электроинструмент, а также дополнительные приспособления и насадки в соответствии с данными инструкциями и с учетом условий и специфики работы.** Использование электроинструмента для работ, для которых он не предназначен, может привести к несчастным случаям.

5) ЭКСПЛУАТАЦИЯ ИНСТРУМЕНТА И УХОД ЗА НИМ

- a) **Используйте для зарядки аккумуляторной батареи только указанное производителем зарядное устройство.** Использование зарядного устройства определенного типа для зарядки других батарей может привести к пожару.
- b) **Используйте для электроинструмента только батареи указанного типа.** Использование других аккумуляторных батарей может стать причиной травмы и пожара.
- c) **Избегайте попадания внутрь батареи скрепок, монет, ключей, гвоздей, болтов или других мелких металлических предметов, которые могут вызывать замыкание ее контактов.** Короткое замыкание контактов аккумулятора может привести к пожару или получению ожогов.
- d) **При повреждении батареи, из нее может вытечь электролит. При случайном контакте с электролитом смойте его водой. При попадании жидкости в глаза обратитесь за медицинской помощью.** Жидкость, находящаяся внутри батареи, может вызвать раздражение или ожоги.

6) ТЕХНИЧЕСКОЕ ОБСЛУЖИВАНИЕ

- a) **Обслуживание электроинструмента должно выполняться только квалифицированным техническим персоналом.** Это позволит обеспечить безопасность обслуживаемого инструмента.

Дополнительные меры безопасности при работе с беспроводными пистолетами для забивания гвоздей

- **Всегда проверяйте наличие гвоздей в инструменте.** Неаккуратное обращение с инструментом может привести к неожиданному возгоранию и травме.
- **Не направляйте инструмент на себя или на кого-то, кто находится рядом.** Случайное нажатие на курок может

привести к травме из-за выстрела гвоздя из инструмента.

- **Не включайте инструмент до тех пор, пока плотно не установите его на месте.** Если инструмент не прижимать к детали, гвозди могут не попасть в нужное место.
 - **Отключите инструмент от сети если гвоздь застрял в инструменте.** Если инструмент будет включен в то время, когда вы вытаскиваете застрявший гвоздь, инструмент может неожиданно сработать.
 - **Не используйте этот инструмент для крепления электрических кабелей.** Инструмент не предназначен для монтажа электрокабелей, он может повредить изоляцию и тем самым может привести к поражению электрическим током или возгоранию.
 - Всегда надевайте защитные очки.
 - Всегда пользуйтесь средствами защиты слуха.
 - Используйте только крепежные элементы соответствующего типа, указанного в руководстве.
 - Не используйте станину для монтажа инструмента на опоре.
 - Не разбирайте и не блокируйте никакие части гвоздезабивной машины, например, контактный упор.
 - Перед выполнением каждой операции убедитесь в том, что предохранительный и спусковой механизм работает нормально и что все гайки и болты затянуты.
 - Не используйте зарядные устройства DCN690
 - переходя с одного места на другое если при этом приходится использовать строительные леса, лестницы, стремянки и т.п.;
 - около коробок или ящиков;
 - при монтаже систем безопасности на транспортных средствах, например, на автомобилях, фургонах и т.п.
- Руководства по использованию рабочего места для вашей местности могут предполагать некоторые исключения из этих правил.*
- Всегда следуйте руководствам по использованию рабочего места для вашей местности.

- Не используйте инструмент в качестве молотка.
- Никогда не включайте инструмент, направляя его в пустое пространство.
- В рабочей зоне переносите инструмент к рабочему месту только за рукоятку и ни в коем случае не удерживайте курковый выключатель в нажатом положении.
- Принимайте во внимание условия работы. Гвозди могут проходить насквозь через тонкие поверхности или углы заготовки, представляя опасность для людей.
- Не забивайте гвозди близко к краю рабочей поверхности.
- Не забивайте гвоздь в шляпку другого гвоздя.

Остаточные риски

Использование данных инструментов связано со следующими рисками:

- Травмы в результате неправильного обращения с инструментом.
- Потеря управления в результате недостаточно уверенного захвата инструмента.
- Чрезмерное напряжение мышц рук, особенно при выполнении работ на потолке. При работе в течение длительного времени всегда необходимо делать регулярные перерывы.

Несмотря на соблюдение соответствующих инструкций по технике безопасности и использование предохранительных устройств, некоторые остаточные риски невозможно полностью исключить. А именно:

- Ухудшение слуха.
- Разлетающиеся частицы могут привести к травмам.
- Риск получения травмы в результате продолжительного использования.
- Потеря управления в результате отдачи.
- Риск получения травмы в результате защемления, наличия острых углов и неправильного обращения с заготовкой.
- Риск получения травмы от острых углов при смене гвоздей или их установке.

Маркировка на инструменте

На инструмент нанесены следующие обозначения:



Перед началом работы прочтите руководство по эксплуатации.



Используйте защитные наушники.



Используйте защитные очки.



Длина гвоздей.



Толщина гвоздей.



Емкость магазина.



Соответствующий угол установки гвоздей в обойме.

РАСПОЛОЖЕНИЕ КОДА ДАТЫ

Код даты, в котором также указывается год производства, отпечатан на поверхности корпуса, которая образует соединительный элемент между инструментом и аккумуляторной батареей.

Пример:

2014 XX XX
Год выпуска

Важные инструкции по технике безопасности для всех зарядных устройств

СОХРАНИТЕ НАСТОЯЩЕЕ РУКОВОДСТВО:

В данном руководстве содержатся важные инструкции по технике безопасности для зарядного устройства DCB105.

- Перед тем, как использовать зарядное устройство, внимательно изучите все инструкции и предупреждающие этикетки на зарядном устройстве, батарее и инструменте, для которого используется батарея.



ВНИМАНИЕ: Опасность поражения электрическим током. Не допускайте попадания жидкости в зарядное устройство. Это может привести к поражению электрическим током.



ПРЕДУПРЕЖДЕНИЕ:

Опасность ожога. Во избежание получения травмы зарядку аккумулятора выполняйте только с использованием зарядного устройства DEWALT. Использование батарей другого типа может привести к взрыву, травмам и повреждениям.



ПРЕДУПРЕЖДЕНИЕ: Не позволяйте детям играть с данным устройством.

ПРИМЕЧАНИЕ: В определенных условиях, при подключении зарядного устройства к источнику питания, может произойти короткое замыкание контактов внутри зарядного устройства посторонними материалами. Не допускайте попадания в полости зарядного устройства таких токопроводящих материалов, как стальная стружка, алюминиевая фольга или другие металлические частицы и т.п. Всегда отключайте зарядное устройство от источника питания, если в нем нет аккумулятора. Всегда отключайте зарядное устройство от сети перед тем, как приступить к его обслуживанию.

- **НЕ пытайтесь заряжать батареи с помощью каких-либо других зарядных устройств, кроме тех, которые указаны в данном руководстве.** Зарядное устройство и батарея предназначены для совместного использования.
- **Эти зарядные устройства не предназначены ни для какого другого использования, помимо зарядки аккумуляторных батарей DEWALT.** Использование любых других батарей может привести к возгоранию, поражению электротоком или гибели от электрического шока.
- **Не подвергайте зарядное устройство воздействию снега или дождя.**
- **При отключении зарядного устройства от сети всегда тяните за штепсельную вилку, а не за шнур.**

Это поможет избежать повреждения штепсельной вилки и розетки.

- **Убедитесь в том, что шнур расположен таким образом, чтобы на него не наступили, не споткнулись об него, а также в том, что он не натянут и не может быть поврежден.**
- **Не используйте удлинительный шнур без необходимости.** Использование удлинительного шнура неподходящего типа может привести к пожару или поражению электрическим током.
- **При работе с зарядным устройством на улице, всегда выбирайте сухое место и используйте удлинитель, который подходит для использования на улице.** Использование кабеля, предназначенного для использования на открытом воздухе, снижает риск поражения электрическим током.
- **Не закрывайте вентиляционные отверстия зарядного устройства. Вентиляционные отверстия находятся наверху и по бокам зарядного устройства.** Не размещайте зарядное устройство поблизости от источников тепла.
- **Не используйте зарядное устройство при наличии повреждений шнура или штепсельной вилки — в этом случае необходимо немедленно их заменить.**
- **Не используйте зарядное устройство, если его роняли либо если оно подвергалось сильным ударам или было повреждено каким-либо иным образом.** Обратитесь в авторизованный сервисный центр.
- **Не разбирайте зарядное устройство, обратитесь в специализированный сервисный центр для ремонта в случае необходимости.** Неправильная разборка может привести к поражению электрическим током, замыканию или пожару.
- **В случае повреждения шнура питания его необходимо немедленно заменить у производителя, в его сервисном центре или с привлечением другого специалиста аналогичной квалификации для предотвращения несчастного случая.**
- **Перед чисткой отключите зарядное устройство от сети. В противном случае, это может привести к поражению электрическим током.**

Извлечение аккумуляторной батареи не приведет к снижению степени этого риска.

- **НИКОГДА не подключайте два зарядных устройства вместе.**
- **Зарядное устройство предназначено для работы при стандартном напряжении сети в 230 В. Не пытайтесь использовать его при каком-либо ином напряжении. Это не относится к автомобильному зарядному устройству.**

СОХРАНИТЕ НАСТОЯЩЕЕ РУКОВОДСТВО

Зарядные устройства

Зарядное устройство DCB105 работает с ионно-литиевыми аккумуляторами 10,8 В, 14,4 в и 18 В (DCB121, DCB123, DCB140, DCB141, DCB142, DCB143, DCB180, DCB181, DCB182, DCB183, DCB184 и DCB185).

Данные зарядные устройства не требуют регулировки и максимально просты в использовании.





Зарядка аккумуляторной батареи (рис. 2)

1. Перед установкой батареи подключите зарядное устройство к соответствующей розетке с напряжением 230 В.
2. Вставьте аккумулятор (I) в зарядное устройство, убедившись в том, что он хорошо установлен. Красный индикатор зарядки начнет мигать. Это означает, что процесс зарядки начался.
3. По окончании зарядки красный индикатор будет ровно гореть, не мигая. Теперь батарея полностью заряжена, и ее можно использовать или оставить в зарядном устройстве.

ПРИМЕЧАНИЕ: Чтобы обеспечить максимальную производительность и срок службы ионно-литиевых батарей, перед первым использованием полностью зарядите батарейный комплект.

Процесс Зарядки

См. состояние зарядки аккумуляторной батареи в приведенной ниже таблице.

Состояние зарядки	
	зарядка --- -- -- --
	полностью заряжен _____
	температурная задержка --- • --- • --- • --- •
	неисправность аккумулятора или зарядного устройства ••••••••••
	проблемы с сетевым питанием ••••••••••

Зарядное устройство не может полностью зарядить неисправный аккумулятор. Зарядное устройство показывает неисправность аккумулятора, если индикатор не загорается или мигает.

ПРИМЕЧАНИЕ: Также это может указывать на проблему с зарядным устройством.

Если зарядное устройство указывает на наличие проблемы, проверьте аккумулятор и зарядное устройство в специализированном сервисном центре.

Температурная задержка

При слишком низкой или слишком высокой температуре батареи, зарядное устройство автоматически переходит в режим температурной задержки; при этом зарядка не начинается до тех пор, пока батарея не достигнет нужной температуры. После того, как нужный уровень температуры будет достигнут, устройство перейдет в режим зарядки. Данная функция обеспечивает максимальный срок эксплуатации батареи.

Li-Ion аккумуляторы, имеют систему электронной защиты, которая защищает аккумуляторы от перегрузки, перегрева или глубокой разрядки.

При срабатывании системы электронной защиты инструмент автоматически отключается. В этом случае поставьте аккумулятор на зарядку до тех пор, пока он полностью не зарядится.

Зарядка холодного аккумулятора занимает на 50 % больше времени, чем теплого. Аккумулятор заряжается медленнее во время цикла зарядки и максимального заряда не удастся добиться даже после того, как аккумулятор будет теплым.

Важные инструкции по технике безопасности для всех батарей

При заказе запасных батарей не забудьте указать номер по каталогу и напряжение питания.

При покупке батарея заряжена не полностью. Перед использованием аккумулятора и зарядного устройства внимательно прочитайте инструкции по технике безопасности и следуйте им при зарядке аккумулятора.

ВНИМАТЕЛЬНО ПРОЧИТЕ ВСЕ ИНСТРУКЦИИ

- **Не заряжайте и не используйте батарею во взрывоопасной атмосфере, например, при наличии горючих жидкостей, газов или пыли.** Установка или удаление батареи из зарядного устройства может привести к воспламенению пыли или газов.
- **Никогда не прилагайте больших усилий, вставляя аккумулятор в зарядное устройство. Не вносите изменения в аккумулятор, с целью установить их в зарядное устройство, к которому они не подходят. Это может привести к серьезным травмам.**
- Заряжайте батареи только с помощью зарядных устройств DEWALT.
- **НЕ** проливайте на них и не погружайте их в воду или другие жидкости.
- **Не храните и не используйте данное устройство и батарею при температуре выше 40 °C (105 °F) (например, на внешних пристройках или на металлических поверхностях зданий в летнее время).**
- Для получения наилучших результатов перед использованием аккумулятора убедитесь в том, что он полностью заряжен.



ВНИМАНИЕ: Ни в коем случае не разбирайте батареи. При наличии трещин или других поврежденной батареи, не устанавливайте ее в зарядное устройство. Не роняйте батарею и не подвергайте ее ударам или другим повреждениям. Не используйте батарею или зарядное устройство после

удара, падения или получения каких-либо других повреждений (например, после того, как ее проткнули гвоздем, ударили молотком или наступили на нее). Это может привести к поражению электрическим током. Поврежденные батареи необходимо вернуть в сервисный центр для повторной переработки.



ПРЕДУПРЕЖДЕНИЕ: Когда устройство не используется, кладите его на бок на устойчивую поверхность в таком месте, где оно не может упасть и об него нельзя споткнуться. Некоторые устройства с батареями большого размера, стоят сверху на батарее, и могут легко упасть.

СПЕЦИАЛЬНЫЕ ИНСТРУКЦИИ ПО ТЕХНИКЕ БЕЗОПАСНОСТИ ДЛЯ ЛИТИЙ-ИОННЫХ БАТАРЕЙ (Li-Ion)

- **Не сжигайте батареи, даже поврежденные или полностью отработавшие.** Аккумулятор может взорваться в огне. При сгорании литий-ионных аккумуляторов образуются токсичные отходы и испарения.
- **При попадании содержимого батареи на кожу, немедленно промойте это место водой с мылом.** При попадании содержимого батареи в глаза, необходимо промыть открытые глаза проточной водой в течение 15 минут или до тех пор, пока не пройдет раздражение. При необходимости обращения к врачу, может пригодиться следующая информация: электролит представляет собой смесь жидких органических углекислых и литиевых солей.
- **При вскрытии батареи, ее содержимое может вызвать раздражение дыхательных путей.** Обеспечьте наличие свежего воздуха. Если симптомы сохраняются, обратитесь к врачу.



ВНИМАНИЕ: Опасность ожога. Содержимое батареи может воспламениться при попадании искр или огня.

Транспортировка

Аккумуляторы DEWALT соответствуют всем применимым правилам транспортировки, как предусмотрено промышленными и юридическими стандартами, включая рекомендации ООН по транспортировке опасных грузов; Ассоциация международных авиаперевозчиков (IATA) правила перевозки опасных грузов, Международные правила перевозки опасных грузов морским путем (IMDG), и Европейское соглашение о международной дорожной перевозке опасных грузов (ADR). Ионно-литиевые элементы и аккумуляторы были протестированы в соответствии с разделом 38.3 Рекомендаций ООН по транспортировке опасных грузов Руководства по тестам и критериям.

В большинстве случаев транспортировка аккумуляторных батарей DEWALT не попадает под классификацию, поскольку они являются опасными материалами Класса 9. В целом, два случая, когда требуется отправка Класса 9, это:

1. Авиаперевозка более 2 литий-ионных аккумуляторных батарей DEWALT, если в упаковке находятся только аккумуляторы (без инструментов), и
2. Любая перевозка ионно-литиевых аккумулятор энергоемкостью более 100 Ватт час (Втч). Энергоемкость всех ионно-литиевых аккумуляторных батарей указана на упаковке.

Независимо от того, является ли перевозка исключением или выполняется по правилам, перевозчик должен уточнить последние требования к упаковке, маркировке и оформлению документации.

При транспортировке аккумуляторных батарей может произойти возгорание, если терминалы аккумуляторов случайно будут замкнуты электропроводящими материалами. При транспортировке аккумуляторных батарей убедитесь в том, что терминалы защищены и хорошо изолированы от материалов, контакт с которыми может привести к короткому замыканию.

Информация, изложенная в этом руководстве обоснована и на момент создания этого документа ее можно считать точной. Но, это гарантия не является ни выраженной, ни подразумеваемой. Покупатель должен обеспечить то, что бы его деятельность соответствовала всем применимым законам.

Аккумуляторная батарея

ТИП АККУМУЛЯТОРА

DCN690, DCN691 и DCN692 работают от батарей на 18 В.

Можно использовать аккумуляторы DCB180, DCB181, DCB182, DCB183, DCB184 или DCB185. Подробную информацию см. в *Технических характеристиках*.

Рекомендации по хранению

1. Лучшим местом для хранения является прохладное и сухое место, защищенное от прямых солнечных лучей, высокой или низкой температуры. Для оптимальной работы и продолжительного срока службы, не используемые аккумуляторы храните при комнатной температуре.
2. Для достижения максимальных результатов при продолжительном хранении рекомендуется полностью зарядить батарейный комплект и хранить его в прохладном сухом месте вне зарядного устройства.

ПРИМЕЧАНИЕ: Батарейные комплекты не должны храниться в полностью разряженном состоянии. Перед использованием батарейный комплект требует повторной зарядки.

МАРКИРОВКА НА ЗАРЯДНОМ УСТРОЙСТВЕ И АККУМУЛЯТОРЕ

Помимо пиктограмм, используемых в данном руководстве, на зарядном устройстве и батарее имеются следующие обозначения:



Перед началом работы прочтите руководство по эксплуатации.



Зарядка.



Полностью заряжен.



Температурная задержка.



Неисправность аккумулятора или зарядного устройства.



Проблемы с сетью.



Не касайтесь токопроводящими предметами контактов батареи и зарядного устройства.



Не пытайтесь заряжать поврежденную батарею.

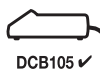

DCB105 ✓

Заряжайте аккумуляторы DEWALT, используя только соответствующие зарядные устройства DEWALT. Зарядка иных аккумуляторных батарей, кроме DEWALT на зарядных устройствах DEWALT может привести к возгоранию аккумуляторов и возникновению других опасных ситуаций.



Не подвергайте электроинструмент или его элементы воздействию влаги.



Немедленно заменяйте поврежденный шнур питания.



Заряжайте батарею при температуре окружающей среды от 4 °C до 40 °C.



Утилизируйте отработанные батареи безопасным для окружающей среды способом.



Не сжигайте аккумуляторную батарею.



Li-Ion Заряжает Li-Ion аккумулятор.



Чтобы узнать время зарядки, см. *Технические характеристики*.

Комплектация поставки

В комплектацию входит:

- 1 Гвоздозабиватель
- 1 Зарядное устройство (только модели M2 или P2)
- 2 Зарядное устройство (только модели M2 или P2)
- 1 Защитная насадка материала
- 1 Инструментальный ящик (только модели M2 или P2)
- 1 Руководство по эксплуатации

ПРИМЕЧАНИЕ: Аккумуляторы и зарядные устройства не входят в комплект поставки для моделей N.

- Проверьте на наличие повреждений инструмента, его деталей или дополнительных принадлежностей, которые могли возникнуть во время транспортировки.
- Перед эксплуатацией внимательно прочтите данное руководство.

Описание (рис. 1)



ВНИМАНИЕ: *Никогда не вносите изменения в конструкцию электроинструмента или какой-либо его части. Это может привести к повреждению или травме.*

- Пусковой выключатель
- Блокиратор выключателя
- Механизм контактного включения
- Колесико регулировки глубины
- Индикатор низкого уровня заряда аккумулятора и застрявшего в гвоздозабивателе гвоздя
- Рычаг разблокировки инструмента
- Магазин
- Защелка толкателя магазина
- Выбор режима (только DCN690 & DCN692)
- Вращающийся крючок для ремня
- Шестигранный гаечный ключ
 - Аккумуляторная батарея
- Защитная насадка материала
- Регулятор скорости (только для DCN692)

ИСПОЛЬЗОВАНИЕ ПО НАЗНАЧЕНИЮ

Беспроводные гвоздезабивные машины DCN690, DCN691 и DCN692 разработаны для забивания крепежных элементов в деревянную поверхность.

Беспроводные гвоздезабивные машины DCN690, DCN691 и DCN692 разработаны для работы в одиночном/серийном режимах работы. Гвоздезабивные машины, предназначенные для использования в одиночном/серийном режимах **НЕ ДОЛЖНЫ** использоваться если вы работаете на лесах, лестницах, стремянках или покатых крышах. Руководства по использованию рабочего места для вашей местности могут предполагать некоторые исключения из этих правил.

Беспроводные гвоздезабивные машины DCN691 предназначены только для работы в последовательном режиме. Гвоздезабивные машины, предназначенные для использования только в последовательном режиме **МОГУТ** использоваться если вы работаете на лесах, лестницах, стремянках или покатых крышах.

НЕ используйте этот инструмент в условиях повышенной влажности или близости от легковоспламеняющихся жидкостей или газов.

Беспроводные гвоздезабивные машины являются профессиональными электроинструментами.

НЕ допускайте детей к инструменту. Использование инструмента неопытными пользователями должно происходить под контролем опытного коллеги.

- Данный инструмент не предназначен для использования лицами (включая детей), с ограниченными физическими, психическими и умственными возможностями, не имеющими опыта, знаний или навыков работы с ним, кроме как под контролем лица, отвечающего за их безопасность. Никогда не оставляйте детей без присмотра с этим инструментом.

Электрическая безопасность

Электродвигатель рассчитан на работу только при одном напряжении сети. Необходимо обязательно убедиться в том, что напряжение источника питания соответствует указанному на шильдике. Необходимо также убедиться в том, что напряжение зарядного устройства соответствует напряжению в сети.



Ваше зарядное устройство DEWALT имеет двойную изоляцию в соответствии с EN 60335; поэтому не требуется заземления при работе с ним.

В случае повреждения шнура питания его необходимо заменить специально подготовленным шнуром, который можно приобрести в сервисных центрах DEWALT.

Замена штепсельной вилки (только для Великобритании и Ирландии)

Если нужно установить штепсельную вилку:

- Осторожно снимите старую вилку.
- Подсоедините коричневый провод к терминалу фазы в вилке.
- Подсоедините синий провод к нулевому терминалу.



ВНИМАНИЕ: Заземления не требуется.

Соблюдайте инструкции по установке вилки, которые предусмотрены к вилкам высокого качества. Рекомендованный предохранитель: 3 А.

Использование кабеля-удлинителя

Используйте удлинитель только в случаях крайней необходимости. Используйте только утвержденные удлинители промышленного изготовления, рассчитанные на мощность не меньшую, чем потребляемая мощность зарядного устройства (см. **Технические характеристики**). Минимальное поперечное сечение провода электрического кабеля 1 мм²; максимальная длина 30 м.

При использовании кабельного барабана всегда полностью разматывайте кабель.

СБОРКА И РЕГУЛИРОВКА



ВНИМАНИЕ: Перед любыми работами по сборке и регулировке необходимо извлечь батарею. Каждый раз перед установкой или извлечением батареи следует выключать инструмент.



ВНИМАНИЕ: Используйте только аккумуляторные батареи и зарядные устройства DEWALT.

Установка и извлечение аккумуляторной батареи из инструмента (рис. 2)



ВНИМАНИЕ: Чтобы снизить риск получения серьезной травмы, необходимо выключить инструмент и отсоединить батарею, прежде чем выполнять какую-либо регулировку либо удалять/устанавливать какие-либо дополнительные приспособления. Случайный запуск может привести к травме.

ПРИМЕЧАНИЕ: Убедитесь в том, что аккумуляторы (I) полностью заряжены. Аккумулятор, входящий в комплектацию может быть не полностью заряжен.

УСТАНОВКА АККУМУЛЯТОРНОЙ БАТАРЕИ В РУЧКУ ИНСТРУМЕНТА

1. Совместите паз в ручке инструмента с аккумулятором (I).
2. Проталкивайте батарею внутрь рукоятки до тех пор, пока она не защелкнется на месте.

СНЯТИЕ АККУМУЛЯТОРНОЙ БАТАРЕИ С ИНСТРУМЕНТА

1. Нажмите кнопки извлечения батареи (o) и вытащите батарею из рукоятки.
2. Вставьте батарею в зарядное устройство, как указано в разделе данного руководства, посвященном зарядному устройству.

ЗАРЯДКА АККУМУЛЯТОРА (РИС. 2, 2А)

В некоторых аккумуляторах DEWALT есть датчик заряда, который включает три зеленых светодиодных индикатора, показывающий уровень оставшегося заряда аккумулятора.

Для включения датчика заряда, нажмите и удерживайте кнопку датчика заряда (p). Загорятся три зеленых светодиода, показывая уровень оставшегося заряда. Когда уровень заряда аккумулятора будет ниже уровня, необходимого для использования, светодиоды перестанут гореть и аккумулятор следует зарядить.

ПРИМЕЧАНИЕ: Датчик заряда аккумулятора показывает уровень оставшегося заряда. Он не показывает работоспособность устройства и его показания могут меняться в зависимости от компонентов продукта, температуры и сфер применения.

ПРИМЕЧАНИЕ: Не храните инструмент с установленным на нем аккумулятором. Во избежание повреждения аккумуляторной батареи и чтобы продлить срок ее службы, снимайте ее с инструмента, убирая на хранение и храните в прохладном, сухом месте.

Вращающийся крюк для ремня (рис. 6)

Вращающийся крюк для ремня (j) можно легко разместить как слева, так и справа от

инструмента, в зависимости от того, левшой или правой является пользователь.

Если вы совсем не хотите использовать крючок, его можно повернуть на переднюю или заднюю часть ручки.

Зарядка инструмента (рис. 4)



ВНИМАНИЕ: Всегда выключайте инструмент и отсоединяйте аккумуляторную батарею, прежде чем заряжать или разряжать его гвоздями.

1. Отодвиньте пружинную защелку толкателя (h) в сторону основания магазина, чтобы зафиксировать ее на месте.
2. Вставьте соответствующую обойму с гвоздями. (См. **Технические характеристики**.) Рекомендуется использовать инструмент DEWALT только с гвоздями DEWALT.



ВНИМАНИЕ: В связи с тем, что дополнительные приспособления других производителей кроме DEWALT, не прошли проверку на совместимость с данным изделием, их использование может представлять опасность. Во избежание травм следует использовать для данного инструмента только ту оснастку, что рекомендуется компанией DEWALT.

3. Вставьте обойму с гвоздями в загрузочное отверстие сбоку на магазине. Убедитесь в том, что гвозди поступают острием в канал подачи.
4. Закройте магазин, отпустив защелку толкателя. Осторожно сдвиньте защелку вперед и зарядите обойму с гвоздями.

Блокировка спуска курка при отсутствии гвоздей

На гвоздозабивателе предусмотрена блокировка спуска курка, предупреждающая срабатывание инструмента если в магазине почти не осталось гвоздей. Когда в магазине остается 7-9 гвоздей, включается блокировка. См. раздел **Зарядка инструмента** чтобы узнать, как установить обойму с гвоздями.

ПРИМЕЧАНИЕ: Если приложить силу к инструменту, можно снять блокировку.

Это защищает инструмент от возможного повреждения при падении.

Настройка глубины забивания (рис. 5)

Глубину забивания можно отрегулировать с помощью колесика настройки глубины.

1. Чтобы уменьшить глубину забивания гвоздей, поворачивайте колесо регулировки глубины (d) влево по направлению к соответствующей иконке.
2. Чтобы увеличить глубину забивания гвоздей, поворачивайте колесо регулировки глубины (d) вправо по направлению к соответствующей иконке.

Выбор режима (рис. 1)

DCN690, DCN692

Чтобы выбрать одинарный режим переместите переключатель режимов (i) на значок одиночного гвоздя (/).

Для выбора серийного рабочего режима переместите переключатель режимов (i) на значок с тремя гвоздями (//).

ПРИМЕЧАНИЕ: Максимальной мощности забивания длинных гвоздей можно добиться в одинарном режиме, поэтому забивая длинные гвозди ограничьте использование серийного режима.

Выбор скорости (рис. 1)

DCN692

На этом гвоздозабивателе есть переключатель для выбора одной из двух скоростей (n), который находится на основании.

- Для коротких гвоздей выберите скорость 1, установив регулятор в крайнее левое положение.
- Для длинных гвоздей выберите скорость 2, установив регулятор в крайнее правое положение.

Если гвозди не забиваются до конца на скорости 1, можно переключиться на 2 скорость, чтобы увеличить силу забивания.

ПРИМЕЧАНИЕ: При забивании гвоздей длиной до 71 мм, использование скорости 2 приведет к излишнему износу инструмента и его преждевременному повреждению.

Регулировка скорости	Преимущества	Применение	Обычная длина гвоздя
2	Мощность для забивания длинных гвоздей	Каркасная конструкция	71 – 90 мм
		Горизонтальные распорки (фехверки)	
		Балки	
		Деревянный каркас	
1	Увеличенный срок службы инструмента, увеличенный срок службы аккумулятора, более высокая скорость забивания гвоздей, меньшая отдача	Настилка полов	50 – 70 мм
		Облицовка	
		Строительство заборов	
		Обшивка досками	
		Пробивание	

ЭКСПЛУАТАЦИЯ

Инструкции по эксплуатации



ВНИМАНИЕ: Всегда соблюдайте правила техники безопасности и применимые законы. Местные правила по использованию рабочего места могут запрещать использование серийного режима для выполнения некоторых видов работ.



ВНИМАНИЕ: Чтобы снизить риск получения серьезной травмы, необходимо выключить инструмент и отсоединить батарею, прежде чем выполнять какую-либо регулировку либо удалять/устанавливать какие-либо дополнительные приспособления. Случайный запуск может привести к травме.

Правильное положение рук (рис. 7)



ВНИМАНИЕ: Во избежании риска получения серьезных травм **ВСЕГДА** используйте правильное положение рук как показано на рисунке.



ВНИМАНИЕ: Во избежании риска получения серьезных травм **ВСЕГДА** крепко держите инструмент, предупреждая внезапную резкую отдачу.

При правильном положении рук одна рука должна находиться на ручке инструмента (r) как показано на рисунке.

Подготовка инструмента (рис. 1)

1. Снимите аккумулятор (l) с инструмента и убедитесь в том, что инструмент заблокирован.
2. Извлеките все гвозди из магазина (g).
3. Убедитесь в возможности беспрепятственной работы механизма контактного включения (с).
4. Зарядите гвозди в магазин.
5. Вставьте аккумуляторную батарею.



ВНИМАНИЕ: Не используйте инструмент, если заедают контактный упор или толкатель гвоздей.

ПРИМЕЧАНИЕ:

НИКОГДА не распыляйте и не наносите никаким другим образом внутрь инструмента смазочные материалы или чистящие растворители. Это может привести к серьезному снижению срока службы и производительности инструмента.



Включение инструмента

Обратите внимание на то, что для того, чтобы этот инструмент начал работать на полной мощности, требуется период приработки. Это нужно для притирки деталей инструмента. В течении этого периода забивание длинных гвоздей может быть недостаточно хорошим.

После того, как будет забито 500-1000 гвоздей, инструмент будет работать на полную мощность.

Приведение инструмента в действие (рис. 1)

Инструмент может работать в двух режимах: одинарном и серийном (DCN690 & DCN692).

ОДИНАРНЫЙ РЕЖИМ РАБОТЫ

Одинарный режим работы используется для забивания гвоздей с паузами, когда требуется их аккуратное и точное размещение. Этот режим наиболее эффективен при забивании длинных гвоздей.

1. Используйте переключатель режима (i) для выбора одиночного режима работы (/).
2. Отключите блокировку куркового выключателя (b).
3. Нажмите контактным упором (c) на рабочую поверхность.
4. Потяните курковый выключатель (a) для приведения инструмента в действие.
5. Отпустите курковый выключатель и поднимите гвоздезабиватель от рабочей поверхности.
6. Повторите шаги 3-5 чтобы забить следующий гвоздь.

СЕРИЙНЫЙ РЕЖИМ (DCN690, DCN692)

Серийный режим используется для быстрого забивания гвоздей в ровную, устойчивую поверхность и обычно этот режим используется при забивании коротких гвоздей.

1. Используйте переключатель режима (i) для выбора серийного режима работы (//).
2. Отключите блокировку куркового выключателя (b).
3. Для забивания одного гвоздя используйте инструмент, как описано для одинарного режима:
 - a. Нажмите контактным упором (c) на рабочую поверхность.
 - b. Потяните курковый выключатель (a) для приведения инструмента в действие. Каждое нажатие куркового выключателя, когда контактный упор прижат к рабочей поверхности, приводит к вбиванию одного гвоздя.

4. Для забивания нескольких гвоздей нажмите и удерживайте курковый выключатель (a), а затем прижмите контактный упор (c) несколько раз к рабочей поверхности.



ВНИМАНИЕ: Не удерживайте курковый выключатель в нажатом положении, если инструмент не используется. Приведите фиксатор куркового выключателя (b) в положение блокировки для предотвращения случайного включения, когда инструмент не используется.

5. При переключении из одинарного режима в серийный возможно потребуется изменить глубину забивания гвоздей. См. раздел **Регулировка глубины забивания гвоздей**.

Блокировка куркового выключателя (Рис. 3)

На любом гвоздезабивателе DEWALT предусмотрена блокировка куркового выключателя (b). При установке блокиратора в правое положение, как показано на рис. 3, происходит блокировка куркового выключателя и прерывание цепи питания двигателя.

Если блокиратор установлен в левое положение инструмент полностью готов к работе. При выполнении регулировки или если инструмент не используется пусковой механизм должен быть заблокирован.











Защитная насадка материала (рис. 1)

Используя этот инструмент на материалах, на которых вы не хотели бы оставить следы, например, на деревянной обшивке, нужно использовать защитную насадку материала (m) на контактной пластине (c).

ПРИМЕЧАНИЕ: Чтобы добиться того, чтобы гвоздь был забит на максимально возможную глубину, защитную насадку можно снять.

Светодиодная подсветка (рис. 1)

В вашем гвоздезабивателе есть светодиодная подсветка (e), которая находится на задней части инструмента сразу под задней крышкой. Подробную информацию вы найдете в разделе **Неисправности и способы их устранения**.

		<p>НИЗКИЙ ЗАРЯД АККУМУЛЯТОРА Замените аккумулятор на заряженный.</p>
		<p>ГОРЯЧИЙ АККУМУЛЯТОР Дайте аккумулятору остыть или замените его на другой, холодный.</p>
		<p>ЗАЖИМ ГВОЗДЯ / ЗАКЛИНИВАНИЕ ИНСТРУМЕНТА Воспользуйтесь рычагом освобождения, чтобы убрать застрявший гвоздь. См. раздел <i>Устранение заклинивания</i>.</p>
		<p>ПЕРЕГРЕВ ИНСТРУМЕНТА Прежде, чем продолжить использование инструмента дайте ему остыть.</p>
 <p>или</p>	 <p>или любые другие комбинации.</p>	<p>ОШИБКА Выключите и снова включите инструмент сняв и установив заново аккумулятор или включив и выключив блокиратор куркового выключателя. Если ошибка сохраняется, обратитесь в авторизованный сервисный центр DEWALT.</p>

Устранение заклинивания инструмента (рис. 1, 3)

Если гвоздезабиватель используется для для выполнения работ, требующих приложения большой энергии, инструмент может заклинить. Привод не завершает полностью цикл работы и загорается индикатор зажима гвоздя/заклинивания (e). Поверните рычаг освобождения заклинивания (f) на инструменте и механизм будет снова готов к работе. Если лезвие привода автоматически не возвращается в свое исходное положение

см. раздел **Освобождение застрявшего гвоздя**. Если инструмент не начинает работу, проверьте, соответствует ли выбор режима, материала и длина гвоздя характеру выполняемой работы.

DCN692

Если инструмент регулярно останавливается, проверьте, правильно ли выбрана скорость. Разный характер выполняемой работы может требовать разные значения установленной скорости на инструменте.

Освобождение зажатого гвоздя (рис. 1, 3)

Если гвоздь зажат в наконечнике, загорается индикатор зажатого гвоздя /заклинившего инструмента (e).

ПРИМЕЧАНИЕ: Гвоздь может застрять их-за мусора, скопившегося в канале сопла. Проверьте сопло и сразу же очистите его от мусора как описано ниже, если заметите какие-либо изменения в работе инструмента.

1. Снимите аккумулятор с инструмента и снимите блокировку куркового выключателя (b).
2. Отодвиньте пружинную защелку толкателя (h) в сторону основания магазина, чтобы зафиксировать ее на месте и разрядить обойму с гвоздями.
3. С помощью прилагаемого инструментального ключа (k) ослабьте два шестигранных болта (q) в верхней части магазина.
4. Поверните магазин (g) вперед.
5. При необходимости, извлеките погнутый/ зажатый гвоздь плоскогубцами. При необходимости очистите канал, через который проходят гвозди, от мусора.
6. Если лезвие толкателя находится в нижнем положении, поверните рычаг разблокировки (f) на верхней части гвоздезабивателя.

ПРИМЕЧАНИЕ: Если лезвие толкателя не встало на место после поворота рычага разблокировки, вручную переустановите его с помощью длинной отвертки.

7. Поверните магазин назад, в положение под стволом инструмента и затяните болты (q).
8. Вставьте аккумуляторную батарею.

ПРИМЕЧАНИЕ: Инструмент отключится и не перегрузится до тех пор, пока

аккумулятор не будет снят и снова установлен.

9. Зарядите гвозди в магазин (см. раздел **Зарядка инструмента**).
10. Отпустите фиксатор толкателя (h).
11. Когда будете готовы начать работу снимите блокировку куркового выключателя (b).

Если гвозди зажимаются в наконечнике регулярно, доставьте инструмент в авторизованный сервисный центр DEWALT для техобслуживания.

ТЕХНИЧЕСКОЕ ОБСЛУЖИВАНИЕ

Ваш инструмент DEWALT имеет длительный срок эксплуатации и требует минимальных затрат на техобслуживание. Для длительной безотказной работы необходимо обеспечить правильный уход за инструментом и его регулярную очистку.



ВНИМАНИЕ: Чтобы снизить риск получения серьезной травмы, необходимо выключить инструмент и отсоединить батарею, прежде чем выполнять какую-либо регулировку либо удалять/устанавливать какие-либо дополнительные приспособления. Случайный запуск может привести к травме.

Зарядное устройство и аккумуляторные батареи неремонтопригодны. Внутри установки нет деталей, обслуживаемых пользователем.



Смазка

Вашему инструменту не требуется дополнительная смазка.

ПРИМЕЧАНИЕ: НИКОГДА не распыляйте и не наносите никаким другим образом внутрь инструмента смазочные материалы или чистящие растворители. Это может привести к серьезному снижению срока



службы и производительности инструмента.



Чистка



ВНИМАНИЕ: Удаляйте загрязнения и пыль с корпуса инструмента, продувая его сухим воздухом, поскольку грязь собирается внутри корпуса и вокруг вентиляционных отверстий. Надевайте защитные наушники и противопылевую маску при выполнении этих работ.



ВНИМАНИЕ: Никогда не пользуйтесь растворителями или другими сильнодействующими химическими веществами для чистки неметаллических частей инструмента. Эти химикаты могут ослаблять структуру материала, используемого для производства таких деталей. Используйте ткань, смоченную в мягком мыльном растворе. Не допускайте попадание жидкости внутрь инструмента; никогда не погружайте никакие из деталей инструмента в жидкость.

ИНСТРУКЦИИ ПО ОЧИСТКЕ ЗАРЯДНОГО УСТРОЙСТВА



ВНИМАНИЕ: Опасность поражения электрическим током. Перед чисткой отключите зарядное устройство от сети питания. Грязь и жир можно удалить с наружной поверхности зарядного устройства с помощью тряпки или мягкой неметаллической щетки. Не используйте воду или чистящие растворы.

Дополнительные приспособления



ВНИМАНИЕ: В связи с тем, что дополнительные приспособления других производителей кроме DEWALT, не проходили проверку на совместимость с данным изделием, их использование может представлять опасность. Во избежание травм следует

использовать для данного инструмента только ту оснастку, что рекомендуется компанией DEWALT.

Проконсультируйтесь со своим продавцом для получения дополнительной информации по соответствующей оснастке.

DCN6901 КОМПЛЕКТ ДЛЯ ЗАМЕНЫ ВОЗВРАТНОЙ ПРУЖИНЫ (РИС. 8А-8Е)

Со временем возвратная пружина лезвия толкателя изнашивается и возможно потребуется ее замена. Возможно потребуется замена и пружины, если лезвие толкателя не возвращается в исходное положение после каждого удара. Чтобы проверить- откройте магазин как описано в разделе **Извлечение застрявшего гвоздя** и если пружина изнасилась, перемещение привода вперед и назад в канале ствола будет недостаточно сильным.

Инструмент был разработан так, чтобы было можно легко заменить возвратную пружину менее чем за 5 минут на месте с помощью дополнительного приспособления DCN6901-XJ.



ВНИМАНИЕ: В целях безопасности, перед использованием каких-либо дополнительных приспособлений внимательно прочтите руководство по эксплуатации. Невыполнение этих инструкций может привести к травме и серьезным повреждениям инструмента и его оснастки. При проведении технического обслуживания инструмента используйте только оригинальные запасные части.

ПРИМЕЧАНИЕ: Для вашего удобства и чтобы проверить комплектацию, все механические детали из комплекта замены пружины показаны в руководстве. В комплекте есть упаковка с клеем Loctite, который пригодится вам в шаге 9. См. рис. 8е.

ЧТОБЫ ПОМЕНИТЬ ПОВРЕЖДЕННУЮ ПРУЖИНУ:

ПРИМЕЧАНИЕ: Пружины нужно заменять парами, используя соответствующий набор для замены пружины DEWALT.

1. С помощью прилагаемого ключа (k) ослабьте два винта (aa) с обеих сторон инструмента. См. рис. 8а.
2. Извлеките возвратный механизм (bb) из инструмента. См. рис. 8b.
3. Снимите пружинную защелку (cc) со штока (dd). См. рис. 8с.
4. Поверните и извлеките пружинный бампер (ee) и снимите шайбу (ff) и возвратную пружину (gg). См. рис. 8с.
5. Установите новую возвратную пружину и шайбу на шток (dd). Сжимая пружину с помощью шайбы около противоположного края штока, поверните новый пружинный бампер так, чтобы он прошел паз (hh) до щелчка штока.
6. Надежно установите новую защелку на шток и поставьте бампер около защелки.
7. Повторите шаги 3-6 для второй пружины.

ПРИМЕЧАНИЕ: Проверьте возвратный ход профиля, отодвинув профиль над пружинной дорожкой и отпустив его. Он должен вернуться на место под действием пружин.

8. Установите возвратный механизм (bb) назад на инструмент. См. рис. 8d. Необходимо совместить профиль и маховик перед тем, как зафиксировать возвратный механизм на инструменте. Это можно сделать установив аккумулятор прижав наконечник инструмента к верстаку или твердой поверхности. Это заставит двигатель вращаться.

ПРИМЕЧАНИЕ: Когда профиль и маховик правильно совмещены вы услышите, что двигатель сделает откат назад на полной скорости. Если профиль и маховик совмещены неправильно, двигатель может не запуститься, или может работать медленнее чем обычно с громким скрежещущим звуком. Если это произошло снимите и установите заново возвратный механизм.

9. После того, как возвратный механизм будет правильно установлен, откройте пакетик с Loctite®* и нанесите небольшое количество клея на резьбу двух винтов (aa), установите и хорошо затяните их с помощью ключа. См. рис. 8е.



ВНИМАНИЕ: Всегда проверяйте инструмент, забивая короткие гвозди в мягкое дерево, чтобы убедиться в том,

что инструмент работает правильно. Если инструмент не работает как следует, немедленно обратитесь в авторизованный сервисный центр DEWALT.



ВНИМАНИЕ: Клей из пакетика LOCTITE® может раздражать глаза, кожу и дыхательные пути. Открыв пакетик, используйте его полностью. Не вдыхайте пары. Следите за тем, чтобы содержимое пакетика не попало на кожу или одежду. Работайте только в хорошо проветриваемом помещении. Храните в недоступных для детей месте.

ПЕРВАЯ ПОМОЩЬ:

Содержит полигликоль диметакрилат, полигликоль олеат пропиленгликоль, окись титана и гидроперекись кумола. При попадании внутрь немедленно обратитесь в Токсикологический центр или к врачу. Не вызывайте рвоту. При вдыхании паров выведите человека на свежий воздух. При попадании в глаза промойте водой в течение 15 минут. Обратитесь за медицинской помощью. При попадании на кожу тщательно промойте водой. При попадании на одежду, снимите одежду.

*Loctite® зарегистрированная марка компании Henkel.

Защита окружающей среды



Раздельный сбор. Это изделие нельзя утилизировать с обычным бытовым мусором.

Если вы однажды обнаружите, что ваш инструмент DEWALT требует замены или он вам больше не нужен, не выбрасывайте его вместе с бытовыми отходами. Утилизацию этого продукта нужно производить в пунктах раздельного сбора мусора.



Раздельный сбор мусора, использованных продуктов и упаковки позволяет осуществлять повторную переработку и использовать их снова и снова.

Повторное использование материалов, подвергаемых вторичной переработке помогает защитить окружающую среду от загрязнений и сокращает потребность в сырье.

Местные законы возможно предусматривают раздельный сбор электропродуктов и бытового мусора на муниципальных свалках или сдачу его продавцам, у которых вы покупали свой продукт.

Сервисные центры DEWALT осуществляют прием на утилизацию изделий DEWALT окончании срока их службы. Чтобы воспользоваться этой услугой верните свое изделие любому авторизованному агенту по ремонту, который занимается сбором этих продуктов от имени компании.

Адрес ближайшего авторизованного сервисного центра можно получить, обратившись в местное представительство компании DEWALT по адресу, указанному в настоящем руководстве. Кроме того, список авторизованных сервисных центров DEWALT и подробную информацию о послепродажном обслуживании и контактах можно найти на веб-сайте: www.2helpU.com.



Аккумуляторная батарея

Данную аккумуляторную батарею с длительным сроком эксплуатации необходимо перезаряжать, когда она перестает обеспечивать питание, необходимое для выполнения определенных работ. По окончании срока эксплуатации ее следует утилизировать, соблюдая при этом необходимые меры по защите окружающей среды:

- Разрядите батарею до конца и извлеките ее из инструмента.
- Ионно-литиевые, никель-кадмиевые и никель-магниеые аккумуляторные батареи подлежат повторной переработке. Сдайте их нашему дилеру или в местный центр вторичной переработки. В этих пунктах батареи будут подвергнуты повторной переработке или правильной утилизации.

НЕИСПРАВНОСТИ И СПОСОБЫ ИХ УСТРАНЕНИЯ

БОЛЬШИНСТВО ПРОБЛЕМ МОЖНО ЛЕГКО РАЗРЕШИТЬ ПРЕДЛОЖЕННЫМИ В ТАБЛИЦЕ СПОСОБАМИ.

Если возникают серьезные или постоянные проблемы, обратитесь в ближайшему авторизованному агенту по ремонту инструментов DEWALT или к офис DEWALT по адресу, указанному в руководстве.



ВНИМАНИЕ: Во избежании риска получения серьезной травмы, ВСЕГДА выключайте инструмент, отключайте аккумулятор перед тем, как приступить к ремонту

НЕИСПРАВНОСТЬ	ПРИЧИНА	СПОСОБ УСТРАНЕНИЯ
Двигатель не работает при нажатии на спусковой курок	Заблокирован спусковой курок	Разблокируйте спусковой курок.
	Инструмент остановился, двигатель не работает	Поверните рычаг освобождения заклинивания на инструменте и механизм будет снова готов к работе. Если лезвие толкателя не возвращается в исходное положение извлеките аккумулятор и вручную верните его на место.
	Инструмент находится в одинарном режиме работы	Сначала нажмите контактную пластину перед тем, как забить гвоздь или переключитесь в серийный режим работы (только для DCN690).
	Необходимо перегрузить электронную систему управления	Снимите аккумулятор, подождите 3 секунды и поставьте его на место.
	Двигатель перестает работать через 5 секунд	Нормальная работа, отпустите спусковой курок и нажмите на него еще раз.
	Загрязнены или повреждены терминалы	См. список авторизованных агентов по ремонту DEWALT.
	Повреждение управляющей электроники	См. список авторизованных агентов по ремонту DEWALT.
	Поврежден спусковой выключатель	См. список авторизованных агентов по ремонту DEWALT.
	Аккумулятор слишком горячий	Дайте аккумулятору остыть или замените его на другой, холодный.
	Инструмент слишком горячий	Прежде, чем продолжить использование инструмента дайте ему остыть.
Двигатель не работает при нажатии на спусковой курок	Заблокирован спусковой курок	Разблокируйте спусковой курок.
	Включена блокировка спуска курка при пустом магазине	Загрузите гвозди в магазин.
	Инструмент остановился, двигатель не работает	Поверните рычаг освобождения заклинивания на инструменте и механизм будет снова готов к работе. Если лезвие толкателя не возвращается в исходное положение извлеките аккумулятор и вручную верните его на место.
	Механизм контактного включения	См. список авторизованных агентов по ремонту DEWALT.
	Двигатель перестает работать через 5 секунд	Нормальная работа, отпустите спусковой курок и нажмите на него еще раз.
	Загрязнены или повреждены терминалы	См. список авторизованных агентов по ремонту DEWALT.
	Повреждение управляющей электроники	См. список авторизованных агентов по ремонту DEWALT.
	Поврежден спусковой выключатель	См. список авторизованных агентов по ремонту DEWALT.
	Аккумулятор слишком горячий	Дайте аккумулятору остыть или замените его на другой, холодный.
Инструмент слишком горячий	Прежде, чем продолжить использование инструмента дайте ему остыть.	

НЕИСПРАВНОСТЬ	ПРИЧИНА	СПОСОБ УСТРАНЕНИЯ
Инструмент не работает (двигатель работает, но гвозди не забиваются)	Включена блокировка спуска курка при пустом магазине	Загрузите гвозди в магазин.
	Низкий уровень заряда аккумулятора или поврежден аккумулятор	Проверьте уровень заряда аккумулятора если он показывает его. При необходимости зарядите или замените аккумулятор.
	Зажатый гвоздь/лезвие привода не возвращается в исходное положение	Снимите аккумулятор, вытащите зажатый гвоздь, передерните рычаг освобождения (при необходимости вручную толкните лезвие привода), установите на место аккумулятор.
	Поврежден узел привода/возвратного механизма	Замените узел привода/возвратного механизма. См. список авторизованных агентов по ремонту DEWALT.
	Заклинило внутренний механизм	См. список авторизованных агентов по ремонту DEWALT.
	Повреждение управляющей электроники	См. список авторизованных агентов по ремонту DEWALT.
Двигатель запускается, но работает слишком шумно	Зажатый гвоздь и лезвие привода заклинено в нижнем положении	С помощью рычага разблокировки вытащите все зажатые гвозди и при необходимости верните лезвие привода в исходное положение вручную.
	Поврежден узел привода/возвратного механизма	Замените узел привода/возвратного механизма. См. список авторизованных агентов по ремонту DEWALT.
Лезвие привода продолжает застревать в нижнем положении	Зажатый гвоздь и лезвие привода заклинено в нижнем положении	С помощью рычага разблокировки вытащите все зажатые гвозди и при необходимости верните лезвие привода в исходное положение вручную.
	Поврежден узел привода/возвратного механизма	Замените узел привода/возвратного механизма. См. список авторизованных агентов по ремонту DEWALT.
	Материал и длина гвоздей	Если инструмент продолжает останавливаться (вынуждая использовать рычаг снятия блокировки) выберите соответствующий материал и длину гвоздя, в зависимости от выполняемой работы.
	Мусор в наконечнике	Очистите наконечник и проверьте, не застряли ли в стволе частички отломившихся гвоздей.
	Инструмент не работает на полную силу	Для приработки нового инструмента нужно забить 500–1000 гвоздей. В течение этого периода старайтесь забивать короткие гвозди если испытываете затруднения в работе.
	Использование не той скорости (только DCN692)	Забивайте длинные круглые ребристые гвозди в мягкий материал или круглые ребристые гвозди в более твердые материалы на скорости 1 - установите скорость в положение 2.

НЕИСПРАВНОСТЬ	ПРИЧИНА	СПОСОБ УСТРАНЕНИЯ
Инструмент гвозди элементы не до конца	Установлена слишком малая глубина забивания гвоздей	Отрегулируйте глубину, повернув соответствующий регулятор.
	Инструмент неплотно прилегает к рабочей поверхности	Прилагайте соответствующее усилие к инструменту, плотно прижимая его к рабочей поверхности. См. руководство по эксплуатации.
	Для длинных гвоздей выбран серийный режим работы (только DCN690 и DCN692)	Выберите одинарный режим.
	Материал и длина гвоздей	Если инструмент продолжает останавливаться (вынуждая использовать рычаг снятия блокировки) выберите соответствующий материал и длину гвоздя, в зависимости от выполняемой работы.
	Поврежденный или изношенный конец лезвия привода	Замените узел привода/возвратного механизма. См. список авторизованных агентов по ремонту DEWALT.
	Инструмент используется с защитной насадкой материала	Снимите защитную насадку материала.
	Поврежден механизм привода	См. список авторизованных агентов по ремонту DEWALT.
	Инструмент не работает на полную силу	Для приработки нового инструмента нужно забить 500–1000 гвоздей. В течение этого периода старайтесь забивать короткие гвозди если испытываете затруднения в работе.
	Использование не той скорости (только DCN692)	Забивайте длинные круглые ребристые гвозди в мягкий материал или круглые ребристые гвозди в более твердые материалы на скорости 1 - установите скорость в положение 2.
Инструмент работает, но гвозди не забиваются	В магазине нет гвоздей	Загрузите гвозди в магазин.
	Неверный размер или угол наклона гвоздей	Используйте только рекомендованные гвозди. См. Технические характеристики .
	Мусор в наконечнике	Очистите наконечник и проверьте, не застряли ли в стволе частички отломившихся гвоздей.
	Мусор в наконечнике	Очистите магазин.
	Изношен магазин	Замените магазин. См. список авторизованных агентов по ремонту DEWALT.
	Поврежденный или изношенный конец лезвия привода	Замените лезвие привода. См. список авторизованных агентов по ремонту DEWALT.
	Повреждена пружина толкателя	Замените пружину; обратитесь к авторизованному агенту по ремонту DEWALT.

НЕИСПРАВНОСТЬ	ПРИЧИНА	СПОСОБ УСТРАНЕНИЯ
Гвоздь зажат	Неверный размер или угол наклона гвоздей	Используйте только рекомендованные гвозди. (См. <i>Технические характеристики</i> .)
	Винты магазина были плохо затянуты после предыдущего удаления застрявшего гвоздя/ проверки	Убедитесь в том, что шестигранные болты магазина затянуты соответствующим ключом.
	Поврежденный или изношенный конец лезвия привода	Замените лезвие привода. См. список авторизованных агентов по ремонту DEWALT.
	Материал и длина гвоздей	Если инструмент продолжает останавливаться (вынуждая использовать рычаг снятия блокировки) выберите соответствующий материал и длину гвоздя, в зависимости от выполняемой работы.
	Мусор в наконечнике	Очистите наконечник и проверьте, не застряли ли в стволе частички отломившихся гвоздей.
	Изношен магазин	Замените магазин. См. список авторизованных агентов по ремонту DEWALT.
	Повреждена пружина толкателя	Замените пружину. Обратитесь к авторизованному агенту по ремонту DEWALT.
	Блокировка спуска курка при пустом магазине срабатывает когда в магазине остается 7-9 гвоздей и пользователь прилагает слишком большие усилия, прижимая контактную пластину, пытаясь снять блокировку	Загрузите гвозди в магазин, чтобы снять блокировку.
	Инструмент не работает на полную силу	Для приработки нового инструмента нужно забить 500–1000 гвоздей. В течение этого периода старайтесь забивать короткие гвозди если испытываете затруднения в работе.
	Использование не той скорости (только DCN692)	Забивайте длинные круглые ребристые гвозди в мягкий материал или круглые ребристые гвозди в более твердые материалы на скорости 1 - установите скорость в положение 2.

EST	Tallmac Tehnika OÜ Liimi 4/2 10621 Tallinn	(+372) 6563683 remont@tallmac.ee www.tallmac.ee
	Tallmac Tehnika OÜ Riia 130 B/1 TARTU 50411	(+372) 6668510 tartu@tallmac.ee www.tallmac.ee
	Stokker AS Peterburi tee 44 11415 Tallinn	(+372) 6201111 stokker@stokker.com www.stokker.com
LV	LIC GOTUS SIA Ulbrokas Str. 1021 Riga	(+371) 67556949 info@licgotus.lv www.licgotus.lv
	Stokker SIA Krasta iela 42 LV1003 Riga	(+371) 27354354 krasta.riga@stokker.com www.stokker.com
	Visico Fastening Systems SIA Mazā Rāmavas iela 2 1076 Valdlauci, Riga	(+371) 67 452 453 (+371) 67 452 454 info@visico.eu www.visico.eu
LT	ELREMTA MASTERMANN UAB NAGLIO STR 4C 52367 Kaunas	(+370) 69840004 servisas@elmast.lt www.elremta.lt
	Stokker UAB Islandijos pl.5 LT-49179 Kaunas	(+370) 650 05730 kaunas@stokker.com www.stokker.com

Rohkem infot lähima hoolduspartneri kohta leiate siit:

www.2helpu.com

Informāciju par tuvāko servisa pārstāvi skatiet tīmekļa vietnē:

www.2helpu.com

Informāciju apie artimiausias remonto dirbtuves rasite tinklalapyje:

www.2helpu.com

DEWALT®

Garantija

DEWALT užtikrina, kad gaminio, kuris pristatomas vartotojui, medžiagos ir (arba) jo surinkimas yra kokybiškas. Garantija yra priedas prie privačių vartotojų teisių ir jų nekeičia. Garantija galioja visose Europos Bendrijos valstybėse natėse ir Europos laisvosios prekybos zonoje.

Jei DEWALT gaminy sultūžia dėl nekokybiškų medžiagų ir (arba) surinkimo, arba, jei jis neatitinka techninių reikalavimų, 12 mėnesių laikotarpiu nuo jo įsigijimo DEWALT sutaisys arba pakels gaminį.

Garantija netaikoma, jei gedimas atsiranda dėl:

- normalaus susidėvėjimo;
- netinkamo įrankio eksploatavimo ar techninės priežiūros;
- jei variklis buvo perkrautas;
- jei gaminy sugedo dėl neįprastų dalių, medžiagų ar nelaimingo atsitikimo;
- netinkamo maitinimo.

Garantija netaikoma, jei gaminį remontavo arba išmontavo DEWALT neįgaliotas technikas.

Garantijai pasinaudoti gaminį, užpildytą garantinę kortelę ir pirkimo įrodymą (čekį) reikia pristatyti pardavėjui arba tiesiogiai įgaliotoms remonto dirbtuvėms ne vėliau kaip per du mėnesius nuo gedimo nustatymo.

Informaciją apie artimiausias DEWALT remonto dirbtuves rasite tinklalapyje www.2helpu.com.

Garantinis talonas:

Įrankio modelis/katalogo numeris

Seriijinis numeris/datos kodas

Vartotojas

Pardavėjas

Data

Garantii

DEWALT garanteerib, et toode on kliendile tarnimisel vaba materjali ja/või koostamise vigadest. Garantii lisanud erakliendi seaduslikele õigustele ning ei mõjuta neid. Garantii kehtib kõigi Euroopa Ühenduse liikmesriikide territooriumitel ja Euroopa vabakaubanduspiirkonnas.

Kui 12 kuu jooksul ostmisest esineb mõnel DEWALT tootel rike materjali ja/või koostamise vea tõttu või see on spetsifikatsiooni suhtes defektne, parandab või vahetab DEWALT toote kliendi jaoks minimaalse vaevaga.

Garantii ei kehti, kui vea põhjuseks on:

- Normaalne kulumine
- Tööriista väärkohtlemine või halb hooldamine
- Mootori ülekoormamine
- Kui toodet on kahjustanud vöörosakesed, materjal või õnnetus
- Vale toitepinge

Garantii ei kehti, kui toodet on remontinud või demonteerinud DEWALT volitusetä isik.

Garantii kasutamiseks tuleb toode, täidetud garantiikaart ja ostutõend (t ekk) viia müüjale või otse volitatud teenindajale hiljemalt kaks kuud peale vea avastamist.

Teavet lähima DEWALT teenindaja kohta leiata veebisaidilt: www.2helpu.com.

Garantiita long:

Tööriista mudel/katalogi number

Seerianumber/kuupäeva kood

Klient

Müüja

Kuupäev

DEWALT®

РУССКИЙ ЯЗЫК

Гарантия

DEWALT гарантирует, что данное изделие в момент поставки потребителю не содержит каких-либо дефектов материалов или сборки. Данная гарантия дополняет законные права частного потребителя и не затрагивает их каким-либо образом. Настоящая гарантия действует на территориях стран-членов Европейского Союза и в Европейской зоне свободной торговли.

Если в течение 12 месяцев с даты приобретения произошла поломка изделия DEWALT из-за некачественных материалов и/или сборки, либо изделие является дефектным в соответствии с техническими требованиями, то DEWALT отремонтирует или заменит изделие с минимальным беспокоейством для потребителя.

Гарантия не действительна, если поломка произошла вследствие:

- Нормального износа
- Неправильного использования или плохого обслуживания
- Перегрузки двигателя
- Если изделие повреждено посторонними частями, материалом или вследствие аварии
- Использования ненадлежащего источника питания

Гарантия не действительна, если изделие подвергалось ремонту или разборке лицом, не уполномоченным DEWALT.

Для того, чтобы воспользоваться гарантией необходимо предоставить: изделие, заполненную Гарантийную карту и доказательство покупки (приемки) дилеру или непосредственно уполномоченному агенту по обслуживанию не позднее двух месяцев с момента обнаружения поломки.

Информацию о ближайшем агенте по обслуживанию DEWALT можно найти на странице в Интернете: www.2helpu.com.

Гарантийный талон:

Модель инструмента / Номер по каталогу

Серийный номер / Код даты

Потребитель

Дилер

Дата

DEWALT®

LATVIŠU

Garantiņa

DEWALT garantē, ka produktam, to piegādājot Klientam, nav materiālu un/vai montāžas defektu. Garantiņa ir papildus pīrvāti Klientu juridiskajam tiesībam un tas neietekmē. Garantiņa ir spēkā visas Eiropas Kopienas dalībvalstīs un Eiropas Brīvās tirdzniecības zonā.

Jā DEWALT produkts saūst materiālu un/vai montāžas trūkumu dēļ vai ja tam ir trūkumi saskaņā ar tehnisko specifikāciju, DEWALT 12 mēnešu laikā no pirkšanas datuma veiks remontu vai produkta nomaiņu, cenšoties Klientam radīt iespējami mazāk grūtību.

Garantiņa nav spēkā, ja bojājums ir radies šāda iemesla dēļ:

- Normāls nolūlums
- Ieģces nepareiza lietošana vai slikta uzturēšana
- Ja motors darbīnāts ar pārsīodzi
- Ja produktā bojājumu radījuši svešķermeņi, cits materiāls vai tas bojāts avārijas rezultātā
- Nepareiza strāvas padeve

Garantiņa nav spēkā, ja produktam gemontu vai arkori veikusi persona, kam šādam nolūkam nav DEWALT atļaujas.

Lai izmantotu garantiņas tiesības, produkts ar aizpildītu garantiņas talonu un pirkuma apliecinājumu (čeku) ir jānogādā rādīdevījam vai tieši pilnvarotajam arkores pārstāvim vāļākais divus mēnešus pēc trūkuma konstatēšanas.

Informāciju par tuvāko DEWALT servisa pārstāvi meklējiet mājas lapā: www.2helpu.com.

Garantiņas talons:

Ieģces modelis/Kataloga numurs

Sērijas numurs/Datuma kods

Klients

Pārdevējs

Datums