

STANLEY[®] **V20** **FATMAX[®]** LITHIUM ION

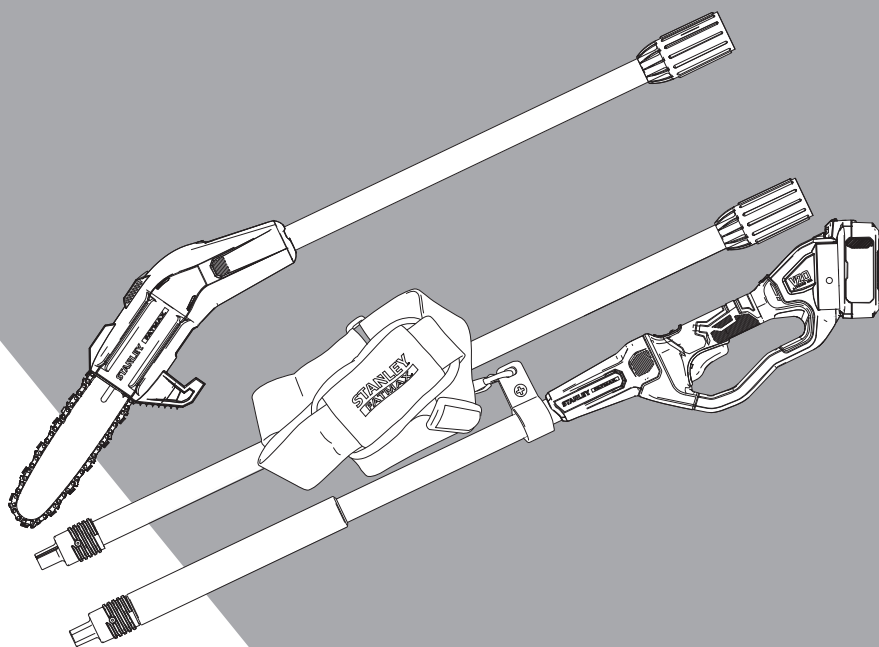

www.stanleytools.eu

SFM CPS620

English (original instructions)	5
Deutsch (<i>Übersetzung der Originalanweisung</i>)	19
Français (<i>traduction de la notice d'instructions originale</i>)	36
Italiano (<i>tradotto dalle istruzioni originali</i>)	52
Nederlands (<i>vertaald vanuit de originele instructies</i>)	68
Español (<i>traducido de las instrucciones originales</i>)	84
Português (<i>traduzido das instruções originais</i>)	100
Svenska (<i>översatt från de ursprungliga instruktionerna</i>)	116
Norsk (<i>oversatt fra de originale instruksjonene</i>)	130
Dansk (<i>oversat fra original brugsvejledning</i>)	144
Suomi (<i>käännetty alkuperäisestä käyttöohjeesta</i>)	158
Ελληνικά (<i>μετάφραση από τις πρωτότυπες οδηγίες</i>)	172

Fig. A

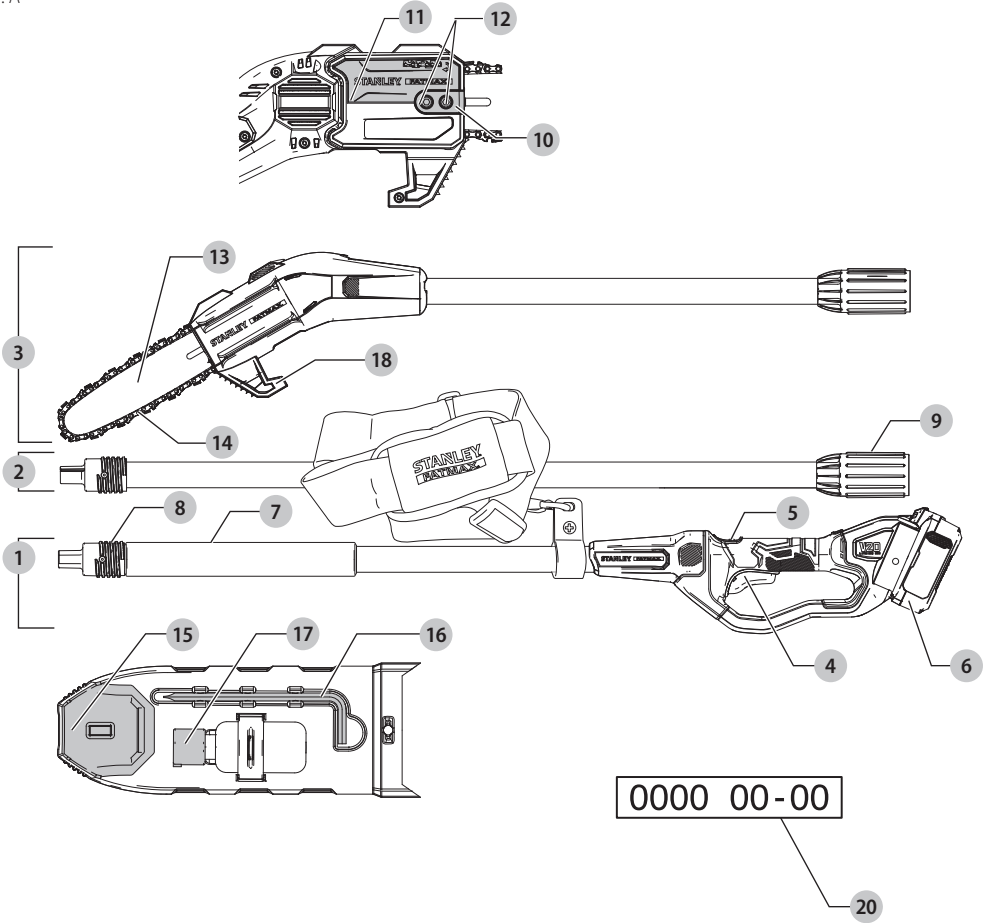

Fig. B

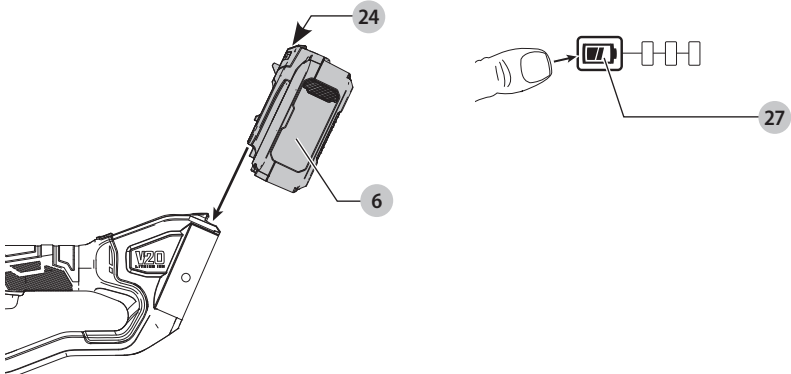

Fig. C

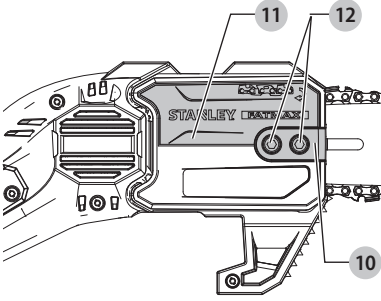

Fig. D

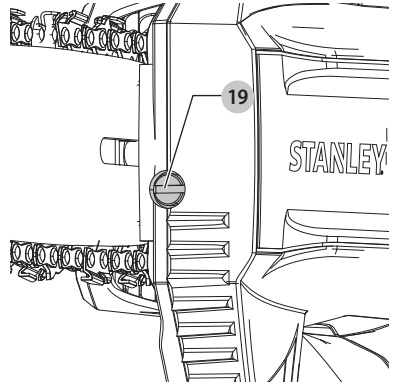

Fig. E

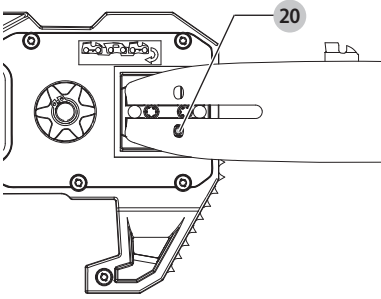

Fig. F

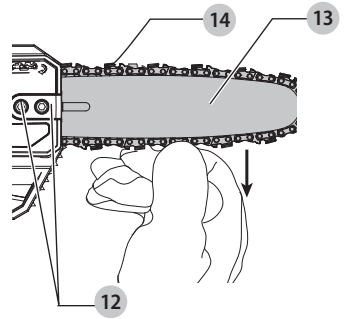

Fig. G

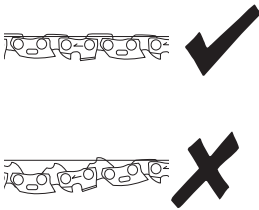

Fig. H

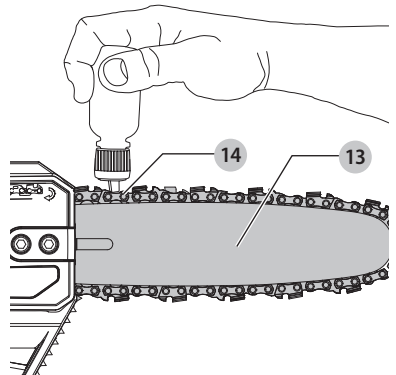

Fig. I



Fig. J

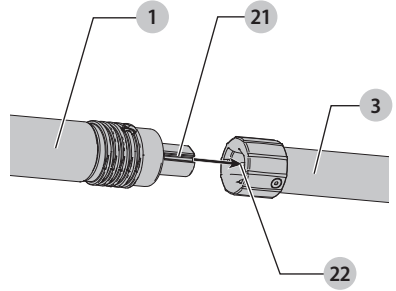

Fig. K

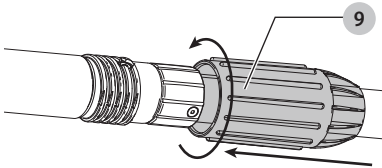

Fig. L

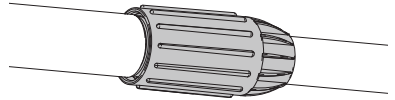

Fig. M



Fig. N

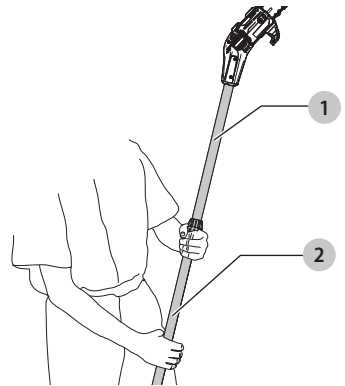

Fig. O

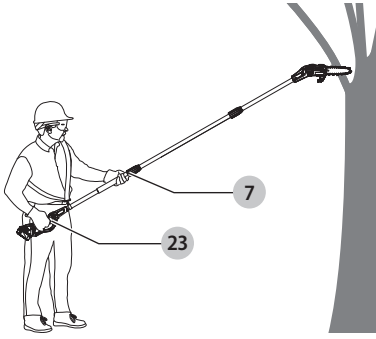

Fig. P

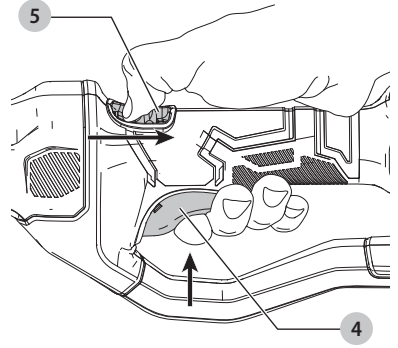
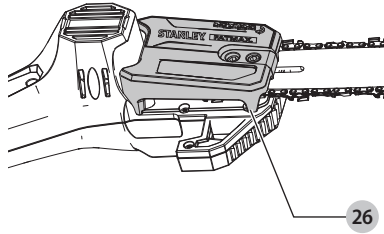

Fig. Q



POLE SAW

SFMCP5620

Congratulations!

You have chosen a STANLEY FATMAX tool. Years of experience, thorough product development and innovation make STANLEY FATMAX one of the most reliable partners for professional power tool users.

Technical Data

	SFMCP5620	
Voltage	V_{DC}	18
Battery type		Li-Ion
Bar Length	cm	20
Maximum Chain Speed (no-load)	m/s	1.9
Maximum Cutting Length	cm	15
Oil Capacity	ml	40
Weight (without battery pack)	kg	3.5

Noise values and vibration values (triaux vector sum) according to EN ISO 11680-1:2011:

L_{PA} (emission sound pressure level)	dB(A)	78
L_{WA} (sound power level)	dB(A)	89.5
K (uncertainty for the given sound level)	dB(A)	3,9
Vibration emission value a_{h1} =	m/s^2	<2,5
Uncertainty K =	m/s^2	1,5

The vibration and/or noise emission level given in this information sheet has been measured in accordance with a standardised test given in EN ISO 11680-1:2011 and may be used to compare one tool with another. It may be used for a preliminary assessment of exposure.



WARNING: The declared vibration and/or noise emission level represents the main applications of the tool. However if the tool is used for different applications, with different accessories or poorly maintained, the vibration and/or noise emission may differ. This may significantly increase the exposure level over the total working period.

An estimation of the level of exposure to vibration and/or noise should also take into account the times when the tool is switched off or when it is running but not actually doing the job. This may significantly reduce the exposure level over the total working period.

Identify additional safety measures to protect the operator from the effects of vibration and/or noise such as: maintain the tool and the accessories, keep the hands warm (relevant for vibration), organisation of work patterns.

Battery Cat #	Output Voltage	Charger SFMCB12
SFMCB202	18	X
SFMCB204	18	X
SFMCB206	18	X

"X" Indicates that the battery pack is compatible with that specific charger. Read the instruction manual for more specific information.

EC-Declaration of Conformity Machinery Directive



Pole Saw SFMCP5620

STANLEY FATMAX declares that these products described under **Technical Data** are in compliance with:

2006/42/EC, EN 62841-1:2015; EN ISO 11680-1:2011, 2000/14/EC, Annex V DEKRA Certification B.V., Meander 1051 / P.O. Box 5185 6825 MJ ARNHEM / 6802 ED ARNHEM Netherlands

Notified Body ID No.: 0344

LWA (guaranteed sound power) 94 dB(A)

LPA (measured sound pressure level) 78 dB(A)

Uncertainty for sound pressure level, K= 2,5 dB(A)

These products also comply with Directive 2014/30/EU and 2011/65/EU. For more information, please contact STANLEY FATMAX at the following address or refer to the back of the manual.

The undersigned is responsible for compilation of the technical file and makes this declaration on behalf of STANLEY FATMAX.

A. P. Smith

Technical Director

STANLEY FATMAX Europe, Egide Walschaertsstraat 14-18,

2800 Mechelen, Belgium

2019-08-30



WARNING: To reduce the risk of injury, read the instruction manual.

Definitions: Safety Guidelines

The definitions below describe the level of severity for each signal word. Please read the manual and pay attention to these symbols.



DANGER: Indicates an imminently hazardous situation which, if not avoided, **will** result in **death or serious injury**.



WARNING: Indicates a potentially hazardous situation which, if not avoided, **could** result in **death or serious injury**.



CAUTION: Indicates a potentially hazardous situation which, if not avoided, **may** result in **minor or moderate injury**.

NOTICE: Indicates a practice **not related to personal injury** which, if not avoided, **may** result in **property damage**.



Denotes risk of electric shock.



Denotes risk of fire.

GENERAL POWER TOOL SAFETY WARNINGS



WARNING: Read all safety warnings, instructions, illustrations and specifications provided with this power tool. Failure to follow all instructions listed below may result in electric shock, fire and/or serious injury.

SAVE ALL WARNINGS AND INSTRUCTIONS FOR FUTURE REFERENCE.

The term "power tool" in the warnings refers to your mains-operated (corded) power tool or battery-operated (cordless) power tool.

1) Work Area Safety

- Keep work area clean and well lit.** Cluttered or dark areas invite accidents.
- Do not operate power tools in explosive atmospheres, such as in the presence of flammable liquids, gases or dust.** Power tools create sparks which may ignite the dust or fumes.
- Keep children and bystanders away while operating a power tool.** Distractions can cause you to lose control.

2) Electrical Safety

- Power tool plugs must match the outlet. Never modify the plug in any way. Do not use any adapter plugs with earthed (grounded) power tools.** Unmodified plugs and matching outlets will reduce risk of electric shock.
- Avoid body contact with earthed or grounded surfaces such as pipes, radiators, ranges and refrigerators.** There is an increased risk of electric shock if your body is earthed or grounded.
- Do not expose power tools to rain or wet conditions.** Water entering a power tool will increase the risk of electric shock.
- Do not abuse the cord. Never use the cord for carrying, pulling or unplugging the power tool. Keep cord away from heat, oil, sharp edges or moving**

parts. Damaged or entangled cords increase the risk of electric shock.

- When operating a power tool outdoors, use an extension cord suitable for outdoor use.** Use of a cord suitable for outdoor use reduces the risk of electric shock.
- If operating a power tool in a damp location is unavoidable, use a residual current device (RCD) protected supply.** Use of an RCD reduces the risk of electric shock.

3) Personal Safety

- Stay alert, watch what you are doing and use common sense when operating a power tool. Do not use a power tool while you are tired or under the influence of drugs, alcohol or medication.** A moment of inattention while operating power tools may result in serious personal injury.
- Use personal protective equipment. Always wear eye protection.** Protective equipment such as a dust mask, non-skid safety shoes, hard hat or hearing protection used for appropriate conditions will reduce personal injuries.
- Prevent unintentional starting. Ensure the switch is in the off-position before connecting to power source and/or battery pack, picking up or carrying the tool.** Carrying power tools with your finger on the switch or energising power tools that have the switch on invites accidents.
- Remove any adjusting key or wrench before turning the power tool on.** A wrench or a key left attached to a rotating part of the power tool may result in personal injury.
- Do not overreach. Keep proper footing and balance at all times.** This enables better control of the power tool in unexpected situations.
- Dress properly. Do not wear loose clothing or jewellery. Keep your hair and clothing away from moving parts.** Loose clothes, jewellery or long hair can be caught in moving parts.
- If devices are provided for the connection of dust extraction and collection facilities, ensure these are connected and properly used.** Use of dust collection can reduce dust-related hazards.
- Do not let familiarity gained from frequent use of tools allow you to become complacent and ignore tool safety principles.** A careless action can cause severe injury within a fraction of a second.

4) Power Tool Use and Care

- Do not force the power tool. Use the correct power tool for your application.** The correct power tool will do the job better and safer at the rate for which it was designed.
- Do not use the power tool if the switch does not turn it on and off.** Any power tool that cannot be controlled with the switch is dangerous and must be repaired.
- Disconnect the plug from the power source and/or remove the battery pack, if detachable, from the power tool before making any adjustments, changing accessories, or storing power tools.** Such

preventive safety measures reduce the risk of starting the power tool accidentally.

- d) **Store idle power tools out of the reach of children and do not allow persons unfamiliar with the power tool or these instructions to operate the power tool.** Power tools are dangerous in the hands of untrained users.
- e) **Maintain power tools and accessories. Check for misalignment or binding of moving parts, breakage of parts and any other condition that may affect the power tool's operation. If damaged, have the power tool repaired before use.** Many accidents are caused by poorly maintained power tools.
- f) **Keep cutting tools sharp and clean.** Properly maintained cutting tools with sharp cutting edges are less likely to bind and are easier to control.
- g) **Use the power tool, accessories and tool bits, etc. in accordance with these instructions, taking into account the working conditions and the work to be performed.** Use of the power tool for operations different from those intended could result in a hazardous situation.
- h) **Keep handles and grasping surfaces dry, clean and free from oil and grease.** Slippery handles and grasping surfaces do not allow for safe handling and control of the tool in unexpected situations.

5) Battery Tool Use and Care

- a) **Recharge only with the charger specified by the manufacturer.** A charger that is suitable for one type of battery pack may create a risk of fire when used with another battery pack.
- b) **Use power tools only with specifically designated battery packs.** Use of any other battery packs may create a risk of injury and fire.
- c) **When battery pack is not in use, keep it away from other metal objects, like paper clips, coins, keys, nails, screws or other small metal objects, that can make a connection from one terminal to another.** Shorting the battery terminals together may cause burns or a fire.
- d) **Under abusive conditions, liquid may be ejected from the battery; avoid contact. If contact accidentally occurs, flush with water. If liquid contacts eyes, additionally seek medical help.** Liquid ejected from the battery may cause irritation or burns.
- e) **Do not use a battery pack or tool that is damaged or modified.** Damaged or modified batteries may exhibit unpredictable behaviour resulting in fire, explosion or risk of injury.
- f) **Do not expose a battery pack or tool to fire or excessive temperature.** Exposure to fire or temperature above 130 °C may cause explosion.
- g) **Follow all charging instructions and do not charge the battery pack or tool outside the temperature range specified in the instructions.** Charging improperly or at temperatures outside the specified range may damage the battery and increase the risk of fire.

6) Service

- a) **Have your power tool serviced by a qualified repair person using only identical replacement parts.** This will ensure that the safety of the power tool is maintained.
- b) **Never service damaged battery packs.** Service of battery packs should only be performed by the manufacturer or authorized service providers.

IMPORTANT SAFETY INSTRUCTIONS



WARNING: To reduce risk of injury:

- Before any use, be sure everyone using this unit reads and understands all safety instructions and other information contained in this manual.
- Save these instructions and review frequently.



WARNING: When using electric gardening appliances, basic safety precautions should always be followed to reduce risk of fire, electric shock, and personal injury, including the following.

1. **Avoid Dangerous Environment** – Don't use appliances in damp or wet locations.
2. **Don't Use In Rain.**
3. **Keep Children Away** – All visitors should be kept at a distance from work area.
4. **Dress Properly** – Do not wear loose clothing or jewelry. They can be caught in moving parts. Use of rubber gloves and substantial footwear is recommended when working outdoors. Wear protective hair covering to contain long hair.
5. **Use Safety Glasses** – Always use face or dust mask if operation is dusty.
6. **Use Right Appliance** – Do not use appliance for any job except that for which it is intended.
7. **Don't grasp the exposed cutting blades or cutting edges when picking up or holding the appliance.**
8. **Don't Force Appliance** – It will do the job better and with less likelihood of a risk of injury at the rate for which it was designed.
9. **Don't Overreach** – Keep proper footing and balance at all times.
10. **Stay Alert** – Watch what you are doing. Use common sense. Do not operate appliance when you are tired.
11. **Disconnect Appliance** – Remove the battery when not in use, before servicing, when changing accessories such as blades, and the like.
12. **Store Idle Appliances Indoors** – When not in use, appliances should be stored indoors in dry, and high or locked-up place – out of reach of children.
13. **Maintain Appliance With Care** – Keep cutting edge sharp and clean for best performance and to reduce the risk of injury. Follow instructions for lubricating and changing accessories. Inspect appliance power source periodically, and if damaged, have it repaired by an authorized service facility. Keep handles dry, clean, and free from oil and grease.
14. **Check Damaged Parts** – Before further use of the appliance, a guard or other part that is damaged should be carefully checked to determine that it will operate properly and perform

its intended function. Check for alignment of moving parts, binding of moving parts, breakage of parts, mounting, and any other condition that may affect its operation. A guard or other part that is damaged should be properly repaired or replaced by an authorized service center unless indicated elsewhere in this manual.

SAVE THESE INSTRUCTIONS



WARNING - Do not operate near electrical power lines.

The unit has not been designed to provide protection from electric shock in the event of contact with overhead electric lines. Consult local regulations for safe distances from overhead electric power lines and ensure that the operating position is safe and secure before operating the saw chain pole pruner.

- **Keep all parts of the body away from the saw chain. Do not remove cut material or hold material to be cut when blades are moving. Make sure the switch is off when clearing jammed material. Blades coast after turn off.** A moment of inattention while operating the pole saw may result in serious personal injury.
- **Carry the pole saw by the handle with the saw chain stopped.** When transporting or storing the pole saw always fit the saw chain device cover. Proper handling of the pole saw will reduce possible personal injury from the saw chain.
- **Hold the power tool by insulated gripping surfaces only, because the cutter blade may contact hidden wiring.** A saw chain contacting a "live" wire may make exposed metal parts of the tool "live" and could give the operator an electric shock.
- **Do not use the pole saw in bad weather conditions, especially when there is a risk of lightning.** This decreases the risk of being struck by lightning.
- **Always use two hands when operating the pole saw.** Hold the pole saw with both hands to avoid loss of control.
- **Always use head protection when operating the pole saw overhead.** Falling debris can result in serious personal injury.

SPECIFIC SAFETY RULES



WARNING: Some dust contains chemicals known to State of California to cause cancer, birth defects or other reproductive harm. Some examples of these chemicals are:

- compounds in fertilizers,
- compounds in insecticides, herbicides and pesticides,
- arsenic and chromium from chemically treated lumber.

To reduce your exposure to these chemicals, wear approved safety equipment such as dust masks that are specially designed to filter out microscopic particles.

- **Avoid prolonged contact with dust from power sanding, sawing, grinding, drilling, and other construction activities. Wear protective clothing and wash exposed areas with soap and water.** Allowing dust to get into your mouth, eyes, or lay on the skin may promote absorption of harmful chemicals.



WARNING: Use of this tool can generate and/or disburse dust, which may cause serious and permanent respiratory or other injury. Always use approved respiratory protection appropriate for the dust exposure. Direct particles away from face and body.



CAUTION: Wear appropriate personal hearing protection during use. Under some conditions and duration of use, noise from this product may contribute to hearing loss.

Before Operating Pole Saw

- **For safe operation, read and understand all instructions before using the pole saw.** Follow all safety instructions. Failure to follow all safety instructions listed below, can result in serious personal injury.
- **Watch what you are doing.** Use common sense. Do not operate pole saw when you are tired.
- **Use pole saw for cutting tree branches only.** Do not use pole saw for purposes not intended. Do not use for cutting other items.
- **Only well-instructed adults should operate pole saw.** Never allow children to operate.
- **Do not allow children or untrained individuals to use this unit.**
- **Wear the following safety gear when operating pole saw:**
 - heavy-duty gloves
 - steel-toed safety footwear with non-skid soles
 - safety glasses, goggles or face screen
 - safety hard hat
 - ear muffers or ear plugs
 - face or dust mask (if working in dusty areas)
- **Wear heavy long pants and boots.** Do not wear loose fitting clothing, short pants, jewelry of any kind, or go barefoot.
- **Secure long hair so it is above shoulder level to prevent entanglement in any moving parts.**
- **Before cutting, always provide the following:**
 - clear work area
 - secure footing
 - planned retreat path from falling limbs
- **Inspect tree before trimming.** Make allowance for branches to fall freely to the ground.
- **Do not use your pole saw to fell saplings.**

While Operating Pole Saw



DANGER: To reduce the risk of electric shock do no use on wet surfaces. Do not expose to rain. Store indoors.



DANGER: Avoid Unintentional Starting – with battery installed, don't carry appliance with with finger on switch. Be sure switch is off when installing battery.

- Stay alert. Use common sense while operating the unit.
- Keep work area clean. Cluttered areas invite injuries.
- Always remove battery from pole saw when finished cutting or when left unattended.
- Keep children, animals and bystanders at least 15 m away from pole saw. Only pole saw user should be in work area.

- Do not use the pole saw to cut down trees.
- Do not grasp the exposed saw chain when picking up or holding the pole saw.
- Grip pole saw securely - one hand on the pole, the other on the handle.
- Keep finger off trigger until ready to make cut.
- Before starting pole saw, make sure chain is not touching anything.
- Keep all parts of body away from chain when pole saw is running.
- Do not force pole saw while cutting. Apply light pressure. It will do the job better and safer at the rate for which it was intended.
- Carry pole saw from one place to another:
 - with battery removed,
 - fingers off/away from trigger,
 - by holding pole at balance point, and
 - with guide bar and chain to rear and with scabbard attached.
- Do not cut small brush and saplings with the pole saw. Slender matter may catch in the chain and be whipped toward you. This could also pull you off balance.
- Do not operate in poor lighting.
- Keep firm footing and balance. Do not overreach. Overreaching can result in loss of balance or exposure to hot surfaces.
- Keep all parts of your body away from any moving part.
- Do not, under any circumstance, use any attachment or accessory on this product, which was not provided with the product, or identified as appropriate for use with this product in this instruction manual.
- Inspect pole saw before each use and after dropping or other impacts. Ensure there are no significant defects or damage.

Do Not Operate Pole Saw:

- while under the influence of alcohol, medication, or drugs.
- in rain or in damp or wet areas.
- where highly flammable liquids or gases are present.
- if pole saw is damaged, adjusted incorrectly, or not fully and securely assembled.
- if trigger does not turn pole saw on and off. Chain must stop moving when you release trigger. Have faulty switch replaced by authorized service center. See **Accessories** under **Maintenance**.
- while in a hurry.
- while in a tree or on a ladder.
- while on aerial booms, buckets or platforms.
- during high wind or storming weather.

GENERAL SAFETY RULES



DANGER: Shock Hazard. Serious injury or death from electrocution if power lines are contacted. Never use near any electrical source, wires, or power lines.



WARNING: For safe operation read and understand owner's manual. Wear face shield (and/or safety glasses) and hard hat to protect against falling debris. Always have a clear work area, retreat path, and be aware of limb/branch location to avoid falling limbs and debris. Keep bystanders 15 m away when operating saw. To reduce the risk of electric shock do not use on wet surfaces. Do not expose to rain. Store indoors.

- To protect yourself from falling branches do not stand directly under the branch or limb being cut. This unit should not be held at an angle over 60° from ground level.
- Keep the handles dry, clean, and free of oil.
- Before you start the unit, make sure the chain is not contacting any object.
- Make sure the cutting chain has stopped before setting the unit down.

Service

- Tool service must be performed only by qualified repair personnel. Service or maintenance performed by unqualified personnel could result in a risk of injury. Refer to the **Maintenance** section of this manual.
- When servicing a tool, use only identical replacement parts. Follow instructions in the **Maintenance** section of this manual. Use of unauthorized parts or failure to follow maintenance instructions may create a risk of electric shock or injury.

Guard Against Kickback



WARNING: KICKBACK may occur when the nose or tip of the guide bar touches an object, or when the wood closes in and pinches the saw chain in the cut. Tip contact in some cases may cause a lightning fast reverse reaction, kicking the guide bar up and back towards the operator. Pinching the saw chain along the top of the guide bar may push the guide bar rapidly back towards the operator. Either of these reactions may cause you to lose control of the saw which could result in serious injury to user.



THE FOLLOWING PRECAUTIONS SHOULD BE FOLLOWED TO MINIMIZE KICKBACK:

- Grip pole saw firmly. Hold the saw firmly with both hands when the unit is running. Use a firm grip with thumbs and fingers encircling the saw handle and pole.
- Do not overreach.
- Keep proper footing and balance at all times.
- Don't let the nose of the guide bar contact a log, branch, ground or other obstruction.
- Do not extend pole saw handle above shoulder height.
- Use devices such as reduced kickback chain, chain braking system and special guide bars that reduce the risks associated with kickback.
- Only use replacement bars and chains specified by the manufacturer or the equivalent.
- Never let the moving chain contact any object at the tip of the guide bar.

- *Keep the working area free from obstructions such as other trees, branches, rocks, fences, stumps, etc. Eliminate or avoid any obstruction that your saw chain could hit while you are cutting through a particular log or branch.*
- *Keep your saw chain sharp and properly tensioned. A loose or dull chain can increase the chance of kickback. Check tension at regular intervals with the motor stopped and battery removed.*
- *Begin and continue cutting only with the chain moving at full speed. If the chain is moving at a slower speed, there is a greater chance for kickback to occur.*
- *Cut one branch at a time.*
- *Use extreme caution when re-entering a previous cut. Engage spiked bumpers into wood and allow chain to reach full speed before proceeding with cut.*
- *Do not attempt plunge cuts or bore cuts.*
- *Watch for shifting branches or other forces that could close a cut and pinch or fall into chain.*

Kickback Safety Features



WARNING: The following features are included on your pole saw to help reduce the hazard of kickback; however such features will not totally eliminate this dangerous reaction. As a pole saw user do not rely only on safety devices. You must follow all safety precautions, instructions, and maintenance in this manual to help avoid kickback and other forces which can result in serious injury.

- **Reduced-Kickback Guide Bar**, designed with a small radius tip which reduces the size of the kickback danger zone on bar tip. A reduced-kickback guide bar is one which has been demonstrated to significantly reduce the number and seriousness of kickbacks when tested in accordance with safety requirements for electric chain saws.
- **Reduced Kickback Chain**, designed with a contoured depth gauge and guard link which deflect kickback force and allow wood to gradually ride into the cutter. A reduced-kickback chain is a chain which has met kickback performance requirements when tested on the representative sample of chain saws.

Pole Saw Names and Terms

- **Drive Sprocket or Sprocket** - The toothed part that drives the saw chain.
- **Guide Bar** - A solid railed structure that supports and guides the saw chain.
- **Guide Bar Scabbard** - Enclosure fitted over guide bar to prevent tooth contact when saw is not in use.
- **Kickback** - The backward or upward motion, or both of the guide bar occurring when the saw chain near the nose of the top area of the guide bar contacts any object such as a log or branch, or when the wood closes in and pinches the saw chain in the cut.
- **Reduced Kickback Chain** - A chain that complies with the kickback performance requirements. (when tested on a representative sample of chain saws.

- **Reduced Kickback Guide Bar** - A guide bar which has been demonstrated to reduce kickback significantly.
- **Replacement Saw Chain** - A chain that complies with kickback performance requirements when tested with specific chain saws. It may not meet performance requirements when used with other saws.
- **Saw Chain** - A loop of chain having cutting teeth, that cut the wood, and that is driven by the motor and is supported by the guide bar.
- **Spiked Bumper (Spike)** - The pointed tooth or teeth for use when pruning to pivot the saw and maintain position while sawing.
- **Switch** - A device that when operated will complete or interrupt an electrical power circuit to the motor of the chain saw.
- **Switch Lockout** - A movable stop that prevents the unintentional operation of the switch until manually actuated.
- **Trimming (Pruning)** - Process of cutting limbs from a tree.
- **Undercut** - An upward cut from underside of a log or limb. This is done while in normal cutting position and cutting with top of guide bar.

Storage

1. **Store indoors.** The best storage place is one that is cool and dry away from direct sunlight, excess heat or cold and out of the reach of children.
2. **Always reduce the tension off the chain again after finishing work. The chain contracts as it cools down.** If tension is not reduced, it can damage the saw.

Residual Risks

In spite of the application of the relevant safety regulations and the implementation of safety devices, certain residual risks cannot be avoided. These are:

- *Impairment of hearing.*
- *Risk of personal injury due to flying particles.*
- *Risk of burns due to accessories becoming hot during operation.*
- *Risk of personal injury due to prolonged use.*

SAVE THESE INSTRUCTIONS

Chargers

STANLEY FATMAX chargers require no adjustment and are designed to be as easy as possible to operate.

Electrical Safety

The electric motor has been designed for one voltage only. Always check that the battery pack voltage corresponds to the voltage on the rating plate. Also make sure that the voltage of your charger corresponds to that of your mains.



Your STANLEY FATMAX charger is double insulated in accordance with EN60335; therefore no earth wire is required.

If the supply cord is damaged, it must be replaced by a specially prepared cord available through the STANLEY FATMAX service organisation.

Mains Plug Replacement (U.K. & Ireland Only)

If a new mains plug needs to be fitted:

- Safely dispose of the old plug.
- Connect the brown lead to the live terminal in the plug.
- Connect the blue lead to the neutral terminal.



WARNING: No connection is to be made to the earth terminal.

Follow the fitting instructions supplied with good quality plugs. Recommended fuse: 3 A.

Using an Extension Cable

An extension cord should not be used unless absolutely necessary. Use an approved extension cable suitable for the power input of your charger (see **Technical Data**). The minimum conductor size is 1 mm²; the maximum length is 30 m.

When using a cable reel, always unwind the cable completely.

Important Safety Instructions for All Battery Chargers

SAVE THESE INSTRUCTIONS: This manual contains important safety and operating instructions for compatible battery chargers (refer to **Technical Data**).

- Before using charger, read all instructions and cautionary markings on charger, battery pack, and product using battery pack.



WARNING: Shock hazard. Do not allow any liquid to get inside charger. Electric shock may result.



WARNING: We recommend the use of a residual current device with a residual current rating of 30mA or less.



CAUTION: Burn hazard. To reduce the risk of injury, charge only STANLEY FATMAX rechargeable batteries. Other types of batteries may burst causing personal injury and damage.



CAUTION: Children should be supervised to ensure that they do not play with the appliance.

NOTICE: Under certain conditions, with the charger plugged into the power supply, the exposed charging contacts inside the charger can be shorted by foreign material. Foreign materials of a conductive nature such as, but not limited to, steel wool, aluminum foil or any buildup of metallic particles should be kept away from charger cavities. Always unplug the charger from the power supply when there is no battery pack in the cavity. Unplug charger before attempting to clean

- **DO NOT attempt to charge the battery pack with any chargers other than the ones in this manual.** The charger and battery pack are specifically designed to work together.
- **These chargers are not intended for any uses other than charging STANLEY FATMAX rechargeable batteries.**

Any other uses may result in risk of fire, electric shock or electrocution.

- **Do not expose charger to rain or snow.**
- **Pull by plug rather than cord when disconnecting charger.** This will reduce risk of damage to electric plug and cord.
- **Make sure that cord is located so that it will not be stepped on, tripped over, or otherwise subjected to damage or stress.**
- **Do not use an extension cord unless it is absolutely necessary.** Use of improper extension cord could result in risk of fire, electric shock, or electrocution.
- **Do not place any object on top of charger or place the charger on a soft surface that might block the ventilation slots and result in excessive internal heat.** Place the charger in a position away from any heat source. The charger is ventilated through slots in the top and the bottom of the housing.
- **Do not operate charger with damaged cord or plug—** have them replaced immediately.
- **Do not operate charger if it has received a sharp blow, been dropped, or otherwise damaged in any way.** Take it to an authorised service centre.
- **Do not disassemble charger; take it to an authorised service centre when service or repair is required.** Incorrect reassembly may result in a risk of electric shock, electrocution or fire.
- In case of damaged power supply cord the supply cord must be replaced immediately by the manufacturer, its service agent or similar qualified person to prevent any hazard.
- **Disconnect the charger from the outlet before attempting any cleaning.** This will reduce the risk of electric shock. Removing the battery pack will not reduce this risk.
- **NEVER attempt to connect two chargers together.**
- **The charger is designed to operate on standard 230V household electrical power. Do not attempt to use it on any other voltage.** This does not apply to the vehicular charger.

Charging a Battery (Fig. B)

1. Plug the charger into an appropriate outlet before inserting battery pack.
2. Insert the battery pack **6** into the charger, making sure the battery pack is fully seated in the charger. The red (charging) light will blink repeatedly indicating that the charging process has started.
3. The completion of charge will be indicated by the red light remaining ON continuously. The battery pack is fully charged and may be used at this time or left in the charger. To remove the battery pack from the charger, push the battery release button **24** on the battery pack.

NOTE: To ensure maximum performance and life of lithium-ion battery packs, charge the battery pack fully before first use.

Charger Operation

Refer to the indicators below for the charge status of the battery pack.

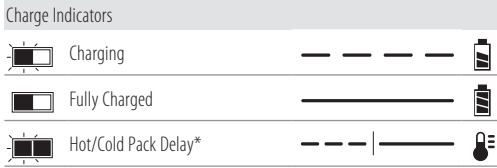

*The red light will continue to blink, but a yellow indicator light will be illuminated during this operation. Once the battery pack has reached an appropriate temperature, the yellow light will turn off and the charger will resume the charging procedure. The compatible charger(s) will not charge a faulty battery pack. The charger will indicate faulty battery by refusing to light.

NOTE: This could also mean a problem with a charger.

If the charger indicates a problem, take the charger and battery pack to be tested at an authorised service centre.

Hot/Cold Pack Delay

When the charger detects a battery pack that is too hot or too cold, it automatically starts a Hot/Cold Pack Delay, suspending charging until the battery pack has reached an appropriate temperature. The charger then automatically switches to the pack charging mode. This feature ensures maximum battery pack life.

A cold battery pack will charge at a slower rate than a warm battery pack. The battery pack will charge at that slower rate throughout the entire charging cycle and will not return to maximum charge rate even if the battery pack warms.

Electronic Protection System

XR Li-Ion tools are designed with an Electronic Protection System that will protect the battery pack against overloading, overheating or deep discharge.

The tool will automatically turn off if the Electronic Protection System engages. If this occurs, place the lithium-ion battery pack on the charger until it is fully charged.

Wall Mounting

These chargers are designed to be wall mountable or to sit upright on a table or work surface. If wall mounting, locate the charger within reach of an electrical outlet, and away from a corner or other obstructions which may impede air flow. Use the back of the charger as a template for the location of the mounting screws on the wall. Mount the charger securely using drywall screws (purchased separately) at least 25.4 mm long with a screw head diameter of 7–9 mm, screwed into wood to an optimal depth leaving approximately 5.5 mm of the screw exposed. Align the slots on the back of the charger with the exposed screws and fully engage them in the slots.

Charger Cleaning Instructions



WARNING: Shock hazard. Disconnect the charger from the AC outlet before cleaning. Dirt and grease may be removed from the exterior of the charger using a cloth or soft non-metallic brush. Do not use water or any

cleaning solutions. Never let any liquid get inside the tool; never immerse any part of the tool into a liquid.

Battery Packs

Important Safety Instructions for All Battery Packs

When ordering replacement battery packs, be sure to include catalogue number and voltage.

The battery pack is not fully charged out of the carton. Before using the battery pack and charger, read the safety instructions below. Then follow charging procedures outlined.

READ ALL INSTRUCTIONS

- **Do not charge or use battery in explosive atmospheres, such as in the presence of flammable liquids, gases or dust.** Inserting or removing the battery from the charger may ignite the dust or fumes.
- **Never force battery pack into charger. Do not modify battery pack in any way to fit into a non-compatible charger as battery pack may rupture causing serious personal injury.**
- Charge the battery packs only in STANLEY FATMAX chargers.
- **DO NOT splash or immerse in water or other liquids.**
- **Do not store or use the tool and battery pack in locations where the temperature may reach or exceed 40 °C (104 °F) (such as outside sheds or metal buildings in summer).**
- **Do not incinerate the battery pack even if it is severely damaged or is completely worn out.** The battery pack can explode in a fire. Toxic fumes and materials are created when lithium-ion battery packs are burned.
- **If battery contents come into contact with the skin, immediately wash area with mild soap and water.** If battery liquid gets into the eye, rinse water over the open eye for 15 minutes or until irritation ceases. If medical attention is needed, the battery electrolyte is composed of a mixture of liquid organic carbonates and lithium salts.
- **Contents of opened battery cells may cause respiratory irritation.** Provide fresh air. If symptoms persists, seek medical attention.



WARNING: Burn hazard. Battery liquid may be flammable if exposed to spark or flame.



WARNING: Never attempt to open the battery pack for any reason. If battery pack case is cracked or damaged, do not insert into charger. Do not crush, drop or damage battery pack. Do not use a battery pack or charger that has received a sharp blow, been dropped, run over or damaged in any way (i.e., pierced with a nail, hit with a hammer, stepped on). Electric shock or electrocution may result. Damaged battery packs should be returned to service centre for recycling.



WARNING: Fire hazard. Do not store or carry the battery pack so that metal objects can contact exposed battery terminals. For example, do not place the battery pack in aprons, pockets, tool boxes, product kit boxes, drawers, etc., with loose nails, screws, keys, etc.

CAUTION: When not in use, place tool on its side on a stable surface where it will not cause a tripping or falling hazard. Some tools with large battery packs will stand upright on the battery pack but may be easily knocked over.

Transportation

WARNING: Fire hazard. Transporting batteries can possibly cause fire if the battery terminals inadvertently come in contact with conductive materials. When transporting batteries, make sure that the battery terminals are protected and well insulated from materials that could contact them and cause a short circuit. **NOTE:** Lithium-ion batteries should not be put in checked baggage.

STANLEY FATMAX batteries comply with all applicable shipping regulations as prescribed by industry and legal standards which include UN Recommendations on the Transport of Dangerous Goods; International Air Transport Association (IATA) Dangerous Goods Regulations, International Maritime Dangerous Goods (IMDG) Regulations, and the European Agreement Concerning The International Carriage of Dangerous Goods by Road (ADR). Lithium-ion cells and batteries have been tested to section 38.3 of the UN Recommendations on the Transport of Dangerous Goods Manual of Tests and Criteria.

In most instances, shipping a STANLEY FATMAX battery pack will be excepted from being classified as a fully regulated Class 9 Hazardous Material. In general, only shipments containing a lithium-ion battery with an energy rating greater than 100 Watt Hours (Wh) will require being shipped as fully regulated Class 9. All lithium-ion batteries have the Watt Hour rating marked on the pack. Furthermore, due to regulation complexities, STANLEY FATMAX does not recommend air shipping lithium-ion battery packs alone regardless of Watt Hour rating. Shipments of tools with batteries (combo kits) can be air shipped as excepted if the Watt Hour rating of the battery pack is no greater than 100 Whr.

Regardless of whether a shipment is considered excepted or fully regulated, it is the shipper's responsibility to consult the latest regulations for packaging, labeling/marketing and documentation requirements.

The information provided in this section of the manual is provided in good faith and believed to be accurate at the time the document was created. However, no warranty, expressed or implied, is given. It is the buyer's responsibility to ensure that its activities comply with the applicable regulations.

Storage Recommendations

1. The best storage place is one that is cool and dry away from direct sunlight and excess heat or cold. For optimum battery performance and life, store battery packs at room temperature when not in use.
2. For long storage, it is recommended to store a fully charged battery pack in a cool, dry place out of the charger for optimal results.

NOTE: Battery packs should not be stored completely depleted of charge. The battery pack will need to be recharged before use.

Labels on Charger and Battery Pack

In addition to the pictographs used in this manual, the labels on the charger and the battery pack may show the following pictographs:



Read instruction manual before use.



See **Technical Data** for charging time.



Do not probe with conductive objects.



Do not charge damaged battery packs.



Do not expose to water.



Have defective cords replaced immediately.



Charge only between 4 °C and 40 °C.



Only for indoor use.



Discard the battery pack with due care for the environment.

LI-ION



Charge STANLEY FATMAX battery packs only with designated STANLEY FATMAX chargers. Charging battery packs other than the designated STANLEY FATMAX batteries with a STANLEY FATMAX charger may make them burst or lead to other dangerous situations.



Do not incinerate the battery pack.

Battery Type

The SFMCPS620 operates on a 18 volt battery pack.

These battery packs may be used: SFMCB202, SFMCB204, SFMCB206. Refer to **Technical Data** for more information.

Date Code Position (Fig. A)

The date code **20**, which also includes the year of manufacture, is printed into the housing.

Example:

2019 XX XX

Year of Manufacture

Package Contents

The package contains:

- 1 Pole saw
- 1 Shoulder strap

- 1 Instruction manual
- 1 Li-Ion battery pack**
- 1 Li-Ion battery charger**

**Included with SFMCPS620M1 Only

- Check for damage to the tool, parts or accessories which may have occurred during transport.
- Take the time to thoroughly read and understand this manual prior to operation.

Markings on Tool

The following pictograms are shown on the tool:



Read instruction manual before use.



Wear eye protection.



Wear ear protection.



Do not leave in rain.



Wear head protection.



Wear protective gloves.



Cut hazard. Keep fingers away from slot.



Wear protective footwear.



Rotational direction of the saw chain.



Electrocution hazard. Keep at least 10 m away from overhead lines.



Switch the tool off. Before performing any maintenance on the tool, remove the battery from the tool.



Directive 2000/14/EC guaranteed sound power.



Keep bystanders away.



Keep bystanders away.

Description (Fig. A)



WARNING: Never modify the power tool or any part of it. Damage or personal injury could result.

- | | |
|-------------------------|--------------------|
| 1 Handle assembly | 7 Foam gripper |
| 2 Center extension pole | 8 Threaded pole |
| 3 Saw head assembly | 9 Threaded sleeve |
| 4 Trigger switch | 10 Bar clamp |
| 5 Lock button | 11 Sprocket cover |
| 6 Battery | 12 Hex head screws |

13 Guide bar

14 Saw chain

15 Scabbard

16 Hex wrench

17 Oil bottle

18 Branch removal hook

Intended Use

This pole saw is ideal for pruning applications and cutting limbs up to 203 mm in diameter.

DO NOT use under wet conditions or in the presence of flammable liquids or gases.

This pole saw is a professional power tool.

DO NOT let children come into contact with the tool.

Supervision is required when inexperienced operators use this tool.

- **Young children and the infirm.** This appliance is not intended for use by young children or infirm persons without supervision.
- This product is not intended for use by persons (including children) suffering from diminished physical, sensory or mental abilities; lack of experience, knowledge or skills unless they are supervised by a person responsible for their safety. Children should never be left alone with this product.

ASSEMBLY AND ADJUSTMENTS



WARNING: To reduce the risk of serious personal injury, turn tool off and disconnect battery pack before making any adjustments or removing/installing attachments or accessories. An accidental start-up can cause injury.



WARNING: Use only STANLEY FATMAX battery packs and chargers.

Inserting and Removing the Battery Pack from the Tool (Fig. B)

NOTE: Make sure your battery pack 6 is fully charged.

To Install the Battery Pack into the Tool Handle

1. Align the battery pack 6 with the rails inside the tool's handle (Fig. B).
2. Slide it into the handle until the battery pack is firmly seated in the tool and ensure that you hear the lock snap into place.

To Remove the Battery Pack from the Tool

1. Press the release button 24 and firmly pull the battery pack out of the tool handle.
2. Insert battery pack into the charger as described in the charger section of this manual.

Fuel Gauge Battery Packs (Fig. B)

Some STANLEY FATMAX battery packs include a fuel gauge which consists of three green LED lights that indicate the level of charge remaining in the battery pack.

To actuate the fuel gauge, press and hold the fuel gauge button 27. A combination of the three green LED lights will illuminate designating the level of charge left. When the level of charge in the battery is below the usable limit, the fuel gauge will not illuminate and the battery will need to be recharged.

NOTE: The fuel gauge is only an indication of the charge left on the battery pack. It does not indicate tool functionality and is subject to variation based on product components, temperature and end-user application.

Installing and Removing Saw Chain

(Fig. A, C–E)



WARNING: Sharp moving blade. To prevent accidental operation, insure that battery is disconnected from the handle before performing the following operations. Failure to do this could result in serious personal injury.



CAUTION: Sharp moving blade. Always wear protective gloves when installing or removing the chain. The chain is sharp and can cut you when it is not running.

- Place the pole saw on a firm surface. Rotate the two hex head screws **12** counterclockwise with the hex wrench **16** provided.
- Remove sprocket cover **11**, bar clamp **10**, and hex head screws.
- To remove the saw chain **14**, rotate the screw **19** in the front of the housing using the flat screwdriver end of the wrench. Turning the screw counterclockwise allows the guide bar **13** to recede and reduces the tension on the chain so that it may be removed.
- Lift the worn saw chain out of the groove in the guide bar.
- Flip guide bar over.
- To replace the saw chain, check to make sure that the slot in the guide bar is over the location pins **20** shown in Fig. E and that hole below the slot is located over the adjustment pin.
- Place new chain in groove of guide bar and around sprocket. Make sure saw teeth are facing correct direction by matching the graphic on housing or guide bar.
- Rotate the screw in the front of the housing clockwise to increase the chain tension.
- Replace sprocket cover, bar clamp, and hex head screws.
- Follow the instructions in the section **Adjusting Chain Tension**.

Adjusting Chain Tension (Fig. A, C, D, F, G)

- With the pole saw still on a firm surface check the saw chain **14** tension. The tension is correct when the saw chain snaps back after being pulled 3 mm away from the guide bar **13** with light force from the middle finger and thumb as shown in Fig. F. There should be no “sag” between the guide bar and the saw chain on the underside as shown in Fig. G.
- To adjust saw chain tension, loosen hex head screws **12**.
- Rotate the screw **19** in the front of the housing using the flat screwdriver end of the wrench.
- Do not over-tension the saw chain as this will lead to excessive wear and will reduce the life of the guide bar and saw chain. Overtensioning also reduces the amount of cuts you will get per battery charge.

- Once saw chain tension is correct, tighten hex head screws **12** to clamp bar.
- When the saw chain is new check the tension frequently (after disconnecting battery) during the first 2 hours of use as a new chain stretches slightly.

NOTE: Saw chain tension should be adjusted regularly.

Chain Oiling (Fig. H)

- A high quality bar and chain oil or SAE30 weight motor oil should be used for saw chain **14** and guide bar **13** lubrication. The use of a vegetable based bar and chain oil is recommended when pruning trees. Mineral oil is not recommended because it may harm trees. Never use waste oil or very thick oil. These may damage your pole saw.
- Lubricate the whole saw chain evenly before each use as shown in Figure H. Also lubricate the saw chain whenever replacing a fully discharged battery with a fully charged one.

Transporting Pole Saw (Fig. A)

Always remove the battery pack **6** from the handle and cover the saw chain **14** with the scabbard **15** when transporting the pole saw.

Joining Saw Head Module to Handle Module (Fig. I–L)



WARNING: Sharp moving blade. To prevent accidental operation, insure that battery is disconnected from the handle and that the protective scabbard is in place on the chain before performing the following operations. Failure to do this could result in serious personal injury.

The three assemblies which make up the pole saw are keyed to insure correct assembly. If an assembly does not smoothly attach to another do not force fit.

Combining the handle assembly **1** to the saw head assembly **3** creates a pole saw that is approximately 1.8 m in length as shown in Fig. I.

To attach the handle assembly to the saw head assembly:

- Align the groove **21** on the outside of the coupling end of the handle assembly **1** with the tongue **22** on the inside of the coupling end of the saw head assembly **3**. Refer to Fig. J. Push the two sections completely together. Refer to Fig. K.
- Slide the threaded sleeve **9** on the saw head assembly down as far as possible and rotate the sleeve clockwise until it stops and completely covers the threads as shown in Fig. L.



WARNING: Always check to make sure that the sleeve is completely threaded on and that the red threads are no longer visible. Not threading the sleeve completely on could result in the assemblies becoming disconnected creating a hazardous condition. Periodically check the connections to insure that no red threads are visible.

Joining Center Extension to Saw Head Module and Handle Module (Fig. A, M)

Adding the center extension 2 to the handle assembly 1 and saw head assembly 3 creates a pole saw that is approximately 2.7 m in length as shown in Fig. M.

Refer to **Joining Saw Head Module to Handle Module** for directions on how to attach the middle assembly to the handle assembly and saw head assembly.

WARNING: Always check to make sure that the sleeve is completely threaded on and that the red threads are no longer visible. Not threading the sleeve completely on could result in the assemblies becoming disconnected creating a hazardous condition. Periodically check the connections to insure that no red threads are visible.

DISASSEMBLY

WARNING: To reduce the risk of serious personal injury, turn unit off and remove the battery pack before making any adjustments or removing/installing attachments or accessories. An accidental start-up can cause injury.

Detaching Saw Head Module (Fig. N)

WARNING: Sharp moving blade. To prevent accidental operation, insure that battery is disconnected from the handle and that the protective scabbard is in place on the chain before performing the following operations. Failure to do this could result in serious personal injury.

When detaching the assemblies, whether it is in the two assembly or three assembly mode, always detach the saw head assembly 3 first. To do this, rest the handle assembly 1 on the ground and grasp the center of the saw head assembly with one hand as shown in Fig. N. Use your other hand to loosen the threaded sleeve and then pull the two halves apart. Repeat this process if the center extension was attached.

OPERATION

Instructions for Use

WARNING: Always observe the safety instructions and applicable regulations.

WARNING: To reduce the risk of serious personal injury, turn tool off and disconnect battery pack before making any adjustments or removing/installing attachments or accessories. An accidental start-up can cause injury.

Proper Hand Position (Fig. O)

WARNING: To reduce the risk of serious personal injury, ALWAYS use proper hand position as shown.

WARNING: To reduce the risk of serious personal injury, ALWAYS hold securely in anticipation of a sudden reaction.

Proper hand position requires one hand on the main handle 28 and one hand on the foam gripper 7.

Operating the Pole Saw (Fig. A)

WARNING: Read and understand all instructions. Failure to follow all instructions listed below may result in electric shock, fire and/or serious personal injury.

CAUTION: Always reduce the tension off the chain again after finishing work. The chain contracts as it cools down. If it is not slackened off, it can damage the pole saw.

IMPORTANT: Never operate a pole saw that is damaged or improperly adjusted or that is not completely and securely assembled. Be sure that the saw chain 14 stops moving when the trigger switch is released. Never adjust the guide bar 13 or saw chain when the motor is operating or the battery is attached.

Pole Saw Trimming/Pruning

WARNINGS:

- **Never stand directly under the limb you are cutting.** Always position yourself out of the path of falling debris.
- **Always wear head, eye, foot and body protection.** Wearing body protection helps reduce the risk of injury when operating this unit.
- **Never stand on a ladder or other unstable support while using the pole saw.** Always avoid any position which can cause you to lose your balance and cause severe injury.
- **Keep other persons at least 15 m from the work area.** Distractions can cause you to lose control.
- **Electrocution Hazard.** To prevent shock, do not operate within 15 m of overhead electrical lines. Always check surrounding area for hidden electrical lines.
- **Do not extend pole saw switch handle above shoulder height.**

On/Off Switch (Fig. P)

Always be sure of your footing and grip the pole saw firmly with both hands with the thumb and fingers encircling the handle. To turn the tool ON pull the lock button 5 back with your thumb and then squeeze the trigger switch 4 with your fingers as shown in Fig. P. (Once the tool is running you can release the lock button.) To turn the tool OFF, release the trigger.

Branch Removal Hook (Fig. A)

CAUTION: The branch removal hook is not a belt hook.

Your pole saw includes a branch removal hook 18 for the intended purpose of helping to remove small to moderately sized pruned branches.

Pruning With the Pole Saw (Fig. A, O, Q)

WARNING: Let the tool work at its own pace. Do not overload.

WARNING: When pruning trees: guard against kickback which can result in severe injury or death. See **Guard Against Kickback**, to avoid the risk of kickback. Do not overreach. Make sure your footing is firm. Keep feet apart. Divide your weight evenly on both feet.

- Use both hands to grip pole saw as shown in Figure Q. Use a firm grip. Thumbs and fingers must wrap around pole saw handle and pole. Keep fingers away from sawdust exhaust chute **26** shown in Figure Q.
- Never operate while in a tree, in any awkward position or on a ladder or other unstable surface. You may lose control of pole saw causing severe injury.
- Follow directions below to trim a tree.
 - Make sure pole saw is running at full speed before making a cut. When starting a cut, place moving saw chain **14** against limb. Hold pole saw firmly in place to avoid possible bouncing or skating (sideways movement) of pole saw.
 - Guide pole saw using light pressure. Make first cut 152 mm from tree trunk on underside of limb. Use top of guide bar **13** to make this cut. Cut 1/3 through diameter of limb. Then make the finish cut from the top. If you try to cut off thick branches from the bottom, the branch may close in and pinch the saw chain in the cut. If you try to cut off thick branches from the top, without a shallow undercut, the branch may splinter. Do not force pole saw. The motor will overload and can burn out. It will do the job better and safer at the rate for which it was intended.
 - Remove pole saw from cut while it is running at full speed. Stop pole saw by releasing trigger switch **4**. Make sure saw chain has stopped before setting pole saw down.

Saw Chain Sharpness

 **CAUTION:** Sharp chain. Always wear protective gloves when handling the chain. The chain is sharp and can cut you when it is not running.

IMPORTANT: The chain cutters will dull immediately if they touch the ground, stones, masonry or a nail while cutting.

To get the best possible performance from your chain saw it is important to keep the teeth of the saw chain sharp.

Chain sharpening services are available from your nearest STANLEY FATMAX service center.

NOTE: Each time the saw chain is sharpened, it loses some of the reduced kickback qualities and extra caution should be used. It is recommended that a saw chain be sharpened no more than four times.

MAINTENANCE

Your power tool has been designed to operate over a long period of time with a minimum of maintenance. Continuous satisfactory operation depends upon proper tool care and regular cleaning.

 **WARNING:** To reduce the risk of serious personal injury, turn tool off and disconnect battery pack before making any adjustments or removing/installing attachments or accessories. An accidental start-up can cause injury.

The charger and battery pack are not serviceable.

Regular maintenance ensures a long effective life for the tool. After every 10 minutes of use be sure to remove the battery (be aware the chain and bar can be hot!) check the bar and chain for correct tension and lubricate per **Adjusting Chain Tension** and **Chain Oiling**.



Lubrication

Your power tool requires no additional lubrication.



Cleaning



WARNING: Blow dirt and dust out of the main housing with dry air as often as dirt is seen collecting in and around the air vents. Wear approved eye protection and approved dust mask when performing this procedure.



WARNING: Never use solvents or other harsh chemicals for cleaning the non-metallic parts of the tool. These chemicals may weaken the materials used in these parts. Use a cloth dampened only with water and mild soap. Never let any liquid get inside the tool; never immerse any part of the tool into a liquid.

Optional Accessories



WARNING: Since accessories, other than those offered by STANLEY FATMAX, have not been tested with this product, use of such accessories with this tool could be hazardous. To reduce the risk of injury, only STANLEY FATMAX recommended accessories should be used with this product.

Consult your dealer for further information on the appropriate accessories.

Replacement chain and bar are available from your nearest STANLEY FATMAX service center.

- SFMCPS620 requires replacement chain service part number STZCS220. Replacement 20 cm bar, service part number STZCS1220.

Protecting the Environment



Separate collection. Products and batteries marked with this symbol must not be disposed of with normal household waste.



Products and batteries contain materials that can be recovered or recycled reducing the demand for raw materials. Please recycle electrical products and batteries according to local provisions. Further information is available at www.2helpU.com.

Rechargeable Battery Pack

This long life battery pack must be recharged when it fails to produce sufficient power on jobs which were easily done before. At the end of its technical life, discard it with due care for our environment:

- Run the battery pack down completely, then remove it from the tool.
- Li-Ion cells are recyclable. Take them to your dealer or a local recycling station. The collected battery packs will be recycled or disposed of properly.

Guarantee

1 Year Guarantee

All STANLEY FATMAX power tool products include a 1 year guarantee as standard. In the unlikely event that your powertool becomes defective due to faulty materials or workmanship within 1 year of purchase, STANLEY guarantees to replace or repair all defective parts free of charge, or – at our discretion – replace the item free of charge.

3 Year Guarantee

Register your STANLEY FATMAX power tool within 4 weeks of purchase and qualify for an additional 2 year guarantee. Having registered your power tool, in the unlikely event that your powertool becomes defective due to faulty materials or workmanship, STANLEY guarantees to replace or repair all defective parts free of charge, or – at our discretion – replace the item free of charge.

TROUBLESHOOTING GUIDE

BE SURE TO FOLLOW SAFETY RULES AND INSTRUCTIONS

For assistance with your product, visit our website at www.stanleytools.eu for a list of service centers.

PROBLEM	POSSIBLE CAUSE	SOLUTION
Unit will not start.	Battery pack not installed properly.	Check battery pack installation.
	Battery pack not charged.	Check battery pack charging requirements.
	Lock button not actuated.	Pull back on lock button/actuate trigger.
	Pole connections not properly tightened.	Refer to Joining Saw Head Module to Handle Module .
Battery pack will not charge.	Battery pack not inserted into charger.	Insert battery pack into charger until LED illuminates.
	Charger not plugged in.	Plug charger into a working outlet. Refer to Charging a Battery for more details.
	Surrounding air temperature too hot or too cold.	Move battery pack to a surrounding air temperature of above 40 °F (4.5 °C) or below 104 °F (+40 °C).
Bar/chain overheated.	Chain too tight.	Refer to Adjusting Chain Tension .
	Lubrication needed.	Refer to Chain Oiling .
Chain is loose.	Chain tension set incorrectly.	Refer to Adjusting Chain Tension .
Poor cut quality.	Chain tension set incorrectly.	Refer to Adjusting Chain Tension . NOTE: Excessive tension leads to excessive wear and reduction in life of bar & chain. Lubricate after every 10 minutes of use.
	Chain needs replacement.	Refer to Installing and Removing Saw Chain .
Unit runs but does not cut.	Chain installed backwards.	Refer to Installing and Removing Saw Chain .

TELESKOP-KETTENSÄGE

SFMCPS620

Herzlichen Glückwunsch!

Sie haben sich für ein Gerät von STANLEY FATMAX entschieden. Langjährige Erfahrung, sorgfältige Produktentwicklung und Innovation machen STANLEY FATMAX zu einem zuverlässigen Partner für professionelle Anwender von Elektrowerkzeugen.

Technische Daten

SFMCPS620		
Spannung	V_{DC}	18
Batterietyp		Li-Ion
Länge des Führungsschwerts	cm	20
Maximale Kettengeschwindigkeit (Leerlauf)	m/s	1,9
Maximale Schnittlänge	cm	15
Öfüllmenge	ml	40
Gewicht (ohne Akku)	kg	3,5

Lärmwerte und Vibrationswerte (Triax-Vektorsumme) gemäß EN ISO 11680-1:2011:

L_{PA} (Emissions-Schalldruckpegel)	dB(A)	78
L_{WA} (Schallleistungspegel)	dB(A)	89,5
K (Unsicherheit für den angegebenen Schallpegel)	dB(A)	3,9
Vibrationsemissionswert a_{h1}	m/s^2	<2,5
Messgenauigkeit K =	m/s^2	1,5

Der in diesem Informationsblatt angegebene Vibrations- und/oder Lärmwert wurde gemäß einem standardisierten Test laut EN ISO 11680-1:2011 gemessen und kann für einen Vergleich zwischen zwei Geräten verwendet werden. Er kann zu einer vorläufigen Einschätzung der Exposition verwendet werden.



WARNUNG: Der angegebene Vibrations- und/oder Lärmwert bezieht sich auf die Hauptanwendung des Gerätes. Wenn das Gerät jedoch für andere Anwendungen, mit anderem Zubehör oder schlecht gewartet eingesetzt wird, kann der Vibrations- und/oder Lärmwert verschieden sein. Dies kann den Expositionsgrad über die Gesamtbetriebszeit erheblich erhöhen.

Eine Schätzung der Vibrations- und/oder Lärmbelastung sollte auch berücksichtigen, wie oft das Gerät ausgeschaltet wird oder über welche Zeit es zwar läuft, aber nicht wirklich in Betrieb ist. Dies kann die Exposition über die Gesamtbetriebszeit erheblich mindern.

Identifizieren Sie zusätzliche Sicherheitsmaßnahmen, um den Bediener vor den Vibrations- und/oder Lärmauswirkungen zu schützen, wie: Pflege des Werkzeugs und Zubehörs, Hände warm halten (wichtig in Bezug auf Vibrationsauswirkungen), Organisation von Arbeitsmustern.

Akku Katalognr.	Ausgangsspannung	Ladegerät SFMCB12
SFMCB202	18	X
SFMCB204	18	X
SFMCB206	18	X

"X" Zeigt an, dass der Akku mit diesem speziellen Ladegerät kompatibel ist. Lesen Sie die Betriebsanleitung für genauere Informationen.

EG-Konformitätserklärung

Maschinenrichtlinie



Teleskop-Kettensäge SFMCPS620

STANLEY FATMAX erklärt, dass diese unter **Technische Daten** beschriebenen Geräte übereinstimmen mit: 2006/42/EC, EN 62841-1:2015; EN ISO 11680-1:2011, 2000/14/EC, Anhang V, DEKRA Certification B.V., Meander 1051 / P.O. Box 5185 6825 MJ ARNHEM / 6802 ED ARNHEM Niederlande

Kennummer der benannten Stelle: 0344

LWA (garantierte Schalleistung) 94 dB(A)

LPA (gemessener Schalldruckpegel) 78 dB(A)

Unsicherheit für Schalldruckpegel, K= 2,5 dB(A)

Diese Produkte erfüllen auch die Richtlinie 2014/30/EU und 2011/65/EU. Für weitere Informationen wenden Sie sich bitte an STANLEY FATMAX unter der folgenden Adresse oder schauen Sie auf der Rückseite dieser Betriebsanleitung nach.

Der Unterzeichnete ist verantwortlich für die Zusammenstellung des technischen Dossiers und gibt diese Erklärung im Namen von STANLEY FATMAX ab.

A. P. Smith

Technical Director
STANLEY FATMAX Europe, Egide Walschaertsstraat 14-18,
2800 Mechelen, Belgien
2019-08-30



WARNUNG: Zur Reduzierung der Verletzungsgefahr bitte die Betriebsanleitung lesen.

Definitionen: Sicherheitsrichtlinien

Im Folgenden wird die Relevanz der einzelnen Warnhinweise erklärt. Bitte lesen Sie die Betriebsanleitung und achten Sie auf diese Symbole.



VORSICHT: Weist auf eine unmittelbar drohende gefährliche Situation hin, die, sofern nicht vermieden, zu **tödlichen oder schweren Verletzungen** führen **wird**.



WARNUNG: Weist auf eine möglicherweise gefährliche Situation hin, die, sofern nicht vermieden, zu **tödlichen oder schweren Verletzungen** führen kann.



VORSICHT: Weist auf eine möglicherweise gefährliche Situation hin, die, sofern nicht vermieden, zu **leichten oder mittelschweren Verletzungen** führen kann.

HINWEIS: Weist auf ein Verhalten hin, das **nichts mit Verletzungen** zu tun hat, aber, wenn es nicht vermieden wird, zu **Sachschäden** führen kann.



Weist auf ein Stromschlagrisiko hin.



Weist auf eine Brandgefahr hin.

ALLGEMEINE SICHERHEITSWARNHINWEISE FÜR ELEKTROWERKZEUGE



WARNUNG: Beachten Sie alle Sicherheitshinweise, Anweisungen, Darstellungen und Daten, die Sie mit dem Gerät erhalten. Wenn Sie die folgenden Anweisungen nicht beachten, kann es zu elektrischem Schlag, Feuer und/oder schweren Verletzungen kommen.

BEWAHREN SIE ALLE WARNHINWEISE UND ALLE ANWEISUNGEN AUF.

Der Begriff „Elektrowerkzeug“ in den Warnhinweisen bezieht sich auf Ihr netzbetriebenes Elektrowerkzeug (mit Kabel) oder auf Ihr akkubetriebenes (kabelloses) Elektrowerkzeug.

1) Sicherheit im Arbeitsbereich

- Halten Sie den Arbeitsbereich sauber und gut ausgeleuchtet.** Unaufgeräumte oder dunkle Bereiche begünstigen Unfälle.
- Verwenden Sie die Geräte nicht in Umgebungen, in denen Explosionsgefahr z. B. aufgrund von brennbaren Flüssigkeiten, Gasen oder Staub besteht.** Elektrowerkzeuge erzeugen Funken, die den Staub oder die Dämpfe entzünden können.
- Halten Sie Kinder und andere Personen während der Benutzung eines Geräts fern.** Ablenkung kann dazu führen, dass Sie die Kontrolle über das Gerät verlieren.

2) Elektrische Sicherheit

- Der Netzstecker des Geräts muss in die Steckdose passen. Ändern Sie niemals den Stecker in irgendeiner Form. Verwenden Sie keinerlei Adapterstecker an geerdeten Elektrogeräten.** Unveränderte Stecker und passende Steckdosen mindern die Gefahr eines elektrischen Schlages.
- Vermeiden Sie Körperkontakt mit geerdeten Oberflächen von Rohren, Heizungen, Herden und Kühlschränken.** Es besteht eine erhöhte Gefahr für einen elektrischen Schlag, wenn Ihr Körper geerdet ist.
- Halten Sie Geräte von Regen und Feuchtigkeit fern.** Wenn Wasser in das Elektrogerät eindringt, erhöht sich die Gefahr eines elektrischen Schlages.
- Verwenden Sie das Kabel ordnungsgemäß. Verwenden Sie niemals das Kabel, um das Elektrogerät zu tragen oder durch Ziehen vom Netz zu trennen. Halten Sie das Kabel fern von**

Hitze, Öl, scharfen Kanten oder beweglichen Teilen. Beschädigte oder verhedderte Kabel erhöhen die Gefahr eines elektrischen Schlages.

- Verwenden Sie nur für den Außenbereich zugelassene Verlängerungskabel, wenn Sie mit dem Gerät im Freien arbeiten.** Die Verwendung von für den Außeneinsatz geeigneten Kabeln mindert die Gefahr eines elektrischen Schlages.
- Wenn das Gerät in einer feuchten Umgebung verwendet werden muss, schließen Sie es unbedingt an eine Steckdose mit Fehlerstromschutzschalter (RCD).** Der Einsatz eines Fehlerstromschutzschalters mindert die Gefahr eines elektrischen Schlages.

3) Persönliche Sicherheit

- Verwenden Sie das Gerät aufmerksam und vernünftig. Benutzen Sie kein Elektrowerkzeug, wenn Sie müde sind oder unter dem Einfluss von Drogen, Alkohol oder Medikamenten stehen.** Ein Moment der Unachtsamkeit beim Betrieb eines Elektrogerätes kann zu schweren Verletzungen führen.
- Tragen Sie persönliche Schutzausrüstung. Tragen Sie immer einen Augenschutz.** Das Tragen persönlicher Schutzausrüstung, wie Staubmaske, rutschfeste Sicherheitsschuhe, Schutzhelm oder Gehörschutz, je nach Art und Einsatz des Elektrowerkzeuges, verringert das Risiko von Verletzungen.
- Vermeiden Sie eine unbeabsichtigte Inbetriebnahme. Vergewissern Sie sich, dass der Schalter in der AUS-Position ist, bevor Sie das Gerät an die Stromversorgung und/oder an den Akku anschließen oder wenn Sie das Gerät aufnehmen oder tragen.** Wenn Sie beim Tragen des Elektrowerkzeuges den Finger am Schalter haben oder das Gerät eingeschaltet an die Stromversorgung anschließen, kann dies zu Unfällen führen.
- Entfernen Sie alle Einstellschlüssel oder Werkzeuge, bevor Sie das Elektrogerät einschalten.** Werkzeuge oder Schlüssel, die an rotierenden Teilen des Elektrogerätes angebracht sind, können zu Verletzungen führen.
- Vermeiden Sie eine anormale Körperhaltung. Sorgen Sie für einen sicheren Stand und halten Sie jederzeit das Gleichgewicht.** Dadurch können Sie das Elektrowerkzeug in unerwarteten Situationen besser kontrollieren.
- Tragen Sie geeignete Kleidung. Tragen Sie keine weite Kleidung und keinen Schmuck. Halten Sie Ihre Haare und Kleidung von beweglichen Teilen fern.** Lose sitzende Kleidung, Schmuck oder lange Haare können sich in den beweglichen Teilen verfangen.
- Falls Staubabsaug- und -fangvorrichtungen vorhanden sind, vergewissern Sie sich, dass diese angeschlossen sind und richtig verwendet werden.** Der Einsatz von Staubsaugern kann staubbedingte Gefahren mindern.
- Vermeiden Sie, durch die häufige Nutzung des Werkzeugs in einen Trott zu verfallen und Prinzipien für die Werkzeugsicherheit zu ignorieren.** Eine

unachtsame Aktion kann im Bruchteil einer Sekunde zu schweren Verletzungen führen.

4) Gebrauch und Pflege von Elektrowerkzeugen

- a) **Überlasten Sie das Gerät nicht. Verwenden Sie das für Ihre Arbeit passende Elektrogerät.** Das richtige Gerät wird die Aufgabe besser und sicherer erledigen, wenn es bestimmungsgemäß verwendet wird.
- b) **Verwenden Sie das Gerät nicht, wenn der Ein-/Ausschalter nicht funktioniert.** Ein Elektrowerkzeug, das sich nicht mehr ein- oder ausschalten lässt, ist gefährlich und muss repariert werden.
- c) **Trennen Sie den Stecker vom Netz und/oder entfernen Sie die Akkus, falls abnehmbar, vom Elektrogerät, bevor Sie Einstellungen am Gerät vornehmen, Zubehör wechseln oder es aufbewahren.** Diese Vorbeugemaßnahmen mindern die Gefahr, dass das Elektrogerät unbeabsichtigt startet.
- d) **Bewahren Sie unbenutzte Geräte außerhalb der Reichweite von Kindern auf. Lassen Sie Geräte nicht von Personen benutzen, die damit nicht vertraut sind oder diese Anweisungen nicht gelesen haben.** Elektrogeräte sind in den Händen nicht geschulter Personen gefährlich.
- e) **Pflegen Sie Elektrowerkzeuge und Zubehör. Prüfen Sie, ob bewegliche Teile verzogen oder ausgeschlagen, ob Teile gebrochen oder in einem Zustand sind, der den Betrieb des Elektrogerätes beeinträchtigen kann. Bei Beschädigungen lassen Sie das Elektrogerät reparieren, bevor Sie es verwenden.** Viele Unfälle entstehen wegen mangelnder Wartung der Elektrogeräte.
- f) **Halten Sie Schneidwerkzeuge scharf und sauber.** Richtig gewartete Schneidwerkzeuge mit scharfen Klingen blockieren seltener und sind leichter unter Kontrolle zu halten.
- g) **Verwenden Sie Elektrogeräte, Zubehör und Einsätze (Bits) usw. gemäß diesen Anweisungen und unter Berücksichtigung der Arbeitsbedingungen und der Aufgabe.** Wenn Sie das Elektrogerät für Aufgaben verwenden, die nicht bestimmungsgemäß sind, kann dies zu gefährlichen Situationen führen.
- h) **Halten Sie die Griffe trocken, sauber und frei von Öl und Fett.** Rutschige Griffe und Oberflächen unterbinden die sichere Bedienbarkeit und Kontrolle über das Werkzeug in unerwarteten Situationen.

5) Gebrauch und Pflege von Akkuwerkzeugen

- a) **Laden Sie die Akkus nur in Ladegeräten auf, die vom Hersteller angegeben wurden.** Für ein Ladegerät, das nur für eine bestimmte Akkuart geeignet ist, besteht Brandgefahr, wenn es mit anderen Akkus verwendet wird.
- b) **Verwenden Sie nur die für das jeweilige Gerät vorgesehenen Akkus.** Die Verwendung anderer Akkus kann zu Verletzungen oder Bränden führen.
- c) **Halten Sie den nicht benutzten Akku fern von Büroklammern, Münzen, Schlüsseln, Nägeln, Schrauben oder anderen kleinen Metallgegenständen, die eine Überbrückung der**

Kontakte verursachen könnten. Durch den dadurch entstehenden Kurzschluss kann der Akku in Brand geraten.

- d) **Bei falscher Anwendung verwenden kann Flüssigkeit aus dem Akku austreten. Vermeiden Sie den Kontakt damit. Bei unbeabsichtigtem Kontakt mit Wasser abspülen. Gelangt die Flüssigkeit in die Augen, ziehen Sie außerdem ärztliche Hilfe hinzu.** Austretende Akkufflüssigkeit kann zu Hautreizungen oder Verbrennungen führen.
- e) **Verwenden Sie kein Akkupack oder Werkzeug, das beschädigt ist oder modifiziert wurde.** Beschädigte oder modifizierte Akkus können unvorhersehbare Reaktionen auslösen und zu Bränden, Explosionen oder Verletzungen führen.
- f) **Setzen Sie das Akkupack oder Werkzeug keinem Feuer oder übermäßig hohen Temperaturen aus.** Die Belastung durch Feuer oder Temperaturen über 130 °C kann zur Explosion führen.
- g) **Befolgen Sie alle Ladeanweisungen und laden Sie das Akkupack oder Werkzeug nicht außerhalb des in den Anweisungen festgelegten Temperaturbereichs auf.** Ein unsachgemäßer Ladevorgang oder Temperaturen außerhalb des festgelegten Bereichs können den Akku schädigen und die Brandgefahr erhöhen.

6) Service

- a) **Lassen Sie das Gerät nur von qualifiziertem Fachpersonal und nur mit Originalersatzteilen reparieren.** Damit wird sichergestellt, dass die Sicherheit des Gerätes erhalten bleibt.
- b) **Führen Sie niemals Wartungsarbeiten an beschädigten Akkus durch.** Die Wartung von Akkupacks darf nur vom Hersteller selbst oder autorisierten Dienstleistern durchgeführt werden.

WICHTIGE SICHERHEITSHINWEISE



WARNUNG: Zur Reduzierung des Risikos von Verletzungen:

- Stellen Sie vor der Verwendung sicher, dass alle Personen, die dieses Gerät verwenden, sämtliche Sicherheitsanweisungen und anderen Informationen in dieser Bedienungsanleitung sorgfältig gelesen haben.
- Bewahren Sie diese Anweisungen auf und ziehen Sie sie regelmäßig zu Rate.



WARNUNG: Beim Gebrauch elektrischer Gartengeräte sind zum Schutz gegen elektrischen Schlag, Feuer- und Verletzungsgefahr die nationalen Sicherheitsvorschriften zu beachten.

1. **Vermeiden Sie gefährliche Umweltbedingungen** – Verwenden Sie diese Geräte nicht an nassen oder feuchten Orten.
2. **Nicht bei Regen verwenden.**
3. **Halten Sie Kinder fern** – Alle Besucher sollten Abstand zum Arbeitsbereich haben.
4. **Tragen Sie geeignete Kleidung** – Tragen Sie keine weite Kleidung und keinen Schmuck. Sie können von sich bewegenden Teilen erfasst werden. Bei Arbeiten im Freien

wird die Verwendung von Gummihandschuhen und festem Schuhwerk empfohlen. Tragen Sie bei langen Haaren ein Haarnetz.

5. **Schutzbrille tragen** – Verwenden Sie immer eine Gesichts- oder Staubmaske, wenn bei der Arbeit Staub erzeugt wird.
6. **Verwenden Sie das richtige Gerät** – Verwenden Sie das Gerät nur für den vorgesehenen Zweck.
7. **Fassen Sie das Gerät beim Aufnehmen oder Halten nicht an den freiliegenden Schneidklingen oder Schneidkanten an.**
8. **Gerät nicht überlasten** – Es erledigt die Aufgabe besser und mit einem geringeren Verletzungsrisiko, wenn es bestimmungsgemäß verwendet wird.
9. **Vermeiden Sie eine anormale Körperhaltung** – Sorgen Sie für einen sicheren Stand und halten Sie jederzeit das Gleichgewicht.
10. **Bleiben Sie aufmerksam** – Achten Sie immer darauf, was Sie gerade tun. Gehen Sie vernünftig vor. Verwenden Sie das Gerät nicht, wenn Sie müde sind.
11. **Trennen Sie das Gerät** – Entfernen Sie den Akku, wenn Sie das Gerät nicht verwenden und bevor Sie Wartungsarbeiten durchführen oder Zubehörteile wie Messer oder ähnliches austauschen.
12. **Bei Nichtgebrauch nicht im Freien lagern** – Bewahren Sie das Gerät bei Nichtgebrauch an einem trockenen, hochgelegenen oder abgeschlossenen Ort – außerhalb der Reichweite von Kindern – auf.
13. **Gerät angemessen pflegen** – Halten Sie die Schneidkanten scharf und sauber, um eine optimale Leistung zu erzielen und das Verletzungsrisiko zu verringern. Befolgen Sie die Wartungsvorschriften und die Hinweise für den Werkzeugwechsel. Überprüfen Sie die Stromquelle des Geräts regelmäßig, und lassen Sie diese bei Beschädigungen in einer Vertragswerkstatt reparieren. Halten Sie die Griffe trocken, sauber und öl- und fettfrei.
14. **Auf beschädigte Teile prüfen** – Schutzvorrichtungen oder andere Teile, die Schäden aufweisen, sollten vor der weiteren Verwendung des Geräts genau auf ihre ordnungsgemäße Funktion überprüft werden. Prüfen Sie, ob bewegliche Teile verzogen oder ausgeschlagen, ob Teile gebrochen oder in einem Zustand sind, der den Betrieb des Elektrogerätes beeinträchtigen kann. Beschädigte Teile und Schutzvorrichtungen müssen vorschriftsmäßig in einer Kundendienstwerkstatt repariert oder ausgewechselt werden, außer wenn es in dieser Anleitung anders angegeben ist.

BEWAHREN SIE DIESE ANWEISUNGEN AUF

-  **WARNUNG** – Nicht in der Nähe von Stromleitungen betreiben. Das Gerät ist nicht so ausgelegt, dass es bei der Berührung von Stromleitungen vor einem Stromschlag schützen kann. Erkundigen Sie sich nach den örtlichen Bestimmungen für sichere Abstände von elektrischen Leitungen und stellen Sie sicher, dass Sie eine sichere Arbeitsposition eingenommen haben, bevor Sie dieses Gerät bedienen.

- **Halten Sie sämtliche Körperteile von der Sägekette fern. Entfernen Sie kein geschnittenes Material und halten Sie das zu schneidende Material nicht fest, wenn sich die Messer bewegen. Stellen Sie sicher, dass das Gerät ausgeschaltet ist, wenn Sie feststeckendes Material entfernen. Die Sägekette kann nach dem Ausschalten nachlaufen.** Unachtsamkeit beim Gebrauch der Teleskop-Kettensäge kann zu ernsthaften Verletzungen führen.
- **Tragen Sie die Teleskop-Kettensäge stets mit angehaltener Sägekette am Griff.** Bringen Sie zum Transportieren oder bei der Aufbewahrung der Teleskop-Kettensäge immer die Sägekettenabdeckung an. Die ordnungsgemäße Handhabung der Teleskop-Kettensäge verringert mögliche Verletzungen durch die Sägekette.
- **Halten Sie das Elektrowerkzeug nur an den isolierten Griffflächen, da die Messer versteckte Kabel berühren könnten.** Der Kontakt der Sägekette mit stromführenden Leitungen kann auch offenliegende Metallteile am Gerät unter Strom setzen und zu einem Stromschlag führen.
- **Vermeiden Sie, die Teleskop-Kettensäge bei schlechtem Wetter zu verwenden, vor allem, wenn das Risiko von Blitzen besteht.** Dadurch verringert sich das Risiko, vom Blitz getroffen zu werden.
- **Benutzen Sie immer beide Hände, wenn Sie die Teleskop-Kettensäge bedienen.** Halten Sie die Teleskop-Kettensäge mit beiden Händen fest, um einen Verlust der Kontrolle zu vermeiden.
- **Tragen Sie stets einen Kopfschutz, wenn Sie die Teleskop-Kettensäge über Kopf benutzen.** Herunterfallendes Schnittgut kann zu schweren Verletzungen führen.

ZUSÄTZLICHE SPEZIFISCHE SICHERHEITSHINWEISE

-  **WARNUNG:** Einige Stäube enthalten Chemikalien wie Asbest und Blei, von denen bekannt ist, dass sie Krebs, Geburtsschäden oder andere reproduktive Schäden verursachen. Diese Chemikalien sind zum Beispiel:

- Verbindungen in Düngemitteln,
- Verbindungen in Insektiziden, Herbiziden und Pestiziden,
- Arsen und Chrom von chemisch behandeltem Bauholz.

Um die Belastung durch diese Chemikalien zu minimieren, sollten Sie genehmigte Schutzausrüstung verwenden. So zum Beispiel Staubschutzmasken, die speziell für das Ausfiltern von mikroskopischen Partikeln konstruiert wurden.

- **Vermeiden Sie längeren Kontakt mit Staub vom Motorschleifen, Sägen, Schleifen, Bohren und anderen Bautätigkeiten. Tragen Sie Schutzkleidung und waschen Sie betroffene Stellen mit Seife und Wasser.** Wenn Staub in den Mund oder die Augen gelangt oder auf der Haut bleibt, können schädliche Chemikalien absorbiert werden.
-  **WARNUNG:** Bei Verwendung dieses Werkzeugs kann Staub erzeugt/oder verteilt werden, der zu



permanenten Erkrankungen der Atemwege oder anderen Verletzungen führen kann. Verwenden Sie stets eine zugelassene Atemschutzvorrichtung, die für die Staubbelastung geeignet ist. Lenken Sie Staubpartikel von Gesicht und Körper weg.

-  **VORSICHT:** Tragen Sie während des Gebrauchs geeigneten Gehörschutz. Unter bestimmten Bedingungen und je nach Anwendungsdauer kann das Geräusch dieses Produktes zu Hörverlust führen.

Vor dem Verwenden der Teleskop-Kettensäge

- **Lesen Sie alle Anweisungen durch, bevor Sie die Teleskop-Kettensäge verwenden, um einen sicheren Betrieb zu gewährleisten.** Befolgen Sie alle Sicherheitsanweisungen. Die Nichtbeachtung der aufgeführten Sicherheitshinweise kann zu schweren Verletzungen führen.
- **Achten Sie darauf, was Sie tun.** Gehen Sie vernünftig vor. Verwenden Sie die Teleskop-Kettensäge nicht, wenn Sie müde sind.
- **Verwenden Sie die Teleskop-Kettensäge nur zum Schneiden von Ästen.** Verwenden Sie die Teleskop-Kettensäge nur entsprechend ihres vorgesehenen Zwecks. Nicht zum Sägen anderer Gegenstände verwenden.
- **Nur gut geschulte Erwachsene sollten die Teleskop-Kettensäge verwenden.** Lassen Sie keinesfalls Kinder mit dem Gerät arbeiten.
- **Lassen Sie dieses Gerät nicht von Kindern und ungeschulten Personen benutzen.**
- Tragen Sie folgende Sicherheitsausrüstung, wenn Sie die Teleskop-Kettensäge verwenden:
 - robuste Handschuhe
 - Sicherheitsschuhe mit Stahlkappe und rutschfesten Sohlen
 - Schutzbrille oder Gesichtsschirm
 - Schutzhelm
 - Ohrschalldämpfer oder Ohrstöpsel
 - Gesichts- oder Staubmaske (bei Arbeiten in staubigen Bereichen)
- **Tragen Sie feste lange Hosen und Stiefel.** Tragen Sie keine locker sitzende Kleidung, kurze Hosen, Schmuck jeglicher Art und gehen Sie nicht barfuß.
- Binden Sie langes Haar auf Schulterhöhe zusammen, damit es nicht in beweglichen Teilen hängen bleiben kann.
- Stellen Sie vor dem Sägen immer sicher, dass Folgendes gegeben ist:
 - Freier Arbeitsbereich
 - Sicherer Stand
 - Geplanter Rückzugsweg von fallenden Ästen
- Untersuchen Sie den Baum vor dem Beschneiden. Äste müssen ungehindert auf den Boden fallen können.
- Verwenden Sie die Teleskop-Kettensäge nicht zum Fällen von Setzlingen.

Verwenden der Teleskop-Kettensäge

-  **VORSICHT:** Verwenden Sie das Gerät nicht auf nassen Oberflächen, um die Gefahr eines Stromschlags zu verringern. Nicht Regen aussetzen. Nicht im Freien lagern.
-  **VORSICHT:** Vermeiden Sie unbeabsichtigte Inbetriebnahme – Tragen Sie das Gerät bei eingesetztem Akku nicht mit dem Finger am Schalter. Stellen Sie sicher, dass der Schalter ausgeschaltet ist, wenn Sie den Akku einsetzen.
- Seien Sie stets aufmerksam. Gehen Sie beim Betrieb des Geräts mit gesundem Menschenverstand vor.
 - Halten Sie den Arbeitsbereich sauber. Unordnung im Arbeitsbereich führt zu Unfallgefahren.
 - Nehmen Sie immer den Akku aus der Teleskop-Kettensäge, wenn Sie mit der Arbeit fertig sind oder das Gerät unbeaufsichtigt lassen.
 - Halten Sie Kinder, Tiere und umstehende Personen mindestens 15 m von der Teleskop-Kettensäge entfernt. Nur der Benutzer sollte sich im Arbeitsbereich der Teleskop-Kettensäge befinden.
 - Verwenden Sie die Teleskop-Kettensäge nicht zum Fällen von Bäumen.
 - Fassen Sie die freiliegende Sägekette nicht an, wenn Sie die Teleskop-Kettensäge aufnehmen oder halten.
 - Halten Sie die Teleskop-Kettensäge sicher fest, so dass eine Hand an der Stange und die andere Hand am Griff liegt.
 - Legen Sie den Finger erst auf den Auslöser, wenn Sie mit dem Sägen beginnen wollen.
 - Stellen Sie vor dem Starten der Teleskop-Kettensäge sicher, dass die Sägekette nichts berührt.
 - Halten Sie alle Körperteile von der Sägekette fern, wenn die Teleskop-Kettensäge läuft.
 - Überlasten Sie die Teleskop-Kettensäge beim Sägen nicht. Üben Sie nur leichten Druck aus. Durch das Arbeiten in dem für das Gerät angegebenen Leistungsbereich erzielen Sie optimale Ergebnisse und erhöhen die Sicherheit.
 - Wenn Sie die Teleskop-Kettensäge an einen anderen Ort bringen:
 - entfernen Sie den Akku,
 - halten Sie die Finger vom Auslöser weg,
 - halten Sie die Stange am Gleichgewichtspunkt, und
 - richten Sie Führungsschwert und Kette mit angebrachtem Messerschutz nach hinten.
 - Schneiden Sie mit der Teleskop-Kettensäge keine Sträucher und Setzlinge. Weiche Materialien können sich in der Kette verfangen und in Ihre Richtung geschlagen werden. Dadurch könnten Sie aus dem Gleichgewicht gebracht werden.
 - Arbeiten Sie nicht bei schlechter Beleuchtung mit dem Gerät.
 - Sorgen Sie für einen sicheren Stand und halten Sie jederzeit das Gleichgewicht. Vermeiden Sie eine anormale Körperhaltung. Eine anormale Körperhaltung kann zum Verlust des Gleichgewichts oder zum Kontakt mit heißen Oberflächen führen.
 - Halten Sie sämtliche Körperteile von beweglichen Teilen fern.

- Verwenden Sie keinesfalls Zubehör- oder Anbauteile für dieses Produkt, die nicht mit dem Produkt geliefert wurden oder in dieser Bedienungsanleitung als geeignet für die Verwendung mit diesem Produkt angegeben werden.
- Untersuchen Sie die Teleskop-Kettensäge vor jedem Gebrauch und nach Stürzen oder anderen Stößen. Stellen Sie sicher, dass keine wesentlichen Mängel oder Beschädigungen vorliegen.

Verwenden Sie die Teleskop-Kettensäge nicht:

- unter dem Einfluss von Alkohol, Medikamenten oder Drogen.
- bei Regen oder in feuchten bzw. nassen Bereichen.
- wenn hochentzündliche Flüssigkeiten oder Gase vorhanden sind.
- wenn die Teleskop-Kettensäge beschädigt, falsch eingestellt oder nicht vollständig und sicher montiert ist
- wenn die Teleskop-Kettensäge sich nicht über den Auslöser ein- und ausschalten lässt. Die Kette darf sich nicht mehr bewegen, wenn der Auslöser losgelassen wird. Ein beschädigter Schalter muss durch eine Kundendienstwerkstatt ersetzt werden. Siehe **Zubehör** unter **Wartung**.
- wenn Sie in Eile sind.
- während Sie sich auf einem Baum oder einer Leiter befinden
- während Sie sich auf einem Ausleger, Eimer oder einer Plattform befinden.
- bei starkem Wind oder stürmischem Wetter.

ALLGEMEINES



VORSICHT: Stromschlaggefahr. Schwere Verletzungen oder Tod durch Stromschlag, falls Stromleitungen berührt werden. Verwenden Sie das Gerät niemals in der Nähe von Stromquellen, Kabeln oder Stromleitungen.



WARNUNG: Lesen und verstehen Sie die Bedienungsanleitung, um einen sicheren Betrieb zu gewährleisten. Tragen Sie einen Gesichtsschutz (und/oder eine Schutzbrille) und einen Schutzhelm, um sich vor herabfallenden Teilen zu schützen. Sorgen Sie immer für einen freien Arbeitsbereich und einen Rückzugsweg.

Achten Sie auf die Position der Äste/Zweige, damit diese nicht auf Sie herabfallen können. Halten Sie umstehende Personen beim Betrieb der Säge 15 m entfernt. Verwenden Sie das Gerät nicht auf nassen Oberflächen, um die Gefahr eines Stromschlags zu verringern. Nicht Regen aussetzen. Nicht im Freien lagern.

- Zum Schutz vor herabfallenden Ästen dürfen Sie nicht direkt unter dem zu schneidenden Ast stehen. Dieses Gerät sollte nicht in einem Winkel von mehr als 60° zum Boden gehalten werden.
- Halten Sie die Griffe trocken, sauber und frei von Öl.
- Vergewissern Sie sich vor dem Starten des Geräts, dass die Kette keine Gegenstände berührt.
- Stellen Sie sicher, dass die Sägekette angehalten hat, bevor Sie das Gerät absetzen.

Service

- Reparaturen am Werkzeug dürfen nur von qualifizierten Fachleuten vorgenommen werden. Service- oder Wartungsarbeiten, die von nicht qualifizierten Personen durchgeführt werden, können zu Verletzungsrisiken führen. Siehe hierzu den Abschnitt **Wartung**.
- Verwenden Sie zur Wartung des Werkzeugs nur identische Austauschteile. Befolgen Sie die Hinweise im Abschnitt **Wartung**. Die Verwendung von nicht autorisierten Teilen oder die Nichtbeachtung der Wartungshinweise kann zu Stromschlägen oder Verletzungen führen.

Schutz vor Rückschlag



WARNUNG: RÜCKSCHLAG kann auftreten, wenn die Spitze des Führungsschwerts einen Gegenstand berührt, oder wenn Holz einknickt und die Kette im Schneidspalt einklemmt. Kontakt an der Spitze kann in einigen Fällen eine blitzschnelle Rückschlagwirkung erzeugen, die die Führungsschiene nach oben und zurück in Richtung Bediener schnellen lässt. Wenn die Kette an der Oberseite des Führungsschwerts eingeklemmt wird, kann dies das Schwert schnell nach hinten in Richtung Bediener drücken. Diese Reaktionen können zum Verlust der Kontrolle über die Kettensäge und damit zu schweren Verletzungen führen.



Folgende Vorsichtsmaßnahmen sollten beachtet werden, um Rückschlag zu minimieren:

- Halten Sie die Teleskop-Kettensäge gut fest. Halten Sie die Säge fest mit beiden Händen, während das Gerät läuft. Halten Sie die Säge mit den Daumen auf einer Seite und den Fingern auf der anderen Seite am Griff und an der Stange fest.
- Vermeiden Sie eine anormale Körperhaltung.
- Sorgen Sie für einen sicheren Stand und halten Sie jederzeit das Gleichgewicht.
- Lassen Sie die Spitze des Führungsschwerts nicht mit einem Baumstamm, Ast, dem Erdboden oder einem anderen Hindernis in Berührung kommen.
- Ziehen Sie den Griff der Teleskop-Kettensäge nicht über Schulterhöhe hinaus.
- Verwenden Sie Vorrichtungen wie eine rückschlagarme Sägekette und spezielle Führungsschwerte, die die mit dem Rückschlag verbundenen Risiken verringern.
- Als Ersatzteile dürfen nur die vom Hersteller bezeichneten Schwerte und Ketten oder gleichwertige Produkte verwendet werden.
- Bei laufender Kette darf die Spitze des Führungsschwerts nicht mit einem Gegenstand in Kontakt kommen.
- Halten Sie den Arbeitsbereich frei von Hindernissen wie anderen Bäumen, Ästen, Steinen, Zäunen, Stümpfen usw. Beseitigen oder vermeiden Sie jegliche Hindernisse, die Ihre Sägekette treffen könnte, während Sie durch einen bestimmten Stamm oder Ast schneiden.
- Halten Sie die Sägekette scharf und richtig gespannt. Eine lose oder stumpfe Kette kann die Wahrscheinlichkeit eines

Rückschlags erhöhen. Prüfen Sie die Kettenspannung regelmäßig bei stehendem Motor und entferntem Akku.

- Zu Beginn und während des Schnitts muss die Kette immer mit voller Geschwindigkeit laufen. Wenn sich die Kette langsamer bewegt, besteht eine größere Wahrscheinlichkeit für einen Rückschlag.
- Schneiden Sie immer nur jeweils einen Ast.
- Arbeiten Sie mit höchster Vorsicht, wenn Sie die Säge in einen vorhandenen Schnittpalt einführen. Setzen Sie die gezackte Stoßleiste in das Holz ein, und warten Sie, bis die Kette ihre volle Geschwindigkeit erreicht hat, bevor Sie den Schnitt fortsetzen.
- Versuchen Sie keine Eintauchschnitte oder Bohrungen.
- Achten Sie auf die Bewegung des geschnittenen Astes und auf andere Kräfte, die dazu führen könnten, dass sich der Schnittpalt schließt und die Kette einklemmt oder dass Holz in die laufende Kette fällt.

Sicherheitsmaßnahmen gegen Rückschlag



WARNING: Die folgenden Merkmale Ihrer Teleskop-Kettensäge sollen helfen, die Gefahr eines Rückschlags zu verringern; diese Merkmale können diese gefährliche Reaktion jedoch nicht vollständig beseitigen. Der Benutzer einer Teleskop-Kettensäge darf sich nicht nur auf die Sicherheitseinrichtungen verlassen. Sie müssen alle Sicherheitsvorkehrungen, Anweisungen und Wartungshinweise in diesem Handbuch beachten, um Rückschläge und andere Kräfte zu vermeiden, die zu schweren Verletzungen führen können.

- Ein **rückschlagreduzierendes Führungsschwert** besitzt eine Spitze mit kleinen Radius, was die Größe des Bereichs, in dem Rückschlaggefahr droht, auf die Spitze des Sägeschwerts reduziert. Ein rückschlagreduzierendes Führungsschwert reduziert nachweislich deutlich die Anzahl und den Schweregrad von Rückschlägen, wenn es gemäß den Sicherheitsanforderungen für elektrische Kettensägen geprüft wurde.
- Eine **rückschlagarme Sägekette** besitzt einen konturierten Tiefenbegrenzer und eine Schutzabdeckungsverbindung, welche die Kraft des Rückschlags ablenken und das Holz allmählich in die Säge bewegen. Eine rückschlagarme Sägekette erfüllt die Anforderungen an die Rückschlagleistung, wenn sie an einer repräsentativen Stichprobe von Kettensägen getestet wurde.

Teleskop-Kettensäge – Terminologie

- **Antriebskettenrad oder Kettenrad** - Der Zahnkranz, der die Sägekette antreibt.
- **Führungsschwert** - Eine massive Schwertstruktur, die die Sägekette unterstützt und führt.
- **Messerschutz** - Gehäuse über des Führungsschwert, das Zahnkontakt verhindert, wenn die Säge nicht in Gebrauch ist.
- **Rückschlag** - Die Rückwärts- oder Aufwärtsbewegung, oder beides, des Führungsschwerts, die auftritt, wenn die Sägekette nahe der Spitze des oberen Bereichs des Führungsschwerts mit Gegenständen wie einem Baumstamm oder Ast in Berührung

kommt, oder wenn das Holz einknickt und die Kette im Schnittpalt einklemmt.

- **Rückschlagarme Sägekette** - Eine Kette, die die Anforderungen bei einem Rückschlag erfüllt. (Sofern dies an einer repräsentativen Auswahl von Kettensägen getestet wurde.)
- **Rückschlagreduzierendes Führungsschwert** - Ein Führungsschwert, welches das Rückschlagrisiko nachweislich deutlich reduziert.
- **Ersatz-Sägekette** - Eine Kette, die die Anforderungen bei einem Rückschlag erfüllt, wenn sie mit bestimmten Kettensägen getestet wurde. Sie erfüllt die Leistungsanforderungen möglicherweise nicht, wenn sie mit anderen Sägen verwendet wird.
- **Sägekette** - Eine Kette mit einer Reihe von Schneidzähnen, die das Holz schneidet, vom Motor angetrieben und vom Führungsschwert gestützt wird.
- **Gezackte Stoßleiste (Spike)** - Der spitze Zahn oder die spitzen Zähne dienen beim Beschneiden dazu, die Säge zu neigen und die Position beim Sägen beizubehalten.
- **Schalter** - Eine Vorrichtung, die bei Betätigung einen elektrischen Stromkreis zum Motor der Säge herstellt oder unterbricht.
- **Schaltersperre** - Ein beweglicher Anschlag, der den unbeabsichtigten Betrieb des Schalters verhindert, bis er von Hand aktiviert wird.
- **Beschneiden** - Prozess des Abschneidens von Ästen von einem Baum.
- **Hinterschnitt** - Ein Schnitt von der Unterseite eines Baumstamms oder eines Astes nach oben. Dies geschieht in normaler Sägeposition und mit der Oberseite des Führungsschwerts.

Aufbewahrung

1. **Nicht im Freien lagern.** Der beste Aufbewahrungsort ist kühl und trocken – ohne direkte Sonneneinstrahlung und übermäßige Wärme oder Kälte und außerhalb der Reichweite von Kindern.
2. **Machen Sie die Sägekette nach Beendigung der Arbeiten immer wieder spannungsfrei. Die Sägekette zieht sich beim Abkühlen zusammen.** Wenn die Spannung nicht verringert wird, kann dies die Säge beschädigen.

Restrisiken

Trotz Beachtung der geltenden Sicherheitsvorschriften und des Einsatzes von Schutzvorrichtungen können bestimmte Risiken nicht vermieden werden. Diese sind:

- Schwerhörigkeit.
- Verletzungsgefahr durch umherfliegende Teilchen.
- Verbrennungsgefahr durch während des Betriebes heiß werdende Zubehörteile.
- Verletzungsgefahr durch andauernden Gebrauch.

BEWAHREN SIE DIESE ANWEISUNGEN AUF

Ladegeräte

An STANLEY FATMAX-Ladegeräten müssen keine Einstellungen vorgenommen werden, und sie wurden für eine möglichst einfache Bedienung konzipiert.

Elektrische Sicherheit

Der Elektromotor wurde für eine einzige Spannung konstruiert. Überprüfen Sie immer, dass die Spannung des Akkus der Spannung auf dem Typenschild entspricht. Überprüfen Sie auch, dass die Spannung des Ladegeräts der Ihres Stromnetzes entspricht.



Ihr STANLEY FATMAX-Ladegerät ist gemäß EN60335 doppelt isoliert. Es muss deshalb nicht geerdet werden.

Wenn das Stromversorgungskabel beschädigt ist, muss es durch ein speziell ausgestattetes Kabel ersetzt werden, das bei der STANLEY FATMAX Kundendienstorganisation erhältlich ist.

Verwendung eines Verlängerungskabels

Ein Verlängerungskabel sollte nur wenn unbedingt nötig verwendet werden. Verwenden Sie ein zugelassenes Verlängerungskabel, das für die Leistungsaufnahme Ihres Ladegeräts geeignet ist (siehe **Technische Daten**). Der Mindestquerschnitt der Leitungen beträgt 1 mm²; die Höchstlänge beträgt 30 m.

Wenn Sie eine Kabeltrommel verwenden, wickeln Sie das Kabel vollständig ab.

Wichtige Sicherheitsvorschriften für alle Batterieladegeräte

BEWAHREN SIE DIESE ANWEISUNGEN AUF: Dieses Handbuch enthält wichtige Sicherheits- und Betriebsanweisungen für kompatible Ladegeräte (siehe **Technische Daten**).

- Lesen Sie vor der Verwendung des Ladegeräts alle Anweisungen und Warnhinweise auf dem Ladegerät und dem Akku.



WARNUNG: Stromschlaggefahr. Keine Flüssigkeiten in das Ladegerät gelangen lassen. Dies kann einen elektrischen Schlag zur Folge haben.



WARNUNG: Wir empfehlen die Verwendung eines Fehlerstromschutzgeräts mit einem Fehlerstrom von maximal 30 mA.



VORSICHT: Verbrennungsgefahr. Zur Reduzierung der Verletzungsgefahr sollten nur Akkus von STANLEY FATMAX verwendet werden. Andere Akkutypen können bersten und Verletzungen und Sachschäden verursachen.



VORSICHT: Lassen Sie nicht zu, dass Kinder mit dem Gerät spielen.

HINWEIS: Wenn das Ladegerät in die Steckdose gesteckt wird, können die Ladekontakte im Ladegerät unter bestimmten Bedingungen durch Fremdmaterial kurzgeschlossen werden. Leitfähige Fremdmaterialien, z.B. unter anderem Stahlwolle, Alufolie oder angesammelte Metallpartikel, sollten von Hohlräumen des Ladegeräts ferngehalten werden. Ziehen Sie den Netzstecker des Ladegerätes immer aus der Steckdose, wenn kein Akku

in der Vertiefung steckt. Ziehen Sie den Netzstecker des Ladegerätes vor dem Reinigen aus der Steckdose.

- **Versuchen Sie NICHT, den Akku mit anderen Ladegeräten aufzuladen als die in diesem Handbuch angegebenen.** Das Ladegerät und der Akku wurden speziell zur gemeinsamen Verwendung konzipiert.
- **Diese Ladegeräte sind ausschließlich zum Laden von STANLEY FATMAX-Akkus bestimmt.** Eine anderweitige Verwendung kann zu Brand führen oder gefährliche oder tödliche Verletzungen durch Stromschlag verursachen.
- **Setzen Sie das Ladegerät weder Regen noch Schnee aus.**
- **Ziehen Sie am Stecker und nicht am Kabel, wenn Sie das Ladegerät von der Steckdose trennen.** Dadurch wird das Risiko einer Beschädigung von Stecker und Kabel reduziert.
- **Stellen Sie sicher, dass das Kabel so verlegt wird, dass nicht darauf getreten bzw. darüber gestolpert oder es anderweitig beschädigt oder belastet wird.**
- **Verwenden Sie kein Verlängerungskabel, wenn es nicht unbedingt erforderlich ist.** Ein ungeeignetes Verlängerungskabel kann zu Brand führen oder gefährliche oder tödliche Verletzungen durch einen Stromschlag verursachen.
- **Stellen Sie keine Gegenstände auf das Ladegerät bzw. stellen Sie das Ladegerät nicht auf eine weiche Oberfläche. Dadurch könnten die Lüftungsschlitze blockiert und das Gerät überhitzt werden.** Stellen Sie das Ladegerät von Hitzequellen entfernt auf. Das Ladegerät ist oben und unten am Gehäuse mit Lüftungsschlitzen versehen.
- **Betreiben Sie das Ladegerät nicht mit beschädigtem Kabel oder Stecker – lassen Sie die Teile ggf. sofort austauschen.**
- **Benutzen Sie das Ladegerät nicht, wenn es einen harten Stoß erlitten hat, fallen gelassen oder anderweitig beschädigt wurde.** Bringen Sie es zu einer autorisierten Kundendienststelle.
- **Das Ladegerät darf nicht zerlegt werden. Bringen Sie es zu einer autorisierten Kundendienststelle, wenn es gewartet oder repariert werden muss.** Ein unsachgemäßer Zusammenbau kann gefährliche oder tödliche Verletzungen durch Stromschlag verursachen oder zu Brand führen.
- Zur Vermeidung von Gefahren muss ein beschädigtes Netzkabel unverzüglich vom Hersteller, einer Kundendienststelle oder einer anderen qualifizierten Person ausgetauscht werden.
- **Trennen Sie das Ladegerät von der Steckdose, bevor Sie es reinigen. Dadurch wird das Risiko eines Stromschlags reduziert.** Durch alleiniges Herausnehmen des Akkus wird dieses Risiko nicht reduziert.
- **Versuchen Sie NIEMALS, zwei Ladegeräte miteinander zu verbinden.**
- **Das Ladegerät ist für den Betrieb mit einer 230V-Haushaltsstromversorgung ausgelegt. Es darf mit keiner anderen Spannung verwendet werden.** Dies gilt nicht für das Fahrzeugladegerät.

Laden des Akkus (Abb. B)

1. Stecken Sie das Ladegerät in eine geeignete Steckdose, bevor Sie das Akkupack einsetzen.
2. Legen Sie das Akkupack **6** in das Ladegerät ein und vergewissern Sie sich, dass es vollständig eingerastet ist. Die rote Leuchte (Aufladen) blinkt wiederholt und zeigt dadurch an, dass der Ladevorgang begonnen wurde.
3. Der Abschluss des Ladevorgangs wird dadurch angezeigt, dass das rote Licht dauerhaft leuchtet. Der Akku ist vollständig aufgeladen und kann jetzt verwendet oder in der Ladestation gelassen werden. Um das Akkupack aus dem Ladegerät zu entnehmen, drücken Sie den Akku-Löseknopf **24** am Akkupack.

HINWEIS: Um die maximale Leistung und Lebensdauer der Li-Ionen-Akkus zu gewährleisten, laden Sie das Akkupack vor der ersten Verwendung vollständig auf.

Bedienung des Ladegeräts

Siehe Anzeigen unten zum Ladezustand der Akkus.

Anzeigen am Ladegerät		
	Laden	
	Vollständig aufgeladen	
	Verzögerung heißer/kalter Akku*	

*Die rote Leuchte blinkt in der Zeit weiter, aber eine gelbe Anzeige leuchtet bei diesem Vorgang dauerhaft. Sobald der Akku eine angemessene Temperatur erreicht hat, geht die gelbe Leuchte aus und das Ladegerät nimmt den Ladevorgang wieder auf.

Diese/s kompatible/n Ladegerät/e lädt keine defekten Akkus auf. Das Ladegerät zeigt einen defekten Akku dadurch an, dass es nicht leuchtet.

HINWEIS: Dies kann auch auf ein Problem mit dem Ladegerät hinweisen.

Wenn das Ladegerät auf ein Problem hinweist, bringen Sie es zusammen mit dem Akku zur Überprüfung zu einer autorisierten Servicestelle.

Verzögerung heißer/kalter Akku

Wenn das Ladegerät erkennt, dass ein Akku zu heiß oder zu kalt ist, startet es automatisch eine "Verzögerung heißer/kalter Akku", bis der Akku eine angemessene Temperatur erreicht hat. Das Ladegerät schaltet dann automatisch in den Lademodus. Diese Funktion gewährleistet eine maximale Lebensdauer des Akkus.

Ein kalter Akku wird mit einer geringeren Geschwindigkeit geladen als ein warmer Akku. Der Akku wird während des gesamten Ladevorgangs mit der geringeren Geschwindigkeit geladen, die sich auch nicht erhöht, wenn der Akku wärmer wird.

Elektronisches Schutzsystem

XR Li-Ion-Werkzeuge sind mit einem elektronischen Schutzsystem ausgestattet, das den Akku vor Überladung, Überhitzung und vollständiger Entladung schützt.

Das Werkzeug wird automatisch ausgeschaltet, sobald sich das elektronische Schutzsystem einschaltet. Wenn dies geschieht, setzen Sie den Lithium-Ionen-Akku in das Ladegerät, bis es vollständig aufgeladen ist.

Wandmontage

Diese Ladegeräte sind so konzipiert, dass sie an der Wand oder aufrecht auf einem Tisch oder einer Arbeitsoberfläche montiert werden. Positionieren Sie das Ladegerät bei Wandmontage in Reichweite einer Steckdose und abseits von Kanten oder anderen Hindernissen, die den Luftstrom beeinträchtigen könnten. Nutzen Sie die Rückseite des Ladegeräts als Schablone für die Position der Montageschrauben an der Wand. Montieren Sie das Ladegerät mit Schnellbauschrauben (separat erhältlich), die mindestens 25,4 mm lang sind und einen Schraubenkopfdurchmesser von 7-9 mm haben. Diese müssen in optimaler Tiefe in das Holz geschraubt werden, sodass ca. 5,5 mm der Schraube frei liegen. Richten Sie die Schlitzlöcher auf der Rückseite des Ladegeräts mit den frei liegenden Schrauben aus, und führen Sie diese vollständig in die Schlitzlöcher ein.

Anweisungen zur Reinigung des Ladegeräts



WARNUNG: Stromschlaggefahr. Trennen Sie das Gerät vor der Reinigung von der Steckdose. Schmutz und Fett können mit einem Tuch oder einer weichen, nicht-metallischen Bürste vom Äußeren des Ladegeräts entfernt werden. Keinesfalls Wasser oder irgendwelche Reinigungslösungen verwenden. Achten Sie darauf, dass niemals Flüssigkeiten in das Gerät eindringen. Tauchen Sie niemals irgendein Teil des Gerätes in eine Flüssigkeit.

Akkus

Wichtige Sicherheitsvorschriften für alle Akkus

Achten Sie bei der Bestellung von Ersatzakkus darauf, Katalognummer und Spannung anzugeben.

Der Akku ist bei der Lieferung nicht vollständig aufgeladen. Lesen Sie die folgenden Sicherheitsvorschriften, bevor Sie den Akku und das Ladegerät verwenden. Befolgen Sie dann die beschriebenen Ladeverfahren.

LESEN SIE SÄMTLICHE ANWEISUNGEN

- **Laden oder verwenden Sie Akkus nicht in explosionsgefährdeten Umgebungen, in denen sich z.B. brennbare Flüssigkeiten, Gase oder Staub befinden.** Beim Einsetzen und Herausnehmen des Akkus aus dem Ladegerät können sich Staub oder Dämpfe entzünden.
- **Setzen Sie Akkus niemals mit Gewalt in das Ladegerät ein. Nehmen Sie an Akkus keine Veränderungen vor, damit sie in ein nicht kompatibles Ladegerät passen; andernfalls kann der Akku reißen und schwere Verletzungen verursachen.**
- **Laden Sie die Akkus nur in Ladegeräten von STANLEY FATMAX auf.**
- **Gerät KEINEM Spritzwasser aussetzen oder in Wasser oder andere Flüssigkeiten tauchen.**
- **Das Werkzeug und den Akku niemals in Bereichen lagern oder verwenden, in denen die Temperatur**

40 °C überschreiten könnte (z. B. Scheunen oder Metallgebäude im Sommer).

- **Akku nicht verbrennen, auch nicht bei schwerer Beschädigung oder völliger Entleerung.** Der Akku kann im Feuer explodieren. Es entstehen giftige Dämpfe und Stoffe, wenn Lithium-Ionen-Akkus verbrannt werden.
- **Wenn der Inhalt des Akkus mit der Haut in Berührung kommt, den Bereich sofort mit milder Seife und Wasser abwaschen.** Falls die Flüssigkeit in die Augen gelangt, das offene Auge 15 Minuten lang spülen, oder bis die Reizung aufhört. Ist ärztliche Hilfe erforderlich, geben Sie an, dass das Elektrolyt des Akkus aus einer Mischung aus flüssigen organischen Carbonaten und Lithiumsalzen besteht.
- **Der Inhalt von geöffneten Akkuzellen kann die Atemwege reizen.** Für Frischluft sorgen. Bei anhaltenden Beschwerden einen Arzt aufsuchen.



WARNUNG: Verbrennungsgefahr. Die Akkufflüssigkeit kann brennbar sein, wenn sie Funken oder Flammen ausgesetzt wird.



WARNUNG: Keinesfalls versuchen, den Akku zu öffnen. Wenn das Akkugehäuse Risse oder Beschädigungen aufweist, darf es nicht in das Ladegerät gelegt werden. Den Akku nicht quetschen, fallen lassen oder beschädigen. Verwenden Sie niemals einen Akku oder ein Ladegerät, wenn sie einen harten Schlag erlitten haben, fallen gelassen, überfahren oder sonst wie beschädigt wurden (z. B. wenn sie mit einem Nagel durchlöchert wurden, mit einem Hammer darauf geschlagen oder getreten wurde). Gefährliche oder tödliche Verletzungen durch Stromschlag können die Folge sein. Beschädigte Akkus sollten zum Recycling zur Kundendienststelle zurückgebracht werden.



WARNUNG: Feuergefahr. Akku nicht so aufbewahren oder transportieren, dass metallische Gegenstände die offenen Pole berühren können. Bringen Sie den Akku beispielsweise nicht in Schürzen, Taschen, Werkzeugkästen, Produkt-Kit-Boxen, Schubladen, etc. auf, in denen sich lose Nägel, Schrauben, Schlüssel, etc. befinden.



VORSICHT: Wenn es nicht in Gebrauch ist, legen Sie das Werkzeug auf eine stabile Oberfläche, wo es kein Stolpern oder Stürze verursachen kann. Bestimmte Werkzeuge mit großen Akkus stehen aufrecht auf dem Akku und können leicht umgeworfen werden.

Transport



WARNUNG: Feuergefahr. Beim Transport von Akkus können Brände entstehen, wenn die Batterieanschlüsse unbeabsichtigt Kontakt mit leitfähigen Materialien bekommen. Stellen Sie beim Transportieren von Akkus sicher, dass die Batterieanschlüsse geschützt und gut isoliert sind, damit sie nicht in Kontakt mit Materialien kommen können, durch die ein Kurzschluss entstehen kann. **HINWEIS:** Lithium-Ionen-Akkus sollten nicht in aufgegebenem Reisegepäck transportiert werden.

STANLEY FATMAX-Akkus erfüllen alle geltenden Transportvorschriften, so wie sie von den Industrie- und Rechtsnormen vorgeschrieben werden, einschließlich der

UN-Empfehlungen für die Beförderung gefährlicher Güter; der Vorschriften über die Beförderung gefährlicher Güter der International Air Transport Association (IATA), der International Maritime Dangerous Goods (IMDG) Regulations und der Regelungen des europäischen Übereinkommens über die internationale Beförderung gefährlicher Güter auf der Straße (ADR). Lithium-Ionen-Zellen und -Akkus wurden gemäß Abschnitt 38.3 der "Empfehlungen der Vereinten Nationen zur Beförderung gefährlicher Stoffe, Testhandbuch und Kriterien" getestet.

In den meisten Fällen wird der Transport eines STANLEY FATMAX-Akkus von der Klassifizierung als vollständig regulierter Gefahrstoff der Klasse 9 ausgenommen. In der Regel werden nur Transporte von Lithium-Ionen-Akkus mit einer Nennenergie von mehr als 100 Wattstunden (Wh) als vollständig regulierter Gefahrstoff der Klasse 9 betrachtet. Für alle Lithium-Ionen-Akkus ist die Wattstundenbewertung auf dem Paket angegeben. Außerdem empfiehlt STANLEY FATMAX aufgrund der komplexen Vorschriften nicht den Luftversand von Lithium-Ionen-Akkus alleine, und zwar unabhängig von der Wattstundenbewertung. Der Transport von Werkzeugen mit Batterien (Combo-Kits) kann per Luftfracht erfolgen, wenn die Wattstundenbewertung des Akkus nicht mehr als 100 Wh beträgt.

Unabhängig davon, ob ein Transport als ausgenommen oder vollständig reguliert gilt, liegt es in der Verantwortung des Versenders, sich über die aktuellen Vorschriften in Bezug auf die Anforderungen für Verpackung, Etikettierung/Kennzeichnung und Dokumentation zu informieren.

Die Informationen in diesem Abschnitt des Handbuchs werden in gutem Glauben zur Verfügung gestellt und es wird davon ausgegangen, dass sie zum Zeitpunkt der Erstellung des Dokuments genau sind. Jedoch wird keine Garantie, weder ausdrücklich noch implizit, gegeben. Es liegt in der Verantwortung des Kunden sicherzustellen, dass seine Tätigkeiten den geltenden Vorschriften entsprechen.

Empfehlungen zur Aufbewahrung

1. Der beste Aufbewahrungsort ist kühl und trocken – ohne direkte Sonneneinstrahlung und übermäßige Wärme oder Kälte. Lagern Sie nicht verwendete Akkus bei Raumtemperatur, um die optimale Leistung und Lebensdauer des Akkus zu erhalten.
2. Bei längerer Aufbewahrung sollte ein vollständig aufgeladener Akku an einem kühlen, trockenen Ort und außerhalb des Ladegeräts aufbewahrt werden, um optimale Ergebnisse zu erhalten.

HINWEIS: Akkus sollten nicht vollständig entladen aufbewahrt werden. Der Akku muss vor der Verwendung aufgeladen werden.

Etiketten auf dem Ladegerät und Akku

Neben den Piktogrammen in dieser Anleitung können sich auf dem Ladegerät und dem Akku folgende Piktogramme befinden:



Vor der Verwendung die Betriebsanleitung lesen.



Informationen zur Ladedauer siehe
Technische Daten.



Nicht mit leitfähigen Objekten prüfen.



Laden Sie keine beschädigten Akkus auf.



Setzen Sie Akkus keinem Wasser aus.



Lassen Sie beschädigte Kabel sofort austauschen.



Aufladung nur zwischen 4 °C und
40 °C durchführen.



Nur in Innenräumen verwenden.



Entsorgen Sie Akkus auf umweltfreundliche Weise.



Laden Sie STANLEY FATMAX-Akkus nur mit dafür vorgesehenen STANLEY FATMAX-Ladegeräten auf. Werden andere Akkus als die dazu bestimmten STANLEY FATMAX-Akkus mit einem STANLEY FATMAX-Ladegerät aufgeladen, können diese platzen oder andere gefährliche Situationen verursachen.



Werfen Sie den Akku nicht ins Feuer.

Akkutyp

Für das Modell SFMCPS620 wird ein 18-Volt-Akku eingesetzt. Diese Akkus können verwendet werden: SFMCB202, SFMCB204, SFMCB206. Weitere Angaben sind den **technischen Daten** zu entnehmen.

Lage des Datumcodes (Abb. A)

Der Datumcode **20**, der auch das Herstelljahr enthält, ist in das Gehäuse geprägt.

Beispiel:

2019 XX XX

Herstelljahr

Packungsinhalt

Die Packung enthält:

- 1 Teleskop-Kettensäge
- 1 Schultergurt
- 1 Betriebsanleitung

1 Li-Ion-Akku**

1 Li-Ion-Akkuladegerät**

**Nur im Lieferumfang von SFMCPS620M1 enthalten

- Prüfen Sie das Gerät, die Teile oder Zubehörteile auf Beschädigungen, die beim Transport entstanden sein könnten.
- Nehmen Sie sich Zeit, die Betriebsanleitung vor Inbetriebnahme sorgfältig zu lesen.

Bildzeichen am Werkzeug

Die folgenden Bildzeichen sind am Gerät sichtbar angebracht:



Vor der Verwendung die Betriebsanleitung lesen.



Tragen Sie Augenschutz.



Tragen Sie Gehörschutz.



Setzen Sie das Gerät keinem Regen aus.



Tragen Sie Schutzausrüstung für den Kopf.



Tragen Sie Schutzhandschuhe.



Gefahr von Schnittverletzungen. Finger vom Schlitz fernhalten.



Tragen Sie Schutzschuhe.



Drehrichtung der Sägekette.



Stromschlaggefahr. Halten Sie einen Abstand von mindestens 10 m zu frei verlegten Stromleitungen ein.



Schalten Sie das Werkzeug aus. Entfernen Sie vor jeglichen Wartungsarbeiten den Akku aus dem Gerät.



Garantierte Schallleistung laut Richtlinie 2000/14/EG.



Halten Sie andere Personen fern.



Halten Sie andere Personen fern.

Beschreibung (Abb. A)



WARNUNG: Nehmen Sie niemals Änderungen am Elektrowerkzeug oder dessen Teilen vor. Dies könnte zu Schäden oder Verletzungen führen.

1 Handgriff-Baugruppe

2 Mittlere Teleskopstange

3 Sägekopf-Baugruppe

4 Auslöseschalter

5 Sperrtaste

6 Akku

7 Schaumstoffgriff

8 Gewindestange

9 Gewindehülse

10 Stangenklemme

11 Kettenradabdeckung

12 Innensechskantschrauben

- 13** Führungsschwert
- 14** Sägekette
- 15** Messerschutz
- 16** Innensechskantschlüssel
- 17** Ölflasche
- 18** Astentfernungshaken

Verwendungszweck

Diese Teleskop-Kettensäge eignet sich ideal zum Beschneiden von Ästen bis zu einem Durchmesser von 203 mm.

NICHT in nasser Umgebung oder in der Nähe von entflammaren Flüssigkeiten oder Gasen verwenden.

Diese Teleskop-Kettensäge ist ein Elektrowerkzeug für den professionellen Gebrauch.

LASSEN SIE NICHT ZU, dass Kinder in Kontakt mit dem Werkzeug kommen. Wenn unerfahrene Personen dieses Gerät verwenden, sind diese zu beaufsichtigen.

- Dieses Gerät darf nicht von Personen (einschließlich Kindern) mit eingeschränkten physischen, sensorischen oder mentalen Fähigkeiten oder ohne ausreichende Erfahrung oder Kenntnisse verwendet werden, außer wenn diese Personen von einer Person, die für ihre Sicherheit verantwortlich ist, bei der Verwendung des Geräts beaufsichtigt werden. Lassen Sie nicht zu, dass Kinder mit diesem Produkt allein gelassen werden.

ZUSAMMENBAUEN UND EINSTELLEN

! WARNUNG: Um die Gefahr schwerer Verletzungen zu mindern, schalten Sie das Werkzeug aus und entfernen Sie den Akku oder trennen Sie ihn vom Netz, bevor Sie Einstellungen vornehmen oder Anbaugeräte oder Zubehör anbringen oder entfernen. Ungewolltes Anlaufen kann Verletzungen verursachen.

! WARNUNG: Verwenden Sie ausschließlich STANLEY FATMAX-Akkus und -Ladegeräte.

Einsetzen und Entfernen des Akkus aus dem Werkzeug (Abb. B)

HINWEIS: Vergewissern Sie sich, dass Ihr Akku **6** vollständig geladen ist.

Einsetzen des Akkus in den Werkzeuggriff

1. Richten Sie den Akku **6** an der Aussparung im Inneren des Werkzeuggriffs (Abb. B) aus.
2. Schieben Sie den Akku in den Griff, bis er fest im Werkzeug sitzt, und stellen Sie sicher, dass Sie das Einrasten der Sicherung hören.

Entfernen des Akkus aus dem Werkzeuggriff

1. Drücken Sie Löseknopf **24** und ziehen Sie den Akku kräftig aus dem Werkzeuggriff.
2. Legen Sie den Akku wie im Abschnitt „Ladegerät“ dieser Betriebsanleitung beschrieben in das Ladegerät.

Akku-Ladestandsanzeige (Abb. B)

Einige STANLEY FATMAX-Akkus besitzen eine Ladestandsanzeige mit drei grünen LEDs, die den verbleibenden Ladestand des Akkus anzeigen.

Zum Betätigen der Ladestandsanzeige halten Sie die Taste für die Ladestandsanzeige **27** gedrückt. Eine Kombination der drei grünen LEDs leuchtet auf und zeigt den verbleibenden Ladestand an. Wenn der verbleibende Ladestand im Akku nicht mehr ausreicht, um das Werkzeug zu verwenden, leuchtet die Ladestandsanzeige nicht auf und der Akku muss aufgeladen werden.

HINWEIS: Die Ladestandsanzeige ist nur eine Schätzung des verbleibenden Akku-Ladestands. Sie zeigt nicht die Funktionsfähigkeit des Werkzeugs an und unterliegt Unterschieden, die auf Bauteilen, Temperatur und Anwendungsart des Endbenutzers basieren.

Anbringen und Entfernen der Sägekette (Abb. A, C–E)

! WARNUNG: Scharfes, bewegliches Messer. Um versehentlichen Betrieb zu verhindern, stellen Sie sicher, dass der Akku aus dem Griff entfernt wurde, bevor Sie die folgenden Schritte ausführen. Eine Nichtbeachtung kann zu ernsthaften Verletzungen führen.

! VORSICHT: Scharfes, bewegliches Messer. Tragen Sie beim Aufziehen und Abnehmen der Sägekette immer Schutzhandschuhe. Die Kette ist scharf und kann auch in ruhendem Zustand zu Schnittverletzungen führen.

1. Legen Sie die Teleskop-Kettensäge auf eine stabile Unterlage. Drehen Sie die beiden Sechskantschrauben **12** mit dem mitgelieferten Sechskantschlüssel **16** gegen den Uhrzeigersinn.
2. Entfernen Sie Kettenradabdeckung **11**, Stangenklemme **10** und Innensechskantschrauben.
3. Zum Entfernen der Sägekette **14**, die Schraube **19** an der Vorderseite des Gehäuses mit dem flachen Ende des Schraubenschlüssels drehen. Drehen Sie die Schraube gegen den Uhrzeigersinn, um das Führungsschwert **13** zurückzuführen und die Spannung der Sägekette zu vermindern, so dass Sie sie abnehmen können.
4. Heben Sie die abgenutzte Sägekette aus der Nut im Führungsschwert.
5. Drehen Sie das Führungsschwert um.
6. Überprüfen Sie beim Auswechseln der Sägekette, ob der Schlitz im Führungsschwert über den in Abb. E gezeigten Positionierungsstiften **20** und das Loch unter dem Schlitz über dem Einstellstift liegt.
7. Legen Sie die neue Kette in die Nut des Führungsschwerts und um das Kettenrad. Stellen Sie sicher, dass die Sägezähne in die richtige Richtung zeigen, indem Sie sie an dem Symbol auf dem Gehäuse oder dem Führungsschwert ausrichten.
8. Drehen Sie die Schraube an der Vorderseite des Gehäuses im Uhrzeigersinn, um die Kettenspannung zu erhöhen.
9. Bringen Sie Kettenradabdeckung, Stangenklemme und Innensechskantschrauben wieder an.
10. Folgen Sie den Anweisungen im Abschnitt **Anpassen der Kettenspannung**.

Anpassen der Kettenspannung

(Abb. A, C, D, F, G)

- Platzieren Sie die Teleskop-Kettensäge auf einer ebenen, festen Oberfläche und überprüfen Sie dann die Spannung der Sägekette **14**. Die Spannung ist korrekt, wenn die Sägekette zurückschnappt, nachdem sie wie in Abbildung F gezeigt mit leichtem Kraftaufwand von Mittelfinger und Daumen 3 mm vom Führungsschwert **13** weggezogen wurde. Es darf an der Unterseite keinen „Durchhang“ zwischen dem Führungsschwert und der Sägekette geben, siehe Abbildung G.
- Lösen Sie zum Einstellen der Kettenspannung die Innensechskantschrauben **12**.
- Drehen Sie die Schraube **19** an der Vorderseite des Gehäuses mit dem flachen Ende des Schraubenschlüssels.
- Überspannen Sie die Sägekette nicht. Dies würde den Verschleiß erhöhen und die Lebensdauer von Führungsschwert und Sägekette verkürzen. Eine zu hohe Spannung verringert auch die Anzahl der Schnitte, die Sie pro Akkuladung durchführen können.
- Sobald die Spannung der Sägekette korrekt ist, ziehen Sie die Innensechskantschrauben **12** an der Klemmstange an.
- Ist die Sägekette neu, überprüfen Sie die Spannung während der ersten 2 Betriebsstunden häufiger (nach dem Entfernen des Akkus), da sich eine neue Sägekette etwas dehnt.

HINWEIS: Die Spannung der Sägekette sollte regelmäßig justiert werden.

Ölen von Sägekette und Führungsschwert

(Abb. H)

- Zum Schmieren von Sägekette **14** und Führungsschwert **13** sollte ein hochwertiges Kettensägenöl oder SAE30 Motoröl verwendet werden. Beim Beschneiden von Bäumen wird die Verwendung eines pflanzlichen Öls empfohlen. Mineralöl wird nicht empfohlen, da es die Bäume schädigen kann. Verwenden Sie niemals Altöl oder sehr dickflüssiges Öl. Diese können Ihre Teleskop-Kettensäge beschädigen.
- Tragen Sie das Öl vor jeder Verwendung gleichmäßig auf die Sägekette auf, siehe Abbildung H. Schmieren Sie die Sägekette auch jedes Mal, wenn Sie einen vollständig entladenen Akku durch einen vollständig aufgeladenen ersetzen.

Transport der Teleskop-Kettensäge (Abb. A)

Wenn Sie die Teleskop-Kettensäge transportieren wollen, nehmen Sie immer den Akku **6** aus dem Griff und decken Sie das Führungsschwert **14** mit dem Messerschutz **15** ab.

Verbinden von Sägekopfmodul und Griffmodul (Abb. I–L)



WARNUNG: Scharfes, bewegliches Messer. Um unbeabsichtigten Betrieb zu vermeiden, stellen Sie vor Ausführung der folgenden Schritte sicher, dass der Akku vom Griff entfernt wurde und der Kettenschutz korrekt auf

der Kette sitzt. Eine Nichtbeachtung kann zu ernsthaften Verletzungen führen.

Die drei Baugruppen, aus denen sich die Teleskop-Kettensäge zusammensetzt, sind mit Symbolen versehen, um die korrekte Montage zu gewährleisten. Wenn eine Baugruppe nicht reibungslos an einer anderen Baugruppe befestigt werden kann, wenden Sie keine Kraft an.

Durch die Kombination der Handgriff-Baugruppe **1** mit der Sägekopf-Baugruppe **3** entsteht eine Teleskop-Kettensäge mit einer Länge von ca. 1,8 m, siehe Abb. I.

So befestigen Sie die Handgriff-Baugruppe an der Sägekopf-Baugruppe:

- Richten Sie die Nut **21** in der Außenseite des Verbindungsstücks der Handgriff-Baugruppe **1** an der Feder **22** auf der Innenseite der Sägekopf-Baugruppe **3** aus. Siehe dazu Abbildung J. Schieben Sie die beiden Teile vollständig zusammen. Siehe dazu Abbildung K.
- Schieben Sie die Gewindehülse **9** an der Sägekopf-Baugruppe so weit wie möglich nach unten. Drehen Sie die Hülse im Uhrzeigersinn bis zum Anschlag und decken Sie dabei das Gewinde vollständig ab, siehe Abb. L.



WARNUNG: Achten Sie immer darauf, dass die Hülse vollständig aufgeschraubt ist und das rote Gewinde nicht mehr sichtbar ist. Ein unvollständiges Aufschrauben der Hülse kann dazu führen, dass die Baugruppen sich trennen und eine gefährliche Situation entsteht. Überprüfen Sie die Verbindungen in regelmäßigen Abständen darauf, dass das rote Gewinde nicht sichtbar ist.

Verbindung der mittleren Verlängerung mit dem Sägekopf- und Griffmodul (Abb. A, M)

Durch Hinzufügen der mittleren Verlängerung **2** zur Handgriff-Baugruppe **1** und zur Sägekopf-Baugruppe **3** entsteht eine Teleskop-Kettensäge mit einer Länge von ca. 2,7 m, siehe Abb. M.

Der Abschnitt **Verbinden von Sägekopfmodul und Griffmodul** gibt Hinweise zum Befestigen der mittleren Baugruppe an der Handgriff-Baugruppe und der Sägekopf-Baugruppe.



WARNUNG: Achten Sie immer darauf, dass die Hülse vollständig aufgeschraubt ist und das rote Gewinde nicht mehr sichtbar ist. Ein unvollständiges Aufschrauben der Hülse kann dazu führen, dass die Baugruppen sich trennen und eine gefährliche Situation entsteht. Überprüfen Sie die Verbindungen in regelmäßigen Abständen darauf, dass das rote Gewinde nicht sichtbar ist.

DEMONTAGE



WARNUNG: Um die Gefahr schwerer Verletzungen zu mindern, schalten Sie das Gerät aus und entfernen Sie den Akku, bevor Sie Einstellungen vornehmen oder Anbaugeräte oder Zubehör anbringen oder entfernen. Ungewolltes Anlaufen kann Verletzungen verursachen.

Abnehmen des Sägekopfmoduls (Abb. N)



WARNUNG: Scharfes, bewegliches Messer. Um unbeabsichtigten Betrieb zu vermeiden, stellen Sie vor Ausführung der folgenden Schritte sicher, dass der Akku vom Griff entfernt wurde und der Kettenschutz korrekt auf der Kette sitzt. Eine Nichtbeachtung kann zu ernsthaften Verletzungen führen.

Nehmen Sie beim Entfernen der Baugruppen immer zuerst die Sägekopf-Baugruppe ③ ab, unabhängig davon, ob Sie zwei oder drei Baugruppen miteinander verbunden haben. Legen Sie dazu die Handgriff-Baugruppe ① auf den Boden und fassen Sie die Mitte der Sägekopf-Baugruppe mit einer Hand, siehe Abb. N. Lösen Sie mit der anderen Hand die Gewindehülse und ziehen Sie die beiden Hälften auseinander. Wiederholen Sie diesen Vorgang, wenn auch die mittlere Verlängerung angebracht war.

BETRIEB

Betriebsanweisungen



WARNUNG: Beachten Sie immer die Sicherheitsanweisungen und die geltenden Vorschriften.



WARNUNG: Um die Gefahr schwerer Verletzungen zu mindern, schalten Sie das Werkzeug aus und entfernen Sie den Akku oder trennen Sie ihn vom Netz, bevor Sie Einstellungen vornehmen oder Anbaugeräte oder Zubehör anbringen oder entfernen. Ungewolltes Anlaufen kann Verletzungen verursachen.

Richtige Haltung der Hände (Abb. O)



WARNUNG: Zur Reduzierung des Risikos schwerer Verletzungen muss **IMMER** die richtige Handstellung eingehalten werden, wie in der Abbildung gezeigt.



WARNUNG: Zur Reduzierung des Risikos schwerer Verletzungen muss das Gerät **IMMER** fest in den Händen gehalten werden, damit jederzeit richtig reagiert werden kann.

Bei der korrekten Handposition liegt eine Hand auf dem Haupthandgriff ②⑧ und die andere auf dem Schaumstoffgriff ⑦.

Bedienung der Teleskop-Kettensäge (Abb. A)



WARNUNG: Lesen und verstehen Sie alle Anweisungen. Wenn Sie die folgenden Anweisungen nicht beachten, kann es zu elektrischem Schlag, Feuer und/oder schweren Verletzungen kommen.



VORSICHT: Machen Sie die Sägekette nach Beendigung der Arbeiten immer wieder spannungsfrei. Die Sägekette zieht sich beim Abkühlen zusammen. Wenn die Spannung nicht verringert wird, kann dies die Teleskop-Kettensäge beschädigen.

WICHTIG: Betreiben Sie niemals eine Teleskop-Kettensäge, die beschädigt oder falsch eingestellt ist oder die nicht vollständig und sicher montiert ist. Stellen Sie sicher, dass sich die Sägekette ⑭ nicht mehr bewegt, wenn der Auslöseschalter losgelassen wird. Justieren Sie niemals das Führungsschwert ⑬

oder die Sägekette, während der Motor läuft oder der Akku angebracht ist.

Beschneiden von Bäumen mit der Teleskop-Kettensäge



WARNUNGEN:

- **Stellen Sie sich niemals direkt unter den zu schneidenden Ast.** Stellen Sie sich immer so auf, dass Sie nicht von herabfallenden Ästen getroffen werden können.
- **Tragen Sie stets Kopf-, Augen, Fuß- und Körperschutz.** Das Tragen eines Körperschutzes verringert das Verletzungsrisiko beim Betrieb dieses Geräts.
- **Stellen Sie sich niemals auf eine Leiter oder eine andere instabile Stütze, während Sie die Teleskop-Kettensäge verwenden.** Vermeiden Sie immer Positionen, bei denen Sie das Gleichgewicht verlieren und sich schwer verletzen können.
- **Halten Sie andere Personen mindestens 15 m vom Arbeitsbereich fern.** Ablenkung kann dazu führen, dass Sie die Kontrolle über das Gerät verlieren.
- **Stromschlaggefahr.** Um Stromschläge zu vermeiden, dürfen Sie das Gerät nicht innerhalb von 15 m Entfernung von elektrischen Freileitungen betreiben. Überprüfen Sie die Umgebung immer auf verdeckte elektrische Leitungen.
- **Ziehen Sie den Schaltergriff der Teleskop-Kettensäge nicht über Schulterhöhe hinaus.**

Ein-/Ausschalter (Abb. P)

Stellen Sie immer sicher, dass Sie festen Stand haben, und fassen Sie die Teleskop-Kettensäge fest mit beiden Händen, so dass Daumen und Finger den Handgriff umfassen. Zum Einschalten des Werkzeugs ziehen Sie die Sperrtaste ⑤ mit dem Daumen zurück und drücken dann den Auslöseschalter ④ mit den Fingern, siehe Abb. P. (Sobald das Werkzeug läuft, können Sie die Sperrtaste loslassen.) Zum Ausschalten des Werkzeugs lassen Sie den Auslöser los.

Astentfernungshaken (Abb. A)



VORSICHT: Der Astentfernungshaken ist kein Gürtelhaken.

Ihre Teleskop-Kettensäge verfügt über einen Astentfernungshaken ⑱, mit dem Sie kleine bis mittelgroße Äste entfernen können.

Beschneiden mit der Teleskop-Kettensäge (Abb. A, O, Q)



WARNUNG: Lassen Sie das Werkzeug die Geschwindigkeit selbst bestimmen. Vermeiden Sie eine Überlastung.



WARNUNG: Beim Beschneiden von Bäumen: Seien Sie auf Rückschlag vorbereitet, der zu schweren Verletzungen oder zum Tod führen kann. Beachten Sie den Abschnitt **Schutz vor Rückschlag**, um Risiken durch Rückschlag zu vermeiden. Vermeiden Sie eine anormale Körperhaltung. Achten Sie auf festen Stand. Stellen Sie die Füße in ausreichendem Abstand nebeneinander. Verteilen Sie Ihr Gewicht gleichmäßig auf beide Füße.

1. Fassen Sie die Teleskop-Kettensäge mit beiden Händen wie in Abbildung O gezeigt an. Halten Sie sie stets gut fest. Daumen und Finger müssen sich um Griff und Stange der Teleskop-Kettensäge legen. Halten Sie die Finger von dem in Abbildung Q gezeigten Sägemehlauslass **26** fest.
2. Arbeiten Sie niemals in einem Baum, in einer unbequemen Position, auf einer Leiter oder einer anderen instabilen Oberfläche. Wenn Sie die Kontrolle über die Teleskop-Kettensäge verlieren, sind schwere Verletzungen die Folge.
3. Befolgen Sie beim Beschneiden von Bäumen die nachstehenden Hinweise.
 - a. Vergewissern Sie sich, dass die Teleskop-Kettensäge ihre volle Geschwindigkeit erreicht hat, bevor Sie die Kette ansetzen. Legen Sie zu Beginn eines Schnitts die laufende Sägekette **14** gegen den Ast. Halten Sie die Teleskop-Kettensäge fest in ihrer Position, um Rückschlag- und Seitwärtsbewegungen (Skating) der Teleskop-Kettensäge zu verhindern.
 - b. Führen Sie die Teleskop-Kettensäge nur mit leichtem Druck. Setzen Sie den ersten Schnitt 152 mm vom Baumstamm entfernt auf der Unterseite des Asts an. Verwenden Sie für diesen Schnitt die Oberseite des Führungsschwerts **13**. Sägen Sie 1/3 durch den Durchmesser des Asts. Beenden Sie den Schnitt dann von oben her. Wenn Sie versuchen, dicke Äste von unten abzuschneiden, kann der Ast die Sägekette durch sein Gewicht im Schnitt einklemmen. Wenn Sie versuchen, dicke Äste von oben her abzuschneiden, ohne einen flachen Hinterschnitt zu machen, kann der Ast splintern. Überlasten Sie Teleskop-Kettensäge nicht. Der Motor kann bei Überlastung durchbrennen. Durch das Arbeiten in dem für das Gerät angegebenen Leistungsbereich erzielen Sie optimale Ergebnisse und erhöhen die Sicherheit.
 - c. Heben Sie die Teleskop-Kettensäge bei voller Kettengeschwindigkeit aus dem Schnittspalt. Schalten Sie die Teleskop-Kettensäge durch Loslassen des Auslöseschalters **4** aus. Stellen Sie sicher, dass die Teleskop-Kettensäge angehalten hat, bevor Sie sie absetzen.

Schärfe der Sägekette



VORSICHT: Scharfe Kette. Tragen Sie beim Umgang mit der Sägekette immer Schutzhandschuhe. Die Kette ist scharf und kann auch in ruhendem Zustand zu Schnittverletzungen führen.

WICHTIG: Die Zähne werden sofort stumpf, wenn sie beim Sägen den Boden, Steine, Mauerwerk oder einen Nagel berühren.

Um eine optimale Schneidleistung der Kettensäge zu erhalten, muss die Sägekette regelmäßig geschärft werden. Ihre nächstgelegene STANLEY FATMAX-Kundendienststelle bietet einen Service zum Schärfen von Sägeketten an.

HINWEIS: Bei jedem Schärfen verliert die Sägekette etwas von ihrer Fähigkeit zur Rückschlagreduzierung, daher sollte bei der Arbeit besonders vorsichtig vorgegangen werden. Es wird empfohlen, eine Sägekette höchstens viermal zu schärfen.

WARTUNG

Ihr Elektrowerkzeug wurde für langfristigen Betrieb mit minimalem Wartungsaufwand konstruiert. Ein kontinuierlicher, zufriedenstellender Betrieb hängt von der richtigen Pflege des Gerätes und seiner regelmäßigen Reinigung ab.



WARNUNG: Um die Gefahr schwerer Verletzungen zu mindern, schalten Sie das Werkzeug aus und entfernen Sie den Akku und trennen Sie ihn vom Netz, bevor Sie Einstellungen vornehmen oder Anbaugeräte oder Zubehör anbringen oder entfernen. Ungewolltes Anlaufen kann Verletzungen verursachen.

Das Ladegerät und der Akku können nicht gewartet werden. Eine regelmäßige Wartung stellt eine lange Lebensdauer des Gerätes sicher. Nehmen Sie den Akku nach jeweils 10 Minuten Gebrauch heraus (achten Sie darauf, dass Kette und Stange heiß sein können!). Überprüfen Sie Schwert und Kette auf korrekte Spannung und spannen bzw. schmieren Sie sie gemäß den Hinweisen unter **Anpassen der Kettenspannung** und **Ölen von Sägekette und Führungsschwert**.



Schmierung

Ihr Elektrogerät benötigt keine zusätzliche Schmierung.



Reinigung



WARNUNG: Blasen Sie mit Trockenluft immer dann Schmutz und Staub aus dem Hauptgehäuse, wenn sich Schmutz sichtbar in und um die Lüftungsschlitze ansammelt. Tragen Sie bei diesen Arbeiten zugelassene Augenschutz und eine zugelassene Staubmaske.



WARNUNG: Verwenden Sie niemals Lösungsmittel oder andere scharfe Chemikalien für die Reinigung der nichtmetallischen Teile des Gerätes. Diese Chemikalien können das in diesen Teilen verwendete Material aufweichen. Verwenden Sie ein nur mit Wasser und einer milden Seife befeuchtetes Tuch. Achten Sie darauf, dass niemals Flüssigkeiten in das Gerät eindringen. Tauchen Sie niemals irgendein Teil des Gerätes in eine Flüssigkeit.

Optionales Zubehör



WARNUNG: Da Zubehör, das nicht von STANLEY FATMAX angeboten wird, nicht mit diesem Produkt geprüft worden ist, kann die Verwendung von solchem Zubehör an diesem Gerät gefährlich sein. Um das Verletzungsrisiko zu mindern, sollte mit diesem Produkt nur von STANLEY FATMAX empfohlenes Zubehör verwendet werden.

Fragen Sie Ihren Händler nach weiteren Informationen zu geeignetem Zubehör.

Ersatzketten und -sägeschwerter erhalten Sie bei Ihrer nächstgelegenen STANLEY FATMAX-Kundendienststelle.

- SFMCPS620 erfordert die Ersatzkette mit der Ersatzteilnummer STZCS220. Ersatzsägeschwert 20 cm, Ersatzteilnummer STZCS1220.

Umweltschutz



Abfalltrennung. Produkte und Akku mit diesem Symbol dürfen nicht mit dem normalen Hausmüll entsorgt werden.

■ Produkte und Akkus enthalten Materialien, die zurückgewonnen oder recycelt werden können und die Nachfrage nach Rohstoffen reduzieren. Bitte recyceln Sie Elektroprodukte und Akkus gemäß den lokalen Bestimmungen. Weitere Informationen finden Sie auf www.2helpU.com.

Akku

Dieser Longlife-Akku muss aufgeladen werden, wenn er nicht mehr ausreichend Energie erzeugt, um Arbeiten so gut wie zuvor zu erledigen. Entsorgen Sie ihn am Ende seiner technischen Lebensdauer mit der gebührenden Sorgfalt für unsere Umwelt:

- Entfernen Sie den Akku erst aus dem Werkzeug, wenn er vollständig entladen ist.
- Li-Ionen-Zellen sind recycelbar. Geben Sie die gebrauchten Akkus bei Ihrem Händler oder bei einer kommunalen Recycling-Sammelstelle ab. Dort werden die gesammelten Akkus recycelt oder ordnungsgemäß entsorgt.

Garantie

1 Jahr Garantie

Alle STANLEY FATMAX-Elektrowerkzeugprodukte haben standardmäßig eine Garantie von 1 Jahr. In dem unwahrscheinlichen Fall, dass Ihr Elektrowerkzeug wegen Material- oder Produktionsmängeln innerhalb von 1 Jahr ab Kauf einen Fehler aufweist, garantiert STANLEY den kostenlosen Austausch oder die kostenlose Reparatur aller fehlerhaften Teile, oder, nach unserer Wahl, die kostenlose Wandlung des Gerätes.

3 Jahr Garantie

Registrieren Sie Ihr STANLEY FATMAX-Elektrowerkzeug innerhalb von 4 Wochen nach dem Kauf und erhalten Sie eine zusätzliche Garantie von 2 Jahren. Nach der Registrierung Ihres Elektrowerkzeugs garantiert STANLEY für den unwahrscheinlichen Fall, dass Ihr Elektrowerkzeug aufgrund von Material- oder Produktionsfehlern einen Defekt aufweist, den kostenlosen Austausch oder die kostenlose Reparatur aller fehlerhaften Teile, oder, nach unserer Wahl, die kostenlose Wandlung des Gerätes.

ANLEITUNG ZUR FEHLERSUCHE

STELLEN SIE SICHER, DASS SIE DIE SICHERHEITSREGELN UND ANWEISUNGEN BEFOLGEN

Wenn Sie Unterstützung zu Ihrem Produkt benötigen, besuchen Sie unsere Website unter www.stanleytools.eu, wo Sie eine Liste der Kundendienststellen finden.

PROBLEM	MÖGLICHE URSACHE	LÖSUNG
Gerät startet nicht.	Akku wurde nicht ordnungsgemäß angebracht.	Prüfen Sie, ob der Akku richtig angebracht wurde.
	Akku nicht geladen.	Prüfen Sie die erforderliche Ladekapazität.
	Die Sperrtaste ist nicht betätigt.	Sperrtaste zurückziehen/Auslöser betätigen.
	Stangenverbindungen nicht richtig angezogen.	Siehe Verbinden von Sägekopfmodul und Griffmodul .
Akku lädt nicht.	Akku befindet sich nicht im Ladegerät.	Führen Sie den Akku in das Ladegerät ein, bis die LED leuchtet.
	Das Ladegerät ist nicht mit dem Stromnetz verbunden.	Stecken Sie den Stecker des Ladegeräts in eine aktive Steckdose. Weitere Details finden Sie unter Aufladen von Akkus .
	Umgebungstemperatur zu hoch oder zu niedrig.	Bringen Sie den Akku an einen Ort, der eine Umgebungstemperatur von über 4,5°C (40°F) bis unter +40°C (104°F) aufweist.
Sägeschwert/Kette überhitzt.	Kette zu stark gespannt.	Siehe Abschnitt Anpassen der Kettenspannung .
	Schmierung erforderlich.	Siehe Abschnitt Ölen von Sägekette und Führungsschwert .
Kette ist locker.	Kettenspannung falsch eingestellt.	Siehe Abschnitt Anpassen der Kettenspannung .
Schlechte Schnittqualität.	Kettenspannung falsch eingestellt.	Siehe Abschnitt Anpassen der Kettenspannung . HINWEIS: Übermäßige Spannung führt zu übermäßigem Verschleiß und zur Verringerung der Lebensdauer von Sägeschwert und Kette. Nach jeweils 10 Minuten Betrieb ölen.
	Kette muss ersetzt werden.	Siehe Anbringen und Entfernen der Sägekette .
Gerät läuft, schneidet aber nicht.	Kette rückwärts angebracht	Siehe Anbringen und Entfernen der Sägekette .

TRONÇONNEUSE SUR PERCHE

SFMCP5620

Félicitations !

Vous avez choisi un outil STANLEY FATMAX. Des années d'expertise dans le développement et l'innovation de ses produits ont fait de STANLEY FATMAX, l'un des partenaires les plus fiables pour les utilisateurs d'outils électriques professionnels.

Caractéristiques techniques

SFMCP5620		
Tension	V_{cc}	18
Type de batterie		Li-Ion
Longueur du guide-chaîne	cm	20
Vitesse maxi de la chaîne (à vide)	m/s	1,9
Longueur de coupe maximum	cm	15
Capacité d'huile	ml	40
Poids (sans bloc-batterie)	kg	3,5

Valeurs sonores et valeurs des vibrations (somme vectorielle triaxiale) selon la norme EN ISO 11680-1:2011:

L_{PA} (niveau de pression sonore émis)	dB(A)	78
L_{WA} (niveau de puissance sonore)	dB(A)	89,5
K (incertitude pour le niveau sonore donné)	dB(A)	3,9
Valeur d'émission de vibrations $a_{h1} =$		
	m/s^2	< 2,5
Incertitude K =		
	m/s^2	1,5

Le niveau sonore et/ou de vibrations émis indiqué dans ce feuillet d'informations a été mesuré conformément à une méthode de test normalisée établie dans par la norme EN ISO 11680-1:2011 et il peut être utilisé pour comparer un outil à un autre. Il peut également être utilisé pour effectuer une évaluation préliminaire de l'exposition.

⚠ AVERTISSEMENT : Le niveau sonore et/ou de vibrations émis déclaré correspond aux applications principales de l'outil. Cependant, si l'outil est utilisé pour des applications différentes, avec des accessoires différents ou qu'il est mal entretenu, le niveau sonore et/ou de vibrations émis peut varier. Ces éléments peuvent augmenter considérablement le niveau d'exposition sur la durée totale de travail.

Toute estimation du degré d'exposition aux vibrations et/ou au bruit doit également prendre en compte les heures où l'outil est éteint ou lorsqu'il est en marche sans effectuer aucune tâche. Ces éléments peuvent sensiblement réduire le niveau d'exposition sur la durée totale de travail.

Identifiez et déterminez les mesures de sécurité supplémentaires pouvant protéger l'utilisateur des effets des vibrations et/ou du bruit, comme par exemple l'entretien de l'outil et des accessoires, le fait de conserver les mains au chaud (pertinent pour les vibrations) et d'organiser les méthodes de travail.

Batterie n° Cat	Tension de sortie	Chargeur SFMCB12
SFMCB202	18	X
SFMCB204	18	X
SFMCB206	18	X

"X" indique que le bloc-batterie est compatible avec ce chargeur spécifique. Lisez le manuel d'utilisation pour obtenir des informations plus précises.

Déclaration de conformité CE

Directive Machines



Tronçonneuse sur perche SFMCP5620

STANLEY FATMAX déclare que les produits décrits dans les "**Caractéristiques techniques**" sont conformes aux normes : 2006/42/EC, EN 62841-1:2015; EN ISO 11680-1:2011, 2000/14/EC, Annexe V DEKRA Certification B.V., Meander 1051 / P.O. Box 5185 6825 MJ ARNHEM / 6802 ED ARNHEM Pays-Bas N° d'identification de l'organisme mandaté : 0344

LWA (puissance sonore garantie) 94 dB(A)

LPA (niveau de pression sonore mesuré) 78 dB(A)

Incertitude pour le niveau de pression sonore K= 2,5 dB(A)

Ces produits sont également conformes aux directives 2014/30/UE et 2011/65/UE. Pour plus de détails, veuillez contacter STANLEY FATMAX à l'adresse suivante ou vous reporter au dos du manuel.

Le soussigné est responsable de la compilation du dossier technique et fait cette déclaration au nom de STANLEY FATMAX.

A. P. Smith

Directeur technique

STANLEY FATMAX Europe, Egide Walschaertsstraat 14-18, 2800 Mechelen, Belgique

2019-08-30



AVERTISSEMENT : Afin de réduire le risque de blessure, lisez le manuel d'utilisation.

Définitions : Directives liées à la sécurité

Les définitions ci-dessous décrivent le niveau de gravité de chaque mention d'avertissement. Veuillez lire le manuel et porter une attention particulière à ces symboles.



DANGER : Indique une situation de risque imminent qui engendre, si elle n'est pas évitée, la **mort ou de graves blessures**.

 **AVERTISSEMENT** : Indique une situation de risque potentiel qui **pourrait engendrer**, si elle n'est pas évitée, **la mort ou de graves blessures**.

 **ATTENTION** : Indique une situation de risque potentiel qui **peut engendrer**, si elle n'est pas évitée, **des blessures bénignes ou modérées**.

NOTIFICATION : Indique une pratique **n'entraînant aucun risque de blessures** mais qui, si elle n'est pas évitée, **peut entraîner des dommages matériels**.

 Indique un risque de décharge électrique.

 Indique un risque d'incendie.

AVERTISSEMENTS DE SÉCURITÉ GÉNÉRALE PROPRES AUX OUTILS ÉLECTRIQUES

 **AVERTISSEMENT** : **Veillez lire tous les avertissements de sécurité, toutes les instructions, toutes les illustrations et toutes les spécifications fournies avec cet outil électrique.** Le non-respect des instructions listées ci-dessous peut conduire à des décharges électriques, des incendies et/ou de graves blessures.

CONSERVEZ TOUS LES AVERTISSEMENTS ET TOUTES LES INSTRUCTIONS POUR POUVOIR VOUS Y RÉFÉRER DANS LE FUTUR.

Le terme "outil électrique" mentionné dans tous les avertissements listés ci-dessous fait référence à vos outils électriques fonctionnant sur secteur (avec câble) ou sur pile ou batterie (sans fil).

1) Sécurité de la zone de travail

- Gardez la zone de travail propre et bien éclairée.**
Les zones sombres ou encombrées sont propices aux accidents.
- N'utilisez pas d'outils électriques dans un environnement présentant des risques d'explosion ou en présence de liquides, gaz ou poussières inflammables.** Les outils électriques créent des étincelles qui peuvent enflammer les poussières et les fumées.
- Maintenez les enfants et les autres personnes à l'écart lorsque les outils électriques sont en marche.**
Toute distraction peut vous faire perdre le contrôle de l'outil.

2) Sécurité électrique

- Les prises des outils électriques doivent correspondre à la prise de courant murale. Ne modifiez jamais la prise d'aucune sorte. N'utilisez aucun adaptateur avec des outils électriques reliés à la terre.** L'utilisation de prises d'origine et de prises murales appropriées permet de réduire le risque de décharge électrique.
- Évitez tout contact physique avec des surfaces reliées à la terre comme des tuyaux, des radiateurs, des fours et des réfrigérateurs par exemple.** Le risque de décharge électrique augmente si votre corps est relié à la terre.

- N'exposez pas les outils électriques à la pluie, ni à l'humidité.** Le risque de décharge électrique augmente si de l'eau pénètre dans un outil électrique.
- Ne tirez pas sur le cordon d'alimentation. N'utilisez jamais le cordon pour transporter, tirer ou débrancher l'outil électrique. Maintenez le cordon à l'écart de la chaleur, des substances grasses, des bords tranchants ou des pièces mobiles.** Les cordons endommagés ou emmêlés augmentent le risque de décharge électrique.
- Si vous utilisez un outil électrique à l'extérieur, utilisez une rallonge homologuée pour les travaux extérieurs.** L'utilisation d'une rallonge électrique homologuée pour les travaux en extérieur réduit le risque de décharge électrique.
- Si l'utilisation d'un outil électrique dans un endroit humide est inévitable, utilisez une alimentation électrique protégée par un disjoncteur différentiel à courant résiduel (DDR).** L'utilisation d'un DDR réduit le risque de décharge électrique.

3) Sécurité des personnes

- Restez vigilant, surveillez ce que vous faites et faites preuve de bon sens lorsque vous utilisez un outil électrique. N'utilisez pas d'outils électriques si vous êtes fatigué ou sous l'influence de drogue, d'alcool ou de médicaments.** Tout moment d'inattention pendant l'utilisation d'un outil électrique peut engendrer de graves blessures.
- Portez des équipements de protection individuelle. Portez toujours une protection oculaire.** Les équipements de protection comme les masques anti-poussière, les chaussures de sécurité antidérapantes, les casques ou les protections auditives utilisés à bon escient réduisent le risque de blessures.
- Empêchez tout démarrage intempestif. Assurez-vous que l'interrupteur est en position Arrêt avant de raccorder l'outil à l'alimentation électrique et/ou au bloc-batterie ou avant de ramasser ou de transporter l'outil.** Le fait de transporter les outils électriques le doigt sur l'interrupteur ou d'alimenter les outils électriques dont l'interrupteur est déjà en position de marche augmente les accidents.
- Retirez toutes les clés ou pinces de réglage avant de mettre l'outil en marche.** Une clé ou une pince restée fixée à la partie rotative de l'outil électrique peut engendrer des blessures.
- Ne vous penchez pas. Gardez les pieds bien ancrés au sol et conservez votre équilibre en permanence.** Cela permet de mieux maîtriser l'outil électrique en cas de situations imprévues.
- Portez des vêtements appropriés. Ne portez aucuns vêtements amples, ni bijoux. Gardez vos cheveux et vos vêtements éloignés des pièces mobiles.** Les vêtements amples, les bijoux ou les cheveux longs peuvent être happés par les pièces mobiles.
- Si vous disposez de dispositifs pour l'extraction et la récupération des poussières, veillez à ce qu'ils soient correctement raccordés et utilisés.** L'utilisation de

dispositifs récupérateurs de poussières réduit les risques liés aux poussières.

- h) **Ne pensez pas être à ce point familiarisé avec l'outil après l'avoir utilisé à de nombreuses reprises, au point de ne plus rester vigilant et d'en oublier les consignes de sécurité.** Toute action imprudente peut engendrer de graves blessures en une fraction de seconde.

4) Utilisation et entretien des outils électriques

- a) **Ne sur-sollicitez pas l'outil électrique. Utilisez un outil approprié, adapté au travail à réaliser.** Un outil adapté fonctionne mieux, de façon plus sûre et à la cadence pour laquelle il a été conçu.
- b) **N'utilisez pas l'outil électrique si l'interrupteur ne permet plus de le mettre en marche et de l'éteindre.** Tout appareil électrique qui ne peut plus être commandé par son interrupteur est dangereux et doit être réparé.
- c) **Débranchez la prise du secteur et/ou retirez le bloc-batterie de l'outil électrique s'il est amovible, avant d'effectuer tout réglage, de changer un accessoire ou de ranger l'outil électrique.** Ces mesures de sécurité préventives réduisent le risque de démarrage accidentel de l'outil électrique.
- d) **Rangez les outils électriques non utilisés hors de portée des enfants et ne laissez aucune personne ne connaissant pas ces outils ou leurs instructions d'utilisation les faire fonctionner.** Les outils électriques peuvent être dangereux entre des mains inexpérimentées.
- e) **Entretenez vos outils électriques et leurs accessoires. Vérifiez que les pièces mobiles sont alignées correctement et qu'elles ne sont pas coincées. Vérifiez qu'aucune pièce n'est cassée et contrôlez l'absence de toute autre condition qui pourrait nuire au bon fonctionnement de l'outil. En cas de dommage, faites réparer l'outil électrique avant de le réutiliser.** De nombreux accidents sont provoqués par des outils électriques mal entretenus.
- f) **Maintenez les outils de coupe affûtés et propres.** Des outils de coupe bien entretenus dont le tranchant est affûté sont moins susceptibles de rester coincés et sont plus faciles à contrôler.
- g) **Utilisez les outils électriques, les accessoires et les embouts d'outil conformément à ces instructions, en tenant compte des conditions de travail, ainsi que du travail à effectuer.** L'utilisation d'un outil électrique à des fins autres que celles pour lesquelles il a été prévu engendre des situations dangereuses.
- h) **Maintenez toutes les poignées et surfaces de préhension sèches, propres et exemptes d'huile et de graisse.** Des poignées et des surfaces de préhension glissantes ne permettent pas de manipuler et de contrôler l'outil correctement en cas de situations inattendues.

5) Utilisation et entretien de la batterie de l'outil

- a) **N'effectuez la recharge qu'à l'aide du chargeur spécifié par le fabricant.** Un chargeur adapté pour un type de bloc-batterie peut engendrer un risque d'incendie s'il est utilisé avec un bloc-batterie différent.

- b) **N'utilisez l'outil électrique qu'avec les blocs-batteries spécifiquement prévus.** L'utilisation d'un autre bloc-batterie peut créer un risque de blessures et d'incendie.
- c) **Lorsque le bloc-batterie n'est pas utilisé, gardez-le à l'écart des objets métalliques tels que trombones, pièces de monnaie, clés, clous, vis ou autres petits objets susceptibles de créer un contact entre les deux bornes.** La mise en court-circuit des bornes d'une batterie peut provoquer des brûlures ou un incendie.
- d) **En cas d'utilisation abusive, du liquide peut être éjecté de la batterie et il faut éviter tout contact avec ce dernier. En cas de contact accidentel, rincez à l'eau. En cas de contact avec les yeux, consultez en plus un médecin.** Le liquide sortant de la batterie peut provoquer des irritations ou des brûlures.
- e) **N'utilisez jamais un bloc-batterie ou un outil qui est endommagé ou qui a été modifié.** Un bloc-batterie endommagé ou modifié peut avoir un comportement imprévisible qui peut conduire à un incendie, une explosion ou à un risque de blessure.
- f) **N'exposez pas le bloc-batterie ou l'outil au feu ou à des températures excessives.** L'exposition au feu ou à des températures dépassant 130 °C peut provoquer une explosion.
- g) **Respectez toutes les consignes de mise en charge et ne rechargez pas le bloc-batterie ou l'outil en dehors de la plage de températures spécifiée dans les instructions.** Une charge mal effectuée ou à des températures hors de la plage spécifiée peut endommager le bloc-batterie et augmenter le risque d'incendie.

6) Révision/Réparation

- a) **Faites réviser/réparer votre outil électrique par une personne qualifiée, n'utilisant que des pièces de rechange d'origine.** Cela permet de garantir la sûreté de l'outil électrique.
- b) **Ne réparez jamais un bloc-batterie endommagé.** Les réparations sur les blocs-batteries ne doivent être effectuées que le fabricant ou l'un de ses prestataires de services agréés.

CONSIGNES DE SÉCURITÉ IMPORTANTES



AVERTISSEMENT : Afin de réduire les risques de blessure :

- Toute personne utilisant cet appareil doit avoir lu et compris toutes les consignes de sécurité et autres informations se trouvant dans ce manuel.
- Conservez ces instructions et consultez les régulièrement.



AVERTISSEMENT : L'utilisation d'appareils de jardinage électriques implique le respect de certaines précautions de sécurité élémentaires, dont celles qui suivent, afin de réduire les risques d'incendie, de choc électrique, de blessure et de dégât matériel.

1. **Évitez les environnements dangereux.** N'utilisez pas les appareils dans des endroits humides ou mouillés.
2. **N'utilisez pas les appareils sous la pluie.**
3. **Éloignez les enfants.** Toutes les personnes doivent être maintenues à bonne distance de la zone de travail.

4. **Portez des vêtements adaptés.** Ne portez aucun vêtement ample ni de bijoux. Ils peuvent être happés par les pièces mobiles. L'utilisation de gants en caoutchouc et de chaussures robustes est recommandée pour tous les travaux en extérieur. Portez un équipement de style charlotte pour retenir les cheveux longs.
 5. **Utilisez des lunettes de protection.** Portez toujours un écran facial ou masque anti-poussière si l'intervention est poussiéreuse.
 6. **Utilisez le bon outil.** N'utilisez pas cet appareil pour des interventions autres que celles pour lesquelles il a été conçu.
 7. **N'empoignez pas les lames nues ou le tranchant de la lame pour ramasser ou tenir l'appareil.**
 8. **Ne forcez pas sur l'appareil.** Il fonctionne mieux et le risque de blessures est moindre s'il est utilisé à la cadence pour laquelle il a été conçu.
 9. **Ne vous penchez pas.** Gardez les pieds bien ancrés au sol et conservez votre équilibre en permanence.
 10. **Restez vigilant.** Soyez concentré sur ce que vous faites. Faites preuve de bon sens. N'utilisez pas l'appareil si vous êtes fatigué.
 11. **Débranchez l'appareil.** Retirez la batterie lorsqu'il n'est pas utilisé, avant de l'entretenir, pour changer un accessoire, comme la lame par exemple.
 12. **Rangez les appareils non utilisés à l'intérieur.** Quand ils ne sont pas utilisés, les appareils doivent être rangés dans un endroit sec, en hauteur ou verrouillé, hors de portée des enfants.
 13. **Entretenez l'appareil soigneusement.** Gardez le tranchant de la lame affûté et propre afin de préserver les performances et de réduire le risque de blessures. Respectez les instructions concernant la lubrification et le remplacement des accessoires. Vérifiez régulièrement la source d'alimentation de l'appareil et si elle est endommagée, faites-la réparer par un centre de réparation agréé. Gardez les poignées et manches secs, propres et exempts d'huile ou de graisse.
 14. **Contrôlez l'absence de pièces endommagées.** Avant d'utiliser l'appareil, contrôlez l'absence de dommages sur les dispositifs de protection et les autres pièces afin de vous assurer qu'ils fonctionnent correctement, de la façon prévue. Contrôlez que les pièces mobiles sont bien alignées, qu'elles ne sont pas coincées, qu'aucune pièce n'est cassée, qu'elles sont bien assemblées et vérifiez l'absence de toute autre condition qui pourrait nuire au bon fonctionnement. Un dispositif de protection ou toute autre pièce endommagée doit être correctement réparé ou remplacé par un centre de d'assistance agréé, sauf indication contraire dans ce manuel.
- **Gardez toutes les parties de votre corps loin de la chaîne de scie. Ne retirez pas les chutes et ne tenez pas les éléments à couper lorsque les lames sont en mouvement. Assurez-vous que l'interrupteur est à l'arrêt avant de retirer d'éventuelles chutes restées coincées. Les lames continuent à bouger après l'extinction.** Un moment d'inattention lors de l'utilisation de la tronçonneuse sur perche peut entraîner de graves blessures.
 - **Transportez la tronçonneuse sur perche par la poignée, chaîne arrêtée.** Installez toujours le cache pour transporter ou ranger la tronçonneuse sur perche. Les blessures potentielles liées à la chaîne peuvent être réduites si la tronçonneuse sur perche est manipulée correctement.
 - **Tenez l'outil électrique par ses surfaces de préhension isolées car il est possible que la lame entre en contact avec des fils cachés.** Tout contact de la chaîne de scie avec un fil sous tension peut mettre les parties métalliques exposées de l'outil sous tension et provoquer une décharge électrique à l'utilisateur.
 - **N'utilisez pas la tronçonneuse sur perche si les conditions météorologiques sont mauvaises, tout particulièrement lorsqu'il y a un risque de foudre.** Vous réduirez ainsi le risque d'être frappé par la foudre.
 - **Utilisez toujours vos deux mains pour utiliser la tronçonneuse sur perche.** Tenez la tronçonneuse sur perche à deux mains afin d'éviter la perte de contrôle.
 - **Portez toujours un casque pour utiliser la tronçonneuse sur perche au-dessus du niveau de votre tête.** La chute de débris peut provoquer de graves blessures.

RÈGLES DE SÉCURITÉ SPÉCIFIQUES



AVERTISSEMENT : Certaines poussières contiennent des produits chimiques reconnus pour provoquer des cancers, des anomalies congénitales et d'autres troubles sur l'appareil reproducteur par l'État de Californie. Certains exemples de ces produits chimiques sont :

- les composants des fertilisants,
- les composants des insecticides, herbicides et pesticides,
- l'arsenic et le chrome provenant des planches traitées chimiquement.

Afin de réduire votre exposition à ces produits chimiques, portez des équipements de protection individuelle appropriés, comme des masques anti-poussières spécialement conçus pour filtrer les particules microscopiques.

- **Évitez tout contact prolongé avec les poussières de ponçage, de sciage, de meulage, de perçage et provenant d'autres activités. Portez des vêtements de protection et lavez les zones exposées au savon et à l'eau.** La poussière qui pénètre dans votre bouche et vos yeux ou qui reste sur votre peau peut favoriser l'absorption de substances chimiques dangereuses.
- **AVERTISSEMENT :** L'utilisation de cet outil peut générer et/ou disperser de la poussière susceptible de provoquer des problèmes respiratoires graves et

CONSERVEZ CES INSTRUCTIONS



AVERTISSEMENT - N'utilisez l'appareil près de lignes électriques. L'appareil n'a pas été conçu pour protéger contre les chocs électriques en cas de contact avec des lignes électriques aériennes. Consultez la réglementation locale pour connaître les distances de sécurité à respecter avec les lignes d'alimentation électrique aériennes et assurez-vous d'être positionné de façon sûre avant d'utiliser l'écran/le branchement à chaîne.

permanents ou d'autres lésions. Utilisez toujours une protection respiratoire homologuée pour l'exposition à la poussière. Éloignez les particules de votre visage et de votre corps.



ATTENTION : Portez des équipements de protection auditive pendant l'utilisation. Dans certaines circonstances et en fonction des durées d'utilisation, le bruit émis par ce produit peut contribuer à une perte de l'ouïe.

Avant d'utiliser la tronçonneuse sur perche

- **Afin de sécuriser l'utilisation, lisez et assimilez toutes les instructions avant d'utiliser la tronçonneuse sur perche.** Respectez toutes les consignes de sécurité. Le non-respect de toutes les consignes de sécurité listées ci-dessous peut entraîner de graves blessures.
- **Soyez à ce que vous faites.** Faites preuve de bon sens. N'utilisez pas la tronçonneuse sur perche si vous êtes fatigué.
- **N'utilisez la tronçonneuse sur perche que pour scier des branches d'arbres.** N'utilisez pas la tronçonneuse sur perche pour effectuer des tâches pour lesquelles elle n'est pas conçue. Ne l'utilisez pas pour couper d'autres objets.
- **Il n'y a que les adultes correctement formés qui peuvent utiliser la tronçonneuse sur perche.** Ne laissez jamais les enfants l'utiliser.
- **Ne laissez pas les enfants ou les personnes non formées utiliser cet appareil.**
- Portez les équipements de protection suivants pour utiliser la tronçonneuse sur perche :
 - Gants de qualité industrielle
 - Chaussures de sécurité à bouts en acier avec semelles antidérapantes
 - Lunettes de protection ou écran facial
 - Casque dur de protection
 - Caches ou bouchons d'oreilles
 - Masque facial ou masque anti-poussière (en cas d'utilisation dans des zones poussiéreuses)
- **Pantalons à jambes longues et chaussures montantes.** Ne portez pas de vêtements amples, de pantalons à jambes courtes, de bijoux d'aucune sorte, ni de pieds-nus.
- Attachez vos cheveux pour qu'ils restent au-dessus de vos épaules afin d'éviter qu'ils ne se coincent dans les pièces mobiles.
- Avant de scier, assurez-vous toujours de ce qui suit :
 - La zone de travail est propre
 - Votre équilibre est bon
 - Une voie de repli a été prévue au moment de la chute des branches
- Inspectez l'arbre avant de l'élaguer. Laissez de la place pour que les branches puissent sans entrave tomber au sol.

- N'utilisez pas votre tronçonneuse sur perche pour scier des arbustes.

Pendant l'utilisation de la tronçonneuse sur perche



DANGER : Afin de réduire le risque de choc électrique, n'utilisez pas l'appareil sur des surfaces mouillées. Ne l'exposez pas à la pluie. Rangez-le à l'intérieur.



DANGER : Évitez tout démarrage intempestif. Quand la batterie est en place, ne transportez pas l'appareil avec un doigt sur l'interrupteur. Assurez-vous que l'interrupteur est bien en position Arrêt avant d'insérer la batterie.

- Restez vigilant. Faites preuve de bon sens pendant que vous utilisez l'appareil.
- Maintenez la zone de travail propre. Les zones désordonnées augmentent les risques d'accident.
- Retirez toujours la batterie de la scie sur perche après une intervention ou si vous laissez l'appareil sans surveillance.
- Gardez les enfants, les animaux et les personnes à proximité à au moins 15 m de la tronçonneuse sur perche. Seul l'utilisateur de la tronçonneuse sur perche est autorisé à pénétrer dans la zone d'intervention.
- N'utilisez pas votre tronçonneuse sur perche pour abattre des arbres.
- N'attrapez pas la chaîne de scie à nu en ramassant ou en tenant la tronçonneuse sur perche.
- Tenez fermement la tronçonneuse sur perche, une main sur la perche et l'autre main sur la poignée.
- Gardez votre doigt loin de la gâchette jusqu'à ce que vous soyez prêt à commencer.
- Avant de démarrer la tronçonneuse sur perche, assurez-vous que la chaîne n'est en contact avec rien.
- Gardez toutes les parties de votre corps loin de la chaîne lorsque la tronçonneuse sur perche est en marche.
- Ne forcez pas sur la tronçonneuse sur perche pour scier. N'appliquez qu'une légère pression. En respectant cette consigne, vous travaillerez mieux et en toute sécurité.
- Pour transporter la tronçonneuse sur perche d'un endroit à un autre :
 - après en avoir retiré la batterie,
 - les doigts loin de la gâchette,
 - en tenant la perche au niveau de son point d'équilibre, et
 - avec le guide-chaîne et la chaîne vers l'arrière, fourreau en place.
- Ne sciez pas de petits buissons ou arbustes avec la tronçonneuse sur perche. Les parties minces pourraient se coincer dans la chaîne et être renvoyés vers vous. Cela pourrait également vous déséquilibrer.
- N'utilisez pas l'appareil si l'éclairage est insuffisant.
- Gardez les pieds bien ancrés au sol et conservez votre équilibre. Ne vous penchez pas. En vous penchant vous pouvez perdre l'équilibre ou vous exposer à des surfaces chaudes.

- Gardez toutes les parties de votre corps loin des pièces en mouvement.
- N'utilisez, sous aucun prétexte, des équipements et des accessoires qui ne soient pas fournis avec le produit ou qui ne soient pas spécifiquement identifiés comme étant adaptés à l'utilisation avec produit dans ce manuel d'utilisation.
- Inspectez la tronçonneuse sur perche avant chaque utilisation et en cas de chute ou d'un autre choc quelconque. Assurez-vous de l'absence de tout défaut ou dommage important.

N'utilisez pas la tronçonneuse sur perche :

- si vous êtes sous l'influence d'alcool, de médicaments ou de drogues.
- sous la pluie ou dans des zones humides et mouillées.
- en présence de liquides ou de gaz hautement inflammables.
- si la tronçonneuse sur perche est endommagée, mal réglée ou si elle n'est pas parfaitement assemblée de façon sûre.
- si la gâchette ne permet pas de mettre en marche et d'éteindre la tronçonneuse sur perche. La chaîne doit s'immobiliser au relâchement de la gâchette. Faites remplacer l'interrupteur, s'il est défectueux, dans un centre d'assistance agréé. Voir **Accessoires** dans **Maintenance**.
- si vous êtes pressé.
- si vous vous trouvez dans un arbre ou sur une échelle.
- si vous vous trouvez sur des plateformes, des supports ou dans des godets en hauteur.
- en cas de vents violents ou de météo orageuse.

CONSIGNES DE SÉCURITÉ GÉNÉRALES



DANGER : Risque de décharge. En cas de contact avec des lignes électriques, de graves blessures ou la mort par électrocution est possible. N'utilisez jamais l'appareil près d'une source électrique, de fils électriques ou de lignes électriques.



AVERTISSEMENT : Afin de garantir une utilisation sûre, lisez et assimilez parfaitement le manuel destiné au propriétaire. Portez un écran facial (et/ou des lunettes de protection) et un casque dur pour vous protéger des chutes de débris. Assurez-vous de toujours intervenir dans une zone dégagée, de prévoir une voie de repli et de prendre en compte l'emplacement des branches pour éviter les risques liés leurs chutes. Gardez les personnes à proximité à 15 m de distance lorsque la scie est en marche. Afin de réduire le risque de choc électrique, n'utilisez pas l'appareil sur des surfaces mouillées. Ne l'exposez pas à la pluie. Rangez à l'intérieur.

- Afin de vous protéger de la chute des branches, ne vous tenez pas directement sous la branche à couper. Cet appareil ne doit pas être tenu à un angle supérieur à 60° par rapport au sol.
- Veillez à ce que les poignées restent sèches, propres et exemptes d'huile.
- Avant de démarrer l'appareil, assurez-vous que rien n'est en contact avec la chaîne.

- Assurez-vous que la chaîne est bien arrêtée avant de reposer l'appareil.

Révision/Réparation

- La révision de l'outil doit exclusivement être effectuée par un réparateur qualifié. Toute opération de révision/réparation ou de maintenance réalisée par une personne non qualifiée peut créer un risque de blessures. Consultez la section **Maintenance** de ce manuel.
- Pour réviser/réparer un outil, n'utilisez que des pièces de rechange d'origine. Respectez les instructions de la section **Maintenance** de ce manuel. L'utilisation de pièces non autorisées ou le non-respect des instructions liées à la maintenance peuvent occasionner un risque de choc électrique ou de blessures.

Se protéger des rebonds



AVERTISSEMENT : Un REBOND peut se produire si le nez ou la pointe du guide-chaîne touche un objet ou si le bois se referme et pince la chaîne dans le trait de coupe. Le contact de la pointe peut dans certains cas provoquer une brusque réaction inverse qui soulève le guide-chaîne et l'entraîne dans la direction de l'utilisateur. Le pincement de la chaîne le long de la partie supérieure du guide-chaîne peut rapidement repousser le guide-chaîne vers l'utilisateur. Ce genre de réactions peut entraîner la perte de contrôle de la scie et provoquer de graves blessures.



LES PRÉCAUTIONS SUIVANTES DOIVENT ÊTRE PRISES AFIN DE MINIMISER LE RISQUE DE REBOND :

- Tenez fermement la tronçonneuse sur perche. Tenez fermement la scie à deux mains lorsque l'appareil est en marche. Maintenez fermement l'appareil, pouces et doigt encerclant la poignée de la scie et la perche.
- Ne vous penchez pas.
- Gardez les pieds bien ancrés au sol et conservez votre équilibre en permanence.
- Ne laissez pas le nez du guide-chaîne entrer en contact avec une bûche, une branche, le sol ou un quelque autre obstacle.
- N'étendez pas la poignée de la tronçonneuse sur perche au-dessus du niveau de vos épaules.
- Utilisez des équipements comme une chaîne à faible rebond, un système de freinage pour chaîne et des guide-chaînes spéciaux qui réduisent les risques liés aux rebonds.
- N'utilisez que des guides et des chaînes de rechange spécifiés par le fabricant ou équivalents.
- Ne laissez jamais la chaîne en mouvement entrer en contact avec quoi que ce soit par le bout du guide-chaîne.
- Gardez la zone de travail exempte de tout obstacle comme des arbres, des branches, des pierres, des clôtures, des souches par exemple. Supprimez et évitez les obstacles avec lesquels votre tronçonneuse pourrait entrer en contact pendant le tronçonnage d'une bûche ou d'une branche.
- Gardez la chaîne bien affûtée et correctement tendue. Une chaîne lâche ou émoussée peut augmenter le risque de rebond. Vérifiez régulièrement la tension, moteur arrêté et batterie retirée.

- Ne commencez et ne continuez à scier que lorsque la chaîne tourne à pleine vitesse. Si la chaîne tourne au ralenti, les risques de rebond sont plus importants.
- Ne sciez qu'une seule branche à la fois.
- Soyez extrêmement prudent lorsque vous réinsérez la chaîne dans un trait de coupe déjà existant. Engagez les amortisseurs pointus dans le bois et laissez la chaîne atteindre sa pleine vitesse avant de commencer à scier.
- Ne réalisez pas de coupe plongeante ou de perçage.
- Faites attention au déplacement éventuel des branches ou aux autres forces qui pourraient faire refermer un trait de coupe et pincer ou entraver la chaîne.

Dispositifs de sécurité liés au rebond



- AVERTISSEMENT :** Les dispositifs suivants équipent votre tronçonneuse sur perche afin de réduire le risque de rebond. Cependant, de tels dispositifs ne permettent pas de complètement supprimer cette réaction dangereuse. En tant qu'utilisateur de la tronçonneuse sur perche, vous ne devez pas uniquement vous fier aux dispositifs de sécurité. Vous devez respecter les consignes de sécurité, les instructions et la maintenance présents dans ce manuel afin d'éviter les rebonds et les autres forces qui pourraient provoquer de graves blessures.
- **Un guide-chaîne à faible rebond**, de faible rayon en extrémité réduit la taille de la zone propice à engendrer des rebonds au bout du guide. Un guide-chaîne à faible rebond est un guide-chaîne qui a démontré qu'il pouvait réduire de façon significative le nombre et la gravité des rebonds lorsqu'il a été testé conformément aux exigences de sécurité concernant les tronçonneuses électriques.
 - **Une chaîne à faible rebond**, avec une jauge de profondeur enveloppante et un maillon-guide dévie la force du rebond et permet au bois de graduellement atteindre la dent de coupe. Une chaîne à faible rebond est une chaîne conforme aux exigences de performances face aux rebonds qui a été testée sur un échantillon représentatif de tronçonneuses.

Noms et termes liés à la tronçonneuse sur perche

- **Pignon d'entraînement ou Pignon** - La partie dentelée qui entraîne la chaîne.
- **Guide-chaîne** - Un rail solide qui supporte et guide la chaîne.
- **Fourreau du guide-chaîne** - Étui fixé sur le guide-chaîne afin d'éviter le contact avec les dents quand la tronçonneuse n'est pas utilisée.
- **Rebond** - Le mouvement vers l'arrière ou le haut du guide-chaîne, ou les deux, se produit lorsque la chaîne près du nez en zone supérieure du guide-chaîne entre en contact avec n'importe quel objet comme une bûche ou une branche ou si le bois se referme et coince la chaîne dans le trait de coupe.
- **Chaîne à faible rebond** - Une chaîne conforme aux exigences de performance liées aux rebonds. (si testée sur un échantillon représentatif de tronçonneuses.)

- **Guide-chaîne à faible rebond** - Un guide-chaîne prouvé pour réduire les rebonds de façon significative.
- **Chaîne de rechange** - Une chaîne conforme aux exigences de performance liées aux rebonds si testée avec des tronçonneuses spécifiques. Il se peut que les exigences de performance ne soient pas conformes si elle est utilisée avec d'autres tronçonneuses.
- **Chaîne** - Une chaîne en boucle équipée de dents coupant le bois, entraînée par le moteur et qui est soutenue par le guide-chaîne.
- **Amortisseurs pointus (pointes)** - La dent ou les dents pointues servant, pendant l'élagage, à faire pivoter la scie et à conserver la position pendant le sciage.
- **Interrupteur** - Un dispositif qui lorsqu'il est activé ferme ou ouvre le circuit d'alimentation électrique du moteur de la tronçonneuse.
- **Verrouillage de l'interrupteur** - Une butée repositionnable qui évite l'activation accidentelle de l'interrupteur tant qu'elle n'est pas actionnée manuellement.
- **Élaguer** - Procédé qui consiste à couper les branches d'un arbre.
- **Coupe par en dessous** - Une coupe vers le haut depuis le dessous d'un rondin ou d'une branche. Elle est effectuée dans une position de coupe normale avec le haut du guide-chaîne.

Rangement

1. Rangez à l'intérieur. Le lieu idéal de rangement est un endroit frais et sec, à l'abri des rayons directs du soleil et de tout excès de chaleur ou de froid, hors de portée des enfants.
2. **Réduisez toujours la tension de la chaîne après avoir fini une intervention. La chaîne se contracte en refroidissant.** Si la tension n'est réduite, cela peut endommager la scie.

Risques résiduels

Malgré l'application de la réglementation de sécurité en vigueur et la mise en œuvre de dispositifs de sécurité, certains risques résiduels ne peuvent pas être évités. Ils comprennent :

- Troubles de l'ouïe.
- Risques de blessures dus à la projection de particules.
- Risques de brûlures dus à des accessoires ayant chauffé pendant leur fonctionnement.
- Risques de blessures dus à une utilisation prolongée.

CONSERVEZ CES INSTRUCTIONS

Chargeurs

Les chargeurs STANLEY FATMAX ne nécessitent aucun réglage et ils sont conçus pour une utilisation des plus simples possible.

Sécurité électrique

Le moteur électrique a été conçu pour fonctionner à une tension unique. Vérifiez toujours que la tension du bloc-batterie correspond bien à la tension indiquée sur la plaque signalétique. Vérifiez également que la tension de votre chargeur correspond à celle du secteur.



Votre chargeur STANLEY FATMAX dispose d'une double isolation conformément à la norme EN60335 ; aucun raccordement à la terre n'est donc nécessaire.

Si le câble d'alimentation est endommagé, il doit être remplacé par un cordon spécifiquement préparé et disponible auprès du département assistance de STANLEY FATMAX.

Utilisation d'une rallonge

Aucune rallonge ne doit être utilisée à moins qu'elle ne soit absolument indispensable. Utilisez une rallonge homologuée adaptée à la puissance absorbée de votre chargeur (consultez les **Caractéristiques techniques**). La section minimale du conducteur est de 1 mm² pour une longueur maximale de 30 m. Si vous utilisez un enrouleur de câble, déroulez toujours le câble complètement.

Consignes de sécurité importantes propres à tous les chargeurs de batteries

CONSERVEZ CES INSTRUCTIONS : Ce manuel contient d'importantes consignes de sécurité et d'utilisation liées aux chargeurs de batterie compatibles (consultez la section **Caractéristiques techniques**).

- Avant d'utiliser le chargeur, veuillez lire toutes les instructions et les marquages d'avertissement figurant sur le chargeur, le bloc-batterie et le produit utilisant le bloc-batterie.



AVERTISSEMENT : Risque de décharge. Ne laissez aucun liquide pénétrer dans le chargeur. Il y aurait sinon un risque de décharge électrique.



AVERTISSEMENT : Nous recommandons l'utilisation d'un dispositif différentiel à courant résiduel calibré à 30mA ou moins.



ATTENTION : Risque de brûlure. Afin de réduire le risque de blessures, ne rechargez que des batteries rechargeables STANLEY FATMAX. Les autres types de batteries peuvent exploser et provoquer des blessures et des dégâts.



ATTENTION : Les enfants doivent être surveillés pour garantir qu'ils ne jouent pas avec l'appareil.

NOTIFICATION : Dans certaines circonstances, lorsque le chargeur est branché à l'alimentation électrique, ses contacteurs de charge à nu peuvent être court-circuités par un corps étranger. Les corps étrangers de nature conductrice tels que, mais ne se limitant pas à, la laine d'acier, le papier aluminium ou toute accumulation de particules métalliques doivent être tenus éloignés des cavités du chargeur. Débranchez toujours le chargeur de l'alimentation électrique lorsque qu'aucun bloc-batterie n'y est installé. Débranchez le chargeur avant de le nettoyer

- **NE tentez PAS de recharger le bloc-batterie à l'aide de chargeurs autres que ceux indiqués dans ce manuel.** Le chargeur et le bloc-batterie sont spécifiquement conçus pour fonctionner ensemble.
- **Ces chargeurs ne sont pas prévus pour d'autres utilisations que la charge des batteries rechargeables STANLEY FATMAX.** Toute autre utilisation peut créer un risque d'incendie, de décharge électrique ou d'électrocution.
- **N'exposez pas le chargeur à la pluie ou à la neige.**

- **Tirez sur la prise plutôt que sur le cordon pour débrancher le chargeur.** Cela permet de réduire le risque d'endommager la prise et le cordon électrique.
- **Assurez-vous que le cordon est placé de sorte qu'on ne puisse pas marcher ou trébucher dessus ou l'endommager d'une autre manière.**
- **N'utilisez pas de rallonge à moins que cela ne soit absolument nécessaire.** L'utilisation d'une rallonge inadaptée peut créer un risque d'incendie, de décharge électrique ou d'électrocution.
- **Ne placez aucun objet sur le dessus du chargeur et ne placez pas le chargeur sur une surface molle qui pourrait obturer les fentes d'aération et engendrer une accumulation de chaleur à l'intérieur.** Placez le chargeur loin de toute source de chaleur. Le chargeur est aéré grâce aux fentes sur le dessus et au bas du boîtier.
- **N'utilisez pas un chargeur dont le cordon ou la prise sont endommagés — faites-les immédiatement remplacer.**
- **N'utilisez pas le chargeur s'il a reçu un choc violent, s'il est tombé ou s'il a été autrement endommagé de quelque manière que ce soit.** Emmenez-le dans un centre d'assistance agréé.
- **Ne démontez pas le chargeur. Apportez-le dans un centre d'assistance agréé si une révision ou une réparation sont nécessaires.** Un réassemblage incorrect peut entraîner un risque de décharge électrique, d'électrocution ou d'incendie.
- Si le cordon d'alimentation est endommagé, il doit être remplacé immédiatement par le fabricant, un réparateur ou une personne similaire qualifiée, afin d'éviter tout risque.
- **Débranchez le chargeur de la prise de courant avant de procéder à son nettoyage.** Cela permet de réduire le risque de décharge électrique. Le retrait du bloc-batterie ne réduit pas ce risque.
- **NE tentez JAMAIS de raccorder deux chargeurs ensemble.**
- **Le chargeur est conçu pour fonctionner avec une alimentation électrique domestique standard de 230V. Ne tentez pas de l'utiliser à une autre tension.** Cette consigne ne concerne pas le chargeur pour véhicule.







Recharger une batterie (Fig. B)

1. Branchez le chargeur dans une prise appropriée avant d'insérer le bloc-batterie.
2. Insérez le bloc-batterie **6** dans le chargeur en vous assurant qu'il est parfaitement en place dans le chargeur. Le voyant rouge (charge) clignote de façon répétée pour indiquer que le processus de charge a commencé.
3. La fin de la charge est indiquée par le voyant rouge restant fixe en continu. Le bloc-batterie est alors complètement rechargé et il peut soit être utilisé, soit être laissé dans le chargeur. Pour retirer le bloc-batterie du chargeur, appuyez sur le bouton de libération de la batterie situé **24** sur le bloc-batterie.

REMARQUE : Afin de garantir des performances et une durée de vie optimales des blocs-batteries Li-Ion, rechargez-les complètement avant la première utilisation.

Fonctionnement du chargeur

Consultez les indicateurs ci-dessous pour connaître l'état de charge du bloc-batterie.

Témoins de charge	
 En charge	
 Complètement rechargé	
 Délai Bloc chaud/froid*	

*Le voyant rouge continue à clignoter, mais un voyant jaune s'allume durant cette opération. Une fois que le bloc-batterie a atteint une température correcte, le voyant jaune s'éteint et le chargeur reprend la procédure de charge.

Les chargeurs compatibles ne rechargent pas les blocs-batteries défectueux. Le chargeur indique un défaut sur le bloc-batterie en refusant de s'allumer.

REMARQUE : Cela peut également signifier un problème avec un chargeur.

Si le chargeur indique un problème, apportez le chargeur et le bloc-batterie dans un centre d'assistance agréé pour qu'ils soient testés.

Délai Bloc chaud/froid

Lorsque le chargeur détecte que le bloc-batterie est trop chaud ou trop froid, il démarre automatiquement un délai Bloc Chaud/Froid, suspendant la charge jusqu'à ce que le bloc-batterie ait atteint la température adéquate. Le chargeur passe ensuite automatiquement en mode Charge. Cette fonctionnalité assure une durée de vie maximale du bloc-batterie.

Un bloc-batterie froid se recharge à une cadence moins rapide qu'un bloc-batterie chaud. Le bloc-batterie se recharge ainsi plus lentement durant tout le cycle de charge et n'atteint pas la charge maximale même si le bloc-batterie se réchauffe.

Système de protection électronique

Les outils XR Li-Ion sont conçus avec un système de protection électronique qui protège le bloc-batterie des surcharges, des surchauffes ou d'être complètement déchargés.

L'outil s'éteint automatiquement si le système de protection électronique se déclenche. Si cela se produit, placez le bloc-batterie Lithium-ion sur le chargeur jusqu'à ce qu'il soit complètement rechargé.

Fixation murale

Ces chargeurs sont conçus pour être installés au mur ou être posés debout sur une table ou une surface de travail. Si vous l'installez sur un mur, placez le chargeur près d'une prise électrique et loin d'un angle ou d'autres obstacles qui pourraient entraver la circulation de l'air. Utilisez l'arrière du chargeur comme gabarit pour positionner les vis de fixation au mur. Sécurisez le chargeur à l'aide de vis pour cloisons sèches (à acheter séparément) d'au moins 25,4 mm de long et d'un diamètre de tête d'au moins 7 à 9 mm, vissées dans un support en bois à une profondeur optimale laissant environ 5,5 mm de la vis dépasser. Alignez les fentes à l'arrière du chargeur avec les vis à nu et insérez complètement ces dernières dans les fentes.

Instructions pour le nettoyage du chargeur



AVERTISSEMENT : Risque de décharge. Débranchez le chargeur de la prise de courant avant de le nettoyer. Éliminez toute trace de saleté ou de graisse de la surface extérieure du chargeur à l'aide d'un chiffon ou d'une brosse souple, non métallique. N'utilisez pas d'eau ni de solutions de nettoyage. Ne laissez jamais aucun liquide pénétrer à l'intérieur de l'outil et n'immergez jamais aucune de ses pièces dans aucun liquide.

Blocs-batteries

Consignes de sécurité importantes propres à tous les blocs-batteries

Si vous commandez des blocs-batteries de rechange, assurez-vous d'inclure le numéro d'article et la tension.

Le bloc-batterie n'est pas complètement chargé à la livraison.

Avant d'utiliser le bloc-batterie et le chargeur, veuillez lire les consignes de sécurité ci-dessous. Suivez ensuite les procédures de charge décrites.

LISEZ TOUTES LES CONSIGNES

- **Ne rechargez et n'utilisez pas la batterie dans un environnement présentant des risques d'explosion ou en présence de liquides, gaz ou poussières inflammables.** L'insertion ou le retrait de la batterie du chargeur peut faire enflammer les poussières ou les fumées.
- **Ne forcez jamais pour insérer le bloc-batterie dans le chargeur. Ne modifiez le bloc-batterie d'aucune manière pour le faire entrer dans un chargeur incompatible car il pourrait éclater et provoquer de graves blessures.**
- **Ne rechargez les blocs-batteries qu'avec les chargeurs STANLEY FATMAX.**
- **NE les aspergez et NE les immergez PAS dans de l'eau ou dans tout autre liquide.**
- **Ne rangez et n'utilisez pas l'outil et le bloc-batterie dans des endroits où la température peut atteindre ou dépasser 40 °C (104 °F) (comme des remises extérieures ou des bâtiments métalliques en été par exemple).**
- **N'incinerez pas le bloc-batterie même s'il est sévèrement endommagé ou complètement hors d'usage.** Il pourrait exploser dans les flammes. Des fumées et substances toxiques se dégagent lors de l'incinération de blocs-batteries lithium ion.
- **Si le contenu de la batterie entre en contact avec la peau, lavez immédiatement la zone avec du savon doux et de l'eau.** Si du liquide de batterie entre en contact avec les yeux, rincez l'œil ouvert pendant 15 minutes ou jusqu'à ce que l'irritation cesse. Si des soins médicaux sont nécessaires, sachez que l'électrolyte de la batterie est composé d'un mélange de carbonates organiques liquides et de sels de lithium.
- **Le contenu des cellules d'une batterie ouverte peut provoquer une irritation des voies respiratoires.** Aérez correctement. Si les symptômes persistent, consultez un médecin.

 **AVERTISSEMENT** : Risque de brûlure. Le liquide de la batterie peut s'enflammer s'il est exposé à des étincelles ou à une flamme.

 **AVERTISSEMENT** : Ne tentez jamais d'ouvrir le bloc-batterie pour quelque raison que ce soit. Si le boîtier du bloc-batterie est fissuré ou endommagé, ne l'insérez pas dans le chargeur. N'écrasez pas le bloc-batterie, ne le faites pas tomber et ne l'endommagez pas. N'utilisez pas le bloc-batterie ou le chargeur s'ils ont reçu un coup violent, s'ils ont chuté, ont été écrasés ou endommagés de quelque façon que ce soit (percés par un clou, cognés par un marteau ou piétinés par exemple). Il existe sinon un risque de décharge électrique ou d'électrocution. Les blocs-batteries endommagés doivent être retournés dans un centre de réparation pour y être recyclés.

 **AVERTISSEMENT** : Risque d'incendie. Ne rangez et ne transportez pas le bloc-batterie s'il est possible que des objets métalliques entrent en contact avec les bornes de la batterie. Ne placez par exemple pas le bloc-batterie dans des tablettes, poches, boîtes à outils, boîtes de kits d'accessoires, tiroirs, etc. en présence de clous, vis, clés, etc.

 **ATTENTION** : Lorsqu'il n'est pas utilisé, posez l'outil, à plat, sur une surface stable d'où il ne pourra faire tomber ou trébucher personne. Certains outils équipés d'un gros bloc-batterie peuvent tenir à la verticale sur celui-ci, mais ils manquent alors de stabilité.

Transport

 **AVERTISSEMENT** : Risque d'incendie. Le transport des batteries peut engendrer un incendie si les bornes de la batterie entrent accidentellement en contact avec des matériaux conducteurs. Lors du transport des batteries, assurez-vous que les bornes de la batterie sont protégées et bien isolées des matériaux avec lesquels elles pourraient entrer en contact et qui pourraient provoquer un court-circuit. **REMARQUE** : Les batteries Lithium-ion ne doivent pas être transportées dans des bagages enregistrés.

Les batteries STANLEY FATMAX sont conformes à toutes les réglementations d'expédition applicables comme prescrit par les normes industrielles et juridiques qui incluent les recommandations de l'ONU pour le transport des marchandises dangereuses, les réglementations relatives aux marchandises dangereuses de l'International Air Transport Association (IATA), les réglementations de l'International Maritime Dangerous Goods (IMDG) et l'accord européen concernant le transport international de marchandises dangereuses sur route (ADR). Les cellules et les batteries ion lithium ont été testées conformément à la section 38.3 des recommandations de l'ONU pour les tests et critères relatifs au transport des marchandises dangereuses.

Dans la plupart des cas, l'envoi d'un bloc-batterie STANLEY FATMAX n'est pas soumis à la classe 9 réglementée pour les matières dangereuses. De façon générale, il n'y a que les batteries lithium-ion dont la puissance nominale dépasse 100 W/h qui soient soumises à la classe 9 pour leur expédition. La puissance nominale en watts par heure de toutes les batteries

Lithium-ion est inscrite sur l'emballage. De plus, en raison de la complexité de la réglementation, STANLEY FATMAX ne recommande pas l'expédition aérienne de blocs-batteries seuls, peu importe le wattage/heure nominal. L'expédition d'outils avec batterie (kit combiné) peuvent être faits par avion si le wattage/heure nominal du bloc-batterie n'excède pas 100 Wh. Que l'expédition soit exemptée ou réglementée, l'expéditeur a la responsabilité intégrale de consulter les dernières réglementations relatives à l'emballage, à l'étiquetage/au marquage et aux exigences de documentation.

Les informations fournies dans cette section du manuel sont fournies en bonne foi et sont considérées précises au moment de la rédaction de ce document. Cependant, elles n'impliquent aucune garantie, explicite ou implicite. L'acheteur a la responsabilité de s'assurer que ses activités sont conformes aux réglementations applicables.

Préconisations pour le stockage

1. Le lieu idéal de rangement est un endroit frais et sec, à l'abri des rayons directs du soleil et de tout excès de chaleur ou de froid. Afin d'optimiser leur performance et leur durée de vie, rangez les blocs-batteries à température ambiante lorsqu'ils ne sont pas utilisés.
2. En cas de stockage prolongé, il est recommandé de conserver le bloc-batterie complètement rechargé dans un lieu frais et sec, hors du chargeur pour de meilleurs résultats.

REMARQUE : Les blocs-batteries ne doivent pas être stockés complètement déchargés. Le bloc-batterie devra être rechargé avant d'être utilisé.

Étiquettes sur le chargeur et le bloc-batterie

En plus des pictogrammes utilisés dans ce manuel, les étiquettes sur le chargeur et le bloc-batterie peuvent montrer les pictogrammes suivants :



Lisez le manuel d'utilisation avant d'utiliser l'appareil.



Consultez les **Caractéristiques techniques** pour connaître la durée de la charge.



N'effectuez aucun sondage à l'aide d'objets conducteurs.



Ne rechargez pas des blocs-batteries qui seraient endommagés.



Ne les exposez pas à l'eau.



Faites immédiatement remplacer les cordons endommagés.



Ne procédez à la charge qu'entre 4 °C et 40 °C.



À n'utiliser qu'à l'intérieur.



LI-ION



Jetez le bloc-batterie en respectant l'environnement.

Ne rechargez les blocs-batteries STANLEY FATMAX qu'avec les chargeurs STANLEY FATMAX qui leur sont dédiés. La recharge de blocs-batteries autres que les batteries STANLEY FATMAX spécifiées avec un chargeur STANLEY FATMAX peut entraîner leur explosion ou d'autres situations dangereuses.



Ne jetez pas le bloc-batterie au feu.

Type de batterie

Le modèle SFMCPS620 fonctionne grâce à un bloc-batterie de 18 volts.

Ces blocs-batteries peuvent être utilisés : SFMCB202, SFMCB204, SFMCB206. Consultez les **Caractéristiques techniques** pour obtenir plus d'informations.

Emplacement du code date (Fig. A)

La code date **20** qui inclut également l'année de fabrication, est imprimée sur le boîtier.

Exemple :

2019 XX XX

Année de fabrication

Contenu de l'emballage

L'emballage contient :

- 1 Tronçonneuse sur perche
- 1 Bandoulière
- 1 Manuel d'utilisation
- 1 Bloc-batterie Li-Ion**
- 1 Chargeur de batterie Li-Ion**

**Fourni avec le modèle M1SFMCPS620 uniquement

- Vérifiez que l'appareil et ses accessoires n'ont pas été endommagés pendant le transport.
- Prenez le temps de lire complètement ce manuel et de parfaitement le comprendre avant utilisation.

Marquages apposés sur l'outil

Les pictogrammes suivants se trouvent sur l'outil :



Veuillez lire le manuel d'utilisation avant utilisation.



Portez une protection oculaire.



Portez des protections auditives.



Ne laissez pas la machine sous la pluie.



Portez un casque pour protéger votre tête.



Portez des gants de protection.



Risque de coupure. Gardez vos doigts loin de la fente.



Portez des chaussures de sécurité.



Sens de rotation de la chaîne.



Risque d'électrocution. Éloignez-vous au moins de 10 m des lignes aériennes.



Éteignez l'outil. Avant de réaliser toute tâche de maintenance sur l'outil, retirez-en la batterie.



Puissance sonore garantie conforme à la Directive 2000/14/CE.



Gardez à distance les éventuelles personnes à proximité.



Gardez à distance les éventuelles personnes à proximité.

Descriptif (Fig. A)



AVERTISSEMENT : Ne modifiez jamais l'outil électrique ni aucune de ses pièces. Il existe sinon un risque de blessures ou de dommages.

- | | |
|----------------------------|--------------------------------------|
| 1 Ensemble Poignée | 10 Bride de serrage |
| 2 Perche rallonge centrale | 11 Cache pignon |
| 3 Ensemble Tête de Scie | 12 Vis à tête à six pans |
| 4 Interrupteur à gâchette | 13 Guide-chaîne |
| 5 Bouton de verrouillage | 14 Chaîne |
| 6 Batterie | 15 Fourreau |
| 7 Poignée en mousse | 16 Clé hexagonale |
| 8 Perche filetée | 17 Burette d'huile |
| 9 Manchon fileté | 18 Crochet pour retirer les branches |

Utilisation prévue

Cette tronçonneuse sur perche est idéale pour l'élagage et les découpes de branches 203 mm de diamètre.

NE L'UTILISEZ PAS dans un environnement humide ou en présence de liquides ou de gaz inflammables.

Cette tronçonneuse sur perche est un outil électrique professionnel.

NE LAISSEZ PAS les enfants toucher l'outil. La surveillance des utilisateurs inexpérimentés est nécessaire.

- Ce produit n'est pas prévu pour être utilisé par des personnes (y compris les enfants) dont les capacités physiques, sensorielles ou mentales sont réduites ou qui manquent d'expérience, de connaissances ou d'aptitudes, à moins qu'elles ne soient surveillées par une personne responsable de leur sécurité. Ne laissez jamais les enfants seuls avec ce produit.

MONTAGE ET RÉGLAGES



AVERTISSEMENT : Afin de réduire tout risque de blessures graves, éteignez l'outil et retirez le bloc-batterie avant d'effectuer tout réglage ou avant de retirer/installer tout équipement ou accessoire. Un démarrage accidentel peut provoquer des blessures.



AVERTISSEMENT : N'utilisez que des blocs-batteries et des chargeurs STANLEY FATMAX.

Insérer et retirer le bloc-batterie de l'outil

(Fig. B)

REMARQUE : Assurez-vous que le bloc-batterie **6** est complètement rechargé.

Pour installer le bloc-batterie dans la poignée de l'outil

1. Alignez le bloc-batterie **6** avec les rails à l'intérieur de la poignée de l'outil (Fig. B).
2. Glissez-le dans la poignée jusqu'à ce qu'il se fixe en place dans l'outil et assurez-vous d'entendre le clic de verrouillage.

Pour retirer le bloc-batterie de l'outil

1. Appuyez sur le bouton de libération **24** et tirez fermement le bloc-batterie hors de la poignée de l'outil.
2. Insérez le bloc-batterie dans le chargeur comme décrit dans la section Chargeur de ce manuel.

Blocs-batteries avec jauge de puissance (Fig. B)

Certains blocs-batteries STANLEY FATMAX sont équipés d'une jauge de puissance composée de trois voyants verts qui indiquent le niveau de charge restant dans le bloc-batterie.

Pour activer la jauge de puissance, maintenez enfoncé le bouton de la jauge de puissance **27**. Les trois voyants verts s'allument de façon à indiquer le niveau de charge restant. Lorsque le niveau de charge de la batterie est au-dessous de la limite utilisable, le témoin de charge ne s'allume pas et la batterie doit être rechargée.

REMARQUE : Le témoin de charge ne donne qu'une indication de la charge restant dans le bloc-batterie. Il n'indique pas la fonctionnalité de l'outil et peut être sujet à des variations en fonction des composants du produit, de la température et de l'intervention réalisée par l'utilisateur final.

Installer et retirer la chaîne de la

tronçonneuse

(Fig. A, C–E)



AVERTISSEMENT : Lame tranchante en mouvement. Afin d'éviter toute mise en marche accidentelle, assurez-vous que la batterie n'est pas dans la poignée avant de réaliser les opérations qui suivent. Le non-respect de cette consigne peut entraîner de graves blessures.



ATTENTION : Lame tranchante en mouvement. Portez toujours des gants de protection pour installer ou retirer la chaîne. La chaîne est très tranchante et peut vous couper, même à l'arrêt.

1. Placez la tronçonneuse sur perche sur une surface stable. Dévissez les deux vis à tête à six pans **12** dans le sens inverse des aiguilles d'une montre à l'aide de la clé hexagonale **16** fournie.
2. Retirez le cache-pignon **11**, la bride de serrage **10** et les vis à tête à six pans.
3. Pour retirer la chaîne de la tronçonneuse **14**, tournez la vis **19** à l'avant du corps à l'aide de l'extrémité plate de la clé. Tournez la vis dans le sens inverse des aiguilles d'une montre permet de rétracter le guide-chaîne **13** et de réduire la tension de la chaîne pour pouvoir la retirer.
4. Soulevez la chaîne usée hors de la rainure du guide-chaîne.
5. Retournez le guide-chaîne.
6. Pour réinstaller la chaîne, assurez-vous que la fente du guide-chaîne se trouve par-dessus les goupilles de positionnement **20** illustrés par la figure D et que le trou sous la fente se trouve au-dessus de la goupille de réglage.
7. Placez la chaîne neuve dans la rainure du guide-chaîne et autour du pignon. Assurez-vous que les dents de la chaîne pointent dans la bonne direction en les faisant correspondre au graphique qui se trouve sur le corps ou sur le guide-chaîne.
8. Vissez la vis à l'avant du corps dans le sens des aiguilles d'une montre pour tendre la chaîne.
9. Réinstallez le cache-pignon, la bride de serrage et les vis à tête à six pans.
10. Respectez les instruction de la section **Régler la tension de la chaîne**.

Régler la tension de la chaîne

(Fig. A, C, D, F, G)

1. Alors que la tronçonneuse sur perche repose toujours sur une surface stable, contrôlez la tension de la chaîne **14**. La tension correcte implique que la chaîne revienne si elle est éloignée de 3 mm du guide-chaîne **13** avec une force moyenne, entre l'index et le pouce, comme illustré par la figure F. Il ne doit y avoir aucun "jeu" entre le guide-chaîne et la chaîne, vus du dessous, comme illustré par la figure G.
2. Pour régler la tension de la chaîne, desserrez les vis à tête à six pans **12**.
3. Tournez la vis **19** à l'avant du corps à l'aide de l'extrémité plate de la clé.
4. Veillez à ne pas trop tendre la chaîne. Cela provoquerait une usure excessive et réduirait la durée de vie du guide-chaîne et de la chaîne. Une tension trop importante réduit également le nombre de coupes possible avec une batterie pleine.
5. Une fois la tension de la chaîne correctement réglée, serrez les vis à tête à six pans **12** sur la bride de serrage.
6. Si la chaîne est neuve, vérifiez fréquemment sa tension (après avoir retiré la batterie) pendant les 2 premières heures d'utilisation, les chaînes neuves ayant tendance à se détendre légèrement.

REMARQUE : La tension de la chaîne doit être ajustée régulièrement.

Graisser la chaîne (Fig. H)

1. L'utilisation d'une huile pour guide-chaîne et chaîne de bonne qualité pour ou d'huile moteur SAE30 est préconisée pour lubrifier la chaîne de la tronçonneuse **14** et le guide-chaîne **13**. L'utilisation d'une huile pour guide et chaîne végétale est recommandée pour l'élagage des arbres. Les huiles minérales ne sont pas recommandées car elles peuvent nuire aux arbres. N'utilisez jamais d'huile usagée ou d'huile très épaisse. Elles pourraient endommager votre tronçonneuse sur perche.
2. Lubrifiez l'ensemble de la chaîne de façon régulière avant chaque utilisation, comme illustré par la figure H. Lubrifiez également la chaîne de la tronçonneuse à chaque fois que vous remplacez une batterie complètement déchargée par une batterie pleine.

Transporter la scie (Fig. A)

Retirez toujours le bloc-batterie **6** de la poignée et couvrez le guide-chaîne **14** avec le fourreau **15** pour transporter la tronçonneuse sur perche.

Raccorder le module Tête de scie au module Poignée (Fig. I–L)

AVERTISSEMENT : Lame tranchante en mouvement. Afin d'éviter toute mise en marche accidentelle, assurez-vous que la batterie n'est pas dans la poignée et que le fourreau de protection est bien en place sur la chaîne avant de réaliser les opérations qui suivent. Le non-respect de cette consigne peut entraîner de graves blessures.

Les trois ensembles qui composent la tronçonneuse sur perche sont verrouillés pour garantir un bon assemblage. Si l'un des ensembles ne se fixe pas librement à un autre, ne forcez pas.

Le fait de combiner l'ensemble Poignée **1** à l'ensemble Tête de scie **3** forme une tronçonneuse sur perche d'environ 1,8 m de long, comme illustré par la figure I.

Pour fixer l'ensemble Poignée à l'ensemble Tête de scie :

1. Alignez la rainure **21** sur l'extérieur de l'extrémité de raccordement de l'ensemble Poignée **1** avec la languette **22** à l'intérieur de l'extrémité de raccordement de l'ensemble Tête de scie **3**. Consultez la figure J. Enfoncez complètement les deux parties l'une dans l'autre. Consultez la figure K.
2. Glissez le manchon fileté **9** sur l'ensemble Tête de scie aussi loin que possible vers le bas et tournez le manchon dans le sens des aiguilles d'une montre jusqu'à ce qu'il s'arrête et qu'il recouvre complètement le filetage, comme illustré par la figure L.

AVERTISSEMENT : Contrôlez toujours que le manchon est bien complètement vissé et que le filetage rouge n'est plus visible. Ne pas visser le manchon complètement peut fragiliser l'assemblage et engendrer un risque. Vérifiez régulièrement les raccords pour vous assurer que le filetage rouge n'est pas visible.

Raccorder la rallonge centrale au module Tête de scie et au module Poignée (Fig. A, M)

Ajouter la rallonge centrale **2** à l'ensemble Poignée **1** et à l'ensemble Tête de scie **3** permet de former une tronçonneuse sur perche d'environ 2,7 m de long, comme illustré par la figure M.

Consultez la section **Raccorder le module Tête de scie au module Poignée** pour savoir comment fixer l'ensemble central à l'ensemble Poignée et à l'ensemble Tête de scie.

AVERTISSEMENT : Contrôlez toujours que le manchon est bien complètement vissé et que le filetage rouge n'est plus visible. Ne pas visser le manchon complètement peut fragiliser l'assemblage et engendrer un risque. Vérifiez régulièrement les raccords pour vous assurer que le filetage rouge n'est pas visible.

DÉSASSEMBLER

AVERTISSEMENT : Afin de réduire tout risque de blessures graves, éteignez l'appareil et retirez le bloc-batterie avant d'effectuer tout réglage ou de retirer/installer toute pièce ou accessoire. Un démarrage accidentel peut provoquer des blessures.

Détacher le module Tête de scie (Fig. N)

AVERTISSEMENT : Lame tranchante en mouvement. Afin d'éviter toute mise en marche accidentelle, assurez-vous que la batterie n'est pas dans la poignée et que le fourreau de protection est bien en place sur la chaîne avant de réaliser les opérations qui suivent. Le non-respect de cette consigne peut entraîner de graves blessures.

Pour détacher les ensembles, qu'il y en ait deux ou trois d'assemblés, détachez toujours d'abord l'ensemble Tête de scie **3**. Pour ce faire, posez l'ensemble Poignée **1** au sol et prenez le centre de l'ensemble Tête de scie dans une main, comme illustré par la Fig. N. Utilisez l'autre main pour desserrer le manchon fileté puis pour tirer sur les deux parties pour les détacher. Répétez cette procédure si la rallonge centrale doit être retirée.

FONCTIONNEMENT

Instructions pour l'utilisation

AVERTISSEMENT : Respectez toujours les consignes de sécurité et la réglementation applicable.

AVERTISSEMENT : Afin de réduire tout risque de blessures graves, éteignez l'outil et retirez le bloc-batterie avant d'effectuer tout réglage ou avant de retirer/installer tout équipement ou accessoire. Tout démarrage accidentel peut provoquer des blessures.

Position correcte des mains (Fig. O)

AVERTISSEMENT : Afin de réduire tout risque de graves blessures, respectez **TOUJOURS** la position des mains recommandée et illustrée.

AVERTISSEMENT : Afin de réduire tout risque de blessures graves, maintenez **TOUJOURS** l'outil fermement afin de pouvoir anticiper toute réaction soudaine.

La position correcte des mains nécessite une main sur la poignée principale **28** et l'autre main sur le grip en mousse **7**.

Utiliser la tronçonneuse sur perche (Fig. A)

AVERTISSEMENT : Vous devez lire et avoir assimilé toutes les instructions. Le non-respect de toutes les instructions listées ci-dessous peut conduire à des décharges électriques, des incendies et/ou de graves blessures.

ATTENTION : Réduisez toujours la tension de la chaîne après avoir fini une intervention. La chaîne se contracte en refroidissant. Si la tension n'est pas réduite, cela peut endommager la tronçonneuse sur perche.

IMPORTANT : N'utilisez jamais la tronçonneuse sur perche si elle est endommagée ou mal réglée ou si elle n'est pas complètement assemblée de façon sûre. Assurez-vous que la chaîne **14** s'immobilise lorsque l'interrupteur à gâchette est relâché. Ne réglez jamais le guide-chaîne **13** ou la chaîne quand le moteur est en marche ou que la batterie est installée.

Élaguer avec la tronçonneuse sur perche

AVERTISSEMENTS :

- **Ne vous tenez jamais directement sous la branche à couper.** Restez en dehors de la trajectoire de chute des branches.
- **Portez toujours un casque, une protection oculaire, des chaussures de sécurité et un équipement de protection corporelle.** Le fait de porter une protection corporelle aide à réduire le risque de blessure en utilisant cet appareil.
- **Ne vous tenez jamais sur une échelle ou tout autre support instable pour utiliser la tronçonneuse sur perche.** Évitez toute position qui pourrait vous faire perdre l'équilibre et donc provoquer de graves blessures.
- **Éloignez toutes les personnes d'au moins 15 m de la zone de travail.** Toute distraction peut vous faire perdre le contrôle de l'outil.
- **Risque d'électrocution.** Afin d'éviter tout choc électrique, n'intervenez jamais à moins de 15 m de lignes électriques aériennes. Contrôlez toujours l'absence de lignes électriques cachées à proximité.
- **N'étendez pas la perche de la tronçonneuse au-dessus du niveau de vos épaules.**

Interrupteur Marche/Arrêt (Fig. P)

Assurez-vous d'avoir une bonne posture et tenez la tronçonneuse sur perche fermement à deux mains, pouces et doigts encerclant la poignée. Pour mettre l'outil en marche, tirez le bouton de verrouillage **5** vers l'arrière à l'aide de votre pouce puis enfoncez l'interrupteur à gâchette **4** à l'aide de vos doigts, comme illustré par la Fig. P. (Une fois l'outil en marche, vous pouvez relâcher le bouton de verrouillage). Pour éteindre l'outil, relâchez l'interrupteur.

Crochet pour retirer les branches (Fig. A)

ATTENTION : Le crochet pour retirer les branches n'est pas un crochet de ceinture.

Votre tronçonneuse sur perche dispose d'un crochet pour retirer les branches **18** qui facilite le retrait des branches coupées de petite et de moyenne taille.

Élaguer avec la tronçonneuse sur perche (Fig. A, O, Q)

AVERTISSEMENT : Laissez l'outil fonctionner à son propre rythme. Ne la poussez pas au-delà de sa capacité.

ATTENTION : Pour élaguer les arbres : Faites attention aux rebonds qui peuvent engendrer de graves blessures ou la mort. Consultez la section **Protection contre les rebonds** afin d'éviter le risque de rebond. Ne vous penchez pas. Assurez-vous d'avoir une posture stable. Gardez les pieds écartés. Répartissez correctement votre poids sur vos deux pieds.

1. Utilisez vos deux mains pour tenir la tronçonneuse sur perche, comme illustré par la figure O. Tenez-la fermement. Les pouces et les doigts doivent envelopper la poignée de la tronçonneuse sur perche et la perche. Gardez vos doigts éloignés de la descente d'échappement de la poussière de sciage **26**, illustrée sur la figure Q.
2. N'utilisez jamais la tronçonneuse si vous êtes dans un arbre ou dans toute autre position délicate ou si vous êtes sur une échelle ou toute autre surface instable. Vous pourriez perdre le contrôle de la tronçonneuse sur perche et subir de graves blessures.
3. Respectez les instructions ci-dessous pour élaguer un arbre.
 - a. Assurez-vous que la tronçonneuse sur perche fonctionne à pleine vitesse avant de procéder au sciage. Pour commencer la coupe, placez la chaîne en mouvement **14** contre la branche. Maintenez fermement la tronçonneuse sur perche afin d'éviter tout effet de rebond ou mouvement latéral.
 - b. Guidez la scie sur perche en exerçant une légère pression. Faites une première entaille à 152 mm du tronc de l'arbre sous la branche. Utilisez le haut du guide-chaîne **13** pour faire cette entaille. Coupez la branche au 1/3 de son diamètre. Finissez ensuite la coupe par le dessus. Si vous tentez de scier de grosses branches par le dessous, la branche peut se refermer sur le trait de coupe et coincer la chaîne. Si vous tentez de scier de grosses branches par le dessus, sans entaille par le dessous, la branche peut éclater. Ne forcez pas sur la tronçonneuse sur perche. Le moteur pourrait en être sursollicité puis griller. En respectant cette consigne, vous travaillerez mieux et en toute sécurité.
 - c. Retirez la tronçonneuse sur perche de la coupe alors qu'elle fonctionne encore à plein régime. Éteignez la tronçonneuse sur perche en relâchant la gâchette **4**. Assurez-vous que la chaîne est bien arrêtée avant de poser la tronçonneuse sur perche.

Affûter la chaîne



ATTENTION : La chaîne est tranchante. Portez toujours des gants de protection lorsque vous manipulez la chaîne. La chaîne est très tranchante et peut vous couper, même à l'arrêt.

IMPORTANT : Les tranchants de la chaîne s'émeussent immédiatement s'ils touchent le sol, des pierres, des matériau de maçonnerie ou un clou pendant le sciage.

Pour optimiser les performances de votre tronçonneuse, il est important que les dents de la chaîne soient toujours bien affûtées. Votre centre d'assistance STANLEY FATMAX le plus proche propose ces services pour affûter les chaînes.

REMARQUE : Chaque fois que la chaîne est affûtée, elle perd de sa capacité à réduire les rebonds et nécessite plus de vigilance. Il est recommandé ne pas affûter une chaîne plus de quatre fois.

MAINTENANCE

Votre outil électrique a été conçu pour fonctionner longtemps avec un minimum de maintenance. Le fonctionnement continu et satisfaisant de l'outil dépend de son bon entretien et de son nettoyage régulier.



AVERTISSEMENT : Afin de réduire tout risque de blessures graves, éteignez l'outil et retirez le bloc-batterie avant d'effectuer tout réglage ou avant de retirer/installer tout équipement ou accessoire. Tout démarrage accidentel peut provoquer des blessures.

Le chargeur et le bloc-batterie ne peuvent pas être réparés.

Un entretien régulier permet de prolonger la durée de vie de l'outil. Toutes les 10 minutes d'utilisation, assurez-vous de retirer le bloc-batterie (attention, la chaîne et le guide-chaîne peuvent être très chauds), vérifiez la bonne tension du guide-chaîne et de la chaîne et lubrifiez conformément aux sections **Régler la tension de la chaîne** et **Lubrifier la chaîne**.



Lubrification

Votre outil électrique ne requiert aucune lubrification supplémentaire.



Nettoyage



AVERTISSEMENT : Soufflez les poussières et les saletés du boîtier principal à l'aide d'air sec, chaque fois que les orifices d'aération sont encrassés. Portez des lunettes de protection et un masque anti-poussière homologués pour réaliser cette opération.



AVERTISSEMENT : N'utilisez jamais aucun solvant ni d'autres produits chimiques décapants pour nettoyer les parties non métalliques de l'outil. Ces produits chimiques pourraient fragiliser la matière de ces pièces. Utilisez un chiffon humidifié avec de l'eau et un savon doux. Ne laissez jamais aucun liquide pénétrer à l'intérieur de l'outil et n'immergez jamais aucune pièce de l'outil dans aucun liquide.

Accessoires en option



AVERTISSEMENT : Les accessoires autres que ceux proposés par STANLEY FATMAX n'ayant pas été testés avec ce produit, leur utilisation avec cet outil peut être dangereuse. Afin de réduire tout risque de blessure, il n'y a que les accessoires STANLEY FATMAX qui doivent être utilisés avec cet outil.

Contactez votre revendeur pour obtenir plus d'informations sur les accessoires appropriés.

Des chaînes et guide-chaînes de rechange sont disponibles auprès de votre centre d'assistance STANLEY FATMAX le plus proche.

- SFMCPS620 La tronçonneuse utilise des chaînes de rechange STZCS220. Guide-chaîne de rechange 20 cm, numéro de pièce STZCS1220.

Protection de l'environnement



Tri sélectif. Les produits et piles/batteries marqués de ce symbole ne doivent pas être jetés avec les déchets ménagers.

Les produits et les piles/batteries contiennent des matières qui peuvent être récupérées et recyclées afin de réduire la demande en matières premières. Veillez à recycler les produits électriques et les batteries/piles conformément aux prescriptions locales en vigueur. Pour plus d'informations, consultez le site www.2helpU.com.

Bloc-batterie rechargeable

Ce bloc-batterie longue durée doit être rechargé lorsqu'il ne parvient plus à fournir la puissance nécessaire aux opérations qui étaient facilement réalisées auparavant. À la fin de sa durée de vie technique, jetez-le en respectant l'environnement :

- Déchargez complètement le bloc-batterie puis retirez-le de l'outil.
- Les cellules Li-Ion sont recyclables. Rapportez-les à votre revendeur ou dans un centre de recyclage local. Les blocs-batteries collectés y sont recyclés ou mis au rebut correctement.

Garantie

Garantie de 1 an

Tous les outils STANLEY FATMAX incluent une garantie de 1 an en standard. Dans l'éventualité peu probable où votre outil électrique serait défectueux en raison d'un défaut de pièce ou de main d'œuvre dans l'année qui suit son achat, STANLEY garantit le remplacement ou la réparation de toutes les pièces défectueuses gratuitement, ou, à notre seule discrétion, le remplacement de l'outil complet, gratuitement.

Garantie de 3 an

Enregistrez votre outil électrique STANLEY FATMAX dans les 4 semaines qui suivent son achat pour obtenir 2 ans de garantie supplémentaires. En ayant enregistré votre outil électrique, dans l'éventualité peu probable où il serait défectueux en raison d'un défaut de pièce ou de main d'œuvre, STANLEY garantit le remplacement ou la réparation de toutes les pièces défectueuses gratuitement, ou, à notre seule discrétion, le remplacement de l'outil complet, gratuitement.

GUIDE DE DÉPANNAGE

ASSUREZ-VOUS DE RESPECTER LES RÈGLES DE SÉCURITÉ ET LES INSTRUCTIONS

Pour obtenir de l'aide pour votre produit, visitez notre site internet sur www.stanleytools.eu pour trouver la liste de nos centres d'assistance.

PROBLÈME	CAUSE POSSIBLE	SOLUTION
La machine ne démarre pas.	Le bloc-batterie n'est pas bien installé.	Vérifiez l'installation du bloc-batterie.
	Le bloc-batterie n'est pas rechargé.	Vérifiez les caractéristiques de charge du bloc-batterie.
	Le bouton de verrouillage n'est pas enclenché.	Tirez le bouton de verrouillage vers l'arrière.
	Les raccords de la perche ne sont pas correctement serrés.	Consultez la section Raccorder le module Tête de scie et le module Poignée.
Le bloc-batterie ne charge pas.	Le bloc-batterie n'est pas correctement inséré dans le chargeur.	Insérez le bloc-batterie dans le chargeur jusqu'à ce que le voyant s'allume.
	Le chargeur n'est pas branché.	Branchez le chargeur dans une prise murale qui fonctionne. Consultez la section Recharger la batterie pour avoir plus de précisions.
	La température ambiante est trop chaude ou trop froide.	Déplacez le bloc-batterie dans un endroit où la température ambiante est supérieure à 40 °F (4,5 °C) ou inférieure à 104 °F (+40 °C).
Surchauffe du guide-chaîne / de la chaîne.	La chaîne est trop tendue.	Consultez la section Régler la tension de la chaîne.
	Lubrification nécessaire.	Consultez la section Lubrifier la chaîne.
La chaîne est détendue.	Le tension de la chaîne est incorrecte.	Consultez la section Régler la tension de la chaîne.
Faible qualité du sciage.	Le tension de la chaîne est incorrecte.	Consultez la section Régler la tension de la chaîne. REMARQUE : Une tension excessive conduit à une usure excessive et réduit la durée de vie du guide-chaîne et de la chaîne. Lubrifiez toutes les 10 minutes d'utilisation.
	La chaîne doit être remplacée.	Consultez la section Installer et retirer la chaîne.
La machine est en marche mais elle ne scie pas.	La chaîne est installée à l'envers.	Consultez la section Installer et retirer la chaîne.

POTATORE TELESCOPICO

SFMCP5620

Congratulazioni!

Avete scelto un elettrotensile STANLEY FATMAX. Anni di esperienza nello sviluppo e nell'innovazione meticolosi dei propri prodotti fanno di STANLEY FATMAX uno dei partner più affidabili per gli utilizzatori di elettrotensili professionali.

Dati tecnici

SFMCP5620		
Tensione	V_{cc}	18
Tipo di batteria		Ioni di litio
Lunghezza guida	cm	20
Velocità massima catena (a vuoto)	m/s	1,9
Lunghezza massima di taglio	cm	15
Capacità serbatoio olio	ml	40
Peso (senza pacco batteria)	kg	3,5

Valori di rumorosità e valori di vibrazione (somma vettore triassiale) secondo la normativa EN ISO 11680-1:2011:-

L_{PA} (livello di pressione sonora delle emissioni)	dB(A)	78
L_{WA} (livello di potenza sonora)	dB(A)	89,5
K (incertezza per il livello sonoro dato)	dB(A)	3,9
Valore di emissione delle vibrazioni $a_{H1} =$	m/s^2	<2,5
Incetezza K =	m/s^2	1,5

I livelli di vibrazione e/o rumorosità indicati in questo foglio informativo sono stati misurati in base al test standard indicato nella normativa EN ISO 11680-1:2011 e possono essere utilizzati per mettere a confronto elettrotensili diversi. È possibile utilizzarli per una valutazione preliminare dell'esposizione.

! AVVERTENZA: i livelli di emissione di vibrazione e/o rumore dichiarati si riferiscono alle applicazioni principali dell'elettrotensile. Tuttavia, se l'elettrotensile viene utilizzato per applicazioni diverse, con accessori diversi, o non riceve adeguata manutenzione, i suoi livelli di rumorosità e/o di vibrazione potrebbero differire da tali valori. Ciò potrebbe aumentare sensibilmente i livelli di esposizione per il periodo di utilizzo complessivo.

Per una stima del livello di esposizione a rumore e vibrazione si dovrebbero considerare anche i momenti in cui l'elettrotensile è spento oppure in cui è acceso, ma non viene utilizzato. Questo fatto potrebbe ridurre sensibilmente il livello di esposizione durante il periodo di utilizzo complessivo.

Individuare misure di sicurezza aggiuntive per proteggere l'operatore dagli effetti della vibrazione e/o del rumore, quali sottoporre l'utensile e gli accessori a manutenzione, mantenere le mani calde (misura attinente alla vibrazione) e prevedere l'organizzazione di modelli di lavoro.

Cod. catalogo batteria	Tensione erogata	Caricabatterie SFMCB12
SFMCB202	18	X
SFMCB204	18	X
SFMCB206	18	X

La "X" indica che il pacco batteria è compatibile con quel determinato caricabatterie. Leggere il manuale di istruzioni per informazioni più specifiche.

Dichiarazione di conformità CE

Direttiva macchine



Potatore telescopico SFMCP5620

STANLEY FATMAX dichiara che i prodotti descritti nella sezione **Dati tecnici** sono conformi alle seguenti norme: 2006/42/CE, EN 62841-1:2015; EN ISO 11680-1:2011, 2000/14/CE, Allegato V DEKRA Certification B.V., Meander 1051 / P.O. Box 5185 6825 MJ ARNHEM / 6802 ED ARNHEM, Paesi Bassi ID ente notificato n.: 0344

LWA (pressione sonora garantita) 94 dB(A)

LPA (livello di pressione sonora misurato) 78 dB(A)

Incetezza per il livello di pressione sonora, K= 2,5 dB(A)

Questi prodotti sono anche conformi alla Direttiva 2014/30/UE e 2011/65/UE. Per maggiori informazioni, contattare STANLEY FATMAX all'indirizzo seguente o vedere sul retro del manuale.

Il firmatario è responsabile della compilazione del documento tecnico e rende questa dichiarazione per conto di STANLEY FATMAX.

A. P. Smith

Direttore tecnico

STANLEY FATMAX Europe, Egide Walschaertsstraat14-18,
2800 Mechelen, Belgio
2019-08-30



AVVERTENZA: per ridurre il rischio di lesioni personali, leggere il manuale di istruzioni.

Definizioni: linee guida per la sicurezza

Le definizioni seguenti descrivono il livello di criticità di ciascuna indicazione. Leggere il manuale e prestare attenzione ai seguenti simboli.



PERICOLO: indica una situazione di pericolo imminente che, se non evitata, **provoca lesioni personali gravi o addirittura mortali.**

 **AVVERTENZA:** indica una situazione potenzialmente pericolosa che, se non evitata, **può causare lesioni personali gravi o addirittura mortali.**

 **ATTENZIONE:** indica una situazione potenzialmente pericolosa che, se non evitata, **potrebbe provocare lesioni personali di gravità lieve o media.**

AVVISO: indica una situazione **non in grado di causare lesioni personali** che, se non evitata, **potrebbe provocare danni materiali.**

 Evidenzia il rischio di scossa elettrica.

 Evidenzia il rischio d'incendio.

AVVERTENZE GENERALI DI SICUREZZA PER GLI ELETTROUTENSILI

 **AVVERTENZA:** Leggere attentamente tutte le avvertenze, istruzioni, illustrazioni e specifiche fornite con l'apparato. La mancata osservanza delle istruzioni seguenti può dar luogo a scossa elettrica, incendio e/o lesioni gravi alle persone.

CONSERVARE TUTTI LE AVVERTENZE E LE ISTRUZIONI PER CONSULTAZIONI SUCCESSIVE.

Il termine "elettrotensile" che ricorre nelle avvertenze fa riferimento agli utensili elettrici alimentati dalla rete (con cavo) o a batteria (senza cavo).

1) Sicurezza dell'area di lavoro

- Tenere pulita e ben illuminata la zona di lavoro.** Gli ambienti disordinati o scarsamente illuminati favoriscono gli incidenti.
- Non azionare gli elettrotensili in ambienti con atmosfera esplosiva, come quelli in presenza di liquidi, gas o polveri infiammabili.** Gli elettrotensili generano scintille che possono incendiare le polveri o i fumi.
- Durante l'uso di un elettrotensile, tenere lontani i bambini e le altre persone presenti nelle vicinanze.** Eventuali distrazioni possono provocare la perdita di controllo dell'elettrotensile.

2) Sicurezza elettrica

- Le spine degli elettrotensili devono essere adatte alla presa di corrente. Non modificare la spina in alcun modo. Non collegare un adattatore alla spina di un elettrotensile dotato di scarico a terra.** Per ridurre il rischio di scossa elettrica evitare di modificare le spine e utilizzare sempre le prese di corrente appropriate.
- Evitare il contatto con superfici collegate a terra, quali tubature, termosifoni, fornelli e frigoriferi.** Se il corpo dell'utilizzatore è collegato a terra, il rischio di scossa elettrica aumenta.
- Non esporre gli elettrotensili alla pioggia o all'umidità.** Se dovesse penetrare dell'acqua all'interno dell'elettrotensile, il rischio di scossa elettrica aumenta.
- Non utilizzare il cavo di alimentazione in modo improprio. Non spostare, tirare o scollegare mai l'elettrotensile tirandolo dal cavo. Tenere il cavo**

di alimentazione lontano da fonti di calore, olio, bordi taglienti o parti in movimento. Se il cavo di alimentazione è danneggiato o impigliato, il rischio di scossa elettrica aumenta.

- Se l'elettrotensile viene utilizzato all'aperto, usare esclusivamente prolunghe omologate per l'impiego all'esterno.** L'uso di un cavo di alimentazione adatto per esterni riduce il rischio di scossa elettrica.
- Se non è possibile evitare di utilizzare un elettrotensile in una zona umida, collegarsi a una rete elettrica protetta da un interruttore differenziale salvavita (RCD).** L'uso di un RCD riduce il rischio di scossa elettrica.

3) Sicurezza personale

- È importante concentrarsi su ciò che si sta facendo e maneggiare con giudizio l'elettrotensile. Non utilizzare l'elettrotensile quando si è stanchi o sotto l'effetto di sostanze stupefacenti, alcool o medicinali.** Un solo attimo di distrazione durante l'uso dell'elettrotensile potrebbe provocare gravi lesioni personali.
- Usare dispositivi di protezione individuale. Indossare sempre occhiali di protezione.** L'uso di dispositivi di protezione, quali mascherine antipolvere, scarpe antinfortunistiche antiscivolo, caschi di sicurezza o protezioni uditive, in condizioni opportune consente di ridurre le lesioni personali.
- Prevenire l'avviamento accidentale. Assicurarsi che l'interruttore sia in posizione di spento prima inserire l'alimentazione elettrica e/o il pacco batteria e prima di afferrare o trasportare l'utensile.** Per non esporsi al rischio di incidenti, non trasportare l'elettrotensile tenendo le dita sull'interruttore e non collegarlo a una fonte di alimentazione elettrica con l'interruttore in posizione di accensione.
- Prima di accendere un elettrotensile, rimuovere eventuali utensili o chiavi di regolazione.** Un utensile di regolazione o una chiave inseriti su una parte rotante dell'elettrotensile possono provocare lesioni alle persone.
- Non sporgersi troppo. Mantenere sempre un appoggio e un equilibrio adeguati.** Ciò consente un migliore controllo dell'elettrotensile nelle situazioni impreviste.
- Indossare indumenti adeguati. Non indossare abiti larghi o gioielli. Tenere capelli, e indumenti lontano dalle parti mobili.** Abiti larghi, gioielli o capelli lunghi possono impigliarsi nelle parti in movimento.
- Se sono provvisti dei dispositivi per il collegamento dell'estrazione della polvere e sistemi di raccolta, assicurarsi che siano collegati ed utilizzati in maniera adeguata.** La raccolta delle polveri può ridurre i pericoli legati a queste ultime.
- Non lasciare che la familiarità acquisita dall'uso frequente degli utensili induca a cedere alla tentazione di ignorare i principi di utilizzo sicuro degli stessi.** Un'azione imprudente potrebbe provocare lesioni gravi in una frazione di secondo.

4) USO E CURA DELL'ELETTROUTENSILE

- a) **Non forzare l'apparato. Utilizzare un elettROUTENSILE adatto al lavoro da eseguire.** L'elettROUTENSILE corretto funziona meglio e in modo più sicuro, se utilizzato alla velocità per cui è stato progettato.
- b) **Non usare l'elettROUTENSILE se non l'interruttore di accensione/spengimento non funziona.** Qualsiasi elettROUTENSILE che non possa essere controllato tramite l'interruttore è pericoloso e deve essere riparato.
- c) **Staccare la spina dalla presa elettrica e/o rimuovere la batteria, se smontabile, dell'elettROUTENSILE prima di effettuare qualsiasi tipo di regolazione, di cambiare gli accessori o di riparlo.** Queste misure di sicurezza preventive riducono il rischio di azionare l'apparato accidentalmente.
- d) **Riporre gli apparecchi elettrici non utilizzati fuori dalla portata dei bambini ed evitarne l'uso da parte di persone che hanno poca familiarità con l'apparecchio elettrico e con le presenti istruzioni.** Gli elettROUTENSILI sono pericolosi in mano a persone inesperte.
- e) **Manutenere gli elettROUTENSILI e gli accessori. Verificare il cattivo allineamento e inceppamento di parti mobili, la rottura di componenti e ogni altra condizione che possa influire sul funzionamento degli apparati. Se danneggiato, far riparare l'elettROUTENSILE prima dell'uso.** Molti incidenti sono provocati da elettROUTENSILI non sottoposti a una corretta manutenzione.
- f) **Mantenere affilati e puliti gli utensili da taglio.** La manutenzione corretta degli utensili da taglio con bordi affilati riduce le probabilità di inceppamento e ne facilita il controllo.
- g) **Utilizzare l'elettROUTENSILE, gli accessori, le punte, ecc. in conformità a queste istruzioni, tenendo conto delle condizioni operative e del lavoro da eseguire.** L'utilizzo dell'elettROUTENSILE per impieghi diversi da quelli previsti può provocare situazioni di pericolo.
- h) **Mantenere le impugnature e le superfici di presa asciutte, pulite e senza tracce di olio o grasso.** Impugnature e superfici di presa scivolose non consentono di maneggiare e controllare in modo sicuro l'utensile nel caso di imprevisti.

5) Uso e cura degli apparati a batteria

- a) **Caricare la batteria utilizzando esclusivamente il caricabatterie specificato dal fabbricante.** Una caricabatterie adatto per un tipo di batterie può esporre al rischio d'incendio se usato con una batteria diversa.
- b) **Usare gli apparecchi elettrici con gli appositi pacchi batteria.** L'impiego di batterie di tipo diverso potrebbe comportare il rischio di lesioni alle persone e incendi.
- c) **Se il pacco batteria non viene utilizzato, tenerlo lontano da oggetti di metallo come fermagli, monete, chiavi, chiodi, viti o altri piccoli oggetti metallici che possono provocare un contatto dei terminali.** Se i terminali del pacco batteria vengono cortocircuitati potrebbero causare ustioni o un incendio.

- d) **In condizioni di impiego non corretto le batterie possono perdere liquido; evitare di toccarlo. In caso di contatto accidentale, sciacquare con acqua. Se il liquido entra a contatto con gli occhi, consultare un medico.** Il liquido che fuoriesce dalla batteria può causare irritazioni o ustioni.
- e) **Non utilizzare un pacco batteria o un utensile danneggiati o modificati.** Le batterie danneggiate o modificate potrebbero manifestare un comportamento imprevedibile con la possibilità di causare un'esplosione o un incendio.
- f) **Non esporre un pacco batteria o un utensile al fuoco o a temperature elevate.** L'esposizione al fuoco o a una temperatura superiore a 130 °C potrebbe provocare un'esplosione.
- g) **Seguire tutte le istruzioni per la carica e non caricare il pacco batteria o l'apparecchio a una temperatura che non rientri nell'intervallo di valori specificato nelle istruzioni.** Una ricarica effettuata in maniera scorretta o a una temperatura che non rientra nell'intervallo di valori specificato potrebbe danneggiare la batteria aumentando il rischio d'incendio.

6) Assistenza

- a) **L'elettROUTENSILE deve essere riparato da personale qualificato, che utilizzi ricambi originali identici alle parti da sostituire.** In questo modo viene garantita la sicurezza dell'elettROUTENSILE.
- b) **Non riparare i pacchi batteria danneggiati.** Gli interventi di riparazione sui pacchi batteria devono essere eseguiti dal produttore o da fornitori di assistenza autorizzati.

IMPORTANTI ISTRUZIONI SULLA SICUREZZA



AVVERTENZA: per ridurre il rischio di lesioni personali:

- Prima dell'uso, accertarsi che chiunque utilizzi questo prodotto legga e comprenda tutte le istruzioni di sicurezza e le altre informazioni contenute in questo manuale.
- Conservarle queste istruzioni e rivederle di frequente.



AVVERTENZA: durante l'utilizzo di un apparecchio elettrico per il giardinaggio è opportuno rispettare sempre le precauzioni di base sulla sicurezza al fine di ridurre i rischi d'incendio, scossa elettrica e lesioni alle persone, quali quelle elencate di seguito.

1. **Evitare condizioni ambientali pericolose** – Non utilizzare elettROUTENSILI in ambienti bagnati o umidi.
2. **Non usare in caso di pioggia.**
3. **Tenere lontani i bambini** – Tutti i presenti devono essere mantenuti a debita distanza dall'area di lavoro.
4. **Indossare indumenti adeguati** – Evitare di indossare abiti larghi o gioielli. Potrebbero impigliarsi nelle parti in movimento. Quando si lavora all'aperto si raccomanda di indossare di guanti di gomma e calzature da lavoro robuste. Indossare un copricapo di protezione in cui si possano raccogliere i capelli lunghi.

5. **Utilizzare occhiali di protezione** - Indossare sempre una maschera facciale o antipolvere se durante l'uso dell'elettrotensile viene prodotta molta polvere.
 6. **Usare il prodotto corretto.** Non usare mai l'elettrotensile per scopi diversi dall'uso previsto.
 7. **Non afferrare le lame o i bordi taglienti esposti** quando si raccoglie da terra o si tiene l'elettrotensile.
 8. **Non forzare l'elettrotensile** - Permetterà di ottenere risultati migliori e con meno probabilità di rischio di lesioni personali alla velocità per cui è stato progettato.
 9. **Non sporgersi** - Mantenere sempre un appoggio e un equilibrio adeguati.
 10. **Prestare sempre attenzione** - Concentrarsi su quello che si sta facendo. Usare il buon senso. Non usare l'elettrotensile quando si è stanchi.
 11. **Scollare l'elettrotensile dall'alimentazione** - Rimuovere la batteria quando non deve essere usato, prima di effettuare interventi di manutenzione e quando si devono cambiare accessori, come lame e simili.
 12. **Riporre l'elettrotensile non utilizzato al chiuso** - Quando non viene usato, l'elettrotensile deve essere conservato in un luogo asciutto e ben ventilato, fuori dalla portata dei bambini.
 13. **Manutenere l'elettrotensile con cura** - Mantenere il tagliente affilato e pulito per assicurare le migliori prestazioni e ridurre il rischio di lesioni personali. Seguire le istruzioni in merito alla lubrificazione e al ricambio degli accessori. Ispezionare periodicamente la fonte di alimentazione dell'elettrotensile e, se dovesse essere danneggiata, farla riparare presso un centro di assistenza autorizzato. Mantenere le impugnature pulite e libere da tracce di olio o grasso.
 14. **Controllare se vi siano parti danneggiate** - Prima di utilizzare ulteriormente l'elettrotensile, controllare con attenzione se un dispositivo di protezione o un altro componente sono danneggiati, in modo da stabilire se funzioneranno correttamente e svolgeranno la funzione per cui sono destinati. Controllare che non vi siano parti mobili disallineate o inceppate, componenti rotti e qualsiasi altra condizione che possano influire sul funzionamento dell'elettrotensile. Un dispositivo di protezione o qualsiasi altro componente dell'elettrotensile che dovessero risultare danneggiati dovranno essere riparati in maniera adeguata o sostituiti presso un centro di assistenza autorizzato, ad eccezione che diversamente indicato in questo manuale d'istruzioni.
- **Tenere tutte le parti del corpo lontano dalla lama del potatore. Non rimuovere il materiale tagliato né tenere fermo il materiale da tagliare quando le lame sono in movimento. Assicurarsi che l'interruttore sia spento durante la rimozione del materiale inceppato. Dopo lo spegnimento la lama potrebbe girare a vuoto.** Un attimo di distrazione durante l'uso del potatore potrebbe provocare gravi lesioni personali.
 - **Trasportare il potatore telescopico tenendolo dall'impugnatura con la lama ferma.** Durante il trasporto o quando si ripone il potatore infilare sempre il copricatena. Una manipolazione corretta del potatore riduce il rischio di lesioni personali causate dalla catena.
 - **Tenere l'elettrotensile solamente tramite le apposite impugnature isolanti, poiché la lama può entrare in contatto con fili nascosti.** Un eventuale contatto tra la catena del potatore e un cavo elettrico sotto tensione metterebbe sotto tensione anche le parti metalliche esposte dell'elettrotensile, con il rischio di scossa elettrica per l'operatore.
 - **Non utilizzare il potatore telescopico in caso di maltempo, soprattutto quando vi è il rischio di fulmini.** In tal modo si riduce il rischio di essere colpiti da un fulmine.
 - **Mentre si lavora con il potatore telescopico usare sempre entrambe le mani.** Afferrare il potatore telescopico con entrambe le mani per evitare di perderne il controllo.
 - **Indossare sempre un elmetto di protezione durante l'utilizzo del potatore telescopico sopra il livello del capo.** I detriti che cadono dall'alto possono causare gravi lesioni personali.

NORME DI SICUREZZA SPECIFICHE



AVVERTENZA: alcuni tipi di polvere contengono sostanze chimiche note allo Stato della California per causare tumori, difetti congeniti o altri danni agli organi riproduttivi. Alcuni esempi di queste sostanze chimiche sono:

- composti chimici presenti nei fertilizzanti;
- composti chimici presenti in insetticidi, erbicidi e pesticidi;
- arsenico e cromo contenuti nel legname trattato chimicamente.

Per ridurre la propria esposizione a queste sostanze chimiche: indossare dispositivi di sicurezza omologati, come la maschere anti-polvere specificamente concepite per filtrare particelle microscopiche.

- **Evitare il contatto prolungato con la polvere prodotta da levigatura, segatura, macinazione, perforazione e altre attività nel settore delle costruzioni. Indossare indumenti protettivi e lavare con acqua e sapone le parti esposte del corpo.** Se dovesse entrare in bocca o negli occhi o posarsi sulla pelle, la polvere può provocare l'assorbimento di sostanze chimiche dannose.



AVVERTENZA: L'uso di questo utensile può generare e/o disperdere nell'aria polvere, che può provocare disturbi respiratorio o altre lesioni gravi

CONSERVARE QUESTE ISTRUZIONI



ATTENZIONE - Non utilizzare in prossimità di linee elettriche. L'elettrotensile non è stato progettato per fornire una protezione contro la folgorazione in caso di contatto con cavi elettrici sospesi. Consultare le norme vigenti a livello locale riguardanti le distanze di sicurezza dai cavi elettrici sospesi e accertarsi che la posizione d'uso sia sicura e protetta prima di utilizzare il potatore telescopico.

e **permanenti**. Utilizzare sempre dispositivi di protezione dell'apparato respiratorio omologati per l'esposizione alla polvere. Indirizzare le particelle di polvere lontano dal viso e dal corpo.



ATTENZIONE: durante l'uso indossare sempre dispositivi individuali di protezione dell'udito adeguati. In determinate condizioni di utilizzo prolungato, il rumore proveniente da questo prodotto potrebbe contribuire alla perdita dell'udito.

Prima di utilizzare il potatore telescopico

- **Leggere e comprendere tutte le istruzioni prima di usare il potatore telescopico, allo scopo di garantire un utilizzo sicuro.** Seguire tutte le istruzioni di sicurezza. La mancata osservanza delle istruzioni di sicurezza elencate di seguito potrebbe causare gravi lesioni personali.
- **Prestare sempre attenzione a quello che si sta facendo.** Usare il buon senso. Non usare il potatore telescopico quando si è stanchi.
- **Utilizzare il potatore telescopico solo per tagliare rami di alberi.** Non usare il potatore telescopico per svolgere lavori diversi da quelli per i quali è destinato. Non usare per tagliare altri oggetti.
- **Soltanto gli adulti opportunamente istruiti possono utilizzare il potatore telescopico.** Non consentirne mai l'utilizzo ai bambini.
- **Non lasciare che bambini e altre persone non addestrate utilizzino questo prodotto.**
- Durante l'uso del potatore telescopico indossare i seguenti dispositivi di sicurezza:
 - guanti per lavori pesanti;
 - calzature antinfortunistiche con punta d'acciaio e soles antiscivolo;
 - occhiali di sicurezza, con o senza schermature laterali, o una visiera di protezione;
 - elmetto di sicurezza;
 - cuffie auricolari o tappi per le orecchie;
 - maschera facciale o mascherina antipolvere (se si lavora in ambienti polverosi).
- **Indossare pantaloni lunghi e scarpe pesanti.** Non indossare abiti larghi, pantaloni corti o gioielli di qualsiasi tipo e non camminare a piedi nudi.
- Legare i capelli lunghi in modo da tenerli sulle spalle, per evitare che si impiglino in un qualsiasi componente in movimento.
- Prima di eseguire un taglio, predisporre sempre quanto segue:
 - area di lavoro libera da ostacoli;
 - appoggio dei piedi sicuro;
 - via di fuga pianificata per sottrarsi alla caduta da grossi rami.
- Ispezionare l'albero prima di iniziare a tagliare. Fare in modo che i rami cadano liberamente sul terreno.
- Non usare il potatore telescopico per abbattere alberelli giovani.

Durante



PERICOLO: per ridurre il rischio di scossa elettrica non utilizzare su superfici bagnate. Non esporre alla pioggia. Conservare al chiuso.



PERICOLO: evitare l'avviamento involontario – quando la batteria è installata, non trasportare l'elettrotensile tenendo il dito sull'interruttore di accensione. Quando si installa la batteria accertarsi che l'interruttore di accensione sia in posizione di spegnimento.

- Lavorare con attenzione. Usare il buon senso durante l'uso dell'elettrotensile.
- Mantenere pulita l'area di lavoro. Ambienti di lavoro in disordine possono essere causa d'incidenti.
- Rimuovere sempre la batteria dal potatore telescopico quando si finisce di potare o quando lo si lascia incustodito.
- Tenere bambini, animali e altri presenti ad almeno 15 m di distanza dal potatore telescopico. Solo l'utilizzatore del potatore telescopico deve essere presente nell'area di lavoro.
- Non usare il potatore telescopico per abbattere degli alberi.
- Non afferrare la catena esposta quando si raccoglie da terra o si tiene il potatore telescopico.
- Afferrare il potatore telescopico saldamente, con una mano sul corpo del potatore e l'altra sull'impugnatura.
- Tenere le dita lontane dal grilletto di azionamento fino a quando non si è pronti per l'uso.
- Prima di avviare il potatore telescopico assicurarsi che la catena non tocchi nulla.
- Mantenere tutte le parti del corpo lontane dalla catena quando il potatore telescopico è in funzione.
- Non forzare il potatore telescopico durante il taglio. Applicare una leggera pressione. L'elettrotensile funzionerà meglio e in modo più sicuro se utilizzato alla velocità prevista.
- Trasportare il potatore telescopico da un posto all'altro:
 - con la batteria rimossa;
 - con le dita fuori/lontano dal grilletto di azionamento;
 - afferrando l'asta di prolunga in un punto di bilanciamento; e
 - con la barra di guida e la catena sul retro e con il copribarra inserito.
- Non tagliare piccoli arbusti e alberelli con il potatore telescopico. Il materiale sottile può incastrarsi nella catena ed essere scagliato contro l'operatore, anche con il rischio di fargli perdere l'equilibrio.
- Non usare in condizioni di scarsa illuminazione.
- Mantenere sempre un equilibrio saldo. Non sporgersi troppo. Se ci si sporge troppo, si corre il rischio di perdere l'equilibrio o di esporsi alle superfici taglienti.
- Tenere tutte le parti del corpo lontano dai componenti in movimento.
- Su questo prodotto non usare mai alcuna dotazione né alcun accessorio che non siano stati fornito con il prodotto stesso o identificati come appropriato per l'utilizzo con questo prodotto in questo manuale d'istruzioni.

- Ispezionare il potatore telescopico prima di ogni utilizzo e dopo eventuali cadute o altri urti. Assicurarsi che non presenti difetti o danneggiamenti significativi.

istruzioni di manutenzione possono comportare il rischio di scossa elettrica o lesioni personali.

Non utilizzare il potatore telescopico:

- sotto l'effetto di alcool, medicinali o sostanze stupefacenti;
- sotto a pioggia o in un ambiente umido o bagnato;
- in presenza di liquidi o gas facilmente infiammabili;
- se il potatore telescopico è danneggiato, regolato male o non assemblata completamente e saldamente;
- se il grilletto non mette in funzione il potatore telescopico o non lo spegne. La catena deve arrestarsi rilasciando il grilletto di azionamento. Se l'interruttore è guasto farlo sostituire da un centro di assistenza autorizzato. Vedere il paragrafo **Accessori** nella Sezione **Manutenzione**.
- Se si è di fretta.
- Mentre ci si trova su un albero o su una scala.
- Mentre ci si trova su bracci di gru, benne o piattaforme aeree.
- In presenza di forte vento o temporali.

NORME GENERALI DI SICUREZZA



PERICOLO: Rischio di scossa elettrica. Lesioni gravi o decesso da folgorazione in caso di contatto di linee elettriche. Non usare ma in prossimità di fonti di alimentazione elettrica, fili elettrici o linee elettriche.



AVVERTENZA: per un utilizzo sicuro, leggere e comprendere il manuale del proprietario. Indossare una visiera (e/o occhiali di sicurezza) e un elmetto protettivo per proteggersi dalla caduta di detriti. Mantenere sempre l'area di lavoro libera da ostacoli, individuare una via di fuga ed essere consapevole della posizione dei rami per sottrarsi la caduta di rami e detriti. Durante l'uso del potatore tenere i presenti a 15 m di distanza. Per ridurre il rischio di scossa elettrica non utilizzare su superfici bagnate. Non esporre alla pioggia. Conservare al chiuso.

- Per proteggersi dalla caduta di rami non rimanere in piedi direttamente sotto il ramo tagliato. Questo elettrotensile non deve essere tenuto con un'inclinazione superiore a 60° rispetto al livello del suolo.
- Tenere sempre le impugnature pulite, asciutte e libere da olio.
- Prima di avviare l'elettrotensile, assicurarsi che la catena non tocchi alcun oggetto.
- Assicurarsi che la catena si sia arrestata prima di posare l'elettrotensile.

Assistenza

- Gli interventi di assistenza o manutenzione sull'elettrotensile devono essere condotti da personale qualificato, in caso contrario potrebbero verificarsi lesioni a persone. Consultare la Sezione **Manutenzione** di questo manuale.
- Durante gli interventi di manutenzione e assistenza tecnica, utilizzare esclusivamente ricambi originali. Seguire le istruzioni riportate nella sezione **Manutenzione** di questo manuale. L'uso di componenti non autorizzati o l'inosservanza delle

Accorgimenti per impedire un contraccolpo



AVVERTENZA: Possono verificarsi **CONTRACCOLPI** quando la punta della barra di guida tocca un oggetto o quando il legno tagliato si richiude e incastra la catena della motosega nel taglio. In alcuni casi il contatto con la punta della barra di guida può causare una reazione improvvisa all'indietro, nel corso della quale la barra di guida viene sollevata e scaraventata in direzione dell'operatore. Se la catena rimane incastrata lungo il bordo superiore della barra di guida è possibile che la barra venga ribaltata rapidamente in direzione dell'operatore. Entrambe queste reazioni possono causare la perdita di controllo della potatore, con la probabilità che l'operatore subisca pericolose lesioni personali.



LE SEGUENTI MISURE DI PRECAUZIONE DOVREBBERO ESSERE SEGUITE PER RIDURRE AL MINIMO IL CONTRACCOLPO:

- Tenere saldamente il potatore telescopico. Tenere saldamente l'elettrotensile con entrambe le mani quando è in funzione. Mantenere una presa salda con i pollici e le altre dita che circondano l'impugnatura del potatore e l'asta.
- Non sporgersi troppo.
- Mantenere sempre un appoggio e un equilibrio adeguati.
- Non consentire alla punta della barra di guida di venire a contatto con il tronco, ramo, terreno o altri ostacoli.
- Non estendere il manico del potatore telescopico oltre l'altezza della spalla.
- Utilizzare i dispositivi come la catena bassa di contraccolpo e le barre di guida per la riduzione del contraccolpo che riducono i rischi associati al contraccolpo.
- Utilizzare solamente le barre e le catene di ricambio indicate dal produttore o prodotti equivalenti.
- Non lasciare mai che la catena in movimento tocchi alcun oggetto in prossimità della punta della barra di guida.
- Mantenere l'area di lavoro libera da ostacoli come altri alberi, rami, massi, staccionate, cunei ecc. Eliminare o evitare qualsiasi ostacolo che la motosega può colpire mentre si sta tagliando un particolare ceppo o ramo.
- La catena della motosega deve sempre essere affilata e ben tesa. Un potatore con la sega allentata o non affilata può aumentare il rischio di contraccolpo. Controllare il tensionamento a intervalli regolari, con il motore fermo e il cavo di alimentazione scollegato.
- Iniziare e continuare un taglio solo con la catena alla massima velocità. Se la catena gira a velocità ridotta, sussiste un'elevata probabilità di contraccolpo.
- Tagliare un ramo alla volta.
- Utilizzare estrema cautela quando si reinserisce la sega in un taglio precedentemente iniziato. Inserire i denti del paracolpi nel legno e attendere che la catena raggiunga la piena velocità prima di procedere con il taglio.
- Non tentare di eseguire tagli dal pieno o perforanti.

- Prestare attenzione allo spostamento di rami o ad altre forze che possono chiudere un taglio e bloccare o rallentare la catena.

Caratteristiche di sicurezza per i contraccolpi



AVVERTENZA: le seguenti caratteristiche sono presenti nel potatore telescopico per aiutare a ridurre il pericolo di contraccolpi, tuttavia esse non saranno in grado di eliminare completamente tale situazione di pericolo. In qualità di utilizzatore del potatore telescopico non fare affidamento solamente sui dispositivi di sicurezza. Attenersi a tutte le misure di sicurezza, istruzioni e indicazioni di manutenzione contenute nel presente manuale per agevolare la riduzione di contraccolpi e delle altre forze che possono causare delle gravi lesioni.

- **Barra di guida a basso contraccolpo**, progettata con una punta di piccolo raggio, che riduce le dimensioni della zona di pericolo di contraccolpo sulla punta della barra. Una barra di guida per contraccolpi ridotti ha dimostrato di ridurre significativamente il numero e la gravità di contraccolpi, quando è stata testata in conformità con i requisiti di sicurezza per le seghe a catena elettriche.
- **Catena a basso contraccolpo**, progettata con indicatore di profondità profilato e maglia di protezione allungata, deflette la forza di contraccolpo e consente la penetrazione graduale della sega nel legno. Una catena a basso contraccolpo è una catena che ha soddisfatto i requisiti prestazionali in caso di contraccolpo quando è stata testata sul campione rappresentativo di seghe a catena.

Termini relativi al potatore telescopico

- **Rocchetto dentato di trasmissione o rocchetto** - La parte dentata dell'utensile che aziona la catena.
- **Barra di guida** - Una barra solida che sostiene e guida la catena.
- **Copribarra** - Protezione rigida da infilare sopra la barra di guida per impedire il contatto dei denti della catena quando il potatore non viene utilizzato.
- **Contraccolpo** - Il movimento all'indietro e/o verso l'alto della barra di guida, che si verifica quando la catena vicino alla punta dell'area superiore della guida viene a contatto con un oggetto, come un tronco o un ramo, o quando il legno avvolge e stringe nel taglio la catena.
- **Catena a basso contraccolpo** - Catena che ha soddisfatto i requisiti prestazionali in caso di contraccolpi. (quando è stata testata su un campione rappresentativo di seghe a catena).
- **Barra di guida a basso contraccolpo** - Barra di guida che ha dimostrato di ridurre notevolmente il contraccolpo.
- **Catena di ricambio** - Catena che ha soddisfatto i requisiti prestazionali in caso di contraccolpi quando è stata testata con seghe a catena specifiche. Potrebbe non soddisfare i requisiti prestazionali se utilizzata con altre seghe.
- **Catena del potatore** - Catena chiusa ad anello con denti da taglio, che taglia il legno, azionata dal motore e sorretta dalla barra di guida.

- **Paracolpi dentato (dente paracolpi)** - Uno o più denti appuntiti utilizzati durante la potatura per fare ruotare su se stesso il potatore e mantenere la posizione durante il taglio.
- **Interruttore (grilletto)** - Dispositivo che, se azionato, completa o interrompe un circuito elettrico che alimenta il motore del potatore.
- **Blocco dell'interruttore** - Dispositivo di arresto mobile che impedisce l'azionamento accidentale dell'interruttore, finché esso non viene azionato manualmente.
- **Taglio (potatura)** - Processo di taglio dei rami di un albero.
- **Sottosquadro** - Un taglio verso l'alto dalla parte inferiore di un tronco o di un ramo. Questa operazione viene eseguita nella normale posizione di taglio con la parte superiore della barra di guida.

Conservazione

1. **Conservare al chiuso.** Il luogo migliore per riporre l'elettroutensile è un ambiente fresco e asciutto, non illuminato direttamente dal sole e protetto da temperature eccessivamente calde o fredde.
2. **Ridurre sempre la tensione dalla catena una volta terminato il lavoro. La catena si contrae quando si raffredda.** Se la tensione non viene ridotta, può danneggiare il potatore.

Rischi residui

Malgrado l'applicazione delle principali regole di sicurezza e l'implementazione di dispositivi di sicurezza, alcuni rischi residui non possono essere evitati. Questi sono:

- menomazioni uditive;
- rischio di lesioni personali causate da schegge volanti;
- rischio di bruciature causate da parti che si arroventano durante l'uso;
- rischio di lesioni personali causate dall'utilizzo prolungato.

CONSERVARE QUESTE ISTRUZIONI

Caricabatterie

I caricabatterie STANLEY FATMAX non richiedono alcuna regolazione e sono progettati per funzionare nel modo più semplice possibile.

Sicurezza elettrica

Il motore elettrico è stato progettato per essere alimentato con un solo livello di tensione. Verificare sempre che la tensione del pacco batteria corrisponda alla tensione indicata sulla targhetta dei valori nominali. Assicurarsi inoltre che la tensione del caricabatterie corrisponda a quella della presa elettrica.



Il caricabatterie STANLEY FATMAX possiede un doppio isolamento in conformità alla normativa EN60335; pertanto il collegamento a terra non è necessario.

Se il cavo di alimentazione è danneggiato, deve essere sostituito da un cavo appositamente predisposto disponibile presso l'assistenza STANLEY FATMAX.

Utilizzo di un cavo di prolunga

Non deve essere utilizzato un cavo di prolunga a meno che non sia strettamente necessario. Utilizzare un cavo di prolunga approvato, adatto per la tensione in ingresso del caricabatterie (vedere la sezione "Dati tecnici"). La sezione minima del conduttore è di 1 mm²; la lunghezza massima è 30 m.

Se si utilizza un avvolgitore, estrarre il cavo per l'intera lunghezza.

Istruzioni di sicurezza importanti per tutti i caricabatterie

CONSERVARE QUESTE ISTRUZIONI: questo manuale contiene importanti istruzioni di sicurezza e d'uso riguardanti i caricabatterie compatibili (consultare la sezione "Dati tecnici").

- *Prima di utilizzare il caricabatterie, leggere tutte le istruzioni e i simboli di attenzione riportati sul caricabatterie, il pacco batteria e il prodotto alimentato a batteria.*



AVVERTENZA: rischio di scossa elettrica. Non far penetrare alcun liquido all'interno del caricabatterie. Potrebbe verificarsi una scossa elettrica.



AVVERTENZA: si raccomanda l'uso di un interruttore differenziale salvavita (RCD) con una corrente residua nominale di 30 mA o inferiore.



ATTENZIONE: pericolo di ustioni. Per ridurre il rischio di lesioni alle persone, caricare solamente batterie ricaricabili STANLEY FATMAX. Tipi diversi di batterie potrebbero scoppiare provocando lesioni personali e danni materiali.



ATTENZIONE: i bambini devono essere sorvegliati per assicurarsi che non giochino con l'elettrotensile.

AVVISO: in determinate condizioni, con il caricabatterie collegato alla presa di corrente, i contatti di carica esposti all'interno del caricabatterie possono essere circuitati da materiale estraneo. Materiali estranei di natura conduttiva quali, a titolo esemplificativo, ma non esaustivo, lana d'acciaio, fogli di alluminio o qualsiasi accumulo di particelle metalliche, devono essere tenuti lontano dalle cavità del caricabatterie. Staccare sempre il caricabatterie dalla presa di corrente quando il pacco batteria non è in sede. Scollegare il caricabatterie dalla presa di corrente prima di iniziare a pulirlo.

- **NON tentare di caricare il pacco batteria con caricabatterie diversi da quelli descritti in questo manuale.** Il caricabatterie e il pacco batteria sono progettati specificatamente per funzionare insieme.
- **Questi caricabatterie non sono concepiti per alcun utilizzo diverso dal caricare batterie ricaricabili STANLEY FATMAX.** Qualsiasi altro utilizzo comporta il rischio di incendio, scossa elettrica o folgorazione.
- **Non esporre il caricabatterie alla pioggia o alla neve.**
- **Per scollegare il caricabatterie dalla presa di corrente, tirare la spina e non il cavo.** In tal modo si riduce il rischio che si danneggino entrambi.
- **Assicurarsi che il cavo di alimentazione sia posizionato in modo che non venga calpestato, non causi intralcio e non sia altrimenti soggetto a danni o sollecitazioni.**
- **Non usare cavi di prolunga, salvo nei casi in cui sia assolutamente necessario.** L'utilizzo di cavi di prolunga non

idei può dar luogo al rischio di incendio, scossa elettrica o folgorazione.

- **Non appoggiare alcun oggetto sopra il caricabatterie e non posizionare il caricabatterie su una superficie morbida che potrebbe ostruire le fessure di ventilazione, provocando un eccessivo sviluppo di calore all'interno.** Tenere il caricabatterie lontano da qualsiasi fonte di calore. Il caricabatterie viene ventilato tramite le feritoie presenti nella parte superiore e inferiore dell'alloggiamento.
- **Non utilizzare il caricabatterie se il cavo di alimentazione o la spina sono danneggiati.** Farli sostituire immediatamente.
- **Non mettere in funzione il caricabatterie se ha subito un forte colpo, è caduto o è stato danneggiato in qualche altro modo.** Portarlo in un centro di assistenza autorizzato.
- **Non smontare il caricabatterie. Quando è necessario un intervento di assistenza o riparazione, portarlo in un centro di assistenza autorizzato.** Il riassetto sbagliato potrebbe comportare il rischio di scossa elettrica, folgorazione o incendio.
- Se il cavo di alimentazione è danneggiato, farlo sostituire immediatamente dal produttore, da un suo rappresentante addetto all'assistenza o da altre persone qualificate, per evitare pericoli.
- **Staccare il caricabatterie dalla presa di corrente prima di qualsiasi intervento di pulizia. In tal modo il rischio di scossa elettrica si abbassa.** La rimozione del pacco batteria non riduce tale rischio.
- Non tentare **MAI** di collegare fra loro due caricabatterie.
- **Il caricabatterie è concepito per essere alimentato tramite una rete elettrica domestica standard da 230 V. Non tentare di utilizzarlo con una tensione di alimentazione diversa.** Questo non vale per i caricabatterie da veicoli.

Carica di una batteria (Fig. B)

1. Collegare il caricabatterie a una presa di corrente adatta prima di inserire il pacco batteria.
2. Inserire il pacco batteria **6** nel caricabatterie, assicurandosi che sia completamente posizionato nel caricabatterie. La spia rossa (in carica) lampeggia ripetutamente, indicando che è iniziato il processo di caricamento.
3. Il completamento della carica sarà indicato dalla spia rossa che rimane accesa fissa. A quel punto il pacco batteria è completamente carico e può essere utilizzato immediatamente o lasciato nel caricabatterie. Per estrarre il pacco batteria dal caricabatterie, premere il pulsante di rilascio batteria **24** sul pacco batteria stesso.

NOTA: per garantire la massima prestazione e durata del pacco batteria agli ioni di litio, caricarlo completamente prima di utilizzarlo per la prima volta.

Funzionamento del caricabatterie

Per conoscere lo stato di carica del pacco batteria fare riferimento agli indicatori illustrati sotto.

Indicatori di carica



*La spia rossa continua a lampeggiare, ma durante questa operazione si illumina anche una spia gialla. Appena la batteria raggiunge la temperatura adeguata, la spia gialla si spegne e il caricabatterie riprende il processo di carica.

I caricabatterie compatibili non caricheranno un pacco batteria difettoso. Il caricabatterie indica una batteria difettosa rifiutando di illuminarsi.

NOTA: questo potrebbe anche indicare un problema del caricabatterie.

Se il caricabatterie indica la presenza di un problema, portare il caricabatterie e il pacco batteria presso un centro di assistenza autorizzato per essere testati.

Ritardo per pacco caldo/freddo

Quando il caricabatterie rileva un pacco batteria troppo caldo o troppo freddo avvia automaticamente un ritardo per pacco caldo/freddo, sospendendo la carica finché il pacco batteria avrà raggiunto la temperatura appropriata. Il caricabatterie quindi passa automaticamente alla modalità di carica. Questa funzionalità assicura la massima durata del pacco batteria.

Un pacco batteria freddo si carica più lentamente rispetto a un pacco batteria caldo. Il pacco batteria si caricherà a una velocità inferiore per tutto il ciclo di caricamento e non tornerà alla velocità di caricamento massima anche se si scalderà.

Sistema di protezione elettronico

Gli apparecchi XR alimentati con batterie agli ioni di litio sono progettati con un Sistema di protezione elettronico che salvaguarda il pacco batteria da sovraccarico, surriscaldamento o scaricamento completo.

Se scatta il Sistema di protezione elettronico, l'apparecchio si spegne automaticamente. In tal caso, inserire il pacco batteria agli ioni di litio nel caricabatterie e lasciarlo inserito fino a quando non è completamente carico.

Fissaggio a parete

Questi caricabatterie sono concepiti in modo da poter essere fissati a parete oppure appoggiati in verticale su un tavolo o un piano di lavoro. Se si opta per il fissaggio a parete, posizionare il caricabatterie a portata di una presa elettrica, lontano da spigoli o altri ostacoli che potrebbero impedire il passaggio dell'aria. Utilizzare il retro del caricabatterie come modello per posizionare le viti di fissaggio alla parete. Fissare il caricabatterie in modo sicuro, utilizzando viti per cartongesso (acquistate separatamente) lunghe almeno 25,4 mm e con un diametro della testa di 7-9 mm, inserite nel legno a una profondità ottimale, lasciando circa 5,5 mm della vite esposti. Allineare le fessure sul retro del caricabatterie con le viti a vista e inserirle fino in fondo nelle fessure.

Istruzioni per la pulizia del caricabatterie

AVVERTENZA: rischio di scossa elettrica. **Prima di pulire il caricabatterie scollegarlo dalla presa di corrente CA.** È possibile rimuovere lo sporco e il grasso dall'esterno del caricabatterie utilizzando un panno o uno spazzolino morbido non metallico. Non utilizzare acqua o soluzioni detergenti. Non lasciare che penetri del liquido all'interno dell'elettrodomestico e non immergere alcuno dei suoi componenti direttamente in un liquido.

Pacchi batteria**Istruzioni di sicurezza importanti per tutti i pacchi batteria**

Al momento di ordinare pacchi batteria di ricambio, assicurarsi di indicare il numero di catalogo e la tensione corrispondente. Quando si estraie il pacco batteria dalla confezione dopo l'acquisto, non è completamente carico. Prima di utilizzare il pacco batteria e il caricabatterie leggere le istruzioni di sicurezza riportate di seguito, quindi seguire le procedure di carica descritte.

LEGGERE TUTTE LE ISTRUZIONI

- **Non caricare o utilizzare il pacco batteria in ambienti esposti al rischio di esplosione, ad esempio in presenza di liquidi, gas o polveri infiammabili.** L'inserimento o la rimozione del pacco batteria dal caricabatterie può incendiare le polveri o i fumi.
- **Non inserire il pacco batteria nel caricabatterie a forza. Non modificare il pacco batteria in modo da farlo entrare in un caricabatterie non compatibile, poiché il pacco batteria potrebbe rompersi e provocare gravi lesioni personali.**
- *Caricare i pacchi batteria solo nei caricabatterie STANLEY FATMAX.*
- **NON spruzzare o immergere in acqua o in altri liquidi.**
- **Non conservare né utilizzare l'elettrodomestico e il pacco batteria in ambienti in cui la temperatura raggiunga o superi i 40 C (104 °F), come capannoni o strutture metalliche esterni in estate.**
- **Non bruciare il pacco batteria anche se è seriamente danneggiato o completamente esausto.** Il pacco batteria può esplodere se gettato nel fuoco. La combustione dei pacchi batteria agli ioni di litio genera fumi e materiali tossici.
- **Se il contenuto della batteria dovesse venire a contatto con la pelle, lavare immediatamente con sapone delicato e acqua.** Se il liquido della batteria dovesse raggiungere gli occhi, sciacquare con acqua ad occhi aperti per 15 minuti o fino a quando cesserà l'irritazione. Se dovesse essere necessario ricorrere a cure mediche, l'elettrolito della batteria è composto da una miscela di carbonati organici liquidi e di sali di litio.
- **Il contenuto delle celle della batteria aperte può causare irritazione delle vie respiratorie.** Far circolare aria fresca. Se il sintomo persiste, rivolgersi a un medico.



AVVERTENZA: pericolo di ustioni. Il liquido della batteria si può incendiare se esposto a scintilla o a fiamma.

AVVERTENZA: non tentare mai di aprire il pacco batteria per alcun motivo. Se l'involucro del pacco batteria è lesionato o danneggiato, non inserirlo nel caricabatterie. Non schiacciare, far cadere o danneggiare il pacco batteria. Non utilizzare un pacco batteria o un caricabatterie che abbia subito un forte colpo, sia caduto o sia stato travolto o danneggiato in qualche modo (per esempio forato con un chiodo, battuto con un martello, calpestato). Potrebbe verificarsi una scossa elettrica o una folgorazione. I pacchi batteria danneggiati dovranno essere inviati al centro assistenza per il riciclaggio.

AVVERTENZA: pericolo d'incendio. Non conservare o trasportare il pacco batteria in modo tale che oggetti metallici possano entrare a contatto con i terminali esposti. Per esempio, non riporre il pacco batteria all'interno di grembiuli, tasche, cassette degli attrezzi, scatole di kit di prodotti, cassette, ecc. insieme a chiodi, viti, chiavi, ecc. sciolti.

ATTENZIONE: quando l'elettrotensile non viene usato, appoggiarlo su un fianco su una superficie stabile, dove non vi sia rischio di inciampare o di cadere. Alcuni elettrotensili con pacchi batterie di grandi dimensioni possono rimanere in piedi poggiando sul pacco batteria ma potrebbero cadere facilmente.

Trasporto

AVVERTENZA: pericolo d'incendio. Il trasporto delle batterie può causare incendi se i terminali della batteria entrano inavvertitamente a contatto con materiali conduttivi. Durante il trasporto delle batterie, assicurarsi che i terminali della batteria siano protetti e ben isolati da materiali che potrebbero entrare in contatto con essi e causare un corto circuito. **NOTA:** le batterie agli ioni di litio non devono essere riposti nei bagagli da stiva.

Le batterie STANLEY FATMAX sono conformi a tutti i regolamenti applicabili relativi alla spedizione, secondo quanto previsto dalle norme giuridiche e dagli standard di settore vigenti, che comprendono le Raccomandazioni relative al trasporto di merci pericolose dell'ONU, il Regolamento sulle merci pericolose dell'Associazione di Trasporto Aereo (IATA), il Codice marittimo internazionale per il trasporto delle merci pericolose (IMDG) e l'Accordo europeo concernente il trasporto stradale internazionale di merci pericolose (ADR). Le celle e le batterie agli ioni di litio sono state collaudate in base alla Sezione 38.3 del Manuale delle prove e dei criteri nell'ambito delle Raccomandazioni relative al trasporto di merci pericolose dell'ONU.

Nella maggior parte dei casi, la spedizione di un pacco batteria STANLEY FATMAX sarà esente dalla classificazione nella categoria di Materiale pericoloso di Classe 9 soggetto a piena regolamentazione. In generale, solo una batteria agli ioni di litio di classe superiore a 100 wattore (Wh) richiederà una spedizione di materiale di Classe 9 completamente regolamentato. Tutte le batterie agli ioni di litio hanno la classificazione energetica (Wh) contrassegnata sul pacco. Inoltre, per via della complessità delle normative, STANLEY FATMAX sconsiglia la spedizione aerea di pacchi batteria agli ioni di litio, a prescindere dalla

loro classificazione energetica. Le spedizioni aeree degli elettrotensili corredati di batterie (kit combo) possono essere effettuate, ad eccezione che la potenza nominale in wattora del pacco batteria superi 100 Wh.

A prescindere che una spedizione sia considerata esente o soggetta a piena regolamentazione, è responsabilità dei trasportatori consultare le ultime normative concernenti i requisiti di imballaggio/etichettatura/contrassegno e documentazione.

Le informazioni contenute in questa sezione sono fornite in buona fede e si ritengono accurate al momento della creazione del documento, tuttavia, non viene fornita alcuna garanzia implicita o esplicita. È responsabilità dell'acquirente assicurarsi che le proprie attività siano conformi alle normative in vigore.

Istruzioni per la conservazione

1. Il posto migliore per riporre l'apparecchio è un luogo fresco e asciutto, non illuminato direttamente dal sole e protetto da eccessive temperature calde o fredde. Per garantire prestazioni e durata ottimali delle batterie conservare i pacchi batteria a temperatura ambiente quando non vengono usati.
2. Per la conservazione nel lungo periodo, si raccomanda di riporre i pacchi batteria completamente carichi in un luogo fresco e asciutto fuori dal caricabatterie per risultati ottimali.

NOTA: i pacchi batteria non devono essere conservati completamente scarichi. Il pacco batteria deve essere ricaricato prima dell'uso.

Etichette sul caricabatterie e sul pacco batteria

Oltre ai simboli utilizzati in questo manuale, le etichette sul caricabatteria e il pacco batteria riportano i seguenti simboli:



Leggere il manuale di istruzioni prima dell'uso.



Per conoscere il tempo di carica, vedere la sezione "Dati tecnici".



Non sondare con oggetti conduttivi.



Non caricare pacchi batteria danneggiati.



Non esporre all'acqua.



Fare sostituire immediatamente i cavi di alimentazione difettosi.



Caricare solo a temperature comprese tra 4 °C e 40 °C.



Solo per uso in ambienti chiusi.



LI-ION

Smaltire il pacco batteria con la dovuta attenzione per l'ambiente.



DCBXXX

Caricare i pacchi batteria STANLEY FATMAX soltanto con caricabatteria STANLEY FATMAX designati.

Caricare pacchi batteria diversi dalle batterie STANLEY FATMAX designate con un caricabatterie STANLEY FATMAX potrebbe farli incendiare o provocare altre situazioni pericolose.



Non bruciare il pacco batteria.

Tipo di batteria

Il modello SFMCPS620 funziona con un pacco batteria da 18 volt.

I seguenti modelli di pacchi batteria possono essere utilizzati: SFMCB202, SFMCB204, SFMCB206. Per maggiori informazioni consultare la sezione "**Dati tecnici**".

Posizione del codice data (Fig. A)

Il codice data **20**, che comprende anche l'anno di fabbricazione, è stampato all'interno della scocca.

Esempio:

2019 XX XX

Anno di fabbricazione

Contenuto della confezione

La confezione contiene:

- 1 Potatore telescopico
- 1 Tracolla
- 1 Manuale di istruzioni
- 1 Pacco batteria Li-Ion**
- 1 Caricabatteria batteria Li-Ion**

**In dotazione solamente con il modello SFMCPS620M1

- Verificare se sono presenti eventuali danni all'elettrotensile, ai componenti o agli accessori che possano essere avvenuti durante il trasporto.
- Prima di utilizzare il prodotto, prendersi il tempo per leggere e comprendere a fondo questo manuale.

Riferimenti sull'elettrotensile

Sull'utensile compaiono i seguenti pittogrammi:



Leggere il manuale d'istruzioni prima dell'uso.



Indossare occhiali di protezione.



Utilizzare dispositivi di protezione per l'udito.



Non esporre alla pioggia.



Indossare un casco.



Indossare guanti di protezione.



Pericolo di taglio. Tenere le dita lontane dalla fessura.



Indossare guanti di protezione.



Direzione di rotazione della catena.



Pericolo di elettrocuzione. Tenersi ad almeno 10 m dalle linee elettriche aeree.



Spegnere l'elettrotensile. Prima di eseguire qualsiasi intervento di manutenzione sull'elettrotensile, estrarre la batteria.



Potenza sonora garantita ai sensi della Direttiva 2000/14/CE.



Allontanare i non addetti ai lavori.



Allontanare i non addetti ai lavori.

Descrizione (Fig. A)



AVVERTENZA: non modificare mai l'elettrotensile né alcuna sua parte. Ne potrebbero derivare danni materiali o lesioni alle persone.

- | | |
|---|-----------------------------|
| 1 Gruppo dell'impugnatura | 9 Manicotto filettato |
| 2 Prolunga centrale | 10 Morsetto per la barra |
| 3 Gruppo della testa del
potatore | 11 Copri roccetto |
| 4 Grilletto di azionamento | 12 Viti a testa esagonale |
| 5 Pulsante di blocco di
sicurezza | 13 Barra di guida |
| 6 Batteria | 14 Catena della sega |
| 7 Elemento di presa in
materiale espanso | 15 Guaina copricatena |
| 8 Asta filettata | 16 Chiave a brugola |
| | 17 Flacone di olio |
| | 18 Gancio di rimozione rami |

Uso previsto

Questo Potatore telescopico è ideale per applicazioni di potatura e taglio di rami fino a 203 mm di diametro.

NON utilizzare in ambienti umidi o in presenza di liquidi infiammabili o gas.

Questo potatore telescopico è un elettrotensile professionale.

NON consentire ai bambini di entrare in contatto con l'elettrotensile. L'uso di questo elettrotensile da parte di persone inesperte deve avvenire sotto sorveglianza.

- Questo prodotto non è destinato all'uso da parte di persone (compresi i bambini) con capacità fisiche, sensoriali o mentali ridotte, o prive di esperienza e conoscenza, a meno che non siano sottoposte sorveglianza o abbiano ottenuto istruzioni riguardo all'uso dell'utensile da parte di una persona responsabile della loro sicurezza. I bambini non devono mai essere lasciati da soli con questo prodotto.

ASSEMBLAGGIO E REGOLAZIONE



AVVERTENZA: per ridurre il rischio di gravi lesioni personali, spegnere l'elettrotensile e scollegare il pacco batteria prima di eseguire qualsiasi regolazione o rimozione/installazione di dotazioni o accessori. Un avvio accidentale potrebbe provocare lesioni a persone.



AVVERTENZA: utilizzare esclusivamente pacchi batteria e caricabatterie STANLEY FATMAX originali.

Inserimento e rimozione del pacco batteria dall'elettrotensile (Fig. B)

NOTA: assicurarsi che il pacco batteria **6** sia completamente carico.

Inserimento del pacco batteria nell'impugnatura dell'elettrotensile

1. Allineare il pacco batteria **6** alle guide all'interno dell'impugnatura dell'utensile (Fig. B).
2. Farlo scorrere nell'impugnatura finché è saldamente inserito in posizione nell'elettrotensile e assicurarsi che non si disinnesti.

Rimozione della batteria dall'elettrotensile

1. Premere il pulsante di rilascio **24** ed estrarre il pacco batteria dall'impugnatura dell'elettrotensile.
2. Inserire il pacco batteria nel caricabatterie come descritto nella sezione relativa al caricabatterie di questo manuale.

Batterie con indicatore di carica (Fig. B)

Alcuni pacchi batteria STANLEY FATMAX comprendono un indicatore del livello di carica, costituito da tre spie a LED verdi che si illuminano mostrando il livello di carica residua della batteria.

Per azionare l'indicatore di carica mantenere premuto il rispettivo pulsante **27**. Una combinazione di tre spie a LED verdi si illumina per mostrare il livello di carica residua. Quando il livello di carica nella batteria scende al di sotto del limite utilizzabile, le spie dell'indicatore non si illuminano e sarà necessario ricaricare la batteria.

NOTA: l'indicatore di carica fornisce solo un'indicazione del livello di carica residua del pacco batteria. Non indica la funzionalità dell'elettrotensile ed è soggetto a variazioni in base ai componenti del prodotto, alla temperatura e all'applicazione da parte dell'utilizzatore finale.

Installazione e rimozione della catena (Fig. A, C–E)



AVVERTENZA: lama mobile e affilata. Per prevenire l'azionamento accidentale fare in modo che la batteria sia scollegata dall'impugnatura dall'utensile prima di eseguire le seguenti operazioni. In caso contrario si potrebbero subire o causare lesioni gravi.



ATTENZIONE: lama mobile e affilata. Indossare sempre guanti di protezione per l'installazione e la rimozione della catena. La catena è affilata e può causare ferite da taglio anche da ferma.

1. Collocare il potatore telescopico su una superficie stabile. Ruotare le due viti a testa esagonale **12** in senso antiorario con la chiave esagonale **16** in dotazione.
2. Rimuovere la copertura dei copri rocchetto **11**, il morsetto della barra **10** e le viti a testa esagonale.
3. Per rimuovere la catena **14**, ruotare la vite **19** nella parte anteriore dell'alloggiamento usando l'estremità piatta a cacciavite della chiave. Ruotare la vite in senso antiorario per consentire alla barra di guida **13** di retrocedere e di ridurre la tensione sulla catena per poterla rimuovere.
4. Sollevare la catena della sega usurata dalla scanalatura della barra di guida.
5. Ribaltare la barra di guida.
6. Per sostituire la catena verificare che la fessura nella barra di guida si trovi sopra i perni di posizione **20** mostrati nella Fig. E e che il foro sotto la fessura sia sopra il perno di regolazione.
7. Infilare la nuova catena nella scanalatura della barra di guida e attorno al rocchetto. Assicurarsi che i denti della sega siano rivolti nella direzione corretta seguendo la grafica sull'alloggiamento o sulla barra di guida.
8. Ruotare la vite nella parte anteriore dell'alloggiamento in senso orario per aumentare la tensione della catena.
9. Riposizionare il copri rocchetto, il morsetto della barra e le viti a testa esagonale.
10. Seguire le istruzioni riportate nella Sezione **Regolazione della tensione della catena**.

Regolazione della tensione della catena (Fig. A, C, D, F, G)

1. Verificare la tensione della catena **14** su una superficie piana e ferma. La tensione è corretta se la catena scatta all'indietro una volta allontanata di 3 mm dalla barra di guida **13** tirandola leggermente con il dito medio e il pollice, come illustrato nella Fig. F. Non devono esservi cedimenti sul lato inferiore tra la barra di guida e la catena, come illustrato nella Fig. G.
2. Per regolare la tensione della catena allentare le viti a testa esagonale **12**.
3. Ruotare la vite **19** nella parte anteriore dell'alloggiamento usando l'estremità piatta a cacciavite della chiave.
4. Non tendere eccessivamente la catena per evitare un'usura eccessiva e ridurre così la durata della barra di guida e della catena stessa. Il tensionamento eccessivo riduce anche la quantità dei tagli ottenuti per ogni carica della batteria.
5. Una volta che la tensione della catena è corretta, serrare le viti a testa esagonale **12** sul dispositivo di blocco della barra.
6. Quando la catena è nuova, controllare spesso la tensione (dopo avere scollegato la batteria) durante le prime due ore d'uso, in quanto le catene nuove cedono leggermente.

NOTA: la tensione della catena della sega deve essere regolata periodicamente.

Lubrificazione della catena (Fig. H)

1. Per la lubrificazione della catena della sega **14** e della barra di guida **13** è necessario utilizzare un olio per barre e catene di alta qualità o un olio per motori con peso SAE30. Quando si esegue la potatura di alberi si raccomanda l'utilizzo di un olio per la barra di guida e la catena a base vegetale. Non è opportuno utilizzare oli minerali, poiché potrebbero danneggiare gli alberi. Non utilizzare mai olio esausto od olio molto denso, in quanto potrebbe danneggiare il motore telescopico.
2. Lubrificare l'intera catena della sega in modo uniforme prima di ogni utilizzo, come mostrato nella Figura H. Lubrificare anche la catena della sega ogni volta che si sostituisce una batteria completamente scarica con una completamente carica.

Trasporto del potatore telescopico (Fig. A)

Durante il trasporto del potatore telescopico rimuovere sempre il pacco batteria **6** dall'impugnatura e coprire la catena **14** con il copribarra **15**.

Unire il modulo della testa al modulo dell'impugnatura del potatore telescopico (Fig. I–L)



AVVERTENZA: lama mobile e affilata. Per evitare l'azionamento involontario, accertarsi di aver estratto la batteria e di aver infilato il copribarra prima di eseguire le operazioni descritte di seguito. In caso contrario si potrebbero subire o causare lesioni gravi.

I tre gruppi che compongono il potatore telescopico sono fissati con chiavi per assicurare il corretto assemblaggio. Se un gruppo non si aggancia facilmente a un altro, non forzarlo.

Combinando il gruppo dell'impugnatura **1** con il gruppo della testa **3** si crea un potatore telescopico lungo circa 1,8 m, come mostra la Fig. I.

Per collegare il gruppo dell'impugnatura al gruppo della testa:

1. Allineare la scanalatura **21** sull'esterno del lato di accoppiamento dell'impugnatura **1** alla linguetta **22** che si trova all'interno del lato di accoppiamento della testa **3**. Fare riferimento alla Fig. J. Spingere i due gruppi uno verso l'altro e agganciarli. Vedere la Fig. K.
2. Fare scorrere il manicotto filettato **9** sul gruppo della testa verso il basso il più possibile e ruotare il manicotto in senso orario finché non si arresta e copre completamente i filetti, come mostrato nella Fig. L.



AVVERTENZA: controllare sempre che il manicotto sia completamente avvitato e che i filetti rossi non siano più visibili. Non avvitare completamente il manicotto potrebbe causare il distacco dei componenti creando una condizione pericolosa. Controllare periodicamente i collegamenti per verificare che i filetti rossi non siano visibili.

Unione della prolunga centrale al modulo dell'impugnatura e al modulo della testa (Fig. A, M)

Aggiungendo la prolunga centrale **2** al gruppo dell'impugnatura **1** e il gruppo della testa **3** si crea un potatore telescopico lungo circa 2,7 m, come mostra la Fig. M. Consultare **Unione della prolunga centrale al gruppo dell'impugnatura e al gruppo della testa** per istruzioni su come fissare il gruppo centrale al gruppo dell'impugnatura e al gruppo della testa del potatore telescopico.



AVVERTENZA: controllare sempre che il manicotto sia completamente avvitato e che i filetti rossi non siano più visibili. Non avvitare completamente il manicotto potrebbe causare il distacco dei componenti creando una condizione pericolosa. Controllare periodicamente i collegamenti per verificare che i filetti rossi non siano visibili.

SMONTAGGIO



AVVERTENZA: per ridurre il rischio di gravi lesioni personali, spegnere l'elettrotensile e staccare la batteria prima di eseguire qualsiasi regolazione o rimozione/installazione di dotazioni o accessori. Un avvio accidentale può provocare lesioni personali.

Distacco del modulo della testa del potatore (Fig. N)



AVVERTENZA: lama mobile e affilata. Per evitare l'azionamento involontario, accertarsi di aver estratto la batteria e di aver infilato il copribarra prima di eseguire le operazioni descritte di seguito. In caso contrario si potrebbero subire o causare lesioni gravi.

Quando si devono staccare i gruppi (a prescindere dalla configurazione di assemblaggio a due o tre moduli) togliere per primo il gruppo della testa **3**. Per farlo, appoggiare il gruppo dell'impugnatura **1** a terra e afferrare il centro del gruppo della testa con una mano, come illustrato nella Fig. N. Con l'altra mano allentare il manicotto filettato, quindi separare le due metà. Ripetere la stessa procedura se è stata collegata la prolunga centrale.

FUNZIONAMENTO

Istruzioni per l'uso



AVVERTENZA: attenersi sempre alle istruzioni di sicurezza e alle normative in vigore.



AVVERTENZA: per ridurre il rischio di gravi lesioni personali, spegnere l'utensile e staccare il pacco batteria prima di eseguire qualsiasi regolazione o rimozione/installazione di dotazioni o accessori. Un avvio accidentale potrebbe provocare lesioni a persone.

Corretto posizionamento delle mani (Fig. O)

AVVERTENZA: per ridurre il rischio di gravi lesioni personali, tenere **SEMPRE** le mani nella posizione corretta, come illustrato.

AVVERTENZA: per ridurre il rischio di gravi lesioni personali, mantenere **SEMPRE** una presa sicura per prevenire reazioni improvvise.

La posizione corretta delle mani richiede una mano sull'impugnatura principale **28** e l'altra mano sull'elemento di presa in materiale espanso **7**.

Utilizzo del potatore telescopico (Fig. A)

AVVERTENZA: leggere e comprendere tutte le istruzioni. La mancata osservanza delle istruzioni seguenti può dar luogo a scossa elettrica, incendio e/o lesioni personali gravi.

ATTENZIONE: ridurre sempre la tensione dalla catena una volta terminato il lavoro. La catena si contrae quando si raffredda. Se la tensione non viene ridotta, può danneggiare il potatore telescopico.

IMPORTANTE: non utilizzare mai una potatore telescopico danneggiato o regolato in modo non corretto o che non sia completamente e saldamente assemblato. Assicurarsi che la catena **14** si arresti con il rilascio del grilletto di azionamento. Non regolare mai la barra di guida **13** o la catena quando il motore è in funzione o la batteria è collegata.

Taglio/Potatura con il potatore telescopico

AVVERTENZE:

- **non mettersi mai direttamente sotto il ramo che si sta tagliando.** Posizionarsi sempre al riparo dalla traiettoria di caduta dei detriti.
- **Indossare sempre dispositivi di protezione per gli occhi, i piedi e il corpo.** Indossare una protezione per il corpo che contribuisca a ridurre il rischio di lesioni personali durante l'uso di questo elettroutensile.
- **Non stare mai in piedi su una scala o un altro supporto instabile mentre si utilizza il potatore telescopico.** Evitare sempre qualsiasi posizione che possa causare la perdita di equilibrio con conseguenti lesioni personali gravi.
- **Tenere i presenti ad almeno 15 m di distanza dall'area di lavoro.** Eventuali distrazioni possono provocare la perdita di controllo.
- **Pericolo di elettrocuzione.** Per evitare scosse elettriche non lavorare entro 15 m di distanza da linee elettriche sospese. Verificare sempre se nell'area circostante siano presenti linee elettriche nascoste.
- **Non estendere il manico del potatore telescopico oltre l'altezza della spalla.**

Interruttore di accensione/spengimento (Fig. P)

Mantenere sempre un buon equilibrio e afferrare il potatore telescopico saldamente con entrambe le mani, tenendo

con il pollice e le altre dita attorno all'impugnatura. Per accendere l'elettroutensile tirare indietro il pulsante di blocco di sicurezza **5** con il pollice, quindi premere il grilletto di azionamento **4** con le altre dita, come mostrato nella Fig. P. (Una volta che l'elettroutensile è in funzione è possibile rilasciare il pulsante di blocco di sicurezza.) Per spegnere l'elettroutensile, rilasciare il grilletto di azionamento.

Gancio di rimozione rami (Fig. A)

ATTENZIONE: il gancio di rimozione di rami non è un gancio per cintura.

Il potatore telescopico include un gancio di rimozione rami **18** che ha lo scopo di aiutare a rimuovere i rami potati di dimensioni piccole e medie.

Potatura con il potatore telescopico (Fig. A, O, Q)

AVVERTENZA: Lasciare che l'elettroutensile funzioni al suo ritmo. Non sovraccaricarlo.

AVVERTENZA: durante la potatura di alberi prestare attenzione ai contraccolpi che possono causare lesioni personali o la morte. Vedere **Accorgimenti per impedire un contraccolpo**, per evitare il rischio di contraccolpo. Non sporgersi troppo. Fare in modo che la propria posizione sia stabile. Tenere le gambe divaricate. Suddividere il proprio peso in modo uniforme su entrambi i piedi.

1. Utilizzare entrambe le mani per afferrare il potatore telescopico, come mostrato nella Fig. O. Mantenere una presa salda. I pollici e le altre dita devono avvolgere l'impugnatura e l'asta del potatore telescopico. Tenere le dita lontane dallo scivolo di scarico della segatura **26** mostrato nella Fig. Q.
2. Non utilizzare mai la motosega dopo essere saliti su un albero o se ci si trova in una posizione scomoda, su una scala a pioli oppure su un'altra superficie instabile. Si potrebbe perdere il controllo del potatore telescopico causando gravi lesioni personali.
3. Seguire le indicazioni di seguito per eseguire un taglio a T.
 - a. Assicurarsi che il potatore telescopico funzioni alla massima velocità prima di iniziare un taglio. Quando si inizia un taglio, posizionare la catena in movimento **14** contro il ramo. Mantenere saldamente in posizione il potatore telescopico, evitando possibili rimbalzi o movimenti laterali dell'elettroutensile.
 - b. Condurre il potatore telescopico utilizzando una leggera pressione. Praticare il primo taglio a 152 mm dal tronco dell'albero sulla parte inferiore del ramo principale. Usare la parte superiore della barra di guida **13** per praticare questo taglio. Tagliare 1/3 attraverso il diametro del ramo, quindi eseguire il taglio finale dall'alto. Se si tenta di tagliare rami spessi dal fondo, il ramo potrebbe piegarsi e la catena del potatore rimane bloccata nel taglio. Se si prova a tagliare rami spessi dall'alto, senza un sottosquadro poco profondo, il ramo potrebbe

scheggiarsi. Non forzare il potatore telescopico. Il motore si sovraccaricherebbe e potrebbe bruciarsi. L'elettrotensile funzionerà meglio e in modo più sicuro se utilizzato alla velocità prevista.

- c. Togliere il potatore telescopico dal taglio quando la catena gira ancora a piena velocità. Arrestare il potatore telescopico rilasciando il grilletto di azionamento **4**. Assicurarsi che la catena si sia arrestata prima di posare il potatore telescopico.

Filo della catena



ATTENZIONE: catena affilata. Indossare sempre guanti di protezione per l'installazione e la rimozione della catena. La catena è affilata e può causare ferite da taglio anche da ferma.

IMPORTANTE: i taglienti perdono immediatamente il filo se toccano il terreno o un chiodo durante il taglio.

Per ottenere prestazioni ottimali, è importante mantenere affilati i denti della catena. La catena e la barra di guida di ricambio sono disponibili presso il centro assistenza STANLEY FATMAX a voi più vicino.

NOTA: ogni volta che la catena viene affilata, le sue qualità di protezione dai contraccolpi si riduce un po' e occorre prestare particolare attenzione durante l'uso. Si raccomanda di affilare la catena non più di quattro volte.

MANUTENZIONE

Questo elettrotensile è stato progettato per funzionare a lungo con una manutenzione minima. Prestazioni sempre soddisfacenti dipendono da una cura appropriata e da una pulizia regolare.



AVVERTENZA: per ridurre il rischio di gravi lesioni personali, spegnere l'elettrotensile e staccare il pacco batteria prima di eseguire qualsiasi regolazione o rimozione/installazione di dotazioni o accessori. Un avvio accidentale potrebbe provocare lesioni a persone.

Il caricabatterie e il pacco batteria non sono parti riparabili.

La manutenzione regolare garantisce la durata dell'elettrotensile e le sue prestazioni. Dopo ogni 10 minuti di utilizzo, assicurarsi di rimuovere la batteria (fare attenzione che la catena e la barra di guida possono essere molto calde!) controllare barra di guida e la catena, verificando che la tensione sia corretta, e lubrificare in base alle istruzioni riportate nelle Sezioni **Regolazione della tensione della catena** e **Lubrificazione della catena**.



Lubrificazione

L'utensile non richiede alcuna ulteriore lubrificazione.



Pulizia



AVVERTENZA: soffiare via la polvere dall'alloggiamento principale con aria compressa asciutta, non appena vi sia sporco visibile all'interno e intorno alle prese d'aria di ventilazione. Quando si esegue questa procedura indossare occhiali di protezione e mascherine antipolvere omologati.



AVVERTENZA: non utilizzare solventi o altri prodotti chimici aggressivi per pulire le parti non metalliche dell'elettrotensile. Tali prodotti chimici possono indebolire i materiali utilizzati nelle parti suddette. Usare un panno inumidito solamente con acqua e sapone delicato. Non lasciare che penetrino del liquido all'interno dell'elettrotensile e non immergere alcuno dei suoi componenti direttamente in un liquido.

Accessori opzionali



AVVERTENZA: poiché accessori diversi da quelli offerti da STANLEY FATMAX, non sono stati testati con questo prodotto, l'utilizzo di tali accessori potrebbe essere pericoloso. Per ridurre il rischio di lesioni personali, su questo prodotto vanno utilizzati solo gli accessori originali STANLEY FATMAX raccomandati.

Rivolgersi al proprio rivenditore per ulteriori informazioni sugli accessori più adatti.

La catena e la barra di ricambio sono disponibili presso il centro assistenza STANLEY FATMAX a voi più vicino.

- SFCMPS620 richiede una catena di ricambio n. codice ricambio STZCS220. Barra di guida di ricambio di 20 cm, con codice ricambio STZCS1220.

Tutela ambientale



Raccolta differenziata. I prodotti e le batterie contrassegnati con questo simbolo non devono essere smaltiti insieme ai normali rifiuti domestici.

I prodotti e le batterie contengono materiali che possono essere recuperati e riciclati, riducendo la domanda di materie prime. Riciclare i prodotti elettrici e le batterie attenendosi alle disposizioni locali vigenti. Ulteriori informazioni sono disponibili all'indirizzo www.2helpU.com.

Batteria ricaricabile

Questo pacco batteria a lunga durata deve essere sostituito se non riesce a produrre energia a sufficienza per lavorazioni che prima venivano svolte con facilità. Al termine della durata di servizio, smaltirlo con la dovuta cura per il nostro ambiente:

- Lasciare scaricare completamente il pacco batteria, quindi rimuoverlo dall'apparecchio.
- Le celle delle batterie agli ioni di litio sono riciclabili. Consegnarle al rivenditore oppure a un centro di riciclaggio di zona. Le batterie raccolte saranno riciclate o smaltite in modo corretto.

Garanzia

Garanzia di 1 anno

Tutti gli elettrodomestici STANLEY FATMAX includono 1 anno di garanzia come dotazione standard. Se entro 1 anno dalla data di acquisto il suo prodotto si rivela difettoso a causa di imperfezioni nei materiali o nella costruzione, STANLEY le garantisce la sostituzione o riparazione gratuita di tutte le parti difettose oppure, a nostra discrezione, la sostituzione gratuita dell'intero apparato.

Garanzia di 3 anni

Registrate il vostro elettrodomestico STANLEY FATMAX entro 4 settimane dall'acquisto e qualificatevi per 2 anni di garanzia aggiuntivi. Se dopo la registrazione dell'elettrodomestico il prodotto si rivela difettoso a causa di imperfezioni nei materiali o nella costruzione, STANLEY garantisce la sostituzione o riparazione gratuita di tutte le parti difettose oppure, a nostra discrezione, la sostituzione gratuita dell'intero elettrodomestico.

GUIDA ALLA RISOLUZIONE DEI PROBLEMI

ASSICURARSI DI ATTENERSI ALLE NORME DI SICUREZZA E LE ISTRUZIONI

Per assistenza con il prodotto, visitare il nostro sito web all'indirizzo www.stanleytools.eu per un elenco dei centri di assistenza.

PROBLEMA	POSSIBILE CAUSA	SOLUZIONE
L'elettrodomestico non parte.	Il pacco batteria non è stato installato correttamente.	Verificare l'installazione del pacco batteria.
	Il pacco batteria non si è caricato.	Controllare i requisiti di carica del pacco batteria.
	Pulsante di blocco di sicurezza non premuto.	Tirare indietro il pulsante di blocco/azionare il grilletto.
	Collegamenti dell'asta telescopica non serrati correttamente.	Consultare la Sezione Unione del modulo della testa potatore al modulo del manico .
Il pacco batteria non si carica.	Il pacco batteria non è inserito nel caricabatterie.	Inserire la batteria nel caricabatterie finché il LED si illumina.
	Il caricabatterie non è collegato a una presa di corrente.	Collegare il caricabatterie a una presa di corrente funzionante. Consultare la Sezione Carica della batteria per maggiori dettagli.
	Temperatura dell'aria circostante troppo alta o troppo bassa.	Spostare l'alimentatore e la batteria in un ambiente dove la temperatura sia superiore a 4,5 °C (40 °F) o inferiore a +40,5 °C (104 °F).
Barra/Catena surriscaldata.	Catena troppo stretta.	Consultare la Sezione Regolazione della tensione della catena .
	Lubrificazione necessaria.	Consultare la Sezione Lubrificazione della catena .
La catena è allentata.	Tensionamento della catena regolato in modo errato.	Consultare la Sezione Regolazione della tensione della catena .
Qualità scadente del taglio.	Tensionamento della catena regolato in modo errato.	Consultare la Sezione Regolazione della tensione della catena . NOTA: una tensione eccessiva comporta un eccesso di usura e una riduzione della durata di servizio della barra di guida e della catena. Lubrificare la catena ogni 10 minuti di utilizzo.
	La catena deve essere sostituita.	Consultare la Sezione Inserimento e rimozione della catena .
L'elettrodomestico è in funzione, ma non esegue alcun taglio.	La catena è stata installata al contrario.	Consultare la Sezione Inserimento e rimozione della catena .

HOOGSNOEIER

SFMCPS620

Gefeliciteerd!

U hebt gekozen voor STANLEY FATMAX-gereedschap. Jaren van ervaring, grondige productontwikkeling en innovatie maken STANLEY FATMAX één van de meest betrouwbare partners van gebruikers van professioneel elektrisch gereedschap.

Technische gegevens

SFMCPS620		
Spanning	V _{DC}	18
Accutype		Li-Ion
Lengte zwaard	cm	20
Maximale kettingsnelheid (onbelast)	m/s	1,9
Maximale lengte zaagsnede	cm	15
Olie-inhoud	ml	40
Gewicht (zonder accu)	kg	3,5

Geluidswaarden en vibratiewaarden (triax-vectorsom) volgens EN ISO 11680-1:2011:

L _{PA} (emissie geluidsdrukniveau)	dB (A)	78
L _{WA} (geluidsvermogniveau)	dB (A)	89,5
K (onzekerheid voor het gegeven geluidsniveau)	dB (A)	3,9
Vibratie-emissiewaarde a _{h1} =		
	m/s ²	< 2,5
Onzekerheid K =		
	m/s ²	1,5

Het vibratie- en/of geluids-emissieniveau dat in dit informatieblad wordt gegeven, is gemeten in overeenstemming met een gestandaardiseerde test volgens EN ISO 11680-1:2011 en kan worden gebruikt om het ene gereedschap met het andere te vergelijken. Er kan een eerste beoordeling van blootstelling mee worden uitgevoerd.

! **WAARSCHUWING:** Het verklaarde vibratie- en/of geluids-emissieniveau geldt voor de hoofdtoepassingen van het gereedschap. Als het gereedschap echter voor andere toepassingen wordt gebruikt, dan wel met andere accessoires, of slecht wordt onderhouden, kan de vibratie- en/of geluids-emissie verschillen. Dit kan het blootstellingsniveau aanzienlijk verhogen gedurende de totale werkperiode.

Bij een schatting van het blootstellingsniveau aan vibratie- en/of geluid moet ook rekening worden gehouden met de tijd dat het gereedschap is uitgeschakeld, of aanstaat maar niet werkelijk wordt ingezet bij werkzaamheden. Dit kan het blootstellingsniveau gedurende de totale werkperiode aanzienlijk verlagen.

Stel vast of er nog aanvullende veiligheidsmaatregelen zijn ter bescherming van de gebruiker tegen de effecten van trilling en/of geluid, zoals: goed onderhoud van gereedschap en de accessoires, de handen warm houden (relevant voor trilling), organisatie van werkpatronen.

Accucat. #	Uitgangsspanning	Lader SFMCB12
SFMCB202	18	X
SFMCB204	18	X
SFMCB206	18	X

"X" geeft aan dat de accu geschikt is voor die bepaalde lader. Lees de instructiehandleiding voor meer specifieke informatie.

EG-conformiteitsverklaring

Machinerichtlijn



Hoogsnoeier SFMCPS620

STANLEY FATMAX verklaart dat de producten die worden beschreven onder **Technische gegevens** voldoen aan: 2006/42/EC, EN 62841-1:2015; EN ISO 11680-1:2011, 2000/14/EC, Bijlage V DEKRA Certification B.V., Meander 1051 / Postbus 5185 6825 MJ ARNHEM / 6802 ED ARNHEM Nederland Aangemelde instantie ID-nr.: 0344

LWA (gegarandeerd geluidsvermogen) 94 dB(A)

LPA (gemeten geluidsdruk) 78 dB(A)

Onzekerheid geluidsdrukniveau, K= 2,5 dB(A)

Deze producten voldoen ook aan Richtlijn 2014/30/EU en 2011/65/EU. Neem voor meer informatie contact op met STANLEY FATMAX op het volgende adres of kijk op de achterzijde van de handleiding.

De ondergetekende is verantwoordelijk voor de samenstelling van het technische bestand en legt deze verklaring af namens STANLEY FATMAX.

A. P. Smith
 Technical Director
 STANLEY FATMAX Europe, Egide Walschaertsstraat 14-18,
 2800 Mechelen, België
 2019-08-30



WAARSCHUWING: Beperk het risico van letsel, lees de instructiehandleiding.

Definities: Veiligheidsrichtlijnen

De onderstaande definities beschrijven het veiligheidsniveau voor ieder signaleringswoord. Lees de gebruiksaanwijzing a.u.b. zorgvuldig door en let op deze symbolen.



GEVAAR: Geeft een dreigend gevaar aan dat, als het niet wordt voorkomen, leidt tot een ongeval met dodelijke afloop of ernstig letsel.

 **WAARSCHUWING:** Geeft een mogelijk gevaar aan dat, als het niet wordt voorkomen, **zou kunnen** leiden tot een **ongeval met dodelijke afloop of ernstig letsel**.

 **VOORZICHTIG:** Geeft een mogelijk gevaarlijke situatie aan die, als het niet wordt **kan** leiden tot **licht tot middelzwaar letsel**.

KENNISGEVING: Geeft een handeling aan **waarbij zich geen persoonlijk letsel voordoet** maar die, als deze niet wordt voorkomen, **kan** leiden tot **materiële schade**.

 Wijst op het gevaar voor elektrische schok.

 Wijst op brandgevaar.

ALGEMENE VEILIGHEIDSWAARSCHUWINGEN VOOR ELEKTRISCH GEREEDSCHAP

 **WAARSCHUWING:** Lees alle **veiligheidswaarschuwingen, instructies, illustraties en specificaties die bij dit gereedschap zijn meegeleverd**. Het niet opvolgen van alle onderstaande instructies kan leiden tot een elektrische schok, brand en/of ernstig letsel.

BEWAAR ALLE WAARSCHUWINGEN EN INSTRUCTIES ZODAT U DEZE LATER OOK KUNT RAADPLEGEN.

De term "elektrisch gereedschap" in de waarschuwingen verwijst naar uw (met een snoer) op de netspanning aangesloten elektrisch gereedschap of naar uw (snoerloos) elektrisch gereedschap met een accu.

1) Veiligheid op de werkplek

- Houd het werkgebied schoon en goed verlicht.**
Op rommelige of donkere plekken kunnen gemakkelijk ongelukken gebeuren.
- Bedien elektrisch gereedschap niet in een explosieve omgeving, zoals in de nabijheid van ontvlambare vloeistoffen, gassen of stof.** Elektrisch gereedschap veroorzaakt vonken die het stof of de dampen kunnen doen ontbranden.
- Houd kinderen en omstanders op een afstand wanneer u elektrisch gereedschap bedient.**
Als u wordt afgeleid, kunt u de controle over het gereedschap verliezen.

2) Elektrische veiligheid

- Stekkers van elektrisch gereedschap moeten in het stopcontact passen. Pas de stekker nooit op enigerlei wijze aan. Gebruik geen adapterstekkers met geaard elektrisch gereedschap.** Niet-aangepaste stekkers en passende contactdozen verminderen het risico van een elektrische schok.
- Vermijd lichamelijk contact met geaarde oppervlakken zoals buizen, radiatoren, fornuizen en koelkasten.** Er bestaat een verhoogd risico op een elektrische schok als uw lichaam geaard is.
- Stel elektrisch gereedschap niet bloot aan regen of natte omstandigheden.** Als er water elektrisch

gereedschap binnendringt, verhoogt dit het risico van een elektrische schok.

- Behandel het netsnoer voorzichtig. Draag het elektrisch gereedschap nooit aan het snoer, trek het gereedschap nooit aan het snoer naar u toe, en trek de stekker nooit aan het snoer uit het stopcontact. Houd het snoer uit de buurt van warmte, olie, scherpe randen of bewegende onderdelen.** Beschadigde snoeren of snoeren die in de war zijn geraakt, verhogen het risico van een elektrische schok.
- Gebruik, wanneer u elektrisch gereedschap buitenshuis gebruikt, een verlengsnoer dat geschikt is voor gebruik buitenshuis.** Het gebruik van een verlengsnoer dat geschikt is voor werken buitenshuis, vermindert het risico van een elektrische schok.
- Als het werken met elektrisch gereedschap op een vochtige locatie onvermijdelijk is, zorg er dan voor dat de stroomvoorziening beveiligd is met een aardlekschakelaar.** Het gebruik van een aardlekschakelaar vermindert het risico van een elektrische schok.

3) Persoonlijke veiligheid

- Blijf alert, kijk wat u doet en gebruik uw gezond verstand wanneer u met elektrisch gereedschap werkt. Gebruik het gereedschap niet wanneer u vermoeid bent of onder invloed van drugs, alcohol of medicatie.** Een moment van onoplettendheid tijdens het bedienen van elektrisch gereedschap kan leiden tot ernstig persoonlijk letsel.
- Draag persoonlijke beschermende kleding. Draag altijd oogbescherming.** Beschermende uitrusting, zoals een stofmasker, antislip veiligheidsschoenen, een helm, of gehoorbescherming, gebruikt in de juiste omstandigheden, zal het risico van persoonlijk letsel verminderen.
- Zorg ervoor dat het gereedschap niet per ongeluk kan worden gestart. Controleer dat de schakelaar in de stand Uit (Off) staat voordat u het gereedschap aansluit op de stroombron en/of de accu plaatst en voordat u het gereedschap oppakt en draagt.** Het dragen van elektrisch gereedschap met uw vinger op de schakelaar of het van stroom voorzien van elektrisch gereedschap waarvan de schakelaar in de stand Aan staat, kan gemakkelijk leiden tot ongelukken.
- Verwijder alle stelsleutels of moersleutels voordat u het elektrisch gereedschap inschakelt.** Een steeksleutel of stelsleutel die in een ronddraaiend onderdeel van het elektrisch gereedschap is achtergebleven, kan persoonlijk letsel veroorzaken.
- Reik niet buiten uw macht. Blijf te allen tijde stevig in evenwicht en met beide voeten op de grond staan.** Dit zorgt voor betere controle van het elektrisch gereedschap in onverwachte situaties.
- Draag de juiste kleding. Draag geen loszittende kleding of sieraden. Houd uw haar, kleding en handschoenen uit de buurt van bewegende onderdelen.** Loszittende kleding, sieraden of lang haar kunnen door bewegende delen worden gegrepen.

- g) **Als er in apparaten wordt voorzien voor het aansluiten van apparatuur voor stofafzuiging of het opvangen van stof, zorg er dan voor dat deze goed wordt aangesloten en gebruikt.** Het gebruik van stofafzuiging kan aan stof gerelateerde gevaren verminderen.
- h) **Denk niet dat u, doordat u het gereedschap veel hebt gebruikt, het allemaal wel weet en dat u de veiligheidsbeginselen kunt negeren.** Een onvoorzichtige actie kan in een fractie van een seconde ernstig letsel tot gevolg hebben.

4) Gebruik en verzorging van elektrisch gereedschap

- a) **Forceer het elektrisch gereedschap niet. Gebruik het juiste elektrisch gereedschap voor uw toepassing.** Het juiste elektrisch gereedschap voert de werkzaamheden waarvoor het is ontworpen, beter en veiliger uit.
- b) **Gebruik het gereedschap niet als u het niet met de schakelaar in en uit kunt schakelen.** Ieder gereedschap dat niet met de schakelaar kan worden bediend, is gevaarlijk en moet worden gerepareerd.
- c) **Haal de stekker uit het stopcontact en/of neem de accu, als deze uitneembaar is, uit het gereedschap voordat u aanpassingen uitvoert, accessoires verwisselt, of het elektrisch gereedschap opbergt.** Dergelijke preventieve veiligheidsmaatregelen verminderen het risico dat het elektrisch gereedschap per ongeluk opstart.
- d) **Bewaar gereedschap dat niet wordt gebruikt, buiten het bereik van kinderen en laat niet toe dat personen die onbekend zijn met het elektrisch gereedschap of deze instructies het gereedschap bedienen.** Elektrisch gereedschap is gevaarlijk in de handen van ongetrainde gebruikers.
- e) **Onderhoud elektrisch gereedschap en accessoires goed. Controleer op verkeerde uitlijning en het aanlopen van bewegende onderdelen, breuk van onderdelen en andere omstandigheden die de werking van het gereedschap nadelig kunnen beïnvloeden. Laat het gereedschap voor gebruik repareren, als het is beschadigd.** Veel ongelukken worden veroorzaakt doordat elektrisch gereedschap niet goed is onderhouden.
- f) **Houd gereedschap scherp en schoon.** Goed onderhouden gereedschap loopt minder snel vast en is gemakkelijker onder controle te houden.
- g) **Gebruik het elektrische gereedschap, de accessoires en gereedschapsonderdelen, enz. in overeenstemming met deze instructies, waarbij u rekening houdt met de werkomstandigheden en de uit te voeren werkzaamheden.** Gebruik van het elektrische gereedschap voor werkzaamheden die anders zijn dan het bedoelde gebruik, kunnen leiden tot een gevaarlijke situatie.
- h) **Houd de handgrepen en oppervlakken die u beet pakt, droog, schoon en vrij van olie en vet.** Door gladde handgrepen en oppervlakken die u beet pakt,

kan veilig werken en bedienen van het gereedschap in onverwachte situaties onmogelijk worden.

5) Gebruik en onderhoud van accugereedschap

- a) **Laad de accu alleen op met de lader die wordt opgegeven door de fabrikant.** Een lader die geschikt is voor het ene type accu, kan een risico van brand doen ontstaan bij gebruik met een andere accu.
- b) Gebruik elektrisch gereedschap alleen in combinatie met specifiek vermelde accu's. Het gebruik van andere accu's kan gevaar voor letsel en brand opleveren.
- c) **Houd de accu, wanneer u deze niet gebruikt, weg bij andere metalen objecten zoals paperclips, munten, sleutels, spijkers, schroeven of andere kleine metalen voorwerpen die een verbinding tot stand kunnen brengen tussen de ene pool en de andere.** Als kortsluiting tussen de polen van de accu's wordt gemaakt, kunnen brandwonden of brand worden veroorzaakt.
- d) **Wanneer de accu niet goed wordt behandeld, kan er vloeistof uit de accu spuiten; vermijd contact met deze vloeistof. Als er per ongeluk contact ontstaat, spoel dan met water. Als de vloeistof in de ogen komt, roep dan tevens medische hulp in.** Vloeistof die uit de batterij komt, kan irritatie en brandwonden veroorzaken.
- e) **Werk niet met een accu of met gereedschap dat beschadigd is of waaraan wijzigingen zijn aangebracht.** Beschadigde of gemodificeerde accu's kunnen zich onvoorspelbaar gedragen en dat kan brand, explosie of een risico van letsel tot gevolg kan hebben.
- f) **Stel een accu of gereedschap niet bloot aan open vuur of uitzonderlijk hoge temperatuur.** Blootstelling aan vuur of een temperatuur boven de 130 °C kunnen de accu doen exploderen.
- g) **Volg alle instructies voor het opladen en laad de accu of het gereedschap niet op buiten het temperatuurbereik dat in de instructies wordt opgegeven.** Door op onjuiste wijze opladen of opladen bij een temperatuur buiten het opgegeven bereik kan de accu beschadigd raken en het risico van brand toenemen.

6) Service

- a) **Zorg dat u gereedschap wordt onderhouden door een erkende reparateur die uitsluitend identieke vervangende onderdelen gebruikt.** Dit garandeert dat de veiligheid van het gereedschap behouden blijft.
- b) **Probeer nooit beschadigde accu's te repareren.** De reparaties aan accu's mogen alleen worden uitgevoerd door de fabrikant of door geautoriseerde servicecentra.

BELANGRIJKE VEILIGHEIDSINSTRUCTIES



WAARSCHUWING: Het risico van letsel beperken:

- Iedereen die dit gereedschap gaat gebruiken, moet eerst de veiligheidsinstructies en andere informatie in deze handleiding hebben gelezen en hebben begrepen.
- Bewaar deze instructies en lees ze vaak nog een door.



WAARSCHUWING: Wanneer met een elektrisch apparaat in de tuin wordt gewerkt, moeten de

basisveiligheidsmaatregelen altijd worden gevolgd zodat het risico van brand, elektrische schok en persoonlijk letsel, waaronder de volgende, zoveel mogelijk wordt voorkomen.

1. **Vermijd gevaarlijke omgevingsomstandigheden** – Gebruik elektrische apparaten niet op locatie waar veel vocht is of water is.
2. **Niet in de regen gebruiken.**
3. **Houd kinderen op afstand** – Alle bezoekers moet op enige afstand van het werkgebied worden gehouden.
4. **Draag de juiste kleding** – Draag geen loszittende kleding of sieraden. Zij kunnen in bewegende onderdelen vast komen te zitten. Gebruik van rubberen handschoenen en stevig schoeisel wordt aanbevolen wanneer u buitenshuis werkt. Draag beschermende haarbedekking als u lang haar hebt.
5. **Draag een veiligheidsbril** – Draag altijd bedekking van uw gezicht of een stofmasker als bij het werken veel stof vrijkomt.
6. **Gebruik het juiste apparaat** – Gebruik het apparaat niet voor een andere taak dan waarvoor het is bedoeld.
7. **Grijp niet in de onafgeschermd messen of snijranden wanneer u het apparaat oppakt of vasthoudt.**
8. **Gebruik het apparaat met beleid** – het werkt beter en het risico van persoonlijk letsel is kleiner wanneer u het apparaat laat werken op de snelheid waarvoor het is ontworpen.
9. **Reik niet buiten uw macht** – Blijf te allen tijde stevig in evenwicht en met beide voeten op de grond staan.
10. **Blijf alert** – Kijk goed wat u doet. Gebruik uw gezond verstand. Werk niet met het gereedschap wanneer u moe bent.
11. **Maak het apparaat stroomloos** – Haal de accu uit het apparaat wanneer u het apparaat niet gebruikt, voordat u onderhoud uitvoert, wanneer u accessoires wisselt, zoals een zaagblad, en dergelijke.
12. **Berg apparaten die u niet gebruikt binnenshuis op** – Berg het apparaat, wanneer u het niet gebruikt, op een droge, goed geventileerde plaats op, hoog of in een afgesloten ruimte - buiten het bereik van kinderen.
13. **Onderhoud het apparaat zorgvuldig** – Houd snijvlakken scherp en schoon voor de beste prestaties en om het risico van letsel te beperken. Volg de instructies voor smering en voor het verwisselen van accessoires. Controleer de stroomvoorziening van gereedschap regelmatig. Als er sprake is van beschadiging, moet u het gereedschap laten repareren door een geautoriseerd servicecentrum. Houd de handvatten droog, schoon en vrij van olie en vet.
14. **Controleer beschadigde onderdelen** – Voordat u het apparaat weer gebruikt moet een beschermkap of een ander onderdeel dat is beschadigd, zorgvuldig worden geïnspecteerd om te bepalen of het goed zal werken en de bedoelde functie zal uitvoeren. Controleer de uitlijning van bewegende onderdelen, het vastlopen van bewegende onderdelen, breuk van onderdelen, de montage en andere omstandigheden die van invloed kunnen zijn op de werking. Een beschermkap of een ander onderdeel dat beschadigd is, moet op juiste wijze worden gerepareerd of vervangen door een geautoriseerd servicecentrum, tenzij in deze handleiding anders is vermeld.

BEWAAR DEZE INSTRUCTIES



WAARSCHUWING - Werk niet met dit apparaat in de buurt van elektriciteitsleidingen. Het apparaat is niet ontworpen voor beveiliging tegen elektrische schok in het geval van contact met elektrische leidingen boven uw hoofd. Raadpleeg lokale voorschriften voor veilige afstand tot elektriciteitsdraden boven uw hoofd en zorg ervoor dat de werkstand veilig is en stevig vergrendeld, voor u de kettingzaag/hoogsnoeier gaat gebruiken.

- **Houd alle lichaamsdelen weg bij de zaagketting. Verwijder geen geknipt materiaal en houd geen te knippen materiaal vast wanneer de messen in beweging zijn. Controleer dat de schakelaar in de uit-stand staat wanneer u vastgeklemd materiaal weghaalt. Na uitschakeling duurt het nog even tot de messen stilstaan.** Een moment van onoplettendheid bij het gebruik van de hoogsnoeier kan leiden tot ernstige verwondingen.
- **Houd de hoogsnoeier bij de handgreep vast terwijl zaagketting stilstaat.** Plaats altijd de kap over de zaagketting wanneer u het gereedschap vervoert of opbergt. Een goede behandeling van de hoogsnoeier zal de mogelijkheid van persoonlijk letsel door de zaagketting doen afnemen.
- **Houd het elektrisch gereedschap uitsluitend vast bij de geïsoleerde handgrepen, omdat het zaagblad verborgen bedrading kan raken.** Als een draad onder spanning met een zaagketting wordt geraakt, kunnen onafgeschermd metalen onderdelen van het gereedschap onder spanning komen te staan en kunt u een elektrische schok krijgen.
- **Gebruik de hoogsnoeier niet onder slechte weersomstandigheden, vooral niet wanneer er onweer dreigt.** U loopt dan minder het risico door de bliksem te worden getroffen.
- **Bedien de hoogsnoeier altijd met twee handen.** Houd de hoogsnoeier altijd met beide handen vast zodat u niet de controle kunt verliezen.
- **Draag altijd een beschermend hoofddeksel wanneer u met de hoogsnoeier boven uw hoofd werkt.** Er kunnen takken op uw hoofd vallen en die kunnen u ernstig verwonden.

SPECIFIEKE VEILIGHEIDSVOORSCHRIFTEN



WAARSCHUWING: Bepaald stof bevat chemicaliën die, naar in de staat Californië bekend is, kanker, aangeboren gebreken of andere schade aan de voortplantingsorganen veroorzaken. Enkele voorbeelden van deze chemicaliën zijn:

- samengestelde stoffen in kunstmest,
- samengestelde stoffen in insecticiden, onkruid- en ongediertbestrijdingsmiddelen,
- arseen en chroom uit chemisch behandeld timmerhout.

U kunt van blootstelling aan deze chemicaliën beperken door goedgekeurde veiligheidsapparatuur te dragen, zoals stofmaskers die speciaal zijn ontworpen voor het filteren van microscopische deeltjes.

- **Vermijd langdurig contact met stof dat ontstaat bij elektrisch schuren, zagen, slijpen, boren en andere bouwactiviteiten. Draag beschermende kleding en was blootgestelde delen met zeep en water.** Wanneer u stof in uw mond, neus, ogen of op uw huid laat komen, kan dat de opname van schadelijke chemicaliën bevorderen.



WAARSCHUWING: Gebruik van dit gereedschap kan stof genereren en/of verspreiden, wat ernstige en permanente beschadiging van de luchtwegen en ander letsel kan veroorzaken. Gebruik altijd goedgekeurde bescherming van de luchtwegen die geschikt is voor de blootstelling aan stof. Leid stof weg van gezicht en lichaam.



VOORZICHTIG: Draag tijdens gebruik de juiste gehoorbescherming. Onder bepaalde omstandigheden en bij een zekere gebruiksduur kan het lawaai van dit product leiden tot gehoorbeschadiging.

Vóór u met de hoogsnoeier aan het werk gaat

- **Om veilig te kunnen werken moet u alle instructies lezen en begrijpen, voor u de hoogsnoeier gaat gebruiken.** Volg alle veiligheidsinstructies op. Als u nalaat alle veiligheidsinstructies die hieronder worden vermeld, op te volgen, kan dat ernstig persoonlijk letsel tot gevolg hebben.
- **Kijk wat u doet.** Gebruik uw gezond verstand. Gebruik de hoogsnoeier niet wanneer u moe bent.
- **Zaag met de hoogsnoeier uitsluitend takken van bomen.** Gebruik de hoogsnoeier niet voor doeleinden waarvoor deze niet is bedoeld. Niet gebruiken voor het zagen van andere items.
- **Alleen volwassenen die goed zijn geïnstrueerd, mogen de hoogsnoeier gebruiken.** Laat nooit kinderen ermee werken.
- **Laat niet kinderen of niet-geïnstrueerde volwassenen dit apparaat gebruiken.**
- Draag de volgende veiligheidsvoorzieningen wanneer u met de hoogsnoeier werkt:
 - handschoenen van zware kwaliteit
 - veiligheidsschoenen met stalen neuzen en antislip-zolen
 - veiligheidsbril of een gezichtsscherm
 - een veiligheidshelm
 - oorkappen of oordopjes
 - masker voor uw gezicht of een stofmasker (als u werkt in een stoffige omgeving)
- **Draag een lange broek en schoenen van zware kwaliteit.** Draag geen losse kleding, korte broek, welke sieraden dan ook, en loop niet op blote voeten.
- Zet lang haar tot boven de schouders vast zodat het niet in bewegende delen vast kan komen te zitten.
- Zorg voor het zagen altijd voor het volgende:
 - ruim de werkplek op
 - stevige ondergrond om te staan
 - een weg om vallende taken te ontwijken

- Inspecteer de boom voor u gaat snoeien. Houd er rekening mee dat takken vrij op de grond moeten kunnen vallen.
- Zaag met de hoogsnoeier geen jonge bomen om.

Wanneer u met de hoogsnoeier werkt



GEVAAR: Beperk het risico van een elektrische schok, gebruik de hoogsnoeier niet op natte oppervlakken. Stel het apparaat niet bloot aan regen. Berg het binnenshuis op.



GEVAAR: Vermijd onbedoeld starten – draag het apparaat niet met een vinger op de schakelaar, terwijl de accu in het apparaat zit. Schakel het apparaat vooral uit wanneer u de accu plaatst.

- Blijf alert. Gebruik uw gezond verstand terwijl u met het apparaat werkt.
- Houd uw werkomgeving schoon en opgeruimd. Wanneer werkplekken rommelig zijn, kan dat verwondingen tot gevolg hebben.
- Neem altijd de accu uit de hoogsnoeier wanneer u klaar bent met zagen of wanneer u het gereedschap onbeheerd achterlaat.
- Houd kinderen, dieren en omstanders op een afstand van tenminste 15 m van de hoogsnoeier. Alleen de gebruiker van de hoogsnoeier mag in het werkgebied zijn.
- Zaag met de hoogsnoeier geen bomen om.
- Grijp niet in de onafgeschermd zaagketting wanneer u de hoogsnoeier oppakt of vasthoudt.
- Pak de hoogsnoeier stevig vast - met één hand op de steel en de andere hand op de handgreep.
- Houd uw vinger weg van de Aan/Uit-schakelaar tot u zo ver bent dat u gaat zagen.
- Controleer, voor u de hoogsnoeier start, dat de ketting niet iets raakt.
- Houd alle delen van uw lichaam weg bij de ketting wanneer de hoogsnoeier in werking is.
- Duw en trek niet aan de hoogsnoeier tijdens het zagen. Oefen lichte druk uit. Het gereedschap werkt beter en veiliger als u het binnen het aangegeven capaciteitsbereik gebruikt.
- Draag de hoogsnoeier van de ene plaats naar de andere:
 - zonder dat de accu in het apparaat zit,
 - met uw vingers van/weg van de Aan/Uit-schakelaar,
 - draag de stang op het evenwichtspunt, en
 - door de stang vast te houden op het evenwichtspunt, met het zwaard en de ketting naar achteren gericht en de schede bevestigd.
- Zaag geen kleine struiken en jonge bomen met de hoogsnoeier. Dun materiaal kan worden gepakt door de ketting en naar uw toe worden gezwiept. Dit kan u ook uit evenwicht brengen.
- Werk niet met het apparaat bij slecht licht.
- Blijf stevig en in evenwicht staan. Reik niet buiten uw macht. Wanneer u buiten uw macht werkt kan dat tot gevolg hebben dat u uw evenwicht verliest of hete oppervlakken raakt.
- Houd alle lichaamsdelen weg bij de bewegende onderdelen.

- Gebruik onder geen enkele voorwaarde een hulpstuk of accessoire op dit product dat niet bij het product is geleverd, of niet in deze instructiehandleiding is aangeduid als geschikt voor gebruik met dit product.
- Inspecteer de hoogsnoeier voor ieder gebruik en nadat u het apparaat hebt gestoten of laten vallen. Controleer dat er niet een beschadiging van enig belang is.

Werk niet met de hoogsnoeier:

- terwijl u onder invloed bent van alcohol, medicijnen of drugs.
- in de regen of op vochtige of natte plekken.
- waar zeer onbrandbare vloeistoffen of gassen aanwezig zijn.
- als de hoogsnoeier is beschadigd, niet goed is afgesteld of niet volledig en stevig in elkaar is gezet.
- als de Aan/Uit-schakelaar niet goed werkt. De ketting moet tot stilstand komen wanneer u de Aan/Uit-schakelaar loslaat. Laat een niet goed functionerende schakelaar vervangen in een erkend servicecentrum. Zie **Accessoires onder Onderhoud**.
- wanneer u haast hebt.
- in een boom zit of op een ladder staat.
- op een antenne-installatie, een emmer of op een werksteiger.
- bij harde wind of stormachtig weer.

ALGEMENE REGELS VOOR DE VEILIGHEID

 **GEVAAR: Gevaar voor elektrische schok.** Ernstig letsel of een ongeval met dodelijke afloop door elektrocutie als elektriciteitsleidingen worden geraakt. Nooit bij bronnen van elektriciteit, draden of elektriciteitsleidingen gebruiken.

 **WAARSCHUWING: Lees en begrijp de gebruikershandleiding voor aanwijzingen voor veilig gebruik.** Draag een gezichtscherm (en/of veiligheidsbril) en een helm zodat u bent beschermd tegen vallende takken. Houd altijd het werkgebied en een uitweg vrij, en houd rekening met de locatie van takken en twijgen ter voorkoming van vallende takken en vallend materiaal. Houd omstanders op een afstand van 15 m wanneer u met de zaag werkt. Beperk het risico van een elektrische schok, gebruik het gereedschap niet op natte oppervlakken. Stel het apparaat niet bloot aan regen. Berg het gereedschap binnenshuis op.

- Bescherm uzelf tegen vallende takken, ga niet vlak onder de tak staan die u afzaagt. De unit mag niet onder een hoek van meer dan 60° worden gehouden vanaf grondniveau.
- Houd de handgrepen droog, schoon en vrij van olie.
- Controleer voor u de unit start dat de zaagketting niet ergens aanloopt.
- Denk er vooral aan dat u de unit pas mag neerzetten wanneer de zaagketting tot stilstand is gekomen.

Service

- Onderhoud aan gereedschap moet uitsluitend door gekwalificeerd onderhoudspersoneel worden uitgevoerd.

Reparaties, service of onderhoud die door niet-gekwalificeerd personeel worden uitgevoerd zouden een risico van letsel kunnen geven. Raadpleeg het hoofdstuk **Onderhoud** van deze handleiding.

- Gebruik, wanneer u onderhoud aan gereedschap verricht, uitsluitend identieke vervangende onderdelen. Volg de instructies in het hoofdstuk **Onderhoud** van deze handleiding. Gebruik van niet-geautoriseerde onderdelen of het niet opvolgen van onderhoudsinstructies kan een risico van elektrische schok of letsel doen ontstaan.

Wees op uw hoede voor terugslag



WAARSCHUWING: Er kan terugslag optreden wanneer de punt van het zwaard op een voorwerp stoot of het hout terugveert en de zaagketting in de zaagsnede klem komt te zitten. Als de punt een voorwerp raakt, kan het zwaard zeer plotseling omhoog en naar achter slaan in de richting van de gebruiker. Wanneer de zaagketting aan de bovenzijde van het zwaard klem komt te zitten, kan het zwaard snel achterwaarts in de richting van de gebruiker worden geduwd. Elk van deze reacties kan u de controle over de kettingzaag doen verliezen en ernstig lichamelijke letsel tot gevolg hebben.



NEEM DE VOLGENDE MAATREGELEN OM TERUGSLAG ZOVEEL MOGELIJK TE BEPERKEN:

- Houd de hoogsnoeier stevig vast. Houd de zaag stevig met beide handen vast wanneer de motor loopt. Houd de zaag in een stevige greep met uw duimen en vingers rond de handgreep van de zaag en de steel.
- Reik niet buiten uw macht.
- Blijf te allen tijde stevig in evenwicht en met beide voeten op de grond staan.
- Laat niet de neus van het zwaard in contact komen met een houtblok, een tak, de grond of een ander obstakel.
- Schuif de handgreep van de hoogsnoeier niet hoger uit dan tot schouderhoogte.
- Gebruik voorzieningen zoals een ketting met geringe terugslag en een remsysteem voor het zwaard en een speciaal zwaard, zodat er minder risico van terugslag is.
- Gebruik uitsluitend door de fabrikant aanbevolen vervangende zwaarden en kettingen of gelijkwaardige producten.
- Laat nooit de bewegende ketting in aanraking komen met een voorwerp op de punt van het zwaard.
- Houd de werkplek vrij van obstakels, zoals andere bomen, takken, stenen, schuttingen, boomstronken, enz. Ruim alle obstakels uit de weg, die de ketting van de zaag kan raken wanneer u bezig bent een blok of tak door te zagen.
- Houd de ketting van de zaag scherp en goed op spanning. Een losse of botte ketting kan de kans op terugslag doen toenemen. Controleer de kettingspanning regelmatig met de motor uit en de accu uitgenomen.
- Zaag uitsluitend met de ketting draaiend op volle snelheid. Als de ketting op een lagere snelheid beweegt, is de kans dat terugslag optreedt een groter.
- Zaag slechts één tak tegelijk.

- *Ga zeer voorzichtig te werk wanneer u verder gaat zagen in een eerder gemaakte zaagsnede. Zet de stootrand met punten in het hout en ga pas zagen wanneer de zaagketting op volle snelheid is gekomen.*
- *Probeer niet invalzaagsneden uit te voeren of gaten te zagen.*
- *Wees erop bedacht dat takken kunnen verschuiven en dat zich andere krachten kunnen voordoen die de zaagsnede dichtknijpen of het zaagwerk op een andere wijze belemmeren.*

Veiligheidsvoorzieningen tegen terugslag



WAARSCHUWING: De volgende voorzieningen op de hoogsnoeier helpen het gevaar van terugslag te beperken; maar dergelijke voorzieningen zullen deze gevaarlijke reactie van het gereedschap niet volledig voorkomen. Vertrouw als gebruiker van de hoogsnoeier niet uitsluitend op veiligheidsvoorzieningen. U moet alle veiligheidsmaatregelen, instructies en aanwijzingen voor het onderhoud in deze handleiding opvolgen, zodat terugslag en andere krachten die kunnen leiden tot ernstige letsel, zoveel mogelijk kunnen worden vermeden.

- **Zwaard voor verminderde terugslag**, ontworpen met een kleine radiale punt die de omvang van de gevarezone voor terugslag verkleint. Een zwaard voor minder terugslag is één van de voorzieningen die naar is gebleken het aantal en de ernst van de gevallen van terugslag aanzienlijk heeft doen afnemen, bij tests op basis van de veiligheidsvereisten voor elektrische kettingzagen.
- **Ketting voor verminderde terugslag**, ontworpen met een dieptemeter rondom en een beschermkapbevestiging die de kracht van de terugslag afwendt en de zaag geleidelijk in het hout laat dringen. Een ketting voor verminderde terugslag is een ketting die voldoet aan vereisten ten aanzien van terugslag bij tests op een representatieve verzameling kettingzagen.

Namen en termen voor een hoogsnoeier

- **Aandrijf wiel of kettingwiel** - Het getande gedeelte dat de zaagketting aandrijft.
- **Zwaard** - Een stevige structuur met rails die de zaagketting ondersteunt en leidt.
- **Schede van het zwaard** - Afscherming die over het zwaard wordt geplaatst die aanraking met de tanden voorkomt wanneer de zaag niet wordt gebruikt.
- **Terugslag** - De achterwaartse of opwaartse beweging, of beide, van het zwaard, die optreedt wanneer de zaagketting bij de neus van het bovenste gedeelte van het zwaard in contact komt met een voorwerp, zoals een houtblok of tak, of wanneer het hout zich sluit en de zaag in de zaagsnede wordt vastgeknepen.
- **Ketting met verminderde terugslag** - Een ketting die voldoet aan de vereisten voor terugslag. (bij een test op een representatieve verzameling van kettingzagen.)
- **Zwaard voor verminderde terugslag** - Een zwaard dat heeft bewezen aanzienlijk minder terugslag te geven.

- **Vervangende zaagketting** - Een ketting die voldoet aan de vereisten voor minder terugslag bij tests op bepaalde kettingzagen. Mogelijk wordt niet voldaan aan de vereisten bij gebruik op andere zagen.
- **Zaagketting** - Een rondlopende ketting met zaagtanden die het hout zagen, en die wordt aangedreven door de motor en wordt ondersteund door het zwaard.
- **Stootrand met punten (Punt)** - De gepunte tand of tanden die gebruiken bij het snoeien om de zaag te laten draaien en tijdens het zagen de zaag op z'n plaats kan houden.
- **Schakelaar** - Een voorziening door middel waarvan een elektrisch voedingscircuit naar de motor van de kettingzaag tot stand wordt gebracht of wordt onderbroken.
- **Schakelaarblokkering** - Een beweegbare vergrendeling die ervoor zorgt dat de schakelaar pas wordt bediend wanneer de blokkering is opgeheven.
- **Trimmen (Snoeien)** - Proces van het van een boom zagen van takken.
- **Onderhandse zaagsnede** - Een zaagsnede van onderen af naar boven in een houtblok of tak. Dit wordt uitgevoerd in de normale zaagstand en er wordt met de bovenzijde van het zwaard gezaagd.

Opslag

1. **Berg het gereedschap binnenshuis op.** De beste opslagplaats is er een die koel en droog is, afgeschermd van direct zonlicht en overmatige warmte of kou en buiten bereik van kinderen.
2. **Haal altijd wat van de spanning van de ketting af nadat u klaar bent met uw werkzaamheden. De ketting trekt zich samen wanneer deze afkoelt.** Als de spanning niet wordt verminderd, kan dat de zaag beschadigen.

Overige risico's

Ondanks het toepassen van de relevante veiligheidsvoorschriften en het implementeren van veiligheidsvoorzieningen kunnen sommige overige risico's niet worden vermeden. Dit zijn:

- Gehoorbeschadiging.
- Risico op persoonlijk letsel door rondvliegende deeltjes.
- Risico van brandwonden omdat accessoires tijdens het gebruik heet worden.
- Risico van persoonlijk letsel als gevolg van langdurig gebruik.

BEWAAR DEZE INSTRUCTIES

Laders

STANLEY FATMAX-laders hoeven niet te worden afgesteld en zijn zo ontworpen dat zij zeer gemakkelijk in gebruik zijn.

Elektrische veiligheid

De elektrische motor is slechts voor één voltage ontworpen. Controleer altijd dat het voltage van de accu overeenkomt met de voltage op het typeplaatje. Let er ook op dat het voltage van uw lader overeenkomt met dat van uw netstroomvoorziening.



De STANLEY FATMAX-lader is dubbel geïsoleerd in overeenstemming met EN60335; daarom is een aarddraad niet nodig.

Als het netsnoer is beschadigd, moet het worden vervangen door een speciaal geprepareerd snoer dat leverbaar is via de STANLEY FATMAX servicedienst.

Een verlengsnoer gebruiken

Gebruik alleen een verlengsnoer als het absoluut noodzakelijk is. Gebruik een goedgekeurd verlengsnoer dat geschikt is voor het ingangsvermogen van uw lader (zie **Technische Gegevens**). De minimumafmeting van de geleider is 1 mm²; de maximumlengte is 30 m.

Rol het snoer altijd volledig af, wanneer u een haspel gebruikt.

Belangrijke veiligheidsinstructies voor alle acculaders

BEWAAR DEZE INSTRUCTIES: Deze handleiding bevat belangrijke instructies voor de veiligheid en voor de bediening van geschikte acculaders (raadpleeg **Technische Gegevens**).

- Lees voordat u de lader gebruikt, alle instructies en aanwijzingen voor de veiligheid op de lader, de accu en het product dat de accu gebruikt.



WAARSCHUWING: Gevaar voor elektrische schok. Laat geen vloeistof in de lader dringen. Dit zou kunnen leiden tot een elektrische schok.



WAARSCHUWING: Wij adviseren u een aardlekschakelaar te gebruiken met een nominale reststroomwaarde van 30 mA of minder.



VOORZICHTIG: Gevaar voor brandwonden. Beperk het risico van letsel, laad alleen oplaadbare accu's op van het merk STANLEY FATMAX. Andere typen accu's zouden uit elkaar kunnen springen en persoonlijk letsel en schade kunnen veroorzaken.



VOORZICHTIG: Er moet op worden toegezien dat kinderen niet met het gereedschap kunnen spelen.

KENNISGEVING: Onder bepaalde omstandigheden, wanneer de stekker van de lader in het stopcontact zit, kunnen de niet-afgeschermdde laadcontacten binnenin de lader door materiaal of een voorwerp worden kortgesloten. Bepaalde materialen die geleidend zijn, zoals, maar niet uitsluitend, staalwol, aluminiumfolie of een opeenhoping van metaalachtige deeltjes, kunnen beter bij de holtjes van de lader worden weggehouden. Trek altijd de stekker uit het stopcontact wanneer er geen accu in de lader zit. Trek de stekker van de lader uit het stopcontact voordat u de lader gaat reinigen

- **Probeer NIET de accu op te laden met andere laders dan de laders die in deze handleiding worden genoemd.** De lader en de accu zijn speciaal voor elkaar ontworpen.
- **Deze laders zijn niet bedoeld voor andere toepassingen dan het opladen van oplaadbare accu's van het merk STANLEY FATMAX.** Andere toepassingen kunnen leiden tot brand, een elektrische schok of elektrocutie.
- **Stel de lader niet bloot aan regen of sneeuw.**

- **Trek aan de stekker van de lader en niet aan het snoer wanneer u de stekker uit het stopcontact wilt halen.** Er is dan minder risico op beschadiging van het snoer en van de stekker.
- **Controleer dat het snoer zo is geplaatst dat niemand erop kan stappen of erover kan struikelen of het snoer op andere wijze beschadigd of bekneeld raakt.**
- **Gebruik alleen een verlengsnoer als dat absoluut noodzakelijk is.** Gebruik van een ongeschikt verlengsnoer kan leiden tot het risico van brand, elektrische schok of elektrocutie.
- **Plaats niet iets boven op een lader en plaats de lader niet op een zacht oppervlak omdat hierdoor de ventilatiesleuven kunnen worden geblokkeerd en de lader binnenin veel te heet wordt.** Plaats de lader niet in de buurt van een warmtebron. De lader wordt gekoeld door de ventilatiesleuven boven en onder in de behuizing.
- **Werk niet met de lader met een beschadigd snoer of een beschadigde stekker—**laat eventuele beschadigde onderdelen onmiddellijk vervangen.
- **Gebruik de lader niet als er hard op is geslagen, als de lader is gevallen of op een andere manier beschadigd is.** Breng de unit naar een officieel servicecentrum.
- **Haal de lader niet uit elkaar; breng de lader naar een officieel servicecentrum wanneer service of reparatie nodig is.** Onjuiste montage kan leiden tot het risico van een elektrische schok, elektrocutie of brand.
- Als het netsnoer is beschadigd, moet het onmiddellijk worden vervangen door de een servicemonteur van de fabrikant of een dergelijk vakbekwaam persoon, zodat risico is uitgesloten.
- **Trek, voordat u met reinigingswerkzaamheden begint, de stekker van de lader uit het stopcontact. Er is dan minder risico van een elektrische schok.** Het risico is niet minder wanneer u de accu uitneemt.
- **Sluit NOOIT twee laders op elkaar aan.**
- **De lader is ontworpen voor een gewone huishoudelijke elektrische installatie van 230V. Gebruik de lader niet op een andere spanning.** Dit geldt niet voor de 12V-lader.







Een accu opladen (Afb. (Fig.) B)

1. Steek de lader in een geschikt stopcontact voordat u de accu plaatst.
2. Plaats de accu 6 in de lader, en let er daarbij op dat de accu geheel in de lader komt te zitten. Het rode lampje (opladen) knippert herhaaldelijk en dat duidt erop dat het laadproces is gestart.
3. Een volledig opgeladen accu wordt aangegeven door het rode lampje dat constant AAN blijft. De accu is nu volledig opgeladen en kan worden gebruikt of kan in de acculader blijven zitten. Duw, als u de accu uit de lader wilt nemen, op de accu-vrijgaveknop 24 op de accu.

OPMERKING: U kunt maximale prestaties en levensduur van lithium-ion-accu's garanderen door de accu's volledig op te laden voordat u ze voor het eerst in gebruik neemt.

Werking van de lader

Raadpleeg onderstaande indicatoren voor de laadstatus van de accu.

Laadindicatoren	
	Bezig met opladen 
	Geheel opgeladen 
	Hot/Cold Pack Delay (Vertraging Hete/Koude Accu)* 

*Het rode lampje blijft knipperen, maar er brandt ook een geel indicatielampje wanneer de functie actief is. Wanneer de accu een geschikte temperatuur heeft bereikt, gaat het gele lampje uit en hervat de lader de laadprocedure.

De geschikte lader(s) laden niet een kapotte accu op. Wanneer de laadindicator niet gaat branden, is dat een teken dat de accu kapot is.

NB: Dit kan ook betekenen dat er iets mis is met de lader.

Als de lader laat zien dat er een probleem is, laat de lader en de accu dan testen door een geautoriseerd servicecentrum.

Hot/Cold Pack Delay (Vertraging Hete/Koude Accu)

Wanneer de lader waarneemt dat een accu te warm of te koud is, wordt onmiddellijk een Hot/Cold Delay gestart en wordt het laden uitgesteld tot de accu een geschikte temperatuur heeft bereikt. De lader schakelt dan automatisch over op de accu-laadstand. Deze functie waarborgt een maximale levensduur van de accu.

Een koude accu zal minder snel opladen dan een warme accu. De accu zal gedurende de gehele laadcyclus minder snel worden opgeladen en zal niet maximaal worden opgeladen, ook niet als de accu warmer wordt.

Elektronisch Beveiligingssysteem

XR Li-Ion-gereedschap is ontworpen met een Elektronisch Beveiligingssysteem dat voorkomt dat de accu te veel wordt geladen, te heet wordt of te diep wordt ontladen.

Het product zal automatisch uitgeschakeld worden, als het elektronisch beschermingssysteem actief wordt. Zet, als dit gebeurt, de Lithium-Ion-accu op de lader, totdat deze volledig geladen is.

Montage aan de wand

Deze laders kunnen aan de wand worden gemonteerd of rechtop op een tafel of werkoppervlak staan. Plaats bij wandmontage de accu dichtbij een stopcontact en uit de buurt van een hoek of andere obstakels die de doorstroming van lucht kunnen verhinderen. Gebruik de achterzijde van de lader als sjabloon voor de plaatsing van de montageschroeven aan de wand. Monteer de lader stevig met gipsplaatschroeven (afzonderlijk aan te schaffen), van tenminste 25,4 mm lang waarvan de schroefkop een diameter heeft van 7 – 9 mm, in hout geschroefd tot op een optimale diepte, waarbij ongeveer 5,5 mm van de schroef uitsteekt. Houd de sleuven aan de achterzijde van de lader tegenover de uitstekende schroeven en steek montagesleuven volledig op de schroeven.

Instructies voor het reinigen van de lader



WAARSCHUWING: *Gevaar voor elektrische schok. Neem, voordat u met de reiniging begint, de stekker van de lader uit het stopcontact. U kunt stof en vet van de buitenzijde van de lader verwijderen met een doek of een zachte, niet-metalen borstel. Gebruik geen water of schoonmaakmiddelen. Laat nooit vloeistof in het gereedschap komen; dompel nooit een onderdeel van het gereedschap onder in een vloeistof.*

Accu's

Belangrijke veiligheidsinstructies voor alle accu's

Wanneer u vervangende accu's bestelt, is het belangrijk dat u het catalogusnummer en de spanning opgeeft.

Wanneer u de accu uit de verpakking haalt is deze niet geheel opgeladen. Lees onderstaande veiligheidsinstructies vóór u de accu en de lader gebruikt. Volg vervolgens de uiteenzetting van de laadprocedures.

LEES ALLE INSTRUCTIES

- **Werk niet met de accu en laad deze niet op in een explosieve omgeving, zoals in de nabijheid van ontvlambare vloeistoffen, gassen of stof.** Wanneer u de accu plaatst in of verwijdert uit de lader kan het stof of de damp door een vonk vlamvatten.
- **Ga altijd voorzichtig te werk bij het plaatsen van de accu. Breng op een enkele manier wijzigingen in een accu aan, met het doel de accu in een lader te plaatsen die niet geschikt is, omdat de accu kan openspringen en ernstig persoonlijk letsel veroorzaken.**
- **Laad de accu's alleen op in STANLEY FATMAX-laders.**
- **NIET** nat spatten of onderdompelen in water of andere vloeistoffen.
- **Bewaar of gebruik het gereedschap en de accu niet op plaatsen waar de temperatuur 40 °C of meer kan bereiken (bijvoorbeeld in een schuurtje of een metalen loods in de zomer).**
- **Gooi accu's niet in het vuur, zelfs niet als ze ernstig beschadigd of volledig uitgeput zijn.** De accu kan ontploffen in het vuur. Er ontstaan giftige dampen en materialen wanneer lithium-ion-accu's worden verbrand.
- **Als de inhoud van de batterij in contact komt met de huid, was het gebied dan onmiddellijk met een milde zeepoplossing.** Als accuvloeistof in contact komt met de ogen, spoel dan het geopende oog uit gedurende 15 minuten, of tot de irritatie over is. Als medische zorg nodig is, is het goed te weten dat de accu-elektrolyt bestaat uit een mengsel van vloeibare organische carbonaten en lithiumzouten.
- **De inhoud van geopende accu's kan irritatie van de luchtwegen veroorzaken.** Zorg voor frisse lucht. Roep medische hulp in als de symptomen aanhouden.



WAARSCHUWING: *Gevaar voor brandwonden. Accuvloeistof kan ontbranden bij blootstelling aan vonken of open vuur.*



WAARSCHUWING: *Probeer nooit om welke reden dan ook de accu te openen. Als de behuizing van de accu*

is gescheurd of beschadigd, zet de accu dan niet in de lader. Klem een accu niet vast, laat een accu niet vallen, beschadig een accu niet. Gebruik een accu of lader waar hard op is geslagen, die is gevallen, waar overheen is gereden of die op welke manier dan ook is beschadigd (dat wil zeggen, doorboord met een spijker, geraakt met een hamer, vertrap) niet. Een elektrische schok of elektrocutie kan het gevolg zijn. Breng beschadigde accu's terug naar het servicecentrum zodat ze kunnen worden gerecycled.



WAARSCHUWING: Brandgevaar. Berg de accu niet op en vervoer de accu niet op een manier dat metalen voorwerpen in contact kunnen komen met de aansluitpunten van de accu. Bijvoorbeeld, steek de accu niet in een schortzak, broekzakken, gereedschapskisten, gereedschapsdozen, laden, enz., waar een losse spijkers, schroeven, sleutels, enz. liggen.



VOORZICHTIG: Wanneer het gereedschap niet wordt gebruikt, plaats het dan op de zijkant op een stabiel oppervlak waar niemand erover kan struikelen en het niet kan vallen. Sommig gereedschap met grote accu's kan rechtop staan op de accu maar kan gemakkelijk worden omgegooid.

Transport



WAARSCHUWING: Brandgevaar. Tijdens het transport kunnen accu's mogelijk vlam vatten als de aansluitingen van de accu onbedoeld in aanraking komen met geleidende materialen. Controleer dat tijdens het transport de aansluitingen van de accu afgeschermd zijn en goed geïsoleerd van materialen die ermee in contact kunnen komen en kortsluiting kunnen veroorzaken. **NB:** Lithium-ion-accu's mogen niet in gecontroleerde bagage worden gestopt.

STANLEY FATMAX -accu's voldoen aan alle van toepassing zijn verzendvoorschriften zoals deze zijn bepaald door de bedrijfstak en door wettelijke normen, zoals Aanbevelingen voor het Transport van Gevaarlijke Goederen van de UN; Voorschriften voor Gevaarlijke Goederen van de International Air Transport Association (IATA), Voorschriften Internationale Maritieme Gevaarlijke Goederen (IMDG) en de Europese Overeenkomst Betreffende het Internationale Vervoer van Gevaarlijke Goederen over de Weg (ADR). Lithium-ion cellen en accu's zijn getest in overeenstemming met Hoofdstuk 38.3 van de Aanbevelingen voor het Transport van Gevaarlijke Goederen Handleiding van Testen en Criteria.

In de meeste gevallen zal de verzending van een STANLEY FATMAX-accu vrijgesteld zijn van de classificatie als volledig voorgeschreven Gevaarlijk Materiaal van Klasse 9. In het algemeen zullen alleen verzendingen die een Lithium-ion-accu bevatten met een energieclassificatie hoger dan 100 Watt per uur (Wh), moeten worden verzonden als volledig voorgeschreven Klasse 9. Op alle lithium-ion accu's staat de Watt/Uur-classificatie vermeld. Verder adviseert STANLEY FATMAX, om reden van de ingewikkelde voorschriften, niet Lithium-ion-accu's apart per luchtvracht te verzenden, ongeacht de Watt/uur-classificatie. Verzendingen van gereedschap met accu's (combo-kits) kunnen bij uitzondering

per luchtvracht worden verzonden als de Watt/uur-classificatie van de accu niet hoger is dan 100 Wh.

Ongeacht of een verzending wordt geacht een vrijstelling te hebben of volledig voorgeschreven, is voor de verantwoordelijkheid van de verzender de meest recente voorschriften voor verpakking, labeling/markering en vereisten ten aanzien van documentatie.

De informatie die in dit hoofdstuk van de handleiding wordt verstrekt, wordt verstrekt in goed vertrouwen en wordt geacht nauwkeurig te zijn op het moment dat het document werd opgesteld. Er wordt echter geen garantie gegeven, impliciet of expliciet. Het is voor de verantwoordelijkheid van de koper ervoor te zorgen dat zijn activiteiten in overeenstemming zijn met de geldende voorschriften.

Aanbevelingen voor opslag

1. De beste opslagplaats is er een die koel en droog is, afgeschermd van direct zonlicht en overmatige warmte of kou. U kunt optimale prestaties en levensduur voor accu's bereiken door ze op kamertemperatuur te gebruiken wanneer u ze niet gebruikt.
2. Wanneer u de accu lange tijd opbergt, kunt u deze voor optimale resultaten het beste volledig opgeladen opslaan op een koele, droge plaats buiten de lader.

OPMERKING: Accu's kunnen beter niet in volledig ontladen toestand worden opgeslagen. De accu moet voor gebruik weer worden opgeladen.

Labels op lader en accu

Behalve de pictogrammen die in deze handleiding worden gebruikt, kunnen de volgende pictogrammen op de labels op de lader en op de accu staan:



Lees gebruiksaanwijzing voor gebruik.



Zie **Technische gegevens** voor de laadtijd.



Niet aanraken met geleidende voorwerpen.



Laad beschadigde batterijen niet op.



Stel accu's niet bloot aan water.



Een defect snoer moet direct worden vervangen.



Laad accu's uitsluitend op bij een temperatuur tussen 4 °C en 40 °C.



Alleen voor gebruik binnenshuis.



Verwerk de accu op milieuverantwoorde wijze als afval.



Laad STANLEY FATMAX-accu's uitsluitend op met de speciaal aangewezen STANLEY FATMAX-laders. Wanneer u andere accu's dan de aangewezen STANLEY FATMAX-accu's oplaadt met een STANLEY FATMAX-lader, kunnen deze accu's openspringen of kan dit leiden tot andere gevaarlijke situaties.



Gooi de accu niet in het vuur.

Accutype

De SFMCPS620 werkt op een 18V-accu.

Deze accu's kunnen worden gebruikt: SFMCB202, SFMCB204, SFMCB206. Raadpleeg **Technische Gegevens** voor meer informatie.

Positie Datumcode (Afb. A)

De datumcode **20**, die ook het jaar van fabricage omvat, is in de behuizing afgedrukt.

Voorbeeld:

2019 XX XX

Jaar van fabricage

Inhoud van de verpakking

De verpakking bevat:

- 1 Hoogsnoeier
- 1 Schouderriem
- 1 Instructiehandleiding
- 1 Li-Ion-accu**
- 1 lader voor de Li-Ion-accu**

**alleen inbegrepen bij de SFMCPS620M1

- *Controleer of het gereedschap, de onderdelen of accessoires mogelijk zijn beschadigd tijdens het transport.*
- *Neem de tijd om deze handleiding grondig door te lezen en te begrijpen voor u de apparatuur in gebruik neemt.*

Markeringen op het gereedschap

De volgende pictogrammen staan op het gereedschap vermeld:



Lees gebruiksaanwijzing voor gebruik.



Draag oogbescherming.



Draag gehoorbescherming.



Laat het gereedschap niet in de regen liggen.



Draag bescherming van uw hoofd.



Draag beschermende handschoenen.



Snijgevaar. Houd uw vingers weg bij sleuf.



Draag beschermend schoeisel.



Draairichting van de zaagketting.



Elektrocutiegevaar. Blijf minimaal 10 meter uit de buurt van bovengrondse leidingen.



Schakel het gereedschap uit. Neem, voordat u onderhoud aan het gereedschap uitvoert, de accu uit het gereedschap.



Richtlijn 2000/14/EC Gegarandeerd geluidsvermogen.



Houd omstanders op afstand.



Houd omstanders op afstand.

Beschrijving (Afb. A)



WAARSCHUWING: *Pas het gereedschap of een onderdeel ervan nooit aan. Dit kan schade of persoonlijk letsel tot gevolg hebben.*

- | | |
|-------------------------------------|---|
| 1 Handgreep compleet | 10 Balkklem |
| 2 Midden van de verlengde stang | 11 Tandwielkap |
| 3 Zaagkop | 12 Inbusschroeven |
| 4 Aan/uit-schakelaar | 13 Zwaard |
| 5 Vergrendelingsknop | 14 Zaagketting |
| 6 Accu | 15 Schede |
| 7 Greep van schuim materiaal (foam) | 16 Inbussleutel |
| 8 Stang met schroefdraad | 17 Flesje olie |
| 9 Mof met schroefdraad | 18 Haak voor het verwijderen van takken |

Bedoeld gebruik

De hoogsnoeier is bij uitstek geschikt voor snoeien en voor het zagen van takken van maximaal 203 mm doorsnee.

NIET TE GEBRUIKEN onder natte omstandigheden of op een plaats waar brandbare vloeistoffen of gassen zijn.

Deze hoogsnoeier is professioneel elektrisch gereedschap.

LAAT NIET KINDEREN in contact met het gereedschap komen. Toezicht is vereist als onervaren gebruikers met dit gereedschap werken.

- Dit product is niet bedoeld voor gebruik door personen (waaronder kinderen) die verminderde fysieke, zintuiglijke of psychische mogelijkheden hebben; wanneer sprake is van gebrek aan ervaring, kennis of vaardigheden is gebruik alleen toegestaan onder toezicht van een persoon die verantwoordelijk is voor de veiligheid van gebruikers. Laat nooit kinderen alleen met dit product.

MONTAGE EN AANPASSINGEN

! **WAARSCHUWING:** *Beperk het gevaar op ernstig persoonlijk letsel tot een minimum: zet het gereedschap uit en neem de accu uit, voor u een aanpassing uitvoert of hulpstukken of accessoires verwijderd/plaatst. Wanneer het gereedschap per ongeluk wordt ingeschakeld, kan dat leiden tot letsel.*

! **WAARSCHUWING:** *Gebruik uitsluitend STANLEY FATMAX^{accu's} en laders.*

De accu in het gereedschap plaatsen en de accu uit het gereedschap nemen (Afb. B)

NB: Controleer dat de accu **6** geheel is opgeladen.

De accu in de handgreep van het gereedschap plaatsen

1. Houd de accu **6** tegenover de rails in de handgreep (Afb. B) van het gereedschap.
2. Schuif de accu in de handgreep tot deze stevig vastzit en let er vooral op dat u de accu hoort vastklikken.

De accu uit het gereedschap halen

1. Druk op de vrijgaveknop **24** en trek de accu stevig uit de handgreep van het gereedschap.
2. Zet de accu in de lader zoals wordt beschreven in het hoofdstuk over de lader van deze handleiding.

Accu's met vermogenmeter (Afb. B)

Er zijn STANLEY FATMAX-accu's met een vermogenmeter en deze bestaat uit drie groene LED-lampjes die een aanduiding geven van de hoeveelheid lading die de accu nog heeft.

U kunt de vermogenmeter activeren door de knop van de vermogenmeter ingedrukt te houden **27**. Een combinatie van de drie groene LED-lampjes gaat branden en dat geeft een aanduiding van de hoeveelheid lading die de accu nog heeft. Wanneer de lading in de accu onder het bruikbare niveau ligt, gaat de vermogenmeter niet branden en moet de accu worden opgeladen.

NB: De accumulator geeft slechts een indicatie van de hoeveelheid lading die de accu nog heeft. De meter geeft geen aanwijzingen over de functionaliteit van het gereedschap en is onderhevig aan schommelingen afhankelijk van productcomponenten, temperatuur en de toepassing door de eindgebruiker.

De zaagketting plaatsen en verwijderen (Afb. A, C–E)

! **WAARSCHUWING:** *Scherp bewegend blad. Voorkom dat de kettingzaag per ongeluk wordt ingeschakeld, haal vooral de accu uit de handgreep voordat u de volgende werkzaamheden uitvoert. Als u dat niet doet, kan dat tot ernstig letsel leiden.*

! **VOORZICHTIG:** *Scherp bewegend blad. Draag altijd veiligheidshandschoenen bij het plaatsen of verwijderen van de ketting. De ketting is scherp en kan u ook verwonden wanneer het gereedschap is uitgeschakeld.*

1. Plaats de hoogsnoeier op een stevige ondergrond. Draai de twee inbusschroeven **12** naar links met de meegeleverde inbussleutel **16**.
2. Verwijder de tandwielkap **11**, balkklem **10** en de inbusschroeven.
3. U kunt de zaagketting **14** verwijderen door de schroef **19** aan de voorzijde van de behuizing te draaien met het platte uiteinde van de steeksleutel als schroevendraaier. Draai de schroef naar links zodat het zwaard **13** terugwijkt en de spanning op de ketting afneemt en de ketting kan worden verwijderd.
4. Neem de versleten zaagketting uit de groef in het zwaard.
5. Klap het zwaard om.
6. Als u de zaagketting weer wilt plaatsen moet u controleren dat de sleuf in het zwaard over de locatiemarkeringen **20** is geplaatst zoals wordt getoond in Afb. D en dat het gat onder de sleuf zich over de stelpen bevindt.
7. Plaats de nieuwe ketting in de groef van het zwaard en om het tandwiel. Controleer dat de zaagtanden in de juiste richting wijzen door de plaatsing te vergelijken met de grafische afbeelding op de behuizing of het zwaard.
8. Draai de schroef aan de voorzijde van de behuizing naar rechts zodat de spanning van de ketting toeneemt.
9. Plaats de tandwielkap, balkklem en de inbusschroeven.
10. Volg de instructies in het hoofdstuk **Spanning van de ketting afstellen**.

Spanning van de ketting afstellen (Afb. A, C, D, F, G)

1. Controleer met de hoogsnoeier nog steeds op een vlak en stevig oppervlak de spanning van de zaagketting **14**. De ketting is goed op spanning wanneer de zaagketting terugveert wanneer u de ketting licht met uw wijsvinger en duim 3 mm wegtrekt van het zwaard **13**, zoals wordt getoond in Afb. F. De ketting mag niet aan de onderzijde van het zwaard "doorzakken", zoals wordt getoond in Afb. G.
2. U kunt de spanning van de zaagketting afstellen door de inbusschroeven **12** los te draaien.
3. Draai de schroef **19** aan de voorzijde van de behuizing met het platte uiteinde van de steeksleutel als schroevendraaier.
4. Stel de zaagketting niet te strak af. Dit leidt tot overmatige slijtage en beperkt de levensduur van het zwaard en de zaagketting. Bij een te hoge spanning van de ketting kunt u ook minder zaagsneden uitvoeren per lading van de accu.
5. Zet, wanneer de spanning van de zaagketting eenmaal goed is, de inbusschroeven **12** vast.
6. Wanneer de ketting nieuw is, moet u de spanning tijdens de eerste 2 gebruiksuren vaak controleren (nadat u de accu hebt losgehaald), omdat er wat rek in een nieuwe ketting zit.

NB: De spanning van de zaagketting moet regelmatig worden afgesteld.

Smeren van de ketting (Afb. H)

- De zaagketting **14** en het zwaard **13** moeten worden gesmeerd met een hoogwaardige olie voor zwaard en ketting of een motorolie van SAE30-gewicht. Wanneer u bomen snoeit kunt u voor de smering van het zwaard en de ketting het beste een olie op plantaardige basis gebruiken. Minerale olie wordt niet aanbevolen omdat deze schade aan bomen kan veroorzaken. Gebruik nooit afvalolie of heel dikke olie. Zij kunnen de hoogsnoeier beschadigen.
- Smeer de gehele zaagketting gelijkmatig voor ieder gebruik, zoals wordt getoond in Afbeelding H. Smeer de zaagketting ook wanneer u een geheel lege accu vervangt door een geheel opgeladen accu.

De hoogsnoeier vervoeren (Afb. A)

Neem altijd de accu **6** uit de handgreep en dek het zaagketting **14** af met de schede **15** wanneer u de hoogsnoeier vervoert.

De zaagkop samenvoegen met de handgreep (Afb. I – L)



WAARSCHUWING: Scherp bewegend blad. Voorkom dat het apparaat onbedoeld in werking wordt gesteld, zorg ervoor dat de accu is verwijderd en de schede op de ketting is geplaatst voordat u de volgende handelingen uitvoert. Als u dat niet doet, kan dat tot ernstig letsel leiden.

De drie gedeelten die samen de hoogsnoeier vormen kunnen maar op een manier worden samengevoegd zodat de juiste montage is gegarandeerd. Als het monteren niet gemakkelijk verloopt, gebruik dan geen geweld.

Door de handgreep **1** te combineren met de zaagkop **3** ontstaat een hoogsnoeier die ongeveer 1,8 m lang is, zoals wordt getoond in Afb. I.

De handgreep op de zaagkop bevestigen:

- Plaats de groef **21** aan de buitenzijde van het koppelstuk van de handgreep **1** tegenover de uitstekende rand **22** aan de binnenzijde van het koppelstuk van de zaagkop **3**. Zie Afb. J. Duw de twee gedeelten volledig samen. Zie Afb. K.
- Schuif de mof met schroefdraad **9** zover mogelijk omlaag op de zaagkop en draai de mof naar rechts tot deze stopt en het schroefdraad volledig bedekt, zoals wordt getoond in Afb. L.



WAARSCHUWING: Controleer altijd goed dat de mof volledig op de kop is gedraaid en dat de rode kleur van het schroefdraad niet meer zichtbaar is. Wanneer de mof niet geheel op de kop is gedraaid dan kan dat ertoe leiden dat de constructie los raakt en een gevaarlijke toestand ontstaat. Controleer de verbindingen regelmatig zodat u zeker weet dat niet de rode kleur van het schroefdraad zichtbaar is.

Het middelste verlengstuk samenvoegen met de zaagkop en de handgreep (Afb. A, M)

Door het middelste verlengstuk **2** toe te voegen aan de handgreep **1** en de zaagkop **3** ontstaat een hoogsnoeier die ongeveer 2,7 m lang is, zoals wordt getoond in Afb. M.

Raadpleeg **Zaagkop samenvoegen met handgreep** voor aanwijzingen over hoe u het middelste verlengstuk op de handgreep en de zaagkop kunt bevestigen.



WAARSCHUWING: Controleer altijd goed dat de mof volledig op de kop is gedraaid en dat de rode kleur van het schroefdraad niet meer zichtbaar is. Wanneer de mof niet geheel op de kop is gedraaid dan kan dat ertoe leiden dat de constructie los raakt en een gevaarlijke toestand ontstaat. Controleer de verbindingen regelmatig zodat u zeker weet dat niet de rode kleur van het schroefdraad zichtbaar is.

DEMONTAGE



WAARSCHUWING: Beperk het gevaar van ernstig persoonlijk letsel: schakel de unit uit en neem de accu uit, voordat u een aanpassing uitvoert of hulpstukken of accessoires verwijdert/installeert. Wanneer het gereedschap per ongeluk wordt ingeschakeld kan dat leiden tot letsel.

De zaagkop losmaken (Afb. N)



WAARSCHUWING: Scherp bewegend blad. Voorkom dat het apparaat onbedoeld in werking wordt gesteld, zorg ervoor dat de accu is verwijderd en de schede op de ketting is geplaatst voordat u de volgende handelingen uitvoert. Als u dat niet doet, kan dat tot ernstig letsel leiden.

Wanneer u de constructie demonteert, of dat nu gaat om de constructie in tweeën of in drieën, moet u altijd eerst de zaagkop **3** losmaken. U kunt dit doen door de handgreep **1** op de grond te laten rusten en het midden van de zaagkop met een hand vast te pakken, zoals wordt getoond in Afb. N. Draai met uw andere hand de mof met schroefdraad los en trek vervolgens de twee helften van elkaar. Herhaal deze procedure als het middelste verlengstuk ook is bevestigd.

BEDIENING

Gebruiksaanwijzing



WAARSCHUWING: Houd u altijd aan de veiligheidsinstructies en van toepassing zijnde voorschriften.



WAARSCHUWING: Beperk het gevaar op ernstig persoonlijk letsel tot een minimum, zet het gereedschap uit en neem de accu uit, voor u een aanpassing uitvoert of hulpstukken of accessoires verwijdert/plaatst. Wanneer het gereedschap per ongeluk wordt gestart, kan dat leiden tot letsel.

Juiste handpositie (Afb. O)

! **WAARSCHUWING:** *Beperk het risico op ernstig persoonlijk letsel, plaats **ALTIJD** uw handen in de juiste positie, zoals afgebeeld.*

! **WAARSCHUWING:** *Beperk het risico van ernstig persoonlijk letsel, houd het gereedschap **ALTIJD** stevig vast, zodat u bent voorbereid op een plotselinge terugslag.*

Voor een juiste positie van de handen zet u één hand op de hoofdgriep **28** en één hand op de handgriep **7** van schuimmateriaal.

De hoogsnoeier bedienen (Afb. A)

! **WAARSCHUWING:** *Lees alle instructies en zorg ervoor dat u deze begrijpt. Het niet opvolgen van alle onderstaande instructies kan leiden tot een elektrische schok, brand en/of ernstig persoonlijk letsel.*

! **VOORZICHTIG:** *Haal altijd wat van de spanning van de ketting af nadat u klaar bent met uw werkzaamheden. De ketting trekt zich samen wanneer deze afkoelt. Als de spanning niet wordt verminderd, kan dat de hoogsnoeier beschadigen.*

BELANGRIJK: Werk nooit met een hoogsnoeier die is beschadigd of niet goed is afgesteld of niet volledig en stevig in elkaar is gezet. Let erop dat de zaagketting **14** tot stilstand komt wanneer u de aan/uit-schakelaar loslaat. Stel nooit het zwaard **13** of de zaagketting af wanneer de motor loopt of de accu is bevestigd.

Knippen/snoeien met de hoogsnoeier

! **WAARSCHUWINGEN:**

- **Ga nooit direct onder de tak staan die u doorzaagt.** *Ga altijd buiten de baan van vallende takken staan.*
- **Draag altijd bescherming van hoofd, ogen, voeten en lichaam.** *Wanneer u bescherming van het lichaam draagt helpt dat het risico van letsel te voorkomen wanneer u met dit apparaat werkt.*
- **Sta nooit op een ladder of een ander instabiele steun wanneer u de hoogsnoeier gebruikt.** *Vermijd altijd iedere positie waarin u uw evenwicht kunt verliezen en ernstig letsel kunt veroorzaken.*
- **Houd andere personen op een afstand van ten minste 15 m van het gereedschap.** *Als u wordt afgeleid, kan dat u de controle over het gereedschap doen verliezen.*
- **Elektrocutiegevaar.** *Voorkom een elektrische schok, werk niet op een afstand van minder dan 15 m van elektrische leidingen boven uw hoofd. Controleer de omgeving altijd op verborgen elektrische leidingen.*
- **Schuif de handgriep met de schakelaar van de hoogsnoeier niet uit tot boven schouderhoogte.**

Aan/uit-schakelaar (Afb. P)

Zorg er altijd voor dat u stevig staat en pak de hoogsnoeier stevig met beide handen vast, met de duim en de vingers om de handgriep. Schakel het gereedschap in (ON) door de vergrendelingsknop **5** terug te trekken met uw duim en vervolgens de aan/uit-schakelaar **4** met uw vingers

in te knijpen, zoals wordt getoond in Afb. P. (Wanneer het gereedschap eenmaal loopt, kunt u de vergrendelingsknop loslaten). U schakelt het gereedschap uit (OFF) door de aan/uitschakelaar los te laten.

Haak voor het verwijderen van takken

(Afb. A)

! **VOORZICHTIG:** *De haak voor het verwijderen van takken is niet een riemhaak.*

Bij de hoogsnoeier wordt een haak voor het verwijderen van takken **18** geleverd waarmee u kleine tot middelgrote gesnoeide takken kunt verwijderen.

Snoeien met de hoogsnoeier (Afb. A, O, Q)

! **WAARSCHUWING:** *Laat het gereedschap op z'n eigen snelheid werken. Overbelast het gereedschap niet.*

! **WAARSCHUWING:** *Wees bij het snoeien van bomen op uw hoede voor terugslag, omdat dat ernstig letsel mogelijk met dodelijke afloop tot gevolg kan hebben. Zie **Wees op uw hoede voor terugslag**, zodat het risico van terugslag wordt vermeden. Reik niet buiten uw macht. Zorg ervoor dat u stevig staat. Zet uw voeten uit elkaar. Verdeel uw gewicht gelijkmatig over beide voeten.*

1. Pak de hoogsnoeier met beide handen vast, zoals wordt getoond in Afb. O. Pak de steel stevig vast. Plaats duimen en vingers om de handgriep van de hoogsnoeier en de steel. Houd uw vingers weg bij de uitstortopening **26** voor zaagsel, als getoond in Afb. Q.
2. Werk nooit met het gereedschap terwijl u in een boom of in een ongemakkelijke positie zit of op een ladder of een instabiel oppervlak staat. U kunt dan de controle over de hoogsnoeier verliezen en dat kan ernstig letsel tot gevolg hebben.
3. Volg de aanwijzingen hieronder voor het snoeien van een boom.
 - a. Laat het gereedschap op volle snelheid draaien voordat u een zaagsnede gaat maken. Plaats, wanneer u begint met het maken van een zaagsnede, de draaiende zaagketting **14** tegen de tak. Houd de hoogsnoeier stevig op z'n plaats zodat terugslaan of zijwaarts bewegen worden vermeden.
 - b. Leid de hoogsnoeier door lichte druk uit te oefenen. Maak de eerste zaagsnede op zo'n 152 mm vanaf de stam aan de onderzijde van de tak. Maak deze zaagsnede met de bovenzijde van het zwaard **13**. Zaag tot op 1/3 door de tak. Maak vervolgens de definitieve zaagsnede van boven af. Probeer de dikke takken van onderaf door te zagen, dan zal de tak misschien de zaagsneden sluiten en de zaagketting in de zaagsnede vastklemmen. Probeer u dikke takken van boven af door te zagen, zonder een ondiepe zaagsnede aan de onderzijde, zal de tak misschien splinteren. Duw en trek niet aan de hoogsnoeier. De motor zal overbelast raken en kan dan doorbranden. Het gereedschap werkt beter en veiliger als u het binnen het aangegeven capaciteitsbereik gebruikt.

c. Haal de hoogsnoeier uit de zaagsnede terwijl de zaag nog op volle snelheid draait. Schakel de hoogsnoeier uit door de aan/uit-schakelaar 4 los te laten. Denk er vooral aan dat u de hoogsnoeier pas mag neerzetten wanneer de zaagketting tot stilstand is gekomen.



Reiniging



WAARSCHUWING: *Blaas vuil en stof door middel van droge lucht uit de hoofdbehuizing, zo vaak u ziet dat vuil zich in en rond de ventilatieopeningen verzamelt. Draag goedgekeurde oogbescherming en een goedgekeurd stofmasker wanneer u deze procedure uitvoert.*



WAARSCHUWING: *Gebruik nooit oplosmiddelen of andere bijtende chemicaliën voor het reinigen van niet-metalen onderdelen van het gereedschap. Deze chemicaliën kunnen de materialen die in deze onderdelen worden gebruikt, week maken. Gebruik een doek die alleen met water en een milde zeepoplossing vochtig is gemaakt. Laat nooit vloeistof in het gereedschap komen; dompel nooit een onderdeel van het gereedschap onder in een vloeistof.*

Scherpte van zaagketting



VOORZICHTIG: *Scherpe ketting. Draag altijd veiligheidshandschoenen bij het hanteren van de ketting. De ketting is scherp en kan u ook verwonden wanneer het gereedschap is uitgeschakeld.*

BELANGRIJK: De zaagtanden worden onmiddellijk bot wanneer ze tijdens het zagen de grond, stenen, metselwerk of een spijker raken.

Voor optimale prestaties van de kettingzaag is het belangrijk dat u de tanden van de zaagketting scherp houdt. U kunt de ketting laten slijpen bij het STANLEY FATMAX-servicecentrum bij u in de buurt.

NB: Iedere keer dat de zaagketting wordt geslepen, gaat iets van de goede teruglageigenschappen verloren en moet u extra voorzichtig zijn. Aanbevolen wordt de zaagketting niet meer dan vier keer te slijpen.

ONDERHOUD

Uw elektrisch gereedschap is ontworpen om gedurende een lange tijdsperiode te functioneren met een minimum aan onderhoud. Het continu naar tevredenheid functioneren hangt af van de juiste zorg voor het gereedschap en regelmatige reiniging.



WAARSCHUWING: *Beperk het gevaar van ernstig persoonlijk letsel tot een minimum, zet het gereedschap uit en neem de accu uit voordat u aanpassingen uitvoert of hulpstukken of accessoires plaatst/verwijdert. Wanneer het gereedschap per ongeluk wordt gestart, kan dat leiden tot letsel.*

Aan de lader en de accu kan geen onderhoud worden verricht. Wanneer u de zaag regelmatig onderhoudt, is een lange levensduur van het gereedschap gegarandeerd. Het is belangrijk dat u steeds na 10 minuten werken met het gereedschap de accu uitneemt (houd er rekening mee dat de ketting en het zwaard heet kunnen zijn!), het zwaard en de ketting controleert op de juiste spanning en smering aanbrengt, zie **Spanning van de ketting afstellen** en **Ketting smeren**.



Smering

Uw elektrische gereedschap heeft geen aanvullende smering nodig.

Als optie verkrijgbare accessoires



WAARSCHUWING: *Aangezien accessoires die niet door STANLEY FATMAX worden aangeboden, niet met dit product zijn getest, kan het gebruik van dergelijke accessoires met dit gereedschap gevaarlijk zijn. Beperk het risico van letsel, gebruik alleen door STANLEY FATMAX aanbevolen accessoires met dit product.*

Vraag uw dealer nadere informatie over de juiste accessoires.

Reserveonderdelen voor de ketting en het zwaard zijn verkrijgbaar bij het STANLEY FATMAX servicecentrum bij u in de buurt.

- SFCMPS620 is de reserveketting service-onderdeelnummer STZCS220 nodig. Reserveonderdeel zwaard 20 cm, service-onderdeelnummer STZCS1220.

Bescherming van het milieu



Gescheiden afvalinzameling. Producten en accu's die zijn voorzien van dit symbool mogen niet bij het normale huishoudafval worden weggegooid.

Producten en accu's bevatten materialen die kunnen worden herwonnen en gerecycled waardoor de vraag naar grondstoffen afneemt. Recycle elektrische producten en accu's volgens de ter plaatse geldende voorschriften. Nadere informatie is beschikbaar op www.2helpU.com.

Opladbare accu

Deze accu met lange levensduur moet worden opgeladen wanneer de accu niet voldoende vermogen levert voor werkzaamheden die eerder zonder veel moeite werden gedaan. Ruim de accu aan het einde van zijn technische levensduur op en houd daarbij rekening met het milieu:

- Maak de accu geheel leeg en haal de accu vervolgens uit het gereedschap.
- Li-Ion-cellen kunnen worden gerecycled. Breng ze terug bij uw leverancier of naar het milieupark bij u in de buurt. De ingezamelde accu's zullen worden gerecycled of op juiste wijze tot afval worden verwerkt.

Garantie

1 jaar garantie

Alle elektrisch gereedschap van STANLEY FATMAX worden standaard geleverd met een garantie van 1 jaar. Als dit elektrisch gereedschap binnen 1 jaar na de datum van aankoop defect mocht raken als gevolg van een fout in materiaal of constructie, garandeert STANLEY alle defecte onderdelen gratis te vervangen of te repareren, of – dit te onzer beoordeling – het apparaat gratis te vervangen.

3 jaar garantie

Registreer het elektrisch gereedschap van STANLEY FATMAX binnen 4 weken na aankoop en u komt in aanmerking voor nog 2 jaar garantie. Wanneer u het elektrisch gereedschap heeft geregistreerd, en het mocht defect raken door een materiaal- of constructiefout, garandeert STANLEY dat alle defecte onderdelen gratis zullen worden vervangen of gerepareerd, of – geheel te onzer beoordeling – het item gratis zal worden vervangen.

GIDS VOOR HET OPLOSSEN VAN PROBLEMEN

VOLG VOORAL DE VEILIGHEIDSREGELS EN INSTRUCTIES

Ga voor hulp bij dit product naar onze website op www.stanleytools.eu u vindt daar een lijst van servicecentra.

PROBLEEM	MOGELIJKE OORZAAK	OPLOSSING
Unit start niet.	De accu is niet goed geplaatst.	Controleer de Plaatsing van de accu.
	De accu is niet opgeladen.	Controleer de laadvereisten voor de accu.
	Vergrendelingsknop niet in werking gezet.	Trek de vergrendelingsknop terug/bedien de aan/uit-schakelaar.
	De verbindingen van de stang zijn niet goed vastgezet.	Raadpleeg De zaagkop en de handgreep samenvoegen .
De accu laadt niet op.	De accu is goed in de lader geplaatst.	Plaats de accu in de lader, zodat de LED gaat branden.
	De stekker van de lader zit niet in het stopcontact.	Steek de stekker van de lader in een stopcontact waar spanning op staat. Raadpleeg Een accu opladen voor meer informatie.
	De luchttemperatuur van de omgeving is te hoog of te laag.	Plaats de accu in een omgeving met een luchttemperatuur tussen 4,5°C en 40°C.
Zwaard / ketting te warm geworden.	Ketting te strak.	Raadpleeg Spanning van de ketting afstellen .
	Smering nodig.	Raadpleeg Ketting smeren .
Ketting is te los.	Spanning van de ketting niet goed ingesteld.	Raadpleeg Spanning van de ketting afstellen .
Zaagsneden van slechte kwaliteit.	Spanning van de ketting niet goed ingesteld.	Raadpleeg Spanning van de ketting afstellen . OPMERKING: Overmatige spanning van de ketting leidt tot overmatige slijtage en vermindering van de levensduur van het zwaard en de ketting. Smeer de ketting na elke 10 minuten gebruik.
	Ketting moet worden vervangen.	Raadpleeg Zaagketting plaatsen en verwijderen .
Gereedschap loopt wel maar zaagt niet.	De ketting is achterstevoren geplaatst.	Raadpleeg Zaagketting plaatsen en verwijderen .

SIERRA DE PÉRTIGA

SFMCP5620

¡Enhorabuena!

Ha elegido una herramienta STANLEY FATMAX. Años de experiencia, innovación y un exhaustivo desarrollo de productos han convertido a STANLEY FATMAX en uno de los aliados más fiables para los usuarios de herramientas eléctricas profesionales.

Datos técnicos

SFMCP5620		
Voltaje	V_{cc}	18
Tipo de batería	Iones de litio	
Longitud de la barra	cm	20
Velocidad máx. de la cadena (sin carga)	m/s	1,9
Máxima longitud de corte	cm	15
Capacidad de aceite	ml	40
Peso (sin batería)	kg	3,5

Valores de ruido y valores de vibración (suma vectores triaxiales) de acuerdo con la EN ISO 11680-1:2011:

L_{PA} (nivel de presión sonora de emisión)	dB(A)	78
L_{WA} (nivel de potencia sonora)	dB(A)	89,5
K (incertidumbre para el nivel de sonido dado)	dB(A)	3,9
Valor de emisiones de vibraciones a_{h1}	m/s^2	<2,5
Incertidumbre K=	m/s^2	1,5

El nivel de emisión de vibraciones y/o ruido que figura en esta hoja de información se ha medido de conformidad con una prueba normalizada proporcionada en la norma EN ISO 11680-1:2011 y puede utilizarse para comparar una herramienta con otra. Puede usarse para una evaluación preliminar de la exposición.



ADVERTENCIA: El nivel de emisión de vibraciones y ruido declarado representa las principales aplicaciones de la herramienta. Sin embargo, si se utiliza la herramienta para otras aplicaciones, con accesorios diferentes o mantenidos de forma incorrecta, la emisión de ruido o vibraciones puede variar. Esto puede aumentar considerablemente el nivel de exposición durante el período total de trabajo.

Para valorar el nivel de exposición al ruido o a las vibraciones, también deberían tenerse en cuenta las veces que la herramienta está apagada o en funcionamiento pero sin realizar ningún trabajo. Esto puede reducir considerablemente el nivel de exposición durante el periodo total de trabajo.

Identifique medidas de seguridad adicionales para proteger al operario de los efectos del ruido y las vibraciones, como, por ejemplo, realizar el mantenimiento de la herramienta y de los accesorios, mantener las manos calientes (relevante para las vibraciones) u organizar patrones de trabajo.

Cat. de batería	Voltaje de salida	Cargador SFMCB12
SFMCB202	18	X
SFMCB204	18	X
SFMCB206	18	X

«X» indica que la batería es compatible con ese cargador específico. Lea el manual de instrucciones para obtener información más específica.

Declaración de conformidad CE

Directiva de máquinas



Sierra de pértiga SFMCP5620

STANLEY FATMAX declara que los productos descritos en **Datos técnicos** cumplen las siguientes normas:

2006/42/CE, EN 62841-1:2015; EN ISO 11680-1:2011, 2000/14/CE, Anexo V DEKRA Certification B.V., Meander 1051 / P.O. Box 5185 6825 MJ ARNHEM / 6802 ED ARNHEM, Holanda
N.º de ID de la entidad notificada: 0344

LWA (potencia acústica garantizada) 94 dB(A)

LPA (nivel de presión acústica medida) 78 dB (A)

Incertidumbre de nivel de presión acústica, K=2,5 dB (A)

Estos productos también son conformes a las directivas 2014/30/UE y 2011/65/UE. Si desea más información, póngase en contacto con STANLEY FATMAX en la dirección indicada a continuación o bien consulte la parte posterior de este manual. El abajo firmante es el responsable de la compilación del archivo técnico y realiza esta declaración en representación de STANLEY FATMAX.

A. P. Smith

Director Técnico
STANLEY FATMAX Europe, Egide Walschaertsstraat 14-18,
2800 Malinas, Bélgica
2019-08-30



ADVERTENCIA: Para reducir el riesgo de lesiones, lea el manual de instrucciones.

Definiciones: Pautas de seguridad

Las definiciones que figuran a continuación describen el nivel de gravedad correspondiente a cada término de señal. Lea el manual y preste atención a estos símbolos.



PELIGRO: Indica una situación peligrosa inminente que, de no evitarse, ocasionará la muerte o una lesión grave.



ADVERTENCIA: Indica una situación potencialmente peligrosa que, de no evitarse, **podría ocasionar la muerte o una lesión grave.**



PRECAUCIÓN: Indica una situación potencialmente peligrosa que, de no evitarse, **puede ocasionar una lesión de poca o moderada gravedad.**

AVISO: Indica una práctica **no relacionada con las lesiones personales** que, de no evitarse, **puede ocasionar daños materiales.**



Indica riesgo de descarga eléctrica.



Indica riesgo de incendio.

ADVERTENCIAS DE SEGURIDAD GENERALES PARA HERRAMIENTAS ELÉCTRICAS



ADVERTENCIA: Lea todas las advertencias de seguridad, instrucciones, ilustraciones y especificaciones suministradas con esta herramienta eléctrica. El incumplimiento de las instrucciones que se indican a continuación puede causar descargas eléctricas, incendios y/o lesiones graves.

GUARDE TODAS LAS ADVERTENCIAS E INSTRUCCIONES

PARA PODER CONSULTARLAS EN EL FUTURO.

El término "herramienta eléctrica" que aparece en las advertencias se refiere a la herramienta eléctrica que funciona a través de la red eléctrica (con cable) o a la herramienta eléctrica que funciona con batería (sin cable).

1) Seguridad en la zona de trabajo

- Mantenga su área de trabajo limpia y bien iluminada.** Las áreas desordenadas u oscuras pueden provocar accidentes.
- No utilice herramientas eléctricas en atmósferas explosivas, como ambientes donde haya polvo, gases o líquidos inflamables.** Las herramientas eléctricas originan chispas que pueden inflamar el polvo o los gases.
- Mantenga alejados a los niños y a las personas que estén cerca mientras utiliza una herramienta eléctrica.** Las distracciones pueden ocasionar una pérdida de control.

2) Seguridad eléctrica

- Los enchufes de las herramientas eléctricas deben corresponderse con la toma de corriente. No modifique nunca el enchufe de ninguna forma. No utilice ningún enchufe adaptador con herramientas eléctricas conectadas a tierra (a masa).** Los enchufes no modificados y las tomas de corriente correspondientes reducen el riesgo de descarga eléctrica.
- Evite el contacto corporal con superficies conectadas a tierra tales como tuberías, radiadores, cocinas y neveras.** Existe un mayor riesgo de descarga eléctrica si su propio cuerpo está conectado a tierra.
- No exponga las herramientas eléctricas a la lluvia ni a condiciones húmedas.** Si entra agua

en una herramienta eléctrica, aumenta el riesgo de descarga eléctrica.

- No someta el cable de alimentación a presión innecesaria. No use nunca el cable para transportar, tirar de la herramienta eléctrica o desenchufarla. Mantenga el cable alejado del calor, aceite, bordes afilados y piezas en movimiento.** Los cables dañados o enredados aumentan el riesgo de descarga eléctrica.
- Cuando esté utilizando una herramienta eléctrica al aire libre, use un cable prolongador adecuado para uso en exteriores.** La utilización de un cable adecuado para el uso en exteriores reduce el riesgo de descarga eléctrica.
- Si no puede evitar utilizar una herramienta eléctrica en un lugar húmedo, use un suministro protegido con un dispositivo diferencial residual (DDR).** El uso de un dispositivo de corriente residual reduce el riesgo de descarga eléctrica.

3) Seguridad personal

- Manténgase alerta, esté atento a lo que hace y use el sentido común cuando utilice una herramienta eléctrica. No maneje una herramienta eléctrica cuando esté cansado o bajo los efectos de drogas, medicamentos o alcohol.** Un momento de desatención cuando se manejan herramientas eléctricas puede ocasionar lesiones personales graves.
- Utilice equipo de seguridad personal. Utilice siempre protección ocular.** El uso del equipo de protección individual, como mascarilla antipolvo, calzado antideslizante, casco o protección auditiva para condiciones apropiadas reduce las lesiones personales.
- Evite la puesta en funcionamiento involuntaria. Asegúrese de que el interruptor esté en posición de apagado antes de conectar con la fuente de alimentación y/o la batería, de levantar o transportar la herramienta.** Transportar herramientas eléctricas con el dedo puesto en el interruptor o herramientas eléctricas activadoras con el interruptor encendido puede causar accidentes.
- Saque cualquier llave de ajuste o llave inglesa antes de encender la herramienta eléctrica.** Si se deja puesta una llave inglesa u otra llave en una pieza en movimiento de la herramienta eléctrica pueden ocasionarse lesiones personales.
- No se estire demasiado. Mantenga un equilibrio adecuado y la estabilidad constantemente.** Esto permite un mejor control de la herramienta eléctrica en situaciones inesperadas.
- Use la vestimenta adecuada. No se ponga ropa suelta o joyas. Mantenga el cabello y la ropa alejados de las piezas móviles.** La ropa suelta, las joyas y el pelo largo pueden quedar atrapados en las piezas en movimiento.
- Si se suministran dispositivos para la conexión del equipo de extracción y recogida de polvo, asegúrese de que estén conectados y de que se usen adecuadamente.** El uso de equipo de recogida de polvo puede reducir los riesgos relacionados con el polvo.

- h) **No deje que la familiaridad adquirida con el uso frecuente de las herramientas le lleve a fiarse demasiado y a descuidar las principales normas de seguridad de la herramienta.** En cuestión de segundos, un descuido puede causar lesiones graves.

4) Uso y cuidado de la herramienta eléctrica

- a) **No fuerce la herramienta eléctrica. Use la herramienta eléctrica correcta para su trabajo.** La herramienta eléctrica correcta funcionará mejor y con mayor seguridad si se utiliza a de acuerdo con sus características técnicas.
- b) **No utilice la herramienta eléctrica si no puede encenderse y apagarse con el interruptor.** Toda herramienta eléctrica que no pueda controlarse con el interruptor es peligrosa y debe ser reparada.
- c) **Desconecte el enchufe de la fuente de alimentación y/o extraiga la batería de la herramienta eléctrica, si es desmontable, antes de realizar ajustes, cambiar accesorios o guardar las herramientas eléctricas.** Dichas medidas de seguridad preventivas reducen el riesgo de poner en marcha accidentalmente la herramienta eléctrica.
- d) **Guarde las herramientas eléctricas que no esté utilizando fuera del alcance de los niños y no permita que las utilicen las personas que no estén familiarizadas con ellas o con estas instrucciones.** Las herramientas eléctricas son peligrosas en manos de personas no capacitadas.
- e) **Efectúe el mantenimiento de las herramientas eléctricas y de los accesorios. Compruebe si hay desalineación o bloqueo de las piezas móviles, rotura de piezas y otras condiciones que puedan afectar al funcionamiento de la herramienta eléctrica. Si la herramienta eléctrica está dañada, llévela a reparar antes de utilizarla.** Muchos accidentes se producen por el mantenimiento inadecuado de las herramientas eléctricas.
- f) **Mantenga las herramientas de corte afiladas y limpias.** Hay menos probabilidad de que las herramientas de corte con bordes afilados se bloqueen y son más fáciles de controlar.
- g) **Utilice la herramienta eléctrica, los accesorios y las brocas de la herramienta etc., conforme a estas instrucciones, teniendo en cuenta las condiciones de trabajo y el trabajo que vaya a realizar.** El uso de la herramienta eléctrica para operaciones que no sean las previstas puede ocasionar una situación peligrosa.
- h) **Mantenga todas las empuñaduras y superficies de agarre secas, limpias y libres de aceite y grasa.** Las empuñaduras y superficies de agarre resbaladizas impiden el agarre y el control seguro de la herramienta en situaciones imprevistas.

5) Uso y cuidado de la herramienta con batería

- a) **Haga las recargas exclusivamente con el cargador indicado por el fabricante.** Un cargador adecuado para un tipo de batería puede causar riesgo de incendio si se utiliza con otra batería.

- b) **Utilice herramientas eléctricas solamente cuando se especifique en la batería.** El uso de otra batería puede ocasionar riesgo de incendio y lesiones.
- c) **Cuando no utilice la batería, manténgala alejada de otros objetos metálicos como clips de papel, monedas, llaves, clavos, tornillos u otros objetos metálicos pequeños que puedan establecer una conexión entre terminales.** Si se produce un cortocircuito entre los terminales de la batería, se puede ocasionar un incendio o sufrir quemaduras.
- d) **En condiciones abusivas, podrá salir líquido de la batería, evite el contacto. Si se produce un contacto accidental, lávese con agua. Si el líquido entra en contacto con los ojos, busque atención médica de inmediato.** El líquido expulsado por la batería puede causar irritaciones o quemaduras.
- e) **No utilice baterías o herramientas dañadas o modificadas.** Las baterías dañadas o modificadas pueden presentar un funcionamiento imprevisto y causar incendio, explosión o riesgo de lesiones.
- f) **No exponga la batería o la herramienta al fuego o a temperaturas excesivas.** La exposición al fuego o a una temperatura superior a 130 °C puede causar explosión.
- g) **Siga todas las instrucciones de carga y no cargue la batería o la herramienta fuera del rango de temperatura indicado en las instrucciones.** La carga incorrecta o a temperaturas fuera del rango especificado puede dañar la batería y aumentar el riesgo de incendio.

6) Servicio

- a) **Lleve su herramienta eléctrica para que sea reparada por una persona cualificada para realizar las reparaciones y que use solo piezas de repuesto idénticas.** Esto le asegurará el mantenimiento de la seguridad de la herramienta eléctrica.
- b) **No repare nunca las baterías dañadas.** La reparación de las baterías debe ser realizada únicamente por el fabricante o por los proveedores de servicios autorizados.

INSTRUCCIONES DE SEGURIDAD IMPORTANTES



ADVERTENCIA: Para reducir el riesgo de lesiones:

- Antes de cualquier uso, asegúrese de que cualquier persona que vaya a utilizar esta unidad lea y comprenda todas las instrucciones de seguridad e informaciones adicionales contenidas en este manual.
- Guarde estas instrucciones y revíselas con frecuencia.



ADVERTENCIA: Cuando se usa una herramienta eléctrica de jardinería, siempre se deben tomar las precauciones básicas de seguridad para reducir el riesgo de incendio, descarga eléctrica y lesiones personales, incluyendo las siguientes.

1. **Evite las condiciones ambientales peligrosas** – No use aparatos eléctricos en lugares húmedos o mojados.
2. **No utilice la herramienta bajo la lluvia.**
3. **Manténgase alejado de los niños** – Todos los visitantes deben permanecer alejados del área de trabajo.

4. **Lleve puesta ropa de trabajo adecuada** – No lleve prendas sueltas ni joyas, pueden quedar atrapadas en las piezas móviles. Se recomienda el uso de guantes de goma y calzado adecuado para trabajar en el exterior. Lleve protectores para el cabello para recoger el cabello largo.
5. **Utilice gafas de seguridad** – Utilice una mascarilla o máscara antipolvo en zonas polvorientas.
6. **Use el aparato correcto** – No utilice este aparato para ningún otro uso que no sea el previsto.
7. **No agarrelas cuchillas o bordes de corte expuestos cuando recoja o sujete el aparato.**
8. **No fuerce el aparato** – Realizará mejor su función con una menor probabilidad de riesgo de lesiones a la velocidad para la que se diseñó.
9. **No se estire demasiado** – Mantenga un equilibrio adecuado y la estabilidad constantemente.
10. **Esté siempre atento** – Preste atención a lo que hace. Utilice el sentido común. No utilice el aparato si está cansado.
11. **Desconecte el aparato** – Extraiga la batería cuando no esté en funcionamiento, antes de realizar su puesta a punto, cuando vaya a cambiar accesorios como las cuchillas, etc.
12. **Guarde el aparato inactivo en lugares interiores** – Cuando no estén en uso, deberá guardarlo en un lugar seco, elevado y bajo llave, alejado del alcance de los niños.
13. **Realice el mantenimiento del aparato con cuidado** – Mantenga el borde de corte afilado y limpio para conseguir un mejor rendimiento y reducir el riesgo de lesiones. Siga las instrucciones para lubricar y cambiar los accesorios. Inspeccione la fuente de alimentación del aparato periódicamente y si observa cualquier daño, llévelo a un centro de servicio autorizado para que lo reparen. Mantenga las asas secas, limpias y libres de aceite y grasa.
14. **Compruebe la presencia de partes desgastadas** – Antes de seguir utilizando el aparato, deberá comprobar detenidamente la presencia de algún dispositivo de protección u otra parte dañada para determinar si el funcionamiento es el correcto atende al uso previsto. Compruebe la alineación de las piezas en movimiento, la unión de las mismas, la rotura de las piezas, el montaje y cualquier condición que pueda afectar al funcionamiento de la herramienta. Se deberán reparar adecuadamente o sustituir los protectores u otras partes dañadas por un centro de servicios autorizado a menos que se indique otra cosa en el presente manual de instrucciones.

GUARDE ESTAS INSTRUCCIONES



ADVERTENCIA - No maneje la herramienta cerca de líneas eléctricas. La unidad no se ha diseñado para proteger contra descargas eléctricas en caso de contacto con líneas eléctricas aéreas. Antes de utilizar podadora de pértiga con sierra de cadena, consulte la legislación local para saber la distancia mínima que debe mantener con respecto a las líneas eléctricas aéreas y asegurarse de que la posición de funcionamiento es segura.

- **Mantenga todas las partes del cuerpo alejadas de la cadena de la sierra. No retire el material cortado ni sostenga el material que va a cortar cuando las hojas**

están en movimiento. Compruebe que el interruptor esté apagado antes de eliminar un atasco de material. Las cuchillas pueden girar en vacío después de apagar el aparato. La falta de atención durante el uso de la sierra de pértiga puede ocasionar graves lesiones.

- **Transporte la sierra de pértiga por la empuñadura con la cadena de la sierra parada.** Cuando transporte o guarde la sierra de pértiga, colóquela siempre la tapa sobre el dispositivo de cadena de la sierra. El manejo correcto de la sierra de pértiga reduce los posibles daños personales de la cadena de la sierra.
- **Sujete la herramienta eléctrica exclusivamente por las superficies de agarre aisladas, ya que la hoja puede entrar en contacto con cables ocultos.** Si la cadena de sierra entra en contacto con un cable conectado a la red eléctrica, las piezas metálicas expuestas de la herramienta eléctrica podrían cargarse y producir una descarga eléctrica al usuario.
- **No utilice la sierra de pértiga en malas condiciones climáticas, sobre todo si hay riesgo de rayos.** Esta medida reduce el riesgo de ser alcanzado por un rayo.
- **Utilice siempre las dos manos para manejar la sierra de pértiga.** Sujete la sierra de pértiga con ambas manos para evitar la pérdida de control.
- **Utilice siempre protección para la cabeza al manejar la sierra de pértiga.** Los residuos que caigan pueden provocar lesiones graves.

NORMAS DE SEGURIDAD ESPECÍFICAS



ADVERTENCIA: Algunos polvos contienen elementos químicos conocidos en el estado de California por provocar cáncer, defectos congénitos u otros daños reproductivos. Algunos ejemplos de estas sustancias químicas son:

- compuestos de fertilizantes,
- compuestos de insecticidas, herbicidas y pesticidas,
- el arsénico y el cromo de la madera tratada químicamente.

Para reducir la exposición a estas sustancias químicas, lleve el equipo de seguridad aprobado como máscaras antipolvo especialmente diseñadas para filtrar partículas microscópicas.

- **Evite el contacto prolongado con el polvo de lijado, aserrado, amolado, taladrado y otras actividades de construcción. Lleve ropa protectora y limpie las zonas expuestas con agua y jabón.** Si no impide que le entre polvo en la boca u ojos o permite que le quede depositado en la piel, puede favorecer la absorción de sustancias químicas nocivas.



ADVERTENCIA: El uso de esta herramienta puede generar o emitir polvo, que puede causar daños respiratorios graves y permanentes y otras lesiones. Utilice siempre una protección respiratoria adecuada para la exposición al polvo. Dirija las partículas lejos del cuerpo y del rostro.



PRECAUCIÓN: Durante el uso, póngase siempre protectores auditivos individuales. En algunas condiciones

y durante el uso, los ruidos de este producto pueden contribuir a la pérdida auditiva.

Antes de poner en marcha la sierra de pértiga

- **Para un uso seguro, lea y comprenda todas las instrucciones antes de utilizar la sierra de pértiga.** Siga todas las instrucciones de seguridad. El incumplimiento de las instrucciones de seguridad indicadas en este documento puede ser causa de daños corporales graves.
- **Tenga cuidado con lo que hace.** Utilice el sentido común. No utilice la sierra de pértiga si se siente cansado.
- **Utilice la sierra de pértiga para cortar ramas de árboles exclusivamente.** No utilice la sierra de pértiga para otros fines no previstos. No utilice la herramienta para cortar otros objetos.
- **La sierra solo debe ser utilizada por adultos bien informados para ello.** No permita nunca que la utilicen los niños.
- **No permita que niños o personas no instruidas para ello manejen la herramienta.**
- Lleve el siguiente equipo de protección cuando utilice la sierra de pértiga:
 - Guantes de trabajo
 - Calzado con puntera de acero y suelas antideslizantes
 - Gafas, anteojos o visera de seguridad
 - Casco de seguridad
 - Orejeras o tapones para los oídos
 - Máscara facial o antipolvo (si trabaja en zonas polvorientas)
- **Lleve pantalones largos y botas.** No lleve prendas holgadas, pantalones cortos, joyas de ningún tipo y los pies descalzos.
- El pelo largo debe sujetarse por encima de los hombros, para evitar que se enrede con cualquiera de las partes en movimiento.
- Antes de realizar el corte, asegúrese de lo siguiente:
 - Zona de trabajo despejada
 - Posición estable
 - Recorrido de retroceso planificado para las ramas caídas
- Inspeccione el árbol antes de la poda. Deje que las ramas caigan libremente al suelo.
- No utilice la sierra de pértiga para talar arbolitos.

Durante el funcionamiento de la sierra de pértiga



PELIGRO: Para reducir el riesgo de electrocución, no utilice la herramienta sobre superficies mojadas.

No exponga el producto a la lluvia. Guárdelo en lugares interiores.



PELIGRO: Evite el arranque no intencionado – con la batería instalada, no lleve la herramienta con el dedo sobre el interruptor. Asegúrese de que el interruptor esté apagado durante la instalación de la batería.

- Permanezca atento. Utilice la unidad con sentido común.
- Mantenga limpia la zona de trabajo. Las áreas desorganizadas aumentan el riesgo de accidentes.
- Saque siempre la batería de la sierra de pértiga cuando haya terminado de cortar o cuando vaya a dejarla sin supervisión.
- Mantenga a los niños, los animales y a otras personas a 15 metros de distancia de la sierra de pértiga. En la zona de trabajo, solo debe estar el usuario de la sierra de pértiga.
- No utilice la sierra de pértiga para talar árboles.
- No agarre la cadena de la sierra expuesta al recoger o sujetar la sierra de pértiga.
- Sujete la sierra de pértiga de forma segura, con una mano en la pértiga y la otra en la empuñadura.
- Mantenga los dedos alejados del interruptor hasta que esté listo para cortar.
- Antes de arrancar la sierra de pértiga asegúrese de que la cadena no esté tocando nada.
- Mantenga todas las partes del cuerpo alejadas de la cadena cuando la sierra esté encendida.
- No fuerce la sierra de pértiga durante el corte. Aplique una ligera presión. Hará mejor el trabajo mejor y de un modo más seguro a la velocidad para la que fue diseñada.
- Transporte la sierra de pértiga de un lugar a otro:
 - con la batería quitada,
 - con los dedos alejados del interruptor,
 - sujetando la pértiga en el punto de equilibrio,
 - con la barra guía y la cadena mirando hacia atrás y con la funda colocada.
- No corte pequeños arbustos o arbolitos con la sierra de pértiga. Puede introducirse material fino en la cadena y golpearle. Esto también le haría perder el equilibrio.
- No utilice la unidad con poca iluminación.
- Mantenga una posición estable y equilibrada. No se estire demasiado. Los estiramientos excesivos pueden provocar una pérdida del equilibrio y la exposición a superficies afiladas.
- Mantenga todas las partes del cuerpo alejadas de las partes móviles.
- No utilice nunca ningún accesorio en el producto, a menos que se incluya con el mismo o se indique como adecuado para este producto en este manual de instrucciones.
- Inspeccione la sierra de pértiga antes de cada uso y después de caídas u otros impactos. Asegúrese de que no haya defectos ni daños importantes.

No ponga en marcha la sierra de pértiga:

- si se encuentra bajo los efectos del alcohol, medicamentos o drogas;
- con lluvia o en zonas pantanosas o húmedas;
- en lugares con gases o líquidos muy inflamables;
- si la sierra de pértiga está dañada, mal ajustada o montada de manera incompleta;
- si el interruptor no enciende ni apaga la sierra de pértiga. La cadena detenerse al desactivar el interruptor. Sustituya cualquier interruptor defectuoso en un centro

de reparación autorizado. Consulte **Accesorios** en el apartado **Mantenimiento**.

- si tiene prisa;
- en árboles o escaleras;
- en plataformas, cubetas o salientes aéreos;
- Con viento o durante una tormenta.

INSTRUCCIONES GENERALES DE SEGURIDAD



PELIGRO: Peligro de descarga. Existe un peligro de lesiones graves o la muerte por electrocución en caso de haber líneas eléctricas conectadas. No utilice la herramienta cerca de fuentes eléctricas, cables o líneas eléctricas.



ADVERTENCIA: Para un manejo seguro, lea y comprenda el manual de instrucciones. Lleve máscara (y/o gafas de seguridad) y casco para protegerse de los residuos que caigan. Tenga siempre una zona de trabajo despejada y un recorrido de retroceso y sea consciente en todo momento de la ubicación de las ramas para evitar los residuos y ramas caídas. Mantenga a las personas a 15 metros de distancia cuando manipule la sierra. Para reducir el riesgo de electrocución, no utilice la herramienta sobre superficies mojadas. No exponga el producto a la lluvia. Guarde en el interior.

- Para protegerse de las ramas caídas, no permanezca de pie directamente debajo de la rama que esté cortando. Esta unidad no debe sujetarse a un ángulo superior 60° con respecto al nivel del suelo.
- Mantenga las manos secas, limpias y libres de aceite o grasa.
- Antes de arrancar la unidad, asegúrese de que no esté en contacto con ningún objeto.
- Asegúrese de que la cadena de corte se haya parado antes de depositarla en el suelo.

Servicio

- Las reparaciones de la herramienta deben ser realizadas exclusivamente por el personal de reparación cualificado. Las reparaciones o el mantenimiento realizados por personal no cualificado pueden suponer daños personales. Consulte el apartado **Mantenimiento** de este manual.
- Cuando repare una herramienta, utilice exclusivamente piezas de repuesto idénticas. Siga las instrucciones del apartado **Mantenimiento** de este manual. El uso de partes no autorizadas o el incumplimiento de las instrucciones de seguridad puede originar un riesgo de electrocución o lesiones.

Protección contra el contragolpe



ADVERTENCIA: Es posible que se produzca un CONTRAGOLPE cuando la boca o la punta de la barra guía toca un objeto, o cuando la madera se cierra y pellizca la cadena de la sierra durante el corte. En algunos casos, el contacto con la punta puede provocar una reacción invertida y repentina, levantando y bajando la barra guía hacia el usuario. Es posible que si se pellizca la cadena de la sierra en la parte superior de la barra guía, ésta puede retroceder hasta al usuario. Cualquiera de estas reacciones

puede provocar la pérdida del control de la sierra y lesiones personales graves al usuario.



Para minimizar los contragolpes, deberán tomarse las siguientes precauciones:

- Sujete bien la pértiga. Sujete la sierra firmemente con las dos manos mientras el motor esté en marcha. Agárrala bien poniendo los pulgares y los dedos alrededor de la empuñadura de la pértiga.
- No se estire demasiado.
- Mantenga un equilibrio adecuado y la estabilidad constantemente.
- No deje que la boca de la barra guía toque ningún tronco, rama, suelo u otra obstrucción.
- No extienda la empuñadura de la sierra de pértiga por encima del hombro.
- Use dispositivos como una cadena de contragolpe moderado, un sistema de frenado de cadena y barras guía especiales que reduzcan los riesgos asociados a los contragolpes.
- Utilice únicamente las barras y las cadenas de repuesto especificadas por el fabricante.
- No permita que la cadena en movimiento entre en contacto con ningún objeto en la punta de la barra guía.
- Mantenga el área de trabajo libre de obstrucciones tales como otros árboles, ramas, piedras, vallas, palos, etc. Elimine o evite cualquier obstrucción contra la que pueda golpearse la cadena de sierra mientras corta un determinado tronco o rama.
- Mantenga la cadena de sierra afilada y bien tensada. Si la cadena está floja o desafilada aumentan las posibilidades de contragolpes. Compruebe la tensión a intervalos periódicos con el motor parado y la batería extraída.
- Empiece y siga cortando únicamente con la cadena a máxima velocidad. Si la cadena se mueve a menor velocidad, existen grandes posibilidades de que se produzca un contragolpe.
- Corte una rama a la vez.
- Tenga sumo cuidado cuando reanude un corte iniciado anteriormente. Clave los topes dentados en la madera y espere a que la cadena alcance la máxima velocidad antes de continuar con el corte.
- No intente hacer cortes de inmersión o perforación.
- Tenga cuidado con las ramas en movimiento y otras fuerzas que pudieran cerrar un corte o caer sobre la cadena.

Característica de seguridad contra los contragolpes



ADVERTENCIA: Las siguientes características están incluidas en su sierra de pértiga para ayudarle a reducir el riesgo de contragolpes; no obstante estas características no eliminan totalmente esta peligrosa reacción. Como usuario de la sierra de pértiga, no se fie exclusivamente de los dispositivos de seguridad. Debe cumplir todas las precauciones de seguridad, las instrucciones y el mantenimiento indicados en este manual para contribuir a evitar los contragolpes u otras fuerzas que pudieran causar lesiones graves.

- **Barra guía de contragolpe reducido**, diseñada con una pequeña punta curva que reduce el tamaño de la zona de peligro de contragolpe en la punta de la barra. Se ha demostrado que la barra guía de contragolpe reducido reduce considerablemente el número y la gravedad de los contragolpes al haberse probado de acuerdo con los requisitos de seguridad para las sierras de cadena eléctricas.
- **La cadena de contragolpe moderado** ha sido diseñada con un calibrador de profundidad contorneado y una articulación de protección que desvía la fuerza de contragolpe y permite que la madera vaya gradualmente hacia la cuchilla. Una cadena con contragolpe moderado es una cadena que ha cumplido los requisitos de rendimiento en contragolpes en las pruebas de las muestras representativas de sierras de cadena.

Nombres y términos de la sierra de pértiga

- **Piñón de mando o piñón** - La pieza dentada que impulsa la cadena de la sierra.
- **Barra guía** - Estructura sólida con un riel que sirve de soporte y de guía para la cadena de la sierra.
- **Funda de la barra guía** - Cubierta colocada sobre la barra guía que impide el contacto con los dientes cuando la sierra no está en uso.
- **Contragolpe** - El movimiento hacia atrás o hacia arriba o ambos de la barra guía, que se produce cuando la cadena de la sierra cerca de la boca de la parte superior de la barra guía toca cualquier objeto, como por ejemplo un tronco o una rama, o cuando la madera se cierra y pellizca la cadena de la sierra durante el corte.
- **Cadena de contragolpe moderado** - Una cadena que reduce los requisitos relativos a los contragolpes. (cuando han sido comprobadas en una muestra representativa sierras de cadena).
- **Barra guía de contragolpe reducido** - Una barra guía que, según se ha demostrado, reduce notablemente los contragolpes.
- **Cadena de la sierra de repuesto** - Cadena que reduce los requisitos relativos a los contragolpes, tras ser probada con sierras de cadena específicas. Es posible que no cumpla los requisitos de rendimiento cuando se usa con otras sierras.
- **Cadena de la sierra** - Cadena en forma de collar con dientes de corte, accionada por el motor y sostenida por la barra guía.
- **Tope dentado (diente)** - Los dientes que se utilizan durante la poda para girar la sierra y mantener la posición durante el aserrado.
- **Interruptor** - Dispositivo que al usarlo abre o interrumpe el circuito de alimentación eléctrica hacia el motor de la sierra de cadena.
- **Bloqueo del interruptor** - Bloqueo móvil que si no se acciona manualmente, impide una opresión involuntaria del interruptor.
- **Corte (Poda)** - Proceso de corte de las ramas de un árbol.
- **Corte inferior** - Un corte hacia arriba desde la parte inferior de una rama. Se realiza en la posición de corte normal y cortando con la parte superior de la barra guía.

Almacenamiento

1. **Guarde en el interior.** El mejor almacenamiento es en un lugar fresco y seco alejado de la luz solar directa y del frío o calor excesivos y fuera del alcance de los niños.
2. **Vuelva a reducir siempre la tensión de la cadena cada vez que termine de trabajar. La cadena se contrae cuando se enfría.** Si no se reduce la tensión, la sierra puede sufrir daños.

Riesgos residuales

No obstante el cumplimiento de las normas de seguridad pertinentes y del uso de dispositivos de seguridad, existen determinados riesgos residuales que no pueden evitarse. Dichos riesgos son los siguientes:

- Deterioro auditivo.
- Riesgo de lesiones personales debidas a partículas flotantes en el aire.
- Riesgo de quemaduras producidas por los accesorios que se calientan durante el funcionamiento.
- Riesgo de lesión personal debido al uso prolongado.

GUARDE ESTAS INSTRUCCIONES

Los cargadores

STANLEY FATMAX no requieren ningún ajuste y han sido diseñados para ofrecer un funcionamiento lo más fácil posible.

Seguridad eléctrica

El motor eléctrico está concebido para un solo voltaje. Compruebe siempre que el voltaje de la batería corresponda al indicado en la placa de características. Asegúrese también de que el voltaje del cargador corresponda al de la red eléctrica.



El cargador STANLEY FATMAX tiene doble aislamiento conforme a la norma EN60335, por lo que no requiere conexión a tierra.

Si el cable suministrado está dañado, debe ser sustituido con un cable especialmente preparado y disponible a través de la organización del servicio de STANLEY FATMAX.

Uso de un cable prolongador

No deberán usarse cables prolongadores excepto que sea absolutamente necesario. Utilice un alargador adecuado para la potencia de entrada de su cargador (véanse **los datos técnicos**). El tamaño mínimo del conductor es de 1 mm²; la longitud máxima es de 30 m.

Si utiliza un carrete de cable, desenrolle siempre el cable completamente.

Instrucciones de seguridad importantes para los cargadores de todas las baterías

SIGA LAS SIGUIENTES INSTRUCCIONES: Este manual contiene instrucciones importantes de seguridad y funcionamiento para los cargadores de batería compatibles (consulte el apartado **Datos técnicos**).

- Antes de utilizar el cargador, lea todas las instrucciones y advertencias del cargador, la batería y el producto que utiliza la batería.

⚡ ADVERTENCIA: Peligro de descarga. No permita que ningún líquido penetre en el cargador. Pueden ocasionarse descargas eléctricas.

⚠ ADVERTENCIA: Recomendamos el uso de un dispositivo diferencial residual con corriente residual nominal de 30 mA o inferior.

🔥 PRECAUCIÓN: Peligro de quemaduras. Para reducir el riesgo de lesiones, cargue solo las baterías recargables STANLEY FATMAX. Otros tipos de baterías podrán provocar daños materiales y lesiones personales.

⚠ PRECAUCIÓN: Los niños deberán permanecer vigilados para asegurarse de que no jueguen con el aparato.

AVISO: En determinadas condiciones, estando el cargador enchufado a la alimentación eléctrica, los contactos de carga interiores del cargador pueden ser cortocircuitados por materiales extraños. Los materiales conductores extraños como, a título enunciativo pero no limitativo, lana de acero, papel de aluminio o cualquier acumulación de partículas metálicas deben mantenerse alejados de las cavidades del cargador. Desconecte siempre el cargador de la red cuando no haya ninguna batería en el alojamiento. Desconecte el cargador antes de intentar limpiarlo.

- **No intente cargar la batería con otros cargadores que no sean los indicados en este manual.** El cargador y la batería han sido diseñados especialmente para funcionar juntos.
- **Estos cargadores no han sido concebidos para ningún otro uso que no sea cargar las baterías recargables STANLEY FATMAX.** Cualquier otro uso supone riesgo de incendio, descarga eléctrica o electrocución.
- **No exponga el cargador a la lluvia o a la nieve.**
- **Tire del enchufe y no del cable cuando desconecte el cargador.** Así se reduce el riesgo de daños al enchufe y al cable de corriente.
- **Compruebe que el cable esté colocado en modo de no pisarlo, tropezar con él o causarle cualquier otro daño o tirón.**
- **No use cables prolongadores salvo que sea absolutamente necesario.** El uso de un cable prolongador inadecuado puede causar riesgo de incendios, descarga eléctrica o electrocución.
- **No coloque ningún objeto en la parte superior del cargador ni lo coloque en una superficie blanda que pueda bloquear las ranuras de ventilación y dar lugar a un calentamiento interno excesivo.** Coloque el cargador en una posición lejos de cualquier fuente de calor. El cargador se ventila mediante las ranuras ubicadas en la parte superior inferior de la carcasa.
- **No utilice el cargador si tiene el cable o el enchufe dañado;** llévelos a reparar inmediatamente.
- **No opere el cargador si ha recibido un gran golpe, si se ha caído o si se ha dañado de cualquier otro modo.** Llévelo a un centro de servicios autorizado.
- **No desmonte el cargador, llévelo a un centro de servicio autorizado cuando necesite hacerle el mantenimiento**

o repararlo. Un montaje incorrecto puede causar riesgo de descarga eléctrica, electrocución o incendio.

- Si el cable de suministro está dañado, deberá ser sustituido de inmediato con otro por el fabricante, su agente de servicio o una persona con cualificación similar, para evitar todo tipo de riesgos.
- **Desconecte el cargador de la toma de CA antes de efectuar cualquier tipo de limpieza. Esto reducirá el riesgo de electrocución.** Retirar la batería no reduce este riesgo.
- **NUNCA** intente conectar dos cargadores juntos.
- **El cargador está diseñado para funcionar con corriente eléctrica doméstica estándar de 230 V. No intente utilizarlo con ningún otro voltaje.** Esto no se aplica al cargador de vehículos.

Cargar la batería (Fig. B)

1. Conecte el cargador a la toma adecuada antes de introducir la batería.
2. Introduzca la batería **6** en el cargador, y compruebe que quede bien colocada en el cargador. La luz roja (carga) parpadeará continuamente, indicando que se ha iniciado el proceso de carga.
3. Se indicará que la carga ha terminado porque la luz roja permanecerá encendida de manera continua. La batería está totalmente cargada y puede usarla o dejarla en el cargador. Para sacar la batería del cargador, pulse el botón de liberación **24** de la batería.

NOTA: Para garantizar el máximo rendimiento y la máxima duración de sus baterías de iones de litio, cárguelas completamente antes de utilizarlas.

Funcionamiento del cargador

Consulte los indicadores de abajo para conocer el estado de carga de la batería.

Indicadores de carga	
	Cargando ----- 🔋
	Totalmente cargada ————— 🔋
	Retardo por batería fría / caliente* - - - - ——— 🔋⚡

*Durante esta operación, la luz roja sigue parpadeando, pero el indicador de luz amarilla queda encendido. Cuando la batería está a una temperatura adecuada, la luz amarilla se apaga y el cargador retoma el procedimiento de carga.

Los cargadores compatibles no cargan las baterías defectuosas. El cargador indicará que la batería es defectuosa no iluminándose.

NOTA: Esto también podría significar un problema con el cargador.

Si el cargador indica un problema, lleve el cargador y la batería a un centro de reparación autorizado para que los prueben.

Retardo por batería fría / caliente

Cuando el cargador detecta una batería demasiado fría o caliente, automáticamente inicia un retardo por batería fría

/ caliente, suspendiendo la carga hasta que la batería haya alcanzado la temperatura adecuada. El cargador cambiará automáticamente al modo de carga de batería. Esta característica le asegura la máxima vida útil de la batería.

Una batería fría se carga a una velocidad inferior que una batería caliente. La batería se cargará a una velocidad inferior durante el ciclo completo de carga y no volverá a la velocidad de carga máxima aunque la batería se caliente.

Sistema de protección electrónico

Las herramientas XR con baterías de iones de litio han sido diseñadas con un sistema de protección electrónica que protege la batería contra la sobrecarga, el recalentamiento o las grandes descargas.

La herramienta se apagará automáticamente si se activa el sistema de protección electrónica. Si esto ocurre, coloque la batería de iones de litio en el cargador y déjela recargar totalmente.

Montaje de pared

Estos cargadores han sido diseñados para ser montados en la pared o para dejarlos en pie sobre una mesa o una superficie de trabajo. Si tiene montaje de pared, coloque el cargador al alcance de una toma de corriente, y alejado de esquinas u otras obstrucciones que impidan la circulación de aire. Use la parte posterior del cargador como una plantilla para colocar los tornillos de montaje en la pared. Monte el cargador firmemente usando tornillos para paredes de cartón yeso (comprados aparte) de por lo menos 25,4 mm de largo con un tornillo con cabeza de 7-9 mm de diámetro, atornillado en madera a una profundidad óptima, dejando aproximadamente 5,5 mm del tornillo expuesto. Alinee las ranuras de la parte posterior del cargador con los tornillos expuestos y engánchelos completamente en las ranuras.

Instrucciones para la limpieza del cargador



ADVERTENCIA: Peligro de descarga. Desconecte el cargador de la toma de CA antes de la limpieza. La grasa y la suciedad externas pueden eliminarse utilizando un paño o un cepillo no metálico suave. No use agua u otros líquidos limpiadores. Nunca permita que entre ningún líquido en la herramienta ni sumerja ninguna parte de la misma en ningún líquido.

Baterías

Instrucciones de seguridad importantes para todas las baterías

Cuando solicite baterías de repuesto, deberá indicar siempre el número de catálogo y el voltaje.

La batería no está totalmente cargada al sacarla del embalaje. Antes de utilizar las baterías y el cargador, lea las siguientes instrucciones de seguridad. Después siga los procedimientos de carga descritos.

LEA TODAS LAS INSTRUCCIONES

- **No cargue ni use la batería en atmósferas explosivas, como ambientes donde haya polvo, gases o líquidos**

inflamables. Al colocar o retirar la batería del cargador se pueden incendiar el polvo o los humos.

- **Nunca fuerce la batería en el cargador. No modifique la batería de ningún modo para que quepa en un cargador no compatible, ya que la batería puede romperse causando lesiones personales graves.**
- **Cargue las baterías exclusivamente con los cargadores STANLEY FATMAX.**
- **NO salpicar ni sumergir en agua u otros líquidos.**
- **No guarde ni utilice la herramienta y la batería en lugares en los que la temperatura pueda alcanzar o superar los 40 °C (104 °F) (como por ejemplo, cobertizos de exterior o instalaciones metálicas en verano).**
- **No incinere la batería aunque esté muy dañada o completamente gastada.** La batería puede explotar con el fuego. Cuando las baterías de iones de litio se queman, desprenden humos y materiales tóxicos.
- **Si el contenido de la batería entra en contacto con la piel, lave la zona con jabón neutro y agua de inmediato.** Si el líquido de la batería entra en el ojo, enjuague con agua el ojo abierto durante 15 minutos o hasta que cese la irritación. Si se requiere atención médica, el electrolito de la batería está compuesto de sales de litio y carbonos orgánicos líquidos.
- **El contenido de una batería abierta puede causar irritación respiratoria.** Proporcionar aire fresco. Si los síntomas persisten, solicite atención médica.



ADVERTENCIA: Peligro de quemaduras. El líquido de la batería puede ser inflamable si se expone a chispas o llamas.



ADVERTENCIA: Nunca intente abrir la batería por ningún motivo. Si la carcasa de la batería está rota o dañada, no la introduzca en el cargador. No golpee, tire ni dañe la batería. No utilice una batería o un cargador que haya recibido un gran golpe, se haya caído o se haya dañado de algún modo (por ejemplo, perforado con un clavo, golpeado con un martillo o pisado). Puede causar electrocuciones o descargas eléctricas. Las baterías dañadas deberán llevarse al centro de servicio para su reciclado.



ADVERTENCIA: Peligro de incendio. No almacene ni transporte baterías de modo que algún objeto metálico entre en contacto con los terminales expuestos de la batería. Por ejemplo, no coloque la batería en delantales, bolsillos, cajas de herramientas, cajones, etc. donde haya clavos, tornillos, llaves, etc. sueltos.



PRECAUCIÓN: Cuando no utilice la herramienta, colóquela de costado sobre una superficie estable donde no pueda causar riesgos de tropezones o caídas. Algunas herramientas con grandes baterías pueden quedar erguidas sobre la batería, pero también pueden volcarse con facilidad.

Transporte



ADVERTENCIA: Peligro de incendio. El transporte de baterías podría ser causa de incendios si los terminales

de la batería entran accidentalmente en contacto con materiales conductores. Cuando transporte baterías, compruebe que los terminales de las mismas estén protegidos y bien aislados de los materiales que pudieran entrar en contacto con ellos y causar un cortocircuito.

NOTA: Las baterías de iones de litio no pueden guardarse en el equipaje facturado.

Las baterías STANLEY FATMAX cumplen todas las normas de transporte aplicables según lo dispuesto en los estándares industriales y legales, entre ellas, las Recomendaciones relativas al transporte de mercancías peligrosas de la ONU; los Reglamentos de Mercancías Peligrosas de la Asociación Internacional de Transporte Aéreo (IATA), el Código Marítimo Internacional de Mercancías Peligrosas (IMDG) y el Acuerdo Europeo sobre Transporte Internacional de Mercancías Peligrosas por Carretera (ADR). Las celdas y las baterías de iones de litio han sido comprobadas de acuerdo a lo establecido en la sección 38.3 del Manual de pruebas y criterios de las Recomendaciones relativas al transporte de mercancías peligrosas de la ONU.

En la mayoría de los casos, el transporte de baterías STANLEY FATMAX está exento de la clasificación de material peligroso completamente regulado de clase 9. En general, se exige que solo las expediciones que contienen una batería de iones de litio con clasificación energética superior a 100 vatios-hora (Wh) sean enviadas como material completamente regulado de clase 9. Todas las baterías de iones de litio tienen indicada la clasificación de vatios-hora. Además, debido a las complejidades de las normas, STANLEY FATMAX recomienda no transportar por vía aérea baterías de litio solas, independientemente de su clasificación de vatios-hora. Se pueden realizar expediciones de herramientas con baterías (combo kits) por vía aérea, como exceptuados, si la clasificación de vatios-hora de la batería no supera los 100 Wh.

Independientemente de si el transporte se considera exento o completamente regulado, el expedidor será responsable de consultar las normas recientes sobre los requisitos de embalaje, etiquetado o marcado y documentación.

La información expuesta en esta sección del manual se proporciona de buena fe y se considera exacta en el momento de creación del documento. No obstante, no se ofrece ninguna garantía, ni implícita ni explícita. Es responsabilidad del comprador comprobar que todas sus actividades se ajusten a las normas de aplicación.

Recomendaciones para el almacenamiento

1. El mejor almacenamiento es en un lugar fresco y seco alejado de la luz solar directa y del frío o calor excesivos. Para un rendimiento y una duración óptimos de las baterías, guárdelas a temperatura ambiente cuando no las utilice.
2. Si va a realizar un almacenamiento duradero, se aconseja que guarde una batería completamente cargada en un lugar frío y seco para obtener los máximos resultados del cargador.

NOTA: Las baterías no deberán guardarse completamente descargadas. La batería deberá recargarse antes de utilizarla.

Etiquetas en el cargador y en la batería

Además de los pictogramas utilizados en el presente manual, las etiquetas del cargador y de la batería muestran los siguientes pictogramas:



Antes del uso, lea el manual de instrucciones.



Consulte el tiempo de carga en **Datos técnicos**.



No sondee con objetos conductivos.



No cargue baterías dañadas.



No la exponga al agua.



Sustituya los cables defectuosos inmediatamente.



Cargar solo a una temperatura comprendida entre 4 °C y 40 °C.



Solo para uso en interiores.



Elimine la batería respetando el medio ambiente.

LI-ION



Cargue las baterías STANLEY FATMAX solo con los cargadores designados por STANLEY FATMAX. Cargar baterías que no sean las indicadas por STANLEY FATMAX con un cargador STANLEY FATMAX puede hacer que las baterías exploten o causen otras situaciones peligrosas.



No incinere las baterías.

Tipo de batería

La SFMCPS620 funciona con una batería de 18.

Se pueden usar estas baterías: SFMCB202, SFMCB204, SFMCB206. Consulte los **Datos técnicos** para más información.

Posición del código de fecha (Fig. A)

El código de fecha **20**, que incluye también el año de fabricación, viene impreso en la carcasa.

Ejemplo:

2019 XX XX
Año de fabricación

Contenido del embalaje

El embalaje contiene:

- 1 Sierra de pértiga
- 1 Correa bandolera

- 1 Manual de instrucciones
- 1 Batería de iones de litio**
- 1 Cargador de batería de iones de litio**

**Incluido solo con SFMCPS620 M1

- *Compruebe si la herramienta, las piezas o los accesorios han sufrido algún daño durante el transporte.*
- *Tómese el tiempo necesario para leer íntegramente y comprender este manual antes de utilizar el producto.*

Marcas sobre la herramienta

En la herramienta se muestran los siguientes pictogramas:

-  Antes de usar el aparato, lea el manual de instrucciones.
-  Use protección para los ojos.
-  Use protección auditiva.
-  No dejar bajo la lluvia.
-  Use protección para la cabeza.
-  Lleve guantes protectores.
-  Peligro de corte. Mantenga los dedos alejados de la ranura.
-  Lleve calzado de seguridad.

 Dirección de giro de la cadena de la sierra.

 Peligro de electrocución. Manténgase a una distancia mínima de 10 m de las líneas de conducción aéreas.

 Apague la herramienta. Antes de realizar alguna operación de mantenimiento en la herramienta, extraiga la batería.

 Potencia sonora conforme con la Directiva 2000/14/CE.

 Mantenga alejados a los extraños.

 Mantenga alejados a los extraños.

Descripción (Fig. A)

 **ADVERTENCIA:** Jamás altere la herramienta eléctrica ni ninguna de sus piezas. Podrían producirse lesiones personales o daños.

- 1 Conjunto de empuñadura
- 2 Poste de extensión central
- 3 Conjunto del cabezal de la sierra
- 4 Interruptor de accionamiento
- 5 Botón de bloqueo
- 6 Batería
- 7 Mango de espuma

- 8 Poste roscado
- 9 Camisa roscada
- 10 Abrazadera de la barra
- 11 Tapa del piñón
- 12 Tornillos hexagonales
- 13 Barra guía
- 14 Cadena de la sierra
- 15 Funda
- 16 Llave hexagonal
- 17 Botella de aceite
- 18 Gancho de retirada de ramas

Uso previsto

Esta sierra de pértiga es ideal para trabajos de poda y corte de ramas de hasta 203 mm de diámetro.

NO debe usarse en condiciones de humedad ni en presencia de líquidos o gases inflamables.

Esta sierra de pértiga es una herramienta eléctrica profesional.

NO permita que los niños toquen la herramienta. El uso de la herramienta por parte de operadores inexpertos requiere supervisión.

- Este producto no se ha diseñado para ser utilizado por personas (niños incluidos) que presenten discapacidades físicas, sensoriales o mentales, o que carezcan de la experiencia, conocimiento o destrezas necesarias, a menos que estén supervisadas por una persona que se haga responsable de su seguridad. No deje nunca a los niños solos con este producto.

MONTAJE Y AJUSTES

 **ADVERTENCIA:** Para disminuir el riesgo de lesiones personales graves, apague la herramienta y desconecte la batería antes de realizar cualquier ajuste o de poner o quitar acoplamientos o accesorios. El encendido accidental puede causar lesiones.

 **ADVERTENCIA:** Utilice exclusivamente las baterías y los cargadores STANLEY FATMAX.

Introducir y extraer la batería de la herramienta (Fig. B)

NOTA: Compruebe que la batería 6 esté completamente cargada.

Instalar la batería en la empuñadura de la herramienta

1. Alinee la batería 6 en las guías ubicadas en el interior de la empuñadura de la herramienta (Fig. B).
2. Deslice la batería en la empuñadura hasta que quede bien colocada y asegúrese de que haga clic cuando encaje.

Retirar la batería de la herramienta

1. Pulse el botón de liberación 24 y tire firmemente de la batería para sacarla de la empuñadura de la herramienta.
2. Introduzca la batería en el cargador como se indica en la sección del cargador del presente manual.

Baterías con indicador de carga (Fig. B)

Algunas baterías STANLEY FATMAX incluyen un indicador de carga que consiste en tres luces de LED de color verde que indican el nivel de carga restante de la batería.

Para activar el indicador de carga, mantenga pulsado el botón del indicador de carga **27**. Un grupo de tres luces LED verdes se iluminará, indicando el nivel de carga restante. Cuando el nivel de carga de la batería esté por debajo del límite necesario para el uso, el indicador de carga no se iluminará y deberá recargar la batería.

NOTA: El indicador de carga es solo una indicación de la carga que queda en la batería. No indica ninguna funcionalidad de la herramienta y podrá registrar variaciones en función de los componentes del producto, la temperatura y la aplicación del usuario final.

Instalación y retirada de la cadena de la sierra (Fig. A, C–E)



ADVERTENCIA: Cuchilla móvil afilada. Para evitar accidentes, compruebe haber sacado la batería de la empuñadura antes de efectuar las siguientes operaciones. No hacerlo podría provocar graves lesiones personales.



PRECAUCIÓN: Cuchilla móvil afilada. Utilice siempre guantes de protección cuando instale o retire la cadena. La cadena está afilada y puede provocar cortes cuando no está en funcionamiento.

1. Deposite la herramienta sobre una superficie sólida. Gire los dos tornillos hexagonales **12** en sentido antihorario con la llave hexagonal **16** suministrada.
2. Saque la tapa del piñón **11**, la abrazadera de la barra **10** y los tornillos hexagonales.
3. Para sacar la cadena de la sierra **14**, gire el tornillo **19** de la parte delantera de la carcasa utilizando el extremo plano del destornillador de la llave. Gire el tornillo en sentido antihorario para permitir el retroceso de la barra guía **13** y para reducir la tensión en la cadena, para poder sacarla.
4. Saque la cadena usada del canal de la barra guía.
5. Desplace la barra guía.
6. Para sustituir la cadena de la sierra, asegúrese de que la ranura de la barra guía se encuentre sobre los pasadores de colocación **20** que se muestran en la Fig. E y que el orificio que hay debajo de la ranura esté situado sobre el pasador de ajuste.
7. Coloque la cadena nueva en la ranura de la barra guía y alrededor del piñón. Asegúrese de que los dientes de sierra estén orientados en la dirección correcta, coincidiendo con la carcasa o la barra guía.
8. Gire el tornillo de la parte central de la carcasa en sentido horario para aumentar la tensión de la cadena.
9. Sustituya la tapa del piñón, la abrazadera de la barra y los tornillos hexagonales.
10. Siga las instrucciones del apartado **Ajustar el tensado de la cadena**.

Ajustar el tensado de la cadena (Fig. A, C, D, F, G)

1. Con la sierra de pértiga sobre una superficie plana y estable, compruebe el tensado de la cadena de la sierra **14**. El tensado es correcto cuando la cadena de la sierra retrocede

después de alejarla 3 mm de la barra guía **13** ejerciendo poca fuerza con los dedos corazón y pulgar, como se muestra en la figura F. No debería haber ninguna "flexión" entre la barra guía y la cadena de la sierra en la parte inferior, como se muestra en la Figura G.

2. Para ajustar el tensado de la sierra, afloje los tornillos hexagonales **12**.
3. Gire el tornillo **19** de la parte delantera de la carcasa utilizando el extremo plano del destornillador de la llave.
4. No tense demasiado la cadena, ya que provocará un desgaste excesivo y se reducirá la vida útil de la barra guía y de la cadena de la sierra. El tensado excesivo también reduce el número de cortes obtenidos por carga de la batería.
5. Una vez que el tensado de la cadena de la sierra sea el correcto, apriete los tornillos hexagonales **12** de la abrazadera de la barra.
6. Cuando la cadena de la sierra es nueva, compruebe la tensión frecuentemente (después de desconectar la batería) durante las 2 primeras horas de uso ya que la cadena nueva se alarga ligeramente.

NOTA: El tensado de la cadena debe ajustarse periódicamente.

Lubricación de la cadena (Fig. H)

1. Para lubricar la cadena de la sierra **14** y la barra guía **13**, se debe utilizar un aceite de alta calidad para barras y cadenas o aceite para motores de peso SAE30. Cuando se podan árboles, se recomienda usar aceite vegetal para lubricar la barra y la cadena. Se desaconseja el aceite mineral pues puede dañar los árboles. Nunca use aceite usado o aceite demasiado espeso. Estos pueden dañar la sierra de pértiga.
2. Lubrique toda la cadena de la sierra en modo uniforme antes de cada uso, como se muestra en la Figura H. Lubrique también la cadena de la sierra cuando sustituya una batería completamente descargada por otra completamente cargada.

Transporte de la sierra de pértiga (Fig. A)

Extraiga siempre la batería **6** de la empuñadura y cubra la cadena de la sierra **14** con la funda **15** cuando transporte la sierra de pértiga.

Conexión del módulo del cabezal de la sierra al módulo de la empuñadura (Fig. I–L)



ADVERTENCIA: Cuchilla móvil afilada. Para evitar que se ponga en funcionamiento accidentalmente, asegúrese de que la batería esté desconectada de la empuñadura y que la funda protectora colocada en la cadena antes de llevar a cabo cualquiera de las operaciones siguientes. No hacerlo podría provocar graves lesiones personales.

Los tres conjuntos que forman la sierra de pértiga están enchavetados para garantizar el montaje correcto. Si un conjunto no se conecta fácilmente a otro, no lo fuerce.

La combinación del conjunto de empuñadura **1** con el conjunto del cabezal de la sierra **3** crea una sierra de pértiga de aproximadamente 1,8 m de largo, como se muestra en la Fig. I.

Para conectar el conjunto de empuñadura al conjunto del cabezal de la sierra:

- Haga coincidir la ranura **21** del exterior del extremo del acoplamiento de la empuñadura **1** con la lengüeta **22** del interior del extremo del acoplamiento del conjunto del cabezal de la sierra **3**. Consulte la Fig. J. Presione ambas secciones para que queden completamente pegadas. Consulte la Fig. K.
- Deslice la camisa roscada **9** del conjunto del cabezal de la sierra hacia abajo tanto como sea posible y gire la camisa en sentido horario hasta que se detenga por completo y cubra las roscas, tal como se muestra en la Fig. L.

 **ADVERTENCIA:** *Asegúrese siempre de que la camisa esté completamente roscada y que las roscas rojas dejen de estar visibles. No roscar la camisa por completo podría dar lugar a la desconexión de los conjuntos y, por tanto, producirse una situación peligrosa. Compruebe periódicamente las conexiones para asegurarse de que las roscas rojas dejen de estar visibles.*

Unión de la extensión central al módulo del cabezal de la sierra y el módulo de la empuñadura (Fig. A, M)

Añadiendo de la extensión central **2** al conjunto de empuñadura **1** y al conjunto del cabezal de la sierra **3**, se crea una sierra de pértiga de aproximadamente 2,7 m de largo, como se muestra en la Fig. M.

Consulte el apartado **Conexión del módulo del cabezal de la sierra al módulo de la empuñadura** para conocer las instrucciones para la conexión del conjunto central al conjunto de empuñadura y el conjunto del cabezal de la sierra.

 **ADVERTENCIA:** *Asegúrese siempre de que la camisa esté completamente roscada y que las roscas rojas dejen de estar visibles. No roscar la camisa por completo podría dar lugar a la desconexión de los conjuntos y, por tanto, producirse una situación peligrosa. Compruebe periódicamente las conexiones para asegurarse de que las roscas rojas dejen de estar visibles.*

DESMONTAJE

 **ADVERTENCIA:** *Para disminuir el riesgo de lesiones personales graves, apague la herramienta y retire la batería antes de realizar ajustes o de poner o quitar acoplamientos o accesorios. El encendido accidental puede causar lesiones.*

Desmontaje del módulo del cabezal de la sierra (Fig. N)

 **ADVERTENCIA:** *Cuchilla móvil afilada. Para evitar que se ponga en funcionamiento accidentalmente, asegúrese de que la batería esté desconectada de la empuñadura y que la funda protectora colocada en la cadena antes de llevar a cabo cualquiera de las operaciones siguientes. No hacerlo podría provocar graves lesiones personales.*

Cuando se desmonten los conjuntos, tanto el modo de dos conjuntos como de tres conjuntos, desconecte siempre el conjunto cabezal de la sierra en primer lugar **3**. Para ello, deposite el conjunto del cabezal de la sierra **1** en el suelo y agarre la parte central del conjunto del cabezal de la sierra con una mano tal como se muestra en la Fig. N. Utilice la otra mano para aflojar la camisa roscada y, a continuación, tire de las dos mitades para separarlas. Repita este proceso si tenía conectada la extensión central.

FUNCIONAMIENTO

Instrucciones de uso

 **ADVERTENCIA:** *Respete siempre las instrucciones de seguridad y las normas aplicables.*

 **ADVERTENCIA:** *Para disminuir el riesgo de lesiones personales graves, apague la herramienta y desconecte la batería antes de realizar cualquier ajuste o de poner o quitar acoplamientos o accesorios. El encendido accidental puede causar lesiones.*

Posición adecuada de las manos (Fig. O)

 **ADVERTENCIA:** *Para reducir el riesgo de lesiones personales graves, tenga **SIEMPRE** las manos en una posición adecuada como la que se muestra.*

 **ADVERTENCIA:** *Para reducir el riesgo de lesiones personales graves, sujete **SIEMPRE** bien la herramienta para prevenir una reacción repentina.*

La posición adecuada de las manos exige que una mano se coloque en la empuñadura principal **28** y la otra en la empuñadura de espuma **7**.

Utilizar la sierra de pértiga (Fig. A)

 **ADVERTENCIA:** *Lea y entienda todas las instrucciones. El incumplimiento de todas las instrucciones que se indican a continuación podría provocar una descarga eléctrica, un incendio y/o lesiones graves.*

 **PRECAUCIÓN:** *Vuelva a reducir siempre la tensión de la cadena cada vez que termine de trabajar. La cadena se contrae cuando se enfría. Si no se reduce la tensión, la sierra de pértiga puede sufrir daños.*

IMPORTANTE: No utilice la sierra de pértiga si está dañada, mal ajustada o sin montar y asegurar por completo. Asegúrese de que la cadena de la sierra **14** deje de moverse al soltar el interruptor de accionamiento. No ajuste nunca la barra guía **13** ni la cadena de la sierra con el motor en funcionamiento o la batería conectada.

Podar/recortar con la sierra de pértiga

 **ADVERTENCIAS:**

- **No permanezca justo debajo de las ramas que esté cortando.** Colóquese siempre en una posición alejada de los residuos que caen.
- **Utilice siempre protección para la cabeza, los ojos, los pies y el cuerpo.** Llevar un equipo de protección corporal

reduce el riesgo de sufrir lesiones durante el manejo de la unidad.

- **No se suba a escaleras u otros soportes inestables cuando utilice la sierra de pértiga.** Evite cualquier posición que pueda hacerle perder el equilibrio y provocarle lesiones graves.
- **Mantenga al resto de personas a una distancia de 15 m como mínimo de la zona de trabajo.** Las distracciones pueden ocasionar que pierda el control.
- **Peligro de electrocución.** Para evitar electrocutarse, no utilice la herramienta dentro del rango de 15 m de líneas eléctricas aéreas. Compruebe siempre la zona colindante para asegurarse de que no haya líneas eléctricas ocultas.
- **No extienda la empuñadura del interruptor de la sierra de pértiga por encima del hombro.**

Interruptor de encendido/apagado (Fig. P)

Asegúrese siempre de tener los pies firmes y un agarre seguro de la sierra de pértiga con ambas manos, con el pulgar y el resto de los dedos alrededor de la empuñadura. Para encender la herramienta, abra botón de bloqueo 5 con el pulgar y deslice el interruptor de accionamiento 4 con los dedos tal como se muestra en la Fig. P. Una vez que la herramienta esté en funcionamiento, puede soltar el botón de bloqueo. Para apagar la herramienta, suelte el interruptor.

Gancho de retirada de ramas (Fig. A)

 **PRECAUCIÓN:** El gancho de retirada de ramas no es un gancho de correa.

La sierra de pértiga incluye un gancho de extracción de ramas 18 para la finalidad prevista de ayudar a retirar las ramas podadas de tamaño pequeño a mediano.

Podar con la sierra de pértiga (Fig. A, O, Q)

 **ADVERTENCIA:** Deje que la herramienta funcione a su ritmo. No debe sobrecargarlo.

 **ADVERTENCIA:** Cuando pade árboles: tenga cuidado de los contragolpes, pues pueden causar lesiones graves o la muerte. Consulte el apartado **Evitar los contragolpes**, para evitar el riesgo de contragolpes. No se estire demasiado. Apóyese en modo firme en el suelo. Mantenga los pies separados. Divida el peso del cuerpo entre ambos pies.

1. Utilice ambas manos para agarrar la sierra de pértiga, tal como se muestra en la Fig. O. Aplique un agarre firme. El pulgar y los demás dedos deben envolver la empuñadura de la sierra de pértiga y la pértiga. Mantenga los dedos alejados del canal de salida de polvo de la sierra 26, como se muestra en la Fig. Q.
2. Nunca utilice la herramienta si está subido a un árbol, en una posición incómoda o sobre una escalera o sobre cualquier otra superficie inestable. Puede perder el control de la sierra de pértiga, causando lesiones graves.
3. Siga las indicaciones siguientes para la poda de árboles.
 - a. Antes de efectuar un corte, asegúrese de que la sierra de pértiga esté funcionando a plena velocidad. Cuando

inicie el corte, desplace la cadena de la sierra 14 contra la rama. Sujete la sierra de pértiga firmemente para evitar que rebote patine (movimiento lateral).

- b. Guíe la sierra de pértiga ejerciendo una ligera presión. Realice el primer corte a 152 mm de distancia del tronco del árbol, en la parte inferior de la rama. Utilice la parte superior de la barra guía 13 para efectuar este corte. Corte 1/3 del diámetro de la rama. A continuación, realice el corte final desde la parte superior. Si intenta cortar ramas gruesas desde la parte inferior, la rama puede acercarse y pellizcar la cadena de la sierra en el corte. Si intenta cortar ramas gruesas desde la parte superior sin un corte inferior poco profundo, la rama puede astillarse. No fuerce la sierra de pértiga. El motor puede sobrecargarse e incendiarse. Hará mejor el trabajo mejor y de un modo más seguro a la velocidad para la que fue diseñada.
- c. Retire la sierra de pértiga del corte mientras funciona a plena velocidad. Detenga la sierra de pértiga soltando el interruptor de accionamiento 4. Asegúrese de que la cadena de corte se haya parado antes de depositar la sierra de pértiga en el suelo.

Afilado de la cadena de sierra

 **PRECAUCIÓN:** Cadena afilada. Utilice siempre guantes de protección cuando manipule la cadena. La cadena está afilada y puede provocar cortes cuando no está en funcionamiento.

IMPORTANTE: Los cortadores de la cadena se desafilarán inmediatamente si tocan el suelo, piedras, mampostería o un clavo durante el corte.

Para conseguir el máximo rendimiento de la sierra de cadena, es importante que mantenga los dientes de la cadena afilados. Su centro de servicios de STANLEY FATMAX más próximo dispone de servicio de afilado de cadena.

NOTA: Cada vez que afile la cadena, se pierden un poco las propiedades de contragolpe, por lo que hay que tener mucho cuidado. Se recomienda no afilar más de cuatro veces la cadena de la sierra.

MANTENIMIENTO

Su herramienta eléctrica ha sido diseñada para funcionar mucho tiempo con un mínimo de mantenimiento. El funcionamiento satisfactorio y continuo depende del buen cuidado de la herramienta y de una limpieza frecuente.

 **ADVERTENCIA:** Para disminuir el riesgo de lesiones personales graves, apague la herramienta y desconecte la batería antes de realizar cualquier ajuste o de poner o quitar acoplamientos o accesorios. El encendido accidental puede causar lesiones.

El cargador y la batería no pueden ser reparados.

El mantenimiento regular asegura una larga vida efectiva de la herramienta. Cada 10 minutos de uso, asegúrese de quitar la batería (tenga cuidado porque la cadena y la barra pueden estar calientes), compruebe que la cadena y la barra tengan

el tensado correcto y lubrique las partes según los apartados **Ajustar el tensado de la cadena** y **Lubricación de la cadena**.



Lubricación

Su herramienta eléctrica no requiere lubricación adicional.



Limpieza



ADVERTENCIA: *Elimine con aire seco la suciedad y el polvo de la carcasa principal tan pronto como advierta que se acumulan en las rejillas de ventilación o alrededor de ellas. Cuando lleve a cabo este procedimiento, póngase una protección ocular y una mascarilla contra el polvo homologadas.*



ADVERTENCIA: *No utilice nunca disolventes u otros productos químicos fuertes para limpiar las piezas no metálicas de la herramienta. Estos productos químicos pueden debilitar los materiales usados en estas partes. Use un paño humedecido únicamente con agua y jabón suave. Nunca permita que entre ningún líquido en la herramienta ni sumerja ninguna parte de la misma en ningún líquido.*

Accesorios opcionales



ADVERTENCIA: *Puesto que los accesorios que no son suministrados por STANLEY FATMAX no han sido sometidos a pruebas con este producto, su uso con esta herramienta podría ser peligroso. Para disminuir el riesgo de lesiones, con este producto se deben usar exclusivamente los accesorios recomendados por STANLEY FATMAX.*

Consulte a su distribuidor para obtener más información acerca de los accesorios adecuados.

La cadena y la barra de repuesto están disponibles en su centro de servicios de STANLEY FATMAX más próximo.

- SFMCPS620 requiere la cadena de repuesto con número de pieza n.º STZCS220. Barra de repuesto de 20 cm, pieza de repuesto número STZCS1220.

Proteger el medio ambiente



Recogida selectiva. Los productos y las baterías marcadas con este símbolo no se deben desechar con la basura doméstica normal.

Los productos y las baterías que contienen materiales que se puedan recuperar o reciclar reducen la demanda de materias primas. Recicle los productos eléctricos y las baterías de conformidad con las normas locales. Encontrará más información en www.2helpU.com.

Batería recargable

Esta batería de larga vida deberá recargarse cuando no produzca energía suficiente para trabajos que antes se efectuaban fácilmente. Al final de su vida útil, deseche las baterías respetando el medio ambiente:

- Haga agotar completamente la batería y extráigala de la herramienta.
- Las baterías de iones de litio son reciclables. Llévelas a su distribuidor o punto de reciclaje local. Las baterías recogidas serán recicladas o eliminadas adecuadamente.

Garantía

Garantía de 1 año

Todas las herramientas eléctricas STANLEY FATMAX incluyen una garantía de 1 año como estándar. En el caso improbable de que su herramienta eléctrica se averíe debido a materiales o mano de obra defectuosos en el plazo de un 1 año partir de la fecha de compra, STANLEY garantiza la sustitución o la reparación gratuita de todas las piezas defectuosas o, a nuestra discreción, la sustitución gratuita del artículo.

Garantía de 3 años

Registre su herramienta eléctrica STANLEY FATMAX dentro de las 4 semanas siguientes a la compra y tendrá derecho a una garantía adicional de 2 años. Si registra su herramienta eléctrica, en el caso improbable de que esté defectuosa debido a materiales o mano de obra defectuosos, STANLEY garantiza la sustitución o la reparación de todas las piezas defectuosas sin cargo alguno, o —a nuestra discreción— la sustitución del artículo sin ningún cargo.

GUÍA DE SOLUCIÓN DE PROBLEMAS

ASEGÚRESE DE SEGUIR LAS NORMAS E INSTRUCCIONES DE SEGURIDAD

Si necesita ayuda con su producto, visite nuestro sitio web www.stanleytools.eu para obtener una lista de centros de servicios de .

PROBLEMA	CAUSA POSIBLE	SOLUCIÓN
La unidad no arranca.	La batería no se ha instalado correctamente.	Compruebe la instalación de la batería.
	La batería no está cargada.	Compruebe los requisitos de carga de la batería.
	No se ha pulsado el botón de bloqueo.	Abra el botón de bloqueo/interruptor de accionamiento.
	Las conexiones de la pértiga no están bien apretadas.	Consulte el apartado Conexión del módulo del cabezal de la sierra al módulo de la empuñadura.
La batería no se carga.	No se ha insertado la batería en el cargador.	Inserte la batería en el cargador hasta que se encienda el indicador LED del cargador.
	El cargador no está enchufado.	Enchufe el cargador en una toma de corriente que funcione. Para más información, consulte Carga de la batería.
	La temperatura del aire circundante es demasiado caliente o demasiado fría.	Traslade la batería a una ubicación con una temperatura ambiente superior a 40 °F (4,5 °C) o inferior a 104 °F (+40 °C).
Barra/cadena recalentadas.	La cadena está demasiado tensa.	Consulte el apartado Ajustar el tensado de la cadena.
	Es necesario lubricar.	Consulte el apartado Lubricación de la cadena.
La cadena está floja.	El tensado de la cadena es incorrecto.	Consulte el apartado Ajustar el tensado de la cadena.
Escasa calidad del corte.	El tensado de la cadena es incorrecto.	Consulte el apartado Ajustar el tensado de la cadena. NOTA: El excesivo tensado causa desgaste y la reducción de la vida de la barra y de la cadena. Lubrique cada 10 minutos de uso.
	Es necesario sustituir la cadena.	Consulte el apartado Instalación y extracción de la cadena de la sierra.
La unidad funciona pero no corta.	La cadena está al revés.	Consulte el apartado Instalación y extracción de la cadena de la sierra.

SERROTE MONTADO EM CABO

SFMCP620

Parabéns!

Escolheu uma ferramenta da STANLEY FATMAX. Longos anos de experiência, um desenvolvimento metucioso dos seus produtos e um grande espírito de inovação tornaram a STANLEY FATMAX um dos parceiros mais fiáveis para os utilizadores de ferramentas eléctricas profissionais.

Dados técnicos

SFMCP620		
Tensão	V_{cc}	18
Tipo de bateria		lões de lítio
Comprimento da lâmina-guia	cm	20
Velocidade máxima da corrente (sem carga)	m/s	1,9
Comprimento máximo de corte	cm	15
Capacidade do óleo	ml	40
Peso (sem a bateria)	kg	3,5

Valores de ruído e de vibração (valores totais de vibração de acordo com a EN ISO 11680-1:2011:

L_{PA} (nível de emissão de pressão acústica)	dB (A)	78
L_{WA} (nível de potência acústica)	dB (A)	89,5
K (variabilidade do nível acústico indicado)	dB (A)	3,9
Valor de vibração das emissões a_{h1}	m/s^2	< 2,5
K de variabilidade =	m/s^2	1,5

O nível de emissão de vibração e/ou ruído indicado nesta ficha de informações foi medido em conformidade com um teste normalizado estabelecido pela norma EN ISO 11680-1:2011 e pode ser utilizado para comparar ferramentas. Por conseguinte, este nível pode ser utilizado para uma avaliação preliminar da exposição às vibrações.

⚠ ATENÇÃO: O nível de emissão de vibração e/ou ruído declarado diz respeito às principais aplicações da ferramenta. No entanto, se a ferramenta for utilizada para outras aplicações ou com outros acessórios ou se a manutenção for insuficiente, o nível de emissão de vibração e/ou ruído pode ser diferente. Isto pode aumentar significativamente o nível de exposição às vibrações ao longo do período total de trabalho.

A estimativa do nível de vibração e/ou ruído deve ter também em conta o número de vezes que a ferramenta é desligada ou está em funcionamento, mas sem executar tarefas. Isto pode reduzir significativamente o nível de exposição ao longo do período total de trabalho.

Identifique as medidas de segurança adicionais para proteger o utilizador dos efeitos da vibração e/ou ruído, tais como: manutenção da ferramenta e dos acessórios, manter as mãos quentes (relacionado com a vibração), e organização dos padrões de trabalho.

Cat. bateria #	Tensão de saída	Carregador SFMCB12
SFMCB202	18	X
SFMCB204	18	X
SFMCB206	18	X

"X" indica que a bateria é compatível com o carregador específico. Leia o manual de instruções para obter informações mais específicas.

Declaração de conformidade da CE

Directiva da maquinaria



Serrote montado em cabo

SFMCP620

A STANLEY FATMAX declara que os produtos descritos em **Dados técnicos** estão em conformidade com as seguintes normas:

2006/42/CE, EN 62841-1:2015; EN ISO 11680-1:2011, 2000/14/CE, Anexo V DEKRA Certificação B.V., Meander 1051 / P.O. Box 5185 6825 MJ ARNHEM / 6802 ED ARNHEM Holanda
N.º do ID do Organismo Notificado: 0344

LWA (potência sonora garantida) 94 dB(A)

LPA (nível de pressão acústica medida): 78 dB(A)

Variabilidade do nível de pressão acústica, K= 2,5 dB(A)

Estes produtos também estão em conformidade com as Directivas 2014/30/UE e 2011/65/UE. Para obter mais informações, contacte a STANLEY FATMAX através da morada indicada a seguir ou consulte o verso do manual.

O abaixo assinado é responsável pela compilação do ficheiro técnico e faz esta declaração em nome da STANLEY FATMAX.

A. P. Smith

Director Técnico
STANLEY FATMAX Europe, Egide Walschaertsstraat14-18,
2800 Mechelen, Bélgica
2019-08-30



ATENÇÃO: Para reduzir o risco de ferimentos, leia o manual de instruções.

Definições: Directrizes de segurança

As definições abaixo descrevem o nível de gravidade de cada aviso. Leia o manual e preste atenção a estes símbolos.



PERIGO: Indica uma situação de perigo eminente que, se não for evitada, irá resultar em **morte ou ferimentos graves**.

 **ATENÇÃO:** Indica uma situação potencialmente perigosa que, se não for evitada, **poderá** resultar em **morte ou ferimentos graves**.

 **CUIDADO:** Indica uma situação potencialmente perigosa que, se não for evitada, **poderá** resultar em **ferimentos ligeiros ou moderados**.

AVISO: Indica uma prática **não relacionada com ferimentos** que, se não for evitada, **pode** resultar em **danos materiais**.

 Indica risco de choque eléctrico.

 Indica risco de incêndio.

AVISOS DE SEGURANÇA GERAIS RELATIVOS A FERRAMENTAS ELÉCTRICAS

 **ATENÇÃO:** Leia todos os avisos de segurança, instruções, ilustrações e especificações fornecidos com esta ferramenta eléctrica. O não cumprimento de todas as instruções indicadas abaixo pode resultar em choque eléctrico, incêndio e/ou ferimentos graves.

GUARDE TODOS OS AVISOS E INSTRUÇÕES PARA FUTURA REFERÊNCIA.

Em todos os avisos que se seguem, o termo “ferramenta eléctrica” refere-se à sua ferramenta alimentada pela rede eléctrica (com fios) ou por uma bateria (sem fios).

1) Segurança na área de trabalho

- Mantenha a área de trabalho limpa e bem iluminada.** As áreas desorganizadas ou escuras são propensas a acidentes.
- Não utilize as ferramentas eléctricas em ambientes explosivos, como, por exemplo, na presença de líquidos, gases ou poeiras inflamáveis.** As ferramentas eléctricas criam faíscas que poderão inflamar estas poeiras ou vapores.
- Mantenha crianças e outras pessoas à distância quando utilizar a ferramenta eléctrica.** As distrações podem levar à perda do controlo da ferramenta.

2) Segurança eléctrica

- As fichas das ferramentas eléctricas têm de ser compatíveis com a tomada de electricidade. Nunca modifique a ficha de forma alguma. Não utilize fichas adaptadoras com ferramentas eléctricas ligadas à terra.** As fichas não modificadas e as tomadas compatíveis reduzem o risco de choque eléctrico.
- Evite o contacto corporal com superfícies ligadas à terra, como tubos, radiadores, fogões e frigoríficos.** Se o seu corpo estiver “ligado” à terra, o risco de choque eléctrico é maior.
- Não exponha as ferramentas eléctricas à chuva ou a condições de humidade.** A entrada de água numa ferramenta eléctrica aumenta o risco de choque eléctrico.
- Não aplique força excessiva sobre o cabo. Nunca o utilize para transportar, puxar ou desligar a ferramenta eléctrica. Mantenha o cabo afastado de fontes de calor, substâncias oleosas, arestas**

aguçadas ou peças móveis. Os cabos danificados ou emaranhados aumentam o risco de choque eléctrico.

- Ao utilizar uma ferramenta eléctrica no exterior, use uma extensão adequada para utilização ao ar livre.** A utilização de um cabo adequado para uso ao ar livre reduz o risco de choque eléctrico.
- Se não for possível evitar trabalhar com uma ferramenta eléctrica num local húmido, utilize uma fonte de alimentação protegida por um dispositivo de corrente residual (DCR).** A utilização de um DCR reduz o risco de choque eléctrico.

3) Segurança pessoal

- Esteja atento, preste atenção ao que está a fazer e use o bom senso quando operar uma ferramenta eléctrica. Não utilize uma ferramenta eléctrica quando estiver cansado ou sob o efeito de drogas, álcool ou medicamentos.** Um momento de distração durante a utilização de ferramentas eléctricas pode causar ferimentos graves.
- Use equipamento de protecção individual. Use sempre protecção ocular.** O equipamento de protecção, como, por exemplo, uma máscara anti-poeiras, sapatos de segurança antiderrapantes, um capacete de segurança ou uma protecção auditiva, usado nas condições apropriadas, reduz o risco de ferimentos.
- Evite accionamentos acidentais. Certifique-se de que o gatilho da ferramenta está na posição de desligado antes de a ligar à tomada de electricidade e/ou inserir a bateria, ou antes de pegar ou transportar a ferramenta.** Se mantiver o dedo sobre o gatilho ao transportar ferramentas eléctricas ou se as ligar à fonte de alimentação com o gatilho ligado, poderá originar acidentes.
- Retire qualquer chave de ajuste ou chave de porcas antes de ligar a ferramenta eléctrica.** Uma chave de porcas ou chave de ajuste deixada numa peça móvel da ferramenta poderá resultar em ferimentos.
- Não se estique demasiado quando trabalhar com a ferramenta. Mantenha-se sempre bem posicionado e equilibrado.** Desta forma, será mais fácil controlar a ferramenta eléctrica em situações inesperadas.
- Use vestuário adequado. Não use roupa larga ou jóias. Mantenha o cabelo e a roupa afastados das peças móveis.** As roupas largas, as jóias ou o cabelo comprido podem ficar presos nestas peças.
- Se forem fornecidos acessórios para a ligação de máquinas de extracção e recolha de partículas, certifique-se de que estes são ligados e utilizados correctamente.** A utilização de dispositivos de extracção de partículas pode reduzir os riscos relacionados com as mesmas.
- Não permita que a familiaridade resultante da utilização frequente de ferramentas lhe permita ser complacente e ignorar os princípios de segurança da ferramenta.** Uma acção descuidada pode causar ferimentos graves numa fracção de segundo.

4) Utilização e cuidados a ter com a ferramenta

- a) **Não utilize a ferramenta eléctrica de forma forçada. Utilize a ferramenta eléctrica correcta para o seu trabalho.** A ferramenta eléctrica adequada irá efectuar o trabalho de um modo mais eficiente e seguro se for utilizada de acordo com a potência para a qual foi concebida.
- b) **Não utilize a ferramenta eléctrica se o respectivo gatilho não a ligar e desligar.** Qualquer ferramenta eléctrica que não possa ser controlada através do gatilho de alimentação é perigosa e tem de ser reparada.
- c) **Retire a ficha da tomada de electricidade e/ou retire a bateria da ferramenta eléctrica, caso seja desmontável, antes de efectuar quaisquer ajustes, substituir acessórios ou guardar ferramentas eléctricas.** Estas medidas de segurança preventivas reduzem o risco de ligar a ferramenta eléctrica acidentalmente.
- d) **Guarde as ferramentas eléctricas que não estiverem a ser utilizadas fora do alcance de crianças e não permita que o aparelho seja utilizado por pessoas não familiarizadas com o mesmo ou com estas instruções.** As ferramentas eléctricas são perigosas nas mãos de pessoas que não possuem as qualificações necessárias para as manusear.
- e) **Faça a manutenção das ferramentas eléctricas e dos acessórios. Verifique se as peças móveis da ferramenta eléctrica estão alinhadas e não emperram, bem como se existem peças partidas ou danificadas ou quaisquer outras condições que possam afectar o funcionamento da mesma. Se a ferramenta eléctrica estiver danificada, esta não deve ser utilizada até que seja reparada.** Muitos acidentes têm como principal causa ferramentas eléctricas com uma manutenção insuficiente.
- f) **Mantenha as ferramentas de corte sempre afiadas e limpas.** As ferramentas de corte sujeitas a uma manutenção adequada, com arestas de corte afiadas, emperram com menos frequência e controlam-se com maior facilidade.
- g) **Utilize a ferramenta eléctrica, os acessórios e as peças, etc., de acordo com estas instruções, tendo em conta as condições de trabalho e a tarefa a ser efectuada.** A utilização da ferramenta eléctrica para fins diferentes dos previstos poderá resultar em situações perigosas.
- h) **Mantenha as pegas e as superfícies de fixação secos, limpos e sem óleo ou massa lubrificante.** Pegas e superfícies de fixação molhadas não permitem o funcionamento e o controlo seguros em situações inesperadas.

5) Utilização e cuidados a ter com a bateria

- a) **Recarregue apenas com o carregador especificado pelo fabricante.** Um carregador adequado para um tipo de bateria pode causar um incêndio se for utilizado com outra bateria.

- b) **Utilize ferramentas eléctricas apenas com baterias específicas.** A utilização de outras baterias pode dar origem a ferimentos e a incêndio.
- c) **Quando não utilizar a bateria, mantenha-a afastada de outros objectos metálicos, tais como cliques para papel, moedas, chaves, pregos, parafusos ou outros pequenos objectos metálicos que permitam fazer a ligação de um terminal para outro.** O curto-circuito dos terminais de bateria pode causar queimaduras ou incêndio.
- d) **Em condições abusivas, pode derramar líquido da bateria; devendo evitar o contacto. Se tocar acidentalmente no líquido, lave bem com água. Se o líquido entrar em contacto com os olhos, consulte um médico.** O líquido derramado da bateria pode causar irritação ou queimaduras.
- e) **Não utilize uma bateria ou ferramenta que esteja danificada ou modificada.** As baterias danificadas ou modificadas podem dar origem a um comportamento imprevisível e resultar em incêndio, explosão ou ferimentos.
- f) **Não exponha a bateria ou a ferramenta a fogo ou temperatura excessiva.** A exposição a fogo ou temperatura superior a 130 °C pode causar uma explosão.
- g) **Siga todas as instruções de carregamento. Não carregue a bateria ou a ferramenta fora da gama especificada nas instruções.** O carregamento indevido ou a temperaturas fora da gama especificada podem causar danos na bateria e aumentar o risco de incêndio.

6) Assistência

- a) **A sua ferramenta eléctrica só deve ser reparada por um técnico qualificado e só devem ser utilizadas peças sobresselentes originais.** Desta forma, é garantida a segurança da ferramenta eléctrica.
- b) **Nunca repare baterias danificadas.** A reparação de baterias danificadas só deve ser efectuada pelo fabricante ou por fornecedores de serviços autorizados.

INSTRUÇÕES DE SEGURANÇA IMPORTANTES



ATENÇÃO: Para reduzir o risco de ferimentos:

- Antes de qualquer utilização, certifique-se de que todas as pessoas que utilizem a unidade lêem e compreendem todas as instruções e outras informações de segurança incluídas neste manual.
- Guarde estas instruções e reveja-as com frequência.



ATENÇÃO: Quando utilizar ferramentas eléctricas de jardinagem, devem ser sempre tomadas precauções básicas de segurança para reduzir o risco de incêndio, choque eléctrico e ferimentos, que incluem os seguintes.

1. **Evite trabalhar em ambientes perigosos:** não utilize as ferramentas em ambientes húmidos ou molhados.
2. **Não utilize a ferramenta à chuva.**
3. **Mantenha as crianças afastadas:** todos os visitantes devem estar afastados da área de trabalho.
4. **Use vestuário adequado:** não use roupa larga ou jóias. Podem ficar presas nas peças móveis. Quando trabalhar ao ar

livre, deve usar luvas de borracha e calçado robusto. Se tiver cabelo comprido, deve usar uma rede para o cabelo.

5. **Use óculos de protecção:** use sempre uma máscara facial ou anti-poeira se a operação produzir pó.
6. **Utilize a ferramenta adequada:** só deve utilizar a ferramenta para as tarefas para as quais foi concebida.
7. **Não agarre a ferramentas pelas arestas afiadas ou lâminas de corte expostas quando levantar ou segurar a ferramenta.**
8. **Não aplique força na ferramenta:** a ferramenta desempenha melhor a tarefa e a probabilidade de ferimentos será menor se a utilizar à velocidade com a qual foi concebida.
9. **Não tente chegar a pontos fora do alcance:** mantenha-se sempre bem posicionado e equilibrado.
10. **Esteja atento:** preste atenção ao que está a fazer. Faça uso de bom senso. Não utilize a ferramenta se estiver cansado.
11. **Desligue o aparelho:** retire a bateria quando não estiver a ser utilizada, antes de proceder a reparações, substituir acessórios, como lâminas e peças semelhantes.
12. **Armazene as ferramentas não utilizadas num espaço fechado:** quando não for utilizada, a unidade deve ser guardada num local seco, elevado ou trancado, fora do alcance das crianças.
13. **Proceda à manutenção da ferramenta com cuidado:** mantenha a aresta de corte afiada e limpe-a para obter um melhor desempenho e reduzir o risco de ferimentos. Siga as instruções relativas à lubrificação e mudança de acessórios. Verifique a fonte de alimentação da ferramenta periodicamente. Caso apresente danos, leve-a para um centro de assistência autorizado para proceder à reparação. Mantenha as pegas secas, limpas e sem óleo ou gordura.
14. **Verifique se existem peças danificadas:** antes de utilizar a ferramenta, a protecção ou outra peça danificada deve ser verificada com atenção para determinar se funciona correctamente e executa a função pretendida. Verifique o alinhamento das peças em movimento, o bloqueio das peças, rotura de peças, montagem e quaisquer outras situações que possam afectar o funcionamento. Qualquer resguardo ou outra peça que apresente danos deve ser devidamente reparada ou substituída por um centro de assistência autorizado, a menos que haja indicação em contrário neste manual.

GUARDE ESTAS INSTRUÇÕES



ATENÇÃO: não utilize a ferramenta perto de linhas de transporte de energia eléctrica. A unidade não foi concebida para fornecer protecção contra choques eléctricos se houver contacto com linhas eléctricas aéreas. Consulte os regulamentos locais para saber quais são as distâncias seguras em relação a linhas eléctricas aéreas e certifique-se de que a posição de funcionamento é segura e protegida antes de utilizar o aparador de sebes com corrente de serra.

- **Mantenha todas as partes do corpo afastadas da corrente da serra. Não retire o material cortado nem segure no material que pretende cortar quando as**

lâminas estiverem em movimento. Quando retirar material encravado, certifique-se de que o gatilho está desligado. A lâmina pode continuar a deslizar depois de desligar a ferramenta. Um momento de falta de atenção enquanto utiliza o serrote montado em cabo pode causar ferimentos graves.

- **Transporte o serrote montado em cabo pela pega com a corrente da serra desligada.** Quando transportar ou armazenar o serrote montado em cabo, coloque sempre a tampa do dispositivo da corrente da serra. O manuseamento correcto do serrote montado em cabo reduz a probabilidade de ferimentos causados pela corrente da serra.
- **Segure a ferramenta eléctrica apenas pelas superfícies isoladas, porque a lâmina do aparador pode tocar em cabos escondidos.** Uma corrente de serra em contacto com um cabo sob tensão pode fazer com que as peças metálicas expostas do sistema eléctrico da ferramenta fiquem também sob tensão e provoquem um choque eléctrico no utilizador.
- **Não utilize o serrote montado em cabo em condições meteorológicas adversas, especialmente se houver risco de relâmpagos.** Isto diminui o risco de ser atingido por relâmpagos.
- **Utilize sempre duas mãos quando utilizar o serrote montado em cabo.** Segure o serrote montado em cabo com ambas as mãos para evitar a perda de controlo.
- **Utilize sempre protecção para a cabeça quando utilizar o serrote montado em cabo em altura.** A queda de resíduos pode causar ferimentos graves.

REGRAS DE SEGURANÇA ESPECÍFICAS



ATENÇÃO: Algumas poeiras contêm produtos químicos que, de acordo com o Estado da Califórnia, causam cancro, defeitos congénitos ou outros danos reprodutores. Alguns exemplos destes produtos químicos são:

- compostos em fertilizantes,
- compostos em insecticidas, herbicidas e pesticidas,
- arsénico e crómio de madeira quimicamente tratada.

Para reduzir a exposição a estes produtos químicos, use equipamento de segurança aprovado, como máscaras anti-poeiras, concebidas especificamente para filtrar partículas microscópicas.

- **Evite o contacto prolongado com o pó resultante das actividades de areamento, serragem, polimento, perfuração e outras actividades de construção. Use vestuário de protecção e lave as áreas expostas com água e sabão.** Se permitir a entrada de poeira na boca, nariz, olhos ou se permanecer na sua pele, os produtos químicos podem ser absorvidos pela pele.



ATENÇÃO: A utilização desta ferramenta pode gerar e/ou espalhar serradura, provocando problemas respiratórios permanentes ou outras lesões. Utilize sempre protecção respiratória adequada para exposição a poeiras. Afaste as partículas do rosto e do corpo.



CUIDADO: Durante a utilização, use proteção auricular adequada. Em algumas condições e duração de utilização, o ruído produzido pelo equipamento pode causar perda auditiva.

Antes de utilizar o serrote montado em cabo

- **Para um funcionamento seguro, leia e compreenda todas as instruções antes de utilizar o serrote montado em cabo.** Siga todas as instruções de segurança. A não observância de todas as instruções de segurança indicadas abaixo pode dar origem a ferimentos graves.
- **Preste atenção às suas acções.** Faça uso de bom senso. Não utilize o serrote montado em cabo se estiver cansado.
- **Utilize o serrote montado em cabo apenas para cortar ramos de árvores.** Não utilize o serrote montado em cabo para fins que não sejam aqueles para os quais foram concebidos. Não utilize o serrote para cortar outros objectos.
- **Apenas os adultos devidamente informados devem utilizar o serrote montado em cabo.** Nunca permita que as crianças utilizem esta ferramenta.
- **Não permita que crianças ou pessoas sem formação adequada utilizem esta ferramenta.**
- Quando utilizar o serrote montado em cabo, utilize o seguinte equipamento de segurança:
 - luvas para trabalhos pesados
 - calçado de segurança com biqueira de aço com solas anti-derrapantes
 - óculos de segurança, óculos protectores ou protecção facial
 - capacete de segurança
 - auscultadores ou tampões
 - máscara facial ou anti-pó (se trabalhar em áreas com pó)
- **Use calças compridas e botas.** Não use vestuário largo, calções, qualquer tipo de jóias nem ande descalço.
- Se tiver cabelo comprido, prenda-o modo a que fique ao nível dos ombros para evitar que fique emaranhado nas peças móveis.
- Antes de cortar, deve verificar sempre o seguinte:
 - a área de trabalho deve estar desimpedida
 - pés bem assentes
 - caminho de fuga planeado no caso de queda de ramos
- Verifique a árvore antes de cortar. Deixe espaço para que os ramos possam cair livremente no chão.
- Não utilize o serrote montado em cabo para cortar árvores jovens.

Quando utilizar o serrote montado em cabo



PERIGO: Para reduzir o risco de choque eléctrico, não utilize a ferramenta em superfícies húmidas. Não exponha o equipamento à chuva. Armazene num espaço fechado.



PERIGO: Evite um arranque não intencional: não transporte a ferramenta com o dedo no gatilho e a bateria instalada. Assegure-se que o gatilho está desligado quando instalar a bateria.

- Mantenha-se atento. Faça uso de bom senso quando utilizar a unidade.
- Mantenha a área de trabalho limpa. Áreas obstruídas podem provocar ferimentos.
- Quando terminar o corte ou deixar a ferramenta sem vigilância, retire sempre a bateria do serrote montado em cabo.
- Mantenha as crianças, animais e transeuntes a uma distância de pelo menos 15 m do serrote montado em cabo. A única pessoa que deve estar na área de trabalho é o utilizador do serrote montado em cabo.
- Não utilize o serrote montado em cabo para cortar árvores.
- Não agarre na corrente da serra exposta quando levantar ou segurar o serrote montado em cabo.
- Segure no serrote montado em cabo com firmeza, com uma mão no cabo e a outra na pega.
- Mantenha os dedos afastados do gatilho até o equipamento estar pronto para fazer o corte.
- Antes de ligar o serrote montado em cabo, certifique-se de que a corrente não toca em qualquer objecto.
- Mantenha todas as partes do corpo afastadas da corrente quando o serrote montado em cabo estiver em funcionamento.
- Não force o serrote montado em cabo quando estiver a cortar. Aplique uma pressão ligeira. Com a potência indicada, a ferramenta realizará melhor o trabalho e de forma mais segura.
- Transporte o serrote montado em cabo de um local para outro:
 - com a bateria removida,
 - com os dedos fora do gatilho,
 - segurando a haste de maneira equilibrada e
 - com a lâmina-guia e a corrente viradas para trás e com a bainha colocada.
- Não corte ramos pequenos e árvores jovens com o serrote montado em cabo. Os ramos finos podem ficar presos na corrente e fazer recuo na direcção do utilizador. Isto pode fazer com que perca o equilíbrio.
- Não utilize a ferramenta se as condições de iluminação não forem adequadas.
- Mantenha sempre os pés bem apoiados e equilibrados. Não se estique demasiado quando trabalhar com a ferramenta. Se se esticar demasiado, pode perder o equilíbrio ou ficar exposto a superfícies quentes.
- Mantenha todas as partes do corpo afastadas de peças em movimento.
- Não deve, em nenhuma circunstância, utilizar acessórios ou dispositivos adicionais com este equipamento, que não tenham sido fornecidos com este produto ou identificados como adequados para utilização com este equipamento neste manual de instruções.
- Verifique o serrote montado em cabo antes de cada utilização e se sofrer alguma queda ou impacto. Verifique se não apresenta defeitos ou danos consideráveis.

Não utilize o serrote montado em cabo:

- se estiver sob o efeito de álcool, medicamentos ou fármacos.
- se estiver a chover ou em locais húmidos ou molhados.
- se estiverem presentes gases ou líquidos inflamáveis.
- se o serrote montado em cabo estiver danificado, ajustado incorrectamente, ou não estiver montado por completo ou em segurança.
- se o gatilho não ligar ou desligar o serrote montado em cabo. A corrente tem de parar de girar quando libertar o gatilho. O gatilho defeituoso deve ser enviado para um centro de assistência autorizado para reparação. Consulte **Acessórios em Manutenção**.

- se estiver com pressa.
- se estiver em cima de uma árvore ou de uma escada.
- se estiver dentro de lanças aéreas, baldes ou plataformas.
- em caso de ventos fortes ou tempestade.

REGRAS GERAIS DE SEGURANÇA



PERIGO: Perigo de choque. Ferimentos graves ou morte causados por electrocussão em caso de contacto com cabos eléctricos. Nunca utilize perto de fontes de electricidade, fios ou linhas de alimentação.



ATENÇÃO: Para um funcionamento seguro, leia e compreenda o manual do utilizador. Use uma protecção facial (e/ou óculos de segurança) e um capacete para protecção contra a queda de resíduos. A área de trabalho deve estar desimpedida, deve haver uma trajectória de fuga e deve estar atento à localização dos ramos/troncos para evitar a queda de ramos e resíduos. Quando utilizar a serra, os transeuntes devem estar a 15 m de distância. Para reduzir o risco de choque eléctrico, não utilize a ferramenta em superfícies húmidas. Não exponha o equipamento à chuva. Armazene num espaço fechado.

- Para proteger-se contra a queda de ramos, não se coloque por baixo do ramo ou tronco que pretende cortar. Esta unidade não deve ser segurada a um ângulo superior a 60° do chão.
- Mantenha as pegas secas, limpas e sem óleo.
- Antes de ligar a unidade, certifique-se de que a corrente não está em contacto com outros objectos.
- Antes de colocar a unidade no chão, certifique-se de que a corrente parou.

Assistência

- A reparação das ferramentas deve ser levada a cabo apenas por pessoal qualificado. A assistência ou manutenção realizada por pessoal que não possua as qualificações necessárias pode causar ferimentos. Consulte a secção **Manutenção** deste manual.
- Quando reparar uma ferramenta, utilize apenas peças de substituição idênticas. Siga as instruções indicadas na secção **Manutenção** deste manual. A utilização de peças não autorizadas ou o não cumprimento das instruções de manutenção pode resultar em choque eléctrico ou ferimentos.

Protecção contra recuo



ATENÇÃO: O RECUIO pode ocorrer quando a frente ou a ponta da lâmina-guia tocar num objecto ou quando um pedaço de madeira se fechar e emerrar a corrente da serra no corte. O contacto com a ponta pode, em alguns casos, causar uma súbita reacção inversa, empurrando a lâmina-guia para cima e para trás na direcção do utilizador. Se a corrente da serra ficar presa ao longo da parte superior da lâmina-guia poderá empurrar a lâmina-guia rapidamente para trás em direcção ao utilizador. Qualquer uma destas reacções pode fazer com que perca o controlo da serra e causar ferimentos graves no utilizador.



DEVEM SER RESPEITADAS AS SEGUINTE PRECAUÇÕES PARA MINIMIZAR O RECUIO:

- Agarre no serrote montado em cabo com firmeza. Segure com firmeza na serra com ambas as mãos quando a unidade estiver em funcionamento. Segure firmemente na pega com os polegares e os outros dedos à volta da pega da serra e do cabo.
- Não se estique demasiado quando trabalhar com a ferramenta.
- Mantenha-se sempre bem posicionado e equilibrado.
- Não permita que a ponta da lâmina-guia toque em troncos, ramos, no chão ou em qualquer obstrução.
- Não abra a pega do serrote montado em cabo ao nível dos ombros.
- Utilize dispositivos como a corrente de recuo reduzido, o sistema de travagem da corrente e as lâminas-guia especiais que diminuam os riscos associados ao recuo.
- Utilize apenas as lâminas-guia e as correntes de substituição especificadas pelo fabricante ou equivalente.
- Nunca deixe a corrente em movimento entrar em contacto com qualquer objecto na ponta da lâmina-guia.
- Mantenha a área de trabalho sem obstruções, como outras árvores, ramos, rochas, vedações, cotos, etc. Elimine ou evite quaisquer obstruções nas quais a motosserra pode bater enquanto estiver a fazer cortes através de um tronco ou ramo específico.
- Mantenha a motosserra afiada e com a tensão adequada. Uma corrente solta ou embotada pode aumentar a probabilidade de recuo. Verifique a tensão regularmente, com o motor parado e a bateria retirada.
- Comece e execute o corte apenas quando tiver a corrente a deslocar-se à velocidade máxima. Se a corrente estiver a deslocar-se a uma velocidade mais lenta, há uma maior probabilidade de recuo.
- Corte um ramo de cada vez.
- Tenha muito cuidado quando retomar um corte anterior. Coloque uma protecção dentada na madeira e deixe que a correa atinja a velocidade máxima antes de continuar o corte.
- Não faça cortes em profundidade ou de perfuração.
- Preste atenção ao movimento dos troncos ou a outras forças que possam impedir um corte, bloqueio ou queda para cima da serra.

Dispositivos de segurança contra recuo



ATENÇÃO: Os seguintes dispositivos estão incluídos no serrote montado em cabo para ajudar a reduzir o risco de recuo. Porém, esses dispositivos não eliminam por completo esta reacção perigosa. Como utilizador do serrote montado em cabo, não deve confiar apenas nos dispositivos de segurança. Deve seguir todas as precauções de segurança, instruções e manutenção indicadas neste manual para evitar o recuo e outras forças que possam dar origem a ferimentos graves.

- **A lâmina-guia, que reduz o recuo,** foi concebida com uma ponta com um raio pequeno, que diminui o tamanho da zona de perigo de recuo na ponta da lâmina-guia. Está comprovado que uma lâmina-guia contra recuo reduz consideravelmente o grau e a gravidade do recuo quando é testada de acordo com os requisitos de segurança para motosserras eléctricas.
- **A corrente contra recuo reduzido,** concebida com um indicador de profundidade contornado e uma ligação do guarda-mão que desvia a força do recuo e permite a entrada da madeira na lâmina. Uma corrente contra recuo reduzido é uma corrente que está em conformidade com os requisitos de desempenho quando é sujeita a testes na amostra representativa de motosserras.

Nomes e termos do serrote montado em cabo

- **Roda dentada ou roda:** a parte dentada que acciona a motosserra.
- **Lâmina-guia:** uma estrutura com calhas que suporta e guia a motosserra.
- **Bainha da lâmina-guia:** caixa instalada sobre a lâmina-guia que impede o contacto dos dentes quando a serra não estiver a ser utilizada.
- **Recuo:** o movimento de recuo ascendente ou descendente, ou ambos, da lâmina-guia ocorre quando a motosserra perto do bocal da parte superior da lâmina-guia entra em contacto com objectos como, por exemplo, troncos ou ramos, ou quando a madeira fecha e bloqueia a motosserra durante o corte.
- **Corrente de recuo reduzido:** uma corrente em conformidade com os requisitos de desempenho do recuo. (quando é testado numa amostra representativa das motosserras).
- **Lâmina-guia contra recuo reduzido:** uma lâmina-guia que reduz consideravelmente e de maneira comprovada o recuo.
- **Corrente de serra sobresselente:** uma corrente que reduz os requisitos de desempenho de recuo quando é testada com motosserras específicas. Pode não estar em conformidade com os requisitos de desempenho de outras serras.
- **Motosserra:** uma corrente com dentes de corte, que corta a madeira e accionada pelo motor e é suportada pela lâmina guia.

- **Protecção dentada (dentes):** o dente ou dentes pontiagudos utilizados para articular a serra e manter a posição durante a serragem.
- **Gatilho:** um dispositivo que, quando é accionado, liga ou interrompe um circuito de potência eléctrica ao motor da motosserra.
- **Sistema de bloqueio do gatilho:** um batente móvel que impede o funcionamento acidental do gatilho até ser accionado manualmente.
- **Cortar (podar):** processo de corte de ramos de uma árvore.
- **Corte por baixo:** um corte de baixo para cima de um tronco ou ramo. Este tipo de corte é feito na posição de corte normal e com a parte de cima da lâmina-guia.

Armazenamento

1. **Armazene num espaço fechado.** Deve armazenar a ferramenta num local seco e fresco e afastado de luz solar directa, excesso de calor ou frio e longe do alcance das crianças.
2. **Depois de terminar o trabalho, reduza sempre a tensão da corrente.** A corrente contrai quando arrefece. Se a tensão não for reduzida, pode causar danos na serra.

Riscos residuais

Apesar da aplicação dos regulamentos de segurança relevantes e da implementação de dispositivos de segurança, alguns riscos residuais não podem ser evitados. Estes riscos são os seguintes:

- Danos auditivos.
- Risco de ferimentos causados pela projecção de partículas.
- Risco de queimaduras porque os acessórios estão quentes durante a utilização.
- Risco de ferimentos devido a utilização prolongada.

GUARDE ESTAS INSTRUÇÕES

Carregadores

Os carregadores da STANLEY FATMAX não requerem regulação e foram concebidos para uma operação tão fácil quanto possível.

Segurança eléctrica

O motor eléctrico foi concebido apenas para uma tensão específica. Verifique sempre se a tensão da bateria corresponde à tensão indicada na placa com os requisitos de alimentação da ferramenta. Certifique-se também de que a tensão do carregador corresponde à da corrente eléctrica.



O carregador STANLEY FATMAX tem um isolamento duplo em conformidade com a EN60335. Por conseguinte, não é necessário fio à terra.

Se o cabo de alimentação estiver danificado, deve substituí-lo por um cabo especialmente preparado, disponível através dos técnicos de reparação da STANLEY FATMAX.

Utilizar uma extensão

Só deve utilizar a extensão se for absolutamente necessário. Use uma extensão aprovada que seja adequada para a potência de alimentação do carregador (consulte **Dados técnicos**). O

diâmetro mínimo do fio condutor é 1 mm²; o comprimento máximo é de 30 m.

Ao utilizar uma bobina de cabo, desenrole sempre o cabo por completo.

Instruções de segurança importantes para todos os carregadores de bateria

GUARDE ESTAS INSTRUÇÕES: Este manual inclui instruções de funcionamento e segurança importantes para carregadores de bateria compatíveis (consulte **Dados técnicos**).

- Antes de utilizar o carregador, leia todas as instruções e sinais de aviso indicados no carregador, bateria e no equipamento que utiliza a bateria.



ATENÇÃO: Perigo de choque. Não permita a entrada de líquidos no carregador. Pode ocorrer um choque eléctrico.



ATENÇÃO: Recomendamos a utilização de um dispositivo de corrente residual com um limite de corrente residual de 30 mA ou menos.



CUIDADO: Perigo de queimaduras. Para reduzir o risco de ferimentos, carregue apenas baterias recarregáveis da STANLEY FATMAX. Outros tipos de baterias podem rebentar, causando ferimentos e danos.



CUIDADO: As crianças devem ser vigiadas para garantir que não brincam com a ferramenta.

AVISO: Em determinadas condições, quando o carregador está ligado à fonte de alimentação, os contactos de carga expostos no interior do carregador podem entrar em curto-circuito devido a material estranho. Os materiais estranhos condutores como, por exemplo, mas não limitado a, lâ de aço, folha de alumínio ou qualquer acumulação de partículas metálicas devem ser removidos dos orifícios do carregador. Desligue sempre o carregador da fonte de alimentação quando não estiver inserida uma bateria no respectivo compartimento. Desligue o carregador antes de proceder à limpeza

- **NÃO carregue a bateria com carregadores que não sejam os indicados neste manual.** O carregador e a bateria foram concebidos especificamente para funcionarem em conjunto.
- **Estes carregadores não foram concebidos para qualquer outra finalidade que não seja carregar baterias recarregáveis da STANLEY FATMAX.** Quaisquer outras utilizações podem resultar em incêndio, choque eléctrico ou electrocussão.
- **Não exponha o carregador a chuva ou neve.**
- **Quando desligar o carregador, puxe pela ficha e não pelo cabo.** Isto permite reduzir o risco de danos na ficha de alimentação eléctrica e do cabo.
- **Certifique-se de que o cabo é instalado num local onde não seja pisado, onde não tropecem no fio ou esteja sujeito a danos ou esforço.**
- **Só deve utilizar uma extensão se for estritamente necessário.** O uso de uma extensão inadequada pode resultar em incêndio, choque eléctrico ou electrocussão.
- **Não coloque objectos sobre o carregador ou coloque-o sobre uma superfície macia que possa bloquear as**

entradas de ventilação e causar calor interno excessivo. Coloque o carregador num local afastado de fontes de calor. O carregador é ventilado através de ranhuras na parte superior e inferior do compartimento.

- **Não utilize o carregador se o cabo ou a ficha apresentarem danos:** substitua-os de imediato.
- **Não utilize o carregador se tiver sofrido um golpe brusco, se o deixar cair ou se ficar de algum modo danificado.** Leve-o para um centro de assistência autorizado.
- **Não desmonte o carregador; leve-o para um centro de assistência autorizado, no caso de ser necessário assistência ou reparação.** Uma nova montagem incorrecta pode resultar em choque eléctrico, electrocussão ou incêndio.
- Se o cabo de alimentação ficar danificado, deve enviá-lo de imediato para o fabricante, agente de assistência ou um responsável devidamente qualificado para que possa ser substituído, de modo a evitar qualquer situação de perigo.
- **Desligue o carregador da tomada antes de proceder à limpeza. Isto reduz o risco de choque eléctrico.** A remoção da bateria não reduz este tipo de risco.
- **NUNCA ligue dois carregadores em conjunto.**
- **O carregador foi concebido para funcionar com corrente eléctrica doméstica de 230 V padrão. Não tente utilizá-lo com qualquer outro tipo de tensão.** Isto não se aplica ao carregador do automóvel.

Carregar uma bateria (Fig. B)

1. Ligue o carregador numa tomada adequada antes de inserir a bateria.
2. Insira a bateria **6** no carregador, certificando-se de que fica totalmente encaixada no carregador. O indicador luminoso vermelho (de carga) pisca repetidamente, indicando que o processo de carga foi iniciado.
3. A conclusão do processo de carga é indicado pelo indicador luminoso vermelho, que permanece ligado de maneira contínua. A bateria fica totalmente carregada e pode ser utilizada nesta altura ou pode deixá-la no carregador. Para retirar a patilha do carregador, pressione o botão de libertação da bateria **24** na bateria.

NOTA: Para assegurar o máximo desempenho e vida útil das baterias de iões de lítio, carregue a bateria totalmente antes de utilizar o produto pela primeira vez.

Funcionamento do carregador

Consulte os indicadores abaixo para saber qual é o estado do processo de carga da bateria.

Indicadores de carga	
	A carregar
	Totalmente carregada
	Retardação de calor/frio*

*O indicador luminoso vermelho continua a piscar, mas acende-se um indicador luminoso amarelo durante esta operação. Quando a bateria atingir a temperatura adequada, o indicador

luminoso amarelo desliga-se e o carregador continua o processo de carga.

O(s) carregador(es) compatível(is) não carrega(m) uma bateria defeituosa. Se a bateria estiver defeituosa, o indicador luminoso do carregador não se acende.

NOTA: Isto pode também indicar que se trata de um problema no carregador.

Se o carregador indicar uma falha, leve o carregador e a bateria um centro de assistência autorizado para que sejam submetidos a um teste.

Retardação de calor/frio

Quando o carregador detecta que uma bateria está demasiado quente ou fria, inicia automaticamente a retardação de calor/frio, interrompendo o processo de carga até a bateria atingir a temperatura adequada. Em seguida, o carregador muda automaticamente para o modo de carga. Esta função assegura a duração máxima da bateria.

Uma bateria fria fica carregada a uma taxa mais lenta do que uma bateria quente. A bateria irá carregar a essa velocidade mais lenta durante todo o ciclo de carga e não recupera a taxa de carga máxima, mesmo que a bateria aqueça.

Sistema de protecção electrónica

As ferramentas com baterias de iões de lítio XR foram concebidas com um Sistema de protecção electrónica que protege a bateria contra sobrecargas, sobreaquecimento ou descarga profunda.

A ferramenta desliga-se automaticamente se o Sistema de protecção electrónica for activado. Se isto ocorrer, coloque a bateria de iões de lítio no carregador até ficar totalmente carregada.

Montagem na parede

Estes carregadores foram concebidos para montagem na parede ou para serem colocados numa mesa ou numa superfície de trabalho. Se forem montados numa parede, coloque o carregador perto de uma tomada eléctrica e afastado de cantos ou outras obstruções que possam impedir a circulação de ar. Utilize a parte de trás do carregador como base para a fixação dos parafusos de montagem na parede. Monte o carregador com firmeza com parafusos auto-roscentes (adquiridos em separado) a uma distância de pelo menos 25,4 mm com uma cabeça do parafuso com 7-9 mm de diâmetro, aparafusados em madeira a uma profundidade ideal de cerca de 5,5 mm do parafuso exposto. Alinhe as ranhuras na parte de trás do carregador com os parafusos expostos e insira-os por completo nas ranhuras.

Instruções de limpeza do carregador



ATENÇÃO: Perigo de choque. Desligue o carregador da tomada de CA antes de proceder à limpeza. A sujidade e gordura podem ser removidas a partir do exterior do carregador com um pano ou uma escova suave não metálica. Não utilize água ou outros produtos de limpeza. Nunca permita a entrada de líquidos na ferramenta. Da mesma forma, nunca mergulhe qualquer peça da ferramenta dentro de líquidos.

Baterias

Instruções de segurança importantes para todas as baterias

Quando encomendar baterias sobresselentes, certifique-se de que inclui o número de catálogo e a tensão.

A bateria não está totalmente carregada quando a retira da embalagem. Antes de utilizar a bateria e o carregador, leia as instruções de segurança indicadas abaixo. Em seguida, respeite os procedimentos de carga realçados.

LEIA TODAS AS INSTRUÇÕES

- **Não carregue ou utilize a bateria em ambientes explosivos, como, por exemplo, na presença de líquidos, gases ou poeiras inflamáveis.** A colocação ou remoção da bateria do carregador pode inflamar as poeiras ou os fumos.
- **Nunca force a entrada da bateria no carregador. Não modifique a bateria seja de que modo for para encaixá-la num carregador não compatível porque a bateria pode sofrer uma rotura e causar ferimentos graves.**
- *Carregue as baterias apenas em carregadores da STANLEY FATMAX.*
- **NÃO salpique ou coloque a bateria dentro de água ou de outros líquidos.**
- **Não armazene ou utilize a ferramenta em locais onde a temperatura possa atingir ou exceder 40 °C (tais como barracões ao ar livre ou construções de metal durante o Verão).**
- **Não incinere a bateria, mesmo que apresente danos graves ou esteja totalmente gasta.** A bateria pode explodir se for colocada no fogo. Quando as baterias de iões de lítio são queimadas formam-se vapores e materiais tóxicos.
- **Se o conteúdo da bateria entrar em contacto com a pele, lave a área de imediato com sabão suave e água.** Se o líquido da bateria entrar em contacto com os olhos, enxague os olhos abertos com água durante 15 minutos ou até à irritação passar. Se for necessário contactar um médico, o electrólito da bateria é composto por uma mistura de carbonetos orgânicos líquidos e sais de lítio.
- **O conteúdo da bateria aberta pode causar irritação nas vias respiratórias.** Respire ar fresco. Contacte um médico se os sintomas persistirem.



ATENÇÃO: Perigo de queimaduras. O líquido da bateria pode ser inflamável se estiver exposto a faíscas ou chamas.



ATENÇÃO: Nunca tente abrir a bateria, seja qual for o motivo. Se a bateria estiver rachada ou danificada, não a insira no carregador. Não esmague, deixe cair nem danifique a bateria. Não utilize uma bateria ou um carregador que tenha sofrido um golpe brusco, uma queda, atropelamento ou danificada de algum modo (por exemplo, perfurada por um prego, atingida com um martelo ou pisada). Pode ocorrer choque eléctrico ou electrocussão. As baterias danificadas devem ser devolvidas ao centro de assistência para reciclagem.



ATENÇÃO: Perigo de incêndio. Quando armazenar ou transportar a bateria, não deixe que objectos

metálicos entrem em contacto com os terminais expostos da bateria. Por exemplo, não coloque a bateria dentro de aventais, bolsos, caixas de ferramentas, caixas de kits de produtos, gavetas, etc., com pregos soltos, parafusos, chaves, etc.



CUIDADO: Quando não estiver a utilizá-la, coloque a ferramenta de lado numa superfície estável, de modo a que ninguém tropece ou sofra uma queda. Algumas ferramentas com baterias grandes ficam na vertical dentro da bateria, mas podem ser facilmente derrubadas.

Transporte



ATENÇÃO: Perigo de incêndio. O transporte das baterias pode dar origem a um incêndio se os terminais da bateria entrarem em contacto inadvertidamente com os materiais condutores. Quando transportar as baterias, certifique-se de que os terminais da bateria estão protegidos e devidamente isolados de materiais que possam entrar em contacto com eles e causar um curto-circuito. **NOTA:** As baterias de iões de lítio não devem ser colocadas em bagagem despachada.

As baterias da STANLEY FATMAX estão em conformidade com todas as regulamentações de expedição aplicáveis, de acordo com os padrões jurídicos e de indústria, que incluem as Recomendações da ONU sobre o transporte de mercadorias perigosas; disposições relativas a mercadorias perigosas da Associação do Transporte Aéreo Internacional (IATA), Regulamentações do código marítimo internacional para o transporte de mercadorias perigosas (IMDG) e o Acordo europeu relativo ao transporte rodoviário internacional de mercadorias perigosas (ADR). As baterias de iões de lítio foram testadas de acordo com a secção 38.3 das Recomendações da ONU no que respeita ao Transporte de Mercadorias Perigosas: Manual de Ensaio e Critérios.

Na maioria dos casos, a expedição de uma bateria da STANLEY FATMAX será isenta de classificação como material perigoso de Classe 9 inteiramente regulamentado. Em geral, apenas as expedições que contenham uma bateria de iões de lítio com uma taxa energética superior a 100 watts-hora (Wh) requerem a expedição de acordo com a Classe 9 inteiramente regulamentada. Todas as baterias de iões de lítio têm a classificação de watts por hora indicadas na embalagem. Além disso, devido às complexidades de regulamentação, a STANLEY FATMAX não recomenda a expedição de baterias de iões de lítio por transporte aéreo, independentemente da classificação de watts por hora. A expedição de ferramentas com baterias (conjuntos combinados) pode ser transportada por ar, conforme previsto, se a classificação de watts por hora da bateria não for superior a 100 watts-hora.

Independentemente de uma expedição ser considerada isenta ou totalmente regulamentada, é da responsabilidade do expedidor consultar as mais recentes regulamentações para a embalagem, etiquetagem/marcação e exigências de documentação.

As informações indicadas nesta secção do manual são fornecidas de boa fé e acredita-se que são rigorosas aquando

da elaboração do documento. No entanto, não é fornecida qualquer garantia, expressa ou implícita. É da responsabilidade do comprador garantir que as respectivas actividades estão em conformidade com as regulamentações aplicáveis.

Recomendações de armazenamento

1. A vointinha deve ser armazenada num local seco e fresco afastado de luz solar directa e excesso de calor ou frio. Para usufruir de um excelente desempenho e duração da bateria, armazene as baterias à temperatura ambiente quando não utilizá-las.
2. Para um armazenamento prolongado, é recomendável armazenar a bateria totalmente carregada num local fresco, seco e afastado do carregador para obter os melhores resultados.

NOTA: As baterias não devem ser armazenadas totalmente sem carga. É necessário recarregar a bateria antes de a utilizar.

Etiquetas no carregador e na bateria

Além dos símbolos indicados neste manual, as etiquetas no carregador e na bateria podem apresentar os seguintes símbolos:



Leia o manual de instruções antes de utilizar esta máquina.



Consulte **Dados técnicos** para saber qual é o período de carga.



Não a perfure com objectos condutores.



Não carregue baterias danificadas.



Não permita o contacto com água.



Substitua os cabos defeituosos imediatamente.



Carregue as baterias a uma temperatura entre 4 °C e 40 °C.



Apenas para uso dentro de casa.



Elimine a bateria com a devida atenção para com o meio ambiente.

LI-ION



Carregue as baterias STANLEY FATMAX apenas com carregadores da STANLEY FATMAX específicas. O carregamento das baterias especificadas da STANLEY FATMAX com um carregador que não seja da STANLEY FATMAX pode fazer com que rebentem ou dar origem a situações de perigo.



Não queime a bateria.

Tipo de bateria

O modelo SFMCPS620 funciona com uma bateria de 18 volts. Podem ser utilizadas as seguintes baterias: SFMCB202, SFMCB204, SFMCB206. Consulte os **Dados técnicos** para obter mais informações.

Posição do código de data (Fig. A)

O código de data **20**, que inclui também o ano de fabrico, está impresso na caixa.

Exemplo:

2019 XX XX
Ano de fabrico

Conteúdo da embalagem

A embalagem contém:

- 1 Serrote montado em cabo
- 1 Alça a tiracolo
- 1 Manual de instruções
- 1 Bateria de iões de lítio**

- 1 Carregador para baterias de iões de lítio**

**Incluído apenas no modelo SFMCPS620M1

- *Verifique se a ferramenta, as peças ou os acessórios foram danificados durante o transporte.*
- *Leve o tempo necessário para ler atentamente e compreender todas as instruções neste manual antes de utilizar o equipamento.*

Símbolos na ferramenta

A ferramenta apresenta os seguintes símbolos:



Leia o manual de instruções antes de utilizar este equipamento.



Use protecção ocular.



Use protecção auditiva.



Não deixe a ferramenta à chuva.



Use protecção para a cabeça.



Utilize luvas de protecção.



Perigo de corte. Mantenha os dedos afastados da ranhura.



Utilize calçado de protecção.



A direcção de rotação da corrente da serra.



Perigo de electrocussão. Mantenha uma distância mínima de 10 m das linhas aéreas.



Desligue a ferramenta. Antes de ser realizada qualquer operação de manutenção na ferramenta, remova a bateria da ferramenta.



Potência sonora garantida pela directiva 2000/14/CE.



Mantenha os transeuntes afastados.



Mantenha os transeuntes afastados.

Descrição (Fig. A)



ATENÇÃO: Nunca modifique a ferramenta eléctrica nem qualquer um dos seus componentes. Tal poderia resultar em danos ou ferimentos.

- | | |
|-------------------------------|----------------------------------|
| 1 Conjunto da pega | 10 Sistema de fixação com barra |
| 2 Haste da extensão central | 11 Cobertura da roda dentada |
| 3 Conjunto da cabeça da serra | 12 Parafusos de cabeça sextavada |
| 4 Gatilho | 13 Lâmina-guia |
| 5 Botão de bloqueio | 14 Corrente da serra |
| 6 Bateria | 15 Bainha |
| 7 Pinça de espuma | 16 Chave sextavada |
| 8 Cabo roscado | 17 Frasco de óleo |
| 9 Manga roscada | 18 Gancho de remoção de ramos |

Uso pretendido

O serrote montado em cabo é ideal para podar e cortar ramos até 203 mm de diâmetro.

NÃO utilize a ferramenta em ambientes húmidos ou na presença de gases ou líquidos inflamáveis.

Este serrote montado em cabo é uma ferramenta eléctrica profissional.

NÃO permita que crianças entrem em contacto com a ferramenta. É necessária supervisão se estas ferramentas forem manuseadas por utilizadores inexperientes.

- Este produto não deve ser utilizado por pessoas (incluindo crianças) que sofram de capacidades físicas, sensoriais ou mentais reduzidas, falta de experiência ou conhecimentos, a menos que estejam acompanhados por uma pessoa que se responsabilize pela sua segurança. As crianças nunca devem ficar sozinhas com este produto.

MONTAGEM E REGULAÇÕES



ATENÇÃO: Para reduzir o risco de ferimentos graves, desligue a ferramenta e retire a bateria antes de efectuar quaisquer regulações ou de retirar/instalar dispositivos complementares ou acessórios. Um arranque acidental pode causar ferimentos.



ATENÇÃO: Utilize apenas baterias e carregadores da STANLEY FATMAX.

Inserir e retirar a bateria da ferramenta

(Fig. B)

NOTA: Verifique se a bateria **6** está totalmente carregada.

Instalar a bateria na pega da ferramenta

1. Alinhe a bateria **6** com as calhas no interior da pega da ferramenta (Fig. B).
2. Deslize-a para dentro da pega até a bateria encaixar com firmeza na ferramenta e ouvir um som de encaixe no respectivo local.

Retirar a bateria da ferramenta

1. Pressione o botão de libertação **24** e puxe a bateria com firmeza para fora da pega da ferramenta.
2. Insira a bateria no carregador, tal como descrito na secção do carregador indicada neste manual.

Baterias com indicador do nível de carga (Fig. B)

Algumas baterias da STANLEY FATMAX incluem um indicador de nível de combustível, composto por três indicadores luminosos LED verdes que indicam o nível de carga restante na bateria.

Para activar o indicador do nível de combustível, pressione e mantenha pressionado o botão do indicador do nível de combustível **27**. Uma combinação dos três indicadores luminosos LED verdes acende-se, indicando o nível da carga restante. Se o nível da carga na bateria for inferior ao limite utilizável, o indicador do nível de combustível não se acende e é necessário voltar a carregar a bateria.

NOTA: O indicador do nível de combustível é apenas uma indicação da carga restante na bateria. Não indica o funcionamento da ferramenta e está sujeito a variações, com base nos componentes do produto, temperatura e aplicação do utilizador final.

Instalar e retirar a corrente da serra

(Fig. A, C–E)



ATENÇÃO: *Lâmina afiada em movimento. Para evitar um accionamento accidental, certifique-se de que remove a bateria da pega antes de efectuar as seguintes operações. Se não o fizer, poderão ocorrer ferimentos pessoais graves.*



CUIDADO: *Lâmina afiada em movimento. Utilize sempre luvas de protecção durante a instalação ou remoção da corrente. A corrente é afiada e pode cortá-lo quando não estiver a ser utilizada.*

1. Coloque o serrote montado em cabo numa superfície estável. Rode os dois parafusos de cabeça sextavada **12** para a esquerda com a chave sextavada **16** fornecida.
2. Retire a cobertura da roda dentada **11**, sistema de fixação com barra **10** e os parafusos de cabeça sextavada.
3. Para retirar a corrente da serra **14**, rode o parafuso **19** na parte da frente da caixa com uma chave de parafusos plana da chave. Rode o parafuso para a esquerda para permitir que a lâmina-guia **13** recue e reduza a tensão na corrente para que possa ser removida.

4. Levante a corrente da serra gasta para fora da ranhura na lâmina-guia.
5. Rode a lâmina-guia ao contrário.
6. Para substituir a corrente da serra, certifique-se de que a ranhura na lâmina-guia fica por cima dos pinos de localização **20** como indicado na Fig. E e que o furo abaixo da ranhura fica situado sobre o pino de ajuste.
7. Coloque a corrente nova na ranhura da lâmina-guia e à volta da roda dentada. Certifique-se de que os dentes da serra estão virados para a direcção correcta, de acordo com o gráfico na caixa ou com a lâmina-guia.
8. Rode para a direita o parafuso na parte da frente da caixa para aumentar a tensão da corrente.
9. Retire a cobertura da roda dentada, sistema de fixação com barra e os parafusos de cabeça sextavada.
10. Siga as instruções indicadas na secção **Ajustar a tensão da corrente**.

Ajustar a tensão da corrente (Fig. A, C, D, F, G)

1. Com o serrote montado em cabo desligado numa superfície plana e firme, verifique a tensão da corrente da serra **14**. A tensão está correcta quando a corrente da serra recuar depois de ser puxada 3 mm de distância da lâmina-guia **13** com pouca força com o dedo do meio e o polegar, como indicado na Fig. F. Não deve haver uma folga entre a lâmina-guia e a corrente da serra na parte inferior, como indicado na Fig. G.
2. Para ajustar a tensão da corrente da serra, afrouxe os parafusos de cabeça sextavada **12**.
3. Rode o parafuso **19** na parte da frente da caixa com uma chave de parafusos plana da chave.
4. Não aplique demasiada tensão na corrente da serra, uma vez que tal irá causar um desgaste excessivo e reduzir a vida útil da lâmina-guia e da corrente da serra. O excesso de tensão reduz também o número de cortes conseguidos por carga da bateria.
5. Quando a tensão da corrente da serra estiver correcta, aperte os parafusos de cabeça sextavada **12** para fixar a barra.
6. Se a corrente da serra for nova, verifique regularmente a tensão (depois de retirar a bateria) durante as primeiras 2 horas de utilização, uma vez que a nova corrente estica ligeiramente.

NOTA: A tensão da corrente da serra deve ser ajustada com regularidade.

Lubrificação da corrente (Fig. H)

1. Deve ser utilizada uma lâmina-guia e óleo para correntes de elevada qualidade ou óleo para motor SAE30 para a corrente da serra **14** e lubrificar a lâmina-guia **13**. Quando podar árvores, é recomendável utilizar um óleo para lâminas-guia e correntes de origem vegetal. O óleo mineral não é recomendado, porque pode causar danos nas árvores. Nunca utilize óleo usado ou um óleo muito espesso. Estes podem danificar o serrote montado em cabo.

- Antes de cada utilização, lubrifique a corrente da serra por completo de maneira uniforme, como indicado na Figura H. Além disso, lubrifique a corrente da serra sempre que substituir uma bateria totalmente descarregada por uma nova totalmente carregada.

Transportar o serrote montado em cabo (Fig. A)

Retire sempre a bateria 6 da pega e tape a corrente da serra 14 com a bainha 15 quando transportar o serrote montado em cabo.

Encaixar o módulo da cabeça da serra no módulo da pega (Fig. I–L)

ATENÇÃO: *Lâmina afiada em movimento. Para evitar um funcionamento acidental, certifique-se de que a bateria é retirada da pega e que a bainha de protecção da corrente está colocada sobre a corrente antes de efectuar as seguintes operações. Se não o fizer, poderão ocorrer ferimentos pessoais graves.*

Os três conjuntos que compõem o serrote montado em cabo estão encaixados para garantir uma montagem correcta. Se um conjunto não encaixar facilmente noutro, não force.

O encaixe do conjunto da pega 1 no conjunto da cabeça da serra 3 resulta num serrote montado em cabo com cerca de 1,8 m de comprimento, como indicado na Fig. I.

Para montar o conjunto da pega no conjunto da cabeça da serra:

- Alinhe a ranhura 21 no lado exterior da extremidade de encaixe do conjunto da pega 1 com a patilha 22 no lado interior da extremidade de encaixe do conjunto da cabeça da serra 3. Consulte a Fig. J. Empurre as duas secções em conjunto. Consulte a Fig. K.
- Deslize a manga roscada 9 no conjunto da cabeça da serra o mais baixo possível e rode a manga para a direita até parar e tapar por completo as roscas, como indicado na Fig. L.

ATENÇÃO: *Certifique-se sempre de que a manga está totalmente roscada e que as roscas vermelhas já não estão visíveis. Se não enroscar por completo a manga, a montagem pode soltar-se e dar origem a uma situação de perigo. Verifique periodicamente as ligações para garantir que as roscas vermelhas não estão visíveis.*

Encaixar a extensão central no módulo da cabeça da serra e no módulo da pega (Fig. A, M)

Ao adicionar a extensão central 2 à conjunto da pega 1 e o conjunto da cabeça da serra 3 cria um serrote montado em cabo com cerca de 2,7 m de comprimento, como indicado na Fig. M.

Consulte **Encaixar o módulo da cabeça da serra no módulo da pega** para saber como montar o conjunto central no conjunto da pega e no conjunto da cabeça.

ATENÇÃO: *Certifique-se sempre de que a manga está totalmente roscada e que as roscas vermelhas já não estão visíveis. Se não enroscar por completo a manga, a montagem pode soltar-se e dar origem a uma situação de perigo. Verifique periodicamente as ligações para garantir que as roscas vermelhas não estão visíveis.*

DESMONTAGEM

ATENÇÃO: *Para reduzir o risco de ferimentos graves, desligue a unidade e retire a bateria antes de efectuar quaisquer ajustes ou de retirar/instalar dispositivos complementares ou acessórios. Um arranque acidental pode causar ferimentos.*

Desmontar o módulo da cabeça da serra (Fig. N)

ATENÇÃO: *Lâmina afiada em movimento. Para evitar um funcionamento acidental, certifique-se de que a bateria é retirada da pega e que a bainha de protecção da corrente está colocada sobre a corrente antes de efectuar as seguintes operações. Se não o fizer, poderão ocorrer ferimentos pessoais graves.*

Quando desmontar os conjuntos, quer estejam no modo de dois ou três conjuntos, desmonte sempre primeiro o conjunto da cabeça da serra 3. Para fazê-lo, coloque o conjunto da pega 1 no chão e agarre na parte central do conjunto da cabeça da serra com uma mão, como indicado na Fig. N. Com a outra mão afrouxe a manga roscada e depois retire as duas metades. Repita este processo se a extensão central estava montada.

FUNCIONAMENTO

Instruções de utilização

ATENÇÃO: *Cumpra sempre as instruções de segurança e os regulamentos aplicáveis.*

ATENÇÃO: *Para reduzir o risco de ferimentos graves, desligue a ferramenta e retire a bateria antes de efectuar quaisquer ajustes ou de retirar/instalar dispositivos complementares ou acessórios. Um arranque acidental pode causar lesões.*

Posição correcta das mãos (Fig. O)

ATENÇÃO: *Para reduzir o risco de ferimentos graves, coloque **SEMPRE** as mãos na posição correcta, como indicado.*

ATENÇÃO: *Para reduzir o risco de ferimentos graves, segure **SEMPRE** a ferramenta com segurança, antecipando uma reacção súbita por parte da mesma.*

A posição correcta das mãos requer a colocação de uma mão na pega principal 28 e a outra na pinça de espuma 7.

Utilizar o serrote montado em cabo (Fig. A)

ATENÇÃO: *Leia e compreenda todas as instruções. O não cumprimento de todas as instruções indicadas abaixo pode resultar em choque eléctrico, incêndio e/ou ferimentos graves.*

! **CUIDADO:** Depois de terminar o trabalho, reduza sempre a tensão da corrente. A corrente contrai quando arrefece. Se a tensão não for reduzida, pode causar danos no serrote montado em cabo.

IMPORTANTE: Nunca utilize um serrote montado em cabo que esteja danificado ou ajustado incorrectamente ou que não esteja totalmente montado em segurança. Verifique se a corrente da serra **14** pára de girar quando o gatilho for libertado. Nunca ajuste a lâmina-guia **13** ou a corrente da serra quando o motor estiver a funcionar ou a bateria estiver instalada.

Cortar/podar com o serrote montado em cabo

! **ATENÇÃO:**

- **Nunca se coloque por baixo do ramo que está a cortar.** Desvie-se sempre da trajectória de queda de resíduos.
- **Utilize sempre protecções para a cabeça, olhos, pés e corpo.** O uso de protecção corporal ajuda a reduzir o risco de ferimentos quando utiliza esta unidade.
- **Nunca se coloque em cima de uma escada ou outro suporte instável quando utilizar o serrote montado em cabo.** Evite sempre qualquer posição que o faça perder o equilíbrio e causar ferimentos graves.
- **Mantenha as outras pessoas a pelo menos 15 m da área de trabalho.** As distrações podem levar à perda do controlo da ferramenta.
- **Perigo de electrocussão.** Para evitar choques, não utilize a ferramenta a menos de 15 m de linhas eléctricas aéreas. Verifique sempre se há linhas eléctricas ocultas na área circundante.
- **Não abra a pega do gatilho do serrote montado em cabo ao nível dos ombros.**

Interruptor de ligar/desligar (Fig. P)

Certifique-se sempre de que tem os pés assentes e segure a o serrote montado em cabo com firmeza com ambas as mãos e com o polegar e os dedos à volta da pega. Para ligar a ferramenta, puxe o botão de bloqueio **5** com o polegar e depois aperte o gatilho **4** com os dedos, como indicado na Fig. P. (Quando a ferramenta estiver ligada, pode libertar o botão de bloqueio). Para desligar a ferramenta, liberte o gatilho.

Gancho de remoção de ramos (Fig. A)

! **CUIDADO:** O gancho de remoção de ramos não é um gancho de correia.

O serrote montado em cabo inclui um gancho de remoção de ramos **18** que permite remover ramos cortados de pequena e média dimensão.

Podar com o serrote montado em cabo (Fig. A, O, Q)

! **ATENÇÃO:** Deixe a ferramenta funcionar ao seu próprio ritmo. Não o sobrecarregue.

! **ATENÇÃO:** Quando podar árvores, a protecção contra recuo pode causar ferimentos ou a morte. Consulte

Protecção contra recuo, para evitar o risco de recuo. Não se estique demasiado quando trabalhar com a ferramenta. Certifique-se de que tem os pés bem assentes. Mantenha os pés afastados. Divida o seu peso de maneira uniforme em ambos os pés.

1. Segure o serrote montado em cabo com as duas mãos, como indicado na Fig. O. Faça-o com firmeza. Os polegares e os dedos devem ser colocados à volta da pega do serrote montado em cabo e o cabo. Mantenha os dedos afastados do tubo de saída de serradura **26**, como indicado na Figura Q.
2. Nunca trabalhe junto a uma árvore, numa posição invulgar ou em cima de uma escada ou de outra superfície instável. Pode perder o controlo do serrote montado em cabo, causando ferimentos graves.
3. Siga as instruções abaixo para saber como podar uma árvore.
 - a. Certifique-se de que o serrote montado em cabo está a funcionar à velocidade máxima antes de efectuar um corte. Quando iniciar um corte, encoste a corrente da serra **14** no ramo. Segure o serrote montado em cabo com firmeza na posição de corte para evitar um eventual salto ou deslocamento (movimento lateral) da ferramenta.
 - b. Guie o serrote montado em cabo, aplicando uma ligeira pressão. Faça o primeiro corte a 152 mm do tronco da árvore na parte inferior do ramo. Utilize a parte superior da lâmina-guia **13** para efectuar este corte. Corte 1/3 do diâmetro do tronco. Em seguida, efectue o corte final a partir da parte superior. Se tentar cortar ramos grossos de baixo para cima, o ramo pode fechar-se e entalar a corrente da serra na área de corte. Se tentar cortar ramos grossos na parte superior, sem um corte inferior superficial, o ramo pode fragmentar-se. Não force o serrote montado em cabo. O motor fica sobrecarregado e pode arder. Com a potência indicada, a ferramenta realizará melhor o trabalho e de forma mais segura.
 - c. Retire o serrote montado em cabo do corte enquanto estiver a funcionar à velocidade máxima. Desligue a ferramenta premindo o gatilho **4**. Antes de colocar o serrote montado em cabo no chão, certifique-se de que a corrente da serra parou.

Afiação da corrente da serra

! **CUIDADO:** A cadeia é afiada. Utilize sempre luvas de protecção durante utilizar a corrente. A corrente é afiada e pode cortá-lo quando não estiver a ser utilizada.

IMPORTANTE: As ferramentas de corte com corrente ficam rombas de imediato se tocarem no solo, em pedras, alvenaria ou num prego durante o corte.

Para obter os melhores resultados desta motosserra, é importante manter os dentes da motosserra afiados. Estão disponíveis serviços de afiação da corrente no seu centro de assistência da STANLEY FATMAX mais próximo.

NOTA: Sempre que afiar a corrente da serra, perde parte da capacidade de recuo, portanto deve ter especial atenção. É recomendável afiar a corrente da serra apenas quatro vezes.

MANUTENÇÃO

A ferramenta eléctrica foi concebida para funcionar durante um longo período de tempo com uma manutenção mínima. Uma utilização continuamente satisfatória depende de uma manutenção apropriada da ferramenta e de uma limpeza regular.



ATENÇÃO: para reduzir o risco de ferimentos graves, desligue a ferramenta e retire a bateria antes de efectuar quaisquer ajustes ou de retirar/installar dispositivos complementares ou acessórios. Um arranque acidental pode causar lesões.

O carregador e a bateria não são passíveis de reparação.

Uma manutenção regular assegura à ferramenta um tempo de vida útil longo. Após 10 minutos de utilização, retire a bateria (tenha cuidado porque a corrente e a lâmina-guia podem estar quentes!), verifique se a lâmina-guia e a corrente têm a tensão correcta e estão lubrificadas de acordo com as secções **Ajustar a tensão da corrente** e **Lubrificação da corrente**.



Lubrificação

A ferramenta eléctrica não necessita de lubrificação adicional.



Limpeza



ATENÇÃO: Retire a sujidade e o pó da caixa da unidade com ar comprimido seco sempre que houver acumulação de sujidade nas aberturas de ventilação e à volta das mesmas. Quando efectuar este procedimento, use protecção ocular e uma máscara contra o pó aprovadas.



ATENÇÃO: Nunca utilize dissolventes ou outros químicos abrasivos para limpar as peças não metálicas da ferramenta. Estes produtos químicos poderão enfraquecer os materiais utilizados nestas peças. Utilize um pano humedecido apenas com água e sabão suave. Nunca deixe entrar qualquer líquido dentro da ferramenta. Da mesma forma, nunca mergulhe qualquer peça da ferramenta num líquido.

Acessórios opcionais



ATENÇÃO: Uma vez que apenas foram testados com este produto os acessórios disponibilizados pela STANLEY FATMAX, a utilização de outros acessórios com esta ferramenta pode ser perigosa. Para reduzir o risco de ferimentos, só deve utilizar os acessórios recomendados pela STANLEY FATMAX neste equipamento.

Consulte o seu revendedor para obter mais informações sobre os acessórios apropriados.

A corrente e a lâmina-guia sobresselentes estão disponíveis no seu centro de assistência da STANLEY FATMAX.

- SFMCPS620 requer a corrente sobresselente n.º STZCS220. Lâmina-guia sobresselente de 20 cm, peça de serviço número STZCS1220.

Proteger o meio ambiente



Faça uma recolha de lixo selectiva. Os produtos e baterias assinalados com este símbolo não devem ser eliminados em conjunto com resíduos domésticos normais.

Os produtos e as baterias contêm materiais que podem ser recuperados ou reciclados, reduzindo assim a necessidade de matérias-primas. Recicle os produtos eléctricos e as baterias de acordo com as disposições locais. Estão disponíveis mais informações em www.2helpU.com.

Bateria recarregável

Esta bateria de duração prolongada deve ser recarregada se não fornecer energia suficiente durante trabalhos que tenham sido efectuados facilmente. Quando a vida útil da bateria terminar, elimine-a com o devido respeito pelo ambiente:

- Quando utilizar a ferramenta, aguarde até a bateria ficar totalmente gasta e depois retire-a.
- As baterias de íões de lítio são recicláveis. Entregue-as ao seu fornecedor ou coloque-as num ecoponto. As baterias recolhidas serão recicladas ou eliminadas correctamente.

Garantia

1 ano de garantia

No geral, todos os produtos da ferramenta eléctrica da STANLEY FATMAX incluem uma garantia de 1 ano. Na eventualidade pouco provável da sua ferramenta eléctrica apresentar um funcionamento anómalo resultante de materiais ou mão-de-obra defeituosos num período de 1 ano após a data de compra, a STANLEY garante a substituição ou reparação gratuita de todas as peças defeituosas ou, de acordo com o nosso critério, a substituição do artigo sem qualquer custo.

3 anos de garantia

Registe a ferramenta eléctrica STANLEY FATMAX 4 semanas depois de adquirir o produto e habilite-se a uma garantia adicional de 2 anos. Depois de efectuar o registo da ferramenta eléctrica, na eventualidade improvável da ferramenta eléctrica ficar defeituosa devido a materiais defeituosos ou problemas de mão-de-obra, a STANLEY garante a substituição ou reparação gratuita de todas as peças defeituosas ou, de acordo com o nosso critério, substituir o artigo sem qualquer custo.

GUIA DE RESOLUÇÃO DE PROBLEMAS

CERTIFIQUE-SE DE QUE SEGUIE AS REGRAS E INSTRUÇÕES DE SEGURANÇA

Para obter assistência para o seu produto, visite o nosso Website em www.stanleytools.eu para obter uma lista de centros de assistência.

PROBLEMA	CAUSA POSSÍVEL	SOLUÇÃO
A unidade não é iniciada.	A bateria não está montada correctamente.	Verifique a instalação da bateria.
	A bateria não pode ser carregada.	Verifique os requisitos para carregar a bateria.
	O botão de bloqueio não foi premido.	Puxe o botão de bloqueio/gatilho para trás.
	As ligações do cabo não foram apertadas correctamente.	Consulte Encaixar o módulo da cabeça da serra no módulo da pega.
A bateria não vai ser carregada.	A bateria não está inserida no carregador.	Introduza a bateria no carregador até o LED se acender.
	Carregador não ligado.	Ligue o carregador à tomada. Consulte Carregar a bateria para obter mais detalhes.
	A temperatura de ar circundante é demasiado quente ou fria.	Coloque a bateria num local onde a temperatura de ar seja superior a 4,5 °C ou inferior a +40 °C.
Lâmina-guia/ corrente sobreaquecida.	A corrente está demasiado apertada.	Consulte Ajustar a tensão da corrente.
	É necessário lubrificar a ferramenta.	Consulte Lubrificação da corrente.
A corrente está solta.	A tensão da corrente não está correcta.	Consulte Ajustar a tensão da corrente.
A qualidade de corte é fraca.	A tensão da corrente não está correcta.	Consulte Ajustar a tensão da corrente. NOTA: O excesso de tensão resulta num desgaste excessivo e na redução da duração da lâmina-guia e da corrente. Lubrifique a corrente a cada 10 minutos de utilização.
	A corrente tem de ser substituída.	Consulte Instalar e retirar a corrente da serra.
A unidade funciona, mas não corta.	A corrente foi instalada ao contrário.	Consulte Instalar e retirar a corrente da serra.

STÅNGSÅG

SFMCPS620

Gratulerar!

Du har valt ett STANLEY FATMAX-verktyg. År av erfarenhet, grundlig produktutveckling och innovation gör STANLEY FATMAX till en av de pålitligaste partnererna för fackmannamässiga elverktygs-användare.

Tekniska data

	SFMCPS620	
Spänning	V_{DC}	18
Batterityp		Li-jon
Svärdlängd	cm	20
Maximal kedjehastighet (utan belastning)	m/s	1,9
Maximal såglängd	cm	15
Oljekapacitet	ml	40
Vikt (utan batteripaket)	kg	3,5

Buller- och vibrationsvärden (triaux vektorsumma) i enlighet med EN ISO 11680-1:2011:

L_{PA} (emissionsljudtrycksnivå)	dB(A)	78
L_{WA} (ljudeffektnivå)	dB(A)	89,5
K (osäkerhet för angiven ljudnivå)	dB(A)	3,9
Vibrationsemissionsvärde $a_{H1} =$	m/s^2	<2,5
Osäkerhet K =	m/s^2	1,5

Den vibrations- och/eller bulleremissionsnivå som anges i detta informationsblad har uppmätts i enlighet med en standardiserad test som anges i EN ISO 11680-1:2011 och den kan användas för att jämföra ett verktyg med ett annat. Den kan användas för att få fram en preliminär uppskattning av exponeringen.



VARNING: Den deklarerade vibrations- och/eller bulleremissionsnivå som anges gäller vid verktygets huvudsakliga användning. Om verktyget emellertid används för andra tillämpningar, med andra tillbehör, eller om det är dåligt underhållet kan vibrations- och/eller bulleremissionsnivån avvika. Detta kan avsevärt öka exponeringsnivån under hela arbetsperioden. En uppskattning av exponeringsnivån för vibrationer och/eller buller bör dessutom ta med i beräkningen de gånger verktyget är avstängt, eller när det är igång utan att utföra arbete. Detta kan avsevärt minska exponeringsnivån under hela arbetsperioden.

Identifiera ytterligare säkerhetsåtgärder för att skydda operatören från effekterna av vibrationer och/eller buller såsom att: underhålla verktyget och tillbehören, hålla händerna varma (relevant för vibrationer), organisera arbetsmönster.

Batteri Kat #	Utspanning	Laddare SFMCB12
SFMCB202	18	X
SFMCB204	18	X
SFMCB206	18	X

"X" indikerar att batteripaketet är kompatibelt med den specifika laddaren. Läs bruksanvisningen för mer specifik information.

EG-försäkran om överensstämmelse

Maskindirektiv



Stångsåg SFMCPS620

STANLEY FATMAX garanterar att produkterna som beskrivs under **Tekniska data** uppfyller: 2006/42/EG, EN 62841-1:2015; EN ISO 11680-1:2011, 2000/14/EG, Bilaga V DEKRA Certification B.V., Meander 1051 / P.O. Box 5185 6825 MJ ARNHEM / 6802 ED ARNHEM Nederländerna Anmänt organ, ID-nr.: 0344

LWA (garanterad ljudnivå) 94 dB(A)

LpA (uppmätt ljudtryck) 78 dB(A)

Osäkerhet för ljudtrycksnivå, K=2,5 dB(A)

Dessa produkter uppfyller också direktiv 2014/30/EU och 2011/65/EU. Mer information får du genom att kontakta STANLEY FATMAX på följande adress eller se baksidan på bruksanvisningen.

Undertecknad är ansvarig för sammanställning av den tekniska filen och gör denna förklaring på STANLEY FATMAX vägnar.

A. P. Smith

Technical Director

STANLEY FATMAX Europe, Egide Walschaertsstraat14-18, 2800 Mechelen, Belgien
2019-08-30



VARNING: För att minska risken för personskada, läs instruktionsboken.

Definitioner: Säkerhetsriktlinjer

Nedanstående definitioner beskriver allvarighetsnivån för varje signalord. Läs bruksanvisningen och uppmärksamma dessa symboler.



FARA: Indikerar en omedelbart riskfylld situation som, om den inte undviks, kommer att resultera i dödsfall eller allvarliga skador.

 **WARNING:** Indikerar en potentiellt riskfylld situation som, om den inte undviks, **skulle kunna** resultera i **dödsfall eller allvarliga skador**.

 **FÖRSIKTIGHET:** Indikerar en potentiellt riskfylld situation som, om den inte undviks, **kan** resultera i **mindre eller moderata skador**.

NOTERA: Anger en praxis som inte är relaterat till **personskada** som, om den inte undviks, **kan** resultera i **egendomsskador**.

 Anger risk för elektrisk stöt.

 Anger brandrisk.

SÄKERHETSVARNINGAR, ALLMÄNT ELVERKTYG

 **WARNING:** Läs alla säkerhetsvarningar, instruktioner, illustrationer och specifikationer som levereras med detta elverktyg. Underlåtenhet att läsa alla instruktioner som listas här nedan kan resultera i elektrisk stöt, eldsvåda och/eller allvarlig personskada.

SPARA ALLA VARNINGAR OCH INSTRUKTIONER FÖR FRAMTIDA REFERENS.

Termen "elverktyg" i varningarna syftar på ditt eldrivna (sladdanslutna) elverktyg eller batteridrivna (sladdlösa) elverktyg.

1) Säkerhet vid arbetsområdet

- Håll arbetsområdet rent och ordentligt upplyst.**
Belamrade eller mörka områden inbjuder till olyckor.
- Arbeta inte med elverktyg i explosiv atmosfär, såsom i närheten av brännbara vätskor, gaser eller damm.**
Elektriska verktyg ge upphov till gnistor som kan antända dammet eller ångorna.
- Håll barn och åskådare borta medan du arbetar med ett elverktyg.** Distractioner kan göra att du förlorar kontrollen.

2) Elektrisk säkerhet

- Kontakterna till elverktyget måste matcha uttaget. Modifiera aldrig kontakten på något sätt. Använd inte några adapterkontakter med jordanslutna (jordade) elektriska verktyg.** Omodifierade kontakter och matchande uttag minskar risken för elektrisk stöt.
- Undvik kroppskontakt med jordanslutna eller jordade ytor såsom rör, värmeelement, spisar och kylskåp.** Det finns en ökad risk för elektrisk stöt om din kropp är jordansluten eller jordad.
- Utsätt inte elektriska verktyg för regn eller våta förhållanden.** Vatten som kommer in i ett elverktyg ökar risken för elektrisk stöt.
- Misshandla inte sladden. Använd aldrig sladden till att bära, dra eller koppla bort elverktyget från eluttaget. Håll sladden borta från värme, olja, skarpa kanter eller rörliga delar.** Skadade eller tilltrasslade sladdar ökar risken för elektrisk stöt.
- När du arbetar med ett elverktyg utomhus, använd en förlängningsladd som passar för utomhusanvändning.** Användning av en sladd som

passar för utomhusanvändning minskar risken för elektrisk stöt.

- Om arbete med ett elverktyg i en fuktig lokal är oundvikligt, använd ett uttag som är skyddat med jordfelsbrytare (RCD).** Användning av en RCD minskar risken för elektrisk stöt.

3) Personlig säkerhet

- Var vaksam, ha koll på vad du gör och använd sunt förnuft när du arbetar med ett elverktyg. Använd inte ett elverktyg när du är trött eller påverkad av droger, alkohol eller medicinering.** Ett ögonblicks ouppmärksamhet när du arbetar med elektriska verktyg kan resultera i allvarlig personskada.
- Använd personlig skyddsutrustning. Använd alltid skyddsglasögon.** Skyddsutrustning såsom dammfilterskydd, halksäkra säkerhetsskor, skyddshjälm eller hörselskydd som används för lämpliga förhållanden minskar personskador.
- Förebygg oavsiktlig start. Se till att strömbrytaren är i främäläge innan du ansluter till strömkällan och/eller batteripaketet, lyfter upp eller bär verktyget.** Att bära elektriska verktyg med ditt finger på strömbrytaren eller att strömsätta elektriska verktyg som har strömbrytaren på är att invidera olyckor.
- Avlägsna eventuell justeringsnyckel eller skiftnyckel innan du sätter på elverktyget.** En skiftnyckel eller en nyckel som sitter kvar på en roterande del av elverktyget kan resultera i personskada.
- Sträck dig inte för långt. Ha ordentligt fotfäste och balans hela tiden.** Detta möjliggör bättre kontroll av elverktyget i oväntade situationer.
- Klä dig på lämpligt sätt. Bär inte lösa kläder eller smycken. Håll hår och kläder borta från delar i rörelse.** Lösa kläder, smycken eller långt hår kan fastna i rörliga delar.
- Om det finns anordningar för anslutning av apparater för dammsugning och uppsamling, se till att dessa är anslutna och används på ett korrekt sätt.** Användning av dammuppsamling kan minska dammrelaterade faror.
- Bli inte vårdslös och ignorera inte säkerhetsprinciperna trots att du är van att använda verktyg.** Vårdslöst handlande kan leda till allvarlig kroppsskada på en bråkdel av en sekund.

4) Användning och skötsel av elverktyg

- Tvinga inte elverktyget. Använd det korrekta elverktyget för ditt arbete.** Det korrekta elverktyget gör arbetet bättre och säkrare vid den hastighet för vilket det konstruerades.
- Använd inte elverktyget om strömbrytaren inte kan slås på eller stängas av.** Ett elverktyg som inte kan kontrolleras med strömbrytaren är farligt och måste repareras.
- Dra ur kontakten från strömkällan och/eller ta bort batteripaketet från elverktyget innan du gör några justeringar, byter tillbehör eller lägger elverktygen**

för förvaring. Sådana förebyggande säkerhetsåtgärder minskar risken att oavsiktligt starta elverkytet.

- d) **Förvara elektriska verktyg som inte används utom räckhåll för barn, och låt inte personer som är obekanta med elverkytet eller med dessa instruktioner använda elverkytet.** Elektriska verktyg är farliga i händerna på utbildade användare.
- e) **Underhåll elverkytet och tillbehör. Kontrollera för feljustering eller om rörliga delar har fastnat, bristning hos delar och andra eventuella förhållanden som kan komma att påverka elverkytets funktion. Om det är skadat, se till att elverkytet blir reparerat före användning.** Många olyckor orsakas av dåligt underhållna elektriska verktyg.
- f) **Håll kapningsverktyg vassa och rena.** Ordentligt underhållna kapningsverktyg med vassa sågkanter är mindre sannolika att fastna och är lättare att kontrollera.
- g) **Använd elverkytet, tillbehören och verktygssatserna, etc. i enlighet med dessa instruktioner, och ta hänsyn till arbetsförhållandena och det arbete som ska utföras.** Användningen av elverkytet för andra verksamheter än de som det är avsett för skulle kunna resultera i en farlig situation.
- h) **Se till att handtagen och greppytorna är torra och fria från olja och fett.** Hala handtag och greppytor förhindrar säker hantering och kontroll av verktyget i oväntade situationer.

5) Användning och skötsel av batteridrivet verktyg

- a) **Ladda endast med den laddare som rekommenderas av tillverkaren.** En laddare som passar en batterityp kan medföra brandrisk om den används ihop med ett annat batteri.
- b) **Använd elverkytet endast med batterier som är speciellt avsedda för ändamålet.** Användning av andra batterier kan leda till personskador eller eldsvåda.
- c) **När batteripaket inte används bör det hållas borta från andra metallföremål som gem, mynt, nycklar, spikar, skruvar och andra små metallföremål som kan skapa kontakt mellan de två polerna.** Kortslutning av batteripolerna kan leda till brännskador eller eldsvåda.
- d) **Under olämpliga förhållanden kan vätska spruta ut från batteriet; Undvik kontakt. Vid oavsiktlig kontakt, spola med vatten. Om vätskan kommer i kontakt med ögonen, sök också läkarhjälp.** Vätska som sprutar ur batteriet kan orsaka sveda och brännskador.
- e) **Använd inte ett batteripaket eller ett verktyg som är defekt eller modifierat.** Defekta eller modifierade batterier kan fungera oförutsägbart och ge upphov till brand, explosion eller risk för kroppsskador.
- f) **Utsätt inte batteripaketet eller verktyget för eld eller höga temperaturer.** Utsättande för eld eller temperaturer över 130 °C kan orsaka explosioner.
- g) **Följ alla instruktioner gällande laddningen och ladda inte batteripaketet eller verktyget utanför det**

temperaturområde som anges i bruksanvisningen.

Att ladda på fel sätt eller utanför det angivna temperaturområdet kan skada batteriet och höjer brandrisken.

6) Service

- a) **Se till att ditt elverkyt får service av en kvalificerad reparatör, som endast använder identiska ersättningsdelar.** Detta säkerställer att elverkytets säkerhet behålls.
- b) **Gör aldrig service på skadade batteripaket.** Service av batteripaket bör endast genomföras av tillverkaren eller auktoriserade tjänsteleverantörer.

VIKTIGA SÄKERHETSINSTRUKTIONER



VARNING: För att minska risken för skador:

- Innan apparaturen används måste alla som nyttjar enheten läsa och förstå samtliga säkerhetsinstruktioner och annan information i den här handboken.
- Spara dessa instruktioner och läs dem regelbundet.



VARNING: När man använder elektriska trädgårdsapparater skall dessa grundläggande säkerhetsinstruktioner alltid följas för att minska risken för elektriska stötar, personskada och brand.

- Undvik farliga miljöförhållanden** - Använd inte elektriska enheter på fuktiga eller våta platser.
- Använd inte i regn.**
- Håll barn borta** - Alla besökare skall hållas på avstånd från arbetsområdet.
- Bär lämpliga kläder** - Bär inte löst sittande kläder eller smycken. De kan fastna i delar i rörelse. Använd gummihandskar och stabila skor rekommenderas vid arbete utomhus. Använd hårmät om du har långt hår.
- Använd skyddsglasögon** - Använd alltid ansikts- eller dammmask om arbetet är dammig.
- Använd rätt apparat** - Använd inte denna apparat för jobb som den inte är avsedd för.
- Ta inte tag i de exponerade skärbladet eller sågkanterna när apparaten lyfts upp eller bärs.**
- Tvinga inte apparaten** - Den kommer att göra arbetet bättre och med mindre risk för skador med den hastighet som det designats för.
- Sträck dig inte** - Ha ordentligt fotfäste och balans hela tiden.
- Var uppmärksam** - Titta på vad du gör. Använd sunt förnuft. Använd inte enheten när du är trött.
- Koppla ifrån apparaten** - Ta bort batteriet när det inte används, innan service, vid byte av tillbehör såsom klingor och liknande.
- Förvara apparater som inte används inomhus** - När den inte används bör apparaten förvaras på en torr, en hög eller låst plats utom räckhåll för barn.
- Vårda apparaten** - Håll skärkanterna vassa och rena för bästa prestanda och för att minska risken för skador. Följ instruktionerna för smörjning och byte av tillbehör. Kontrollera apparatens strömkanalla regelbundet och se till att reparera

dem hos av en auktoriserad verkstad om de är skadade. Håll handtagen torra, rena och fria från olja och fett.

14. **Kontrollera skadade delar** – Innan vidare användning av apparaten skall skyddet och andra delar som är skadade noggrant kontrolleras för att avgöra om de fungerar korrekt och utför dess avsedda funktion. Kontrollera inriktningen av rörliga delar, inklämning av rörliga delar, bristning hos delar, montering och andra förhållanden som kan påverka dess arbete. Ett skydd eller andra delar som är skadade bör repareras på ett korrekt sätt eller bytas av ett auktoriserat servicecenter såvida inte annat anges i bruksanvisningen.

SPARA DESSA INSTRUKTIONER



WARNING - Arbeta inte nära elektriska ledningar.

Enheten har inte designats för att skydda mot elektriska stötter i händelse av kontakt med elektriska luftledningar, se de lokala bestämmelserna för säkert avstånd till elektriska luftledningar och se till att arbetspositionen är säker och skyddad innan arbete utförs med sågkedjans stångsektor.

- **Håll alla kroppsdelar undan från sågkedjan. Ta inte bort klippt material eller håll i materialet som skall klippas när bladen är i rörelse. Se till att omkopplaren är avstängd när material som fastnat tas bort. Bladet kan fortsätta röra sig efter avstängning.** Under användning av stängsågen kan även en kort uppmärksamhet leda till allvarliga personskador.
- **Bär stängsågen i handtaget medan den är avstängd.** När stängsågen transporteras eller förvaras skall alltid sågkedjans skydd vara monterat. Korrekt hantering av stängsågen kommer att minska risken för personskador från sågkedjan.
- **Håll elverktyget i isolerade greppytter eftersom bladet kan komma i kontakt med dolda ledningar.** Om en sågkedja får kontakt med strömförande ledningar kan verktygets metalldelar bli strömförande och ge dig en elektrisk stöt.
- **Använd inte stängsågen under dåliga väderförhållanden, särskilt när det är risk för åska.** Detta minskar risken för åsknedslag.
- **Använd alltid två händer vid arbeten med stängsågen.** Håll stängsågen med båda händerna för att undvika att förlora kontrollen.
- **Använd alltid huvudskydd vid arbeten med stängsågen ovanför huvudet.** Fallande skräp kan resultera i allvarliga personskador.

SPECIFIKA SÄKERHETSREGLER



WARNING: Viss damm innehåller kemikalier som är känt i staten Kalifornien att orsaka cancer, förlösningsdefekter eller andra fortplantningsskador. Några exempel på dessa kemikalier är:

- blandningar i gödningsmedel,
- blandningar i insektsmedel, växtgifter och bekämpningsmedel,
- arsenik och krom i kemisk behandlat virke.

För att minska din exponering för dessa kemikalier godkänd säkerhetsutrustning, såsom dammskyddsmasker som är specialkonstruerade för att filtrera mikroskopiska partiklar.

- **Undvik långvarig kontakt med damm som uppstår vid maskinell slipning, sågning, borrarbete och andra bearbetningsmetoder. Använd skyddskläder och tvätta exponerade områden med tvål och vatten.** Om damm får komma in i munnen, näsan, ögonen eller lägger sig på huden kan det gynna upptagning av skadliga kemikalier.



WARNING: Detta verktyg kan ge upphov till och/eller sprida damm som kan leda till allvarliga och permanenta luftvägsskador eller andra skador.

Använd alltid andningsskydd som lämpar sig vid exponering för damm. Rikta partiklar bort från ansiktet och kroppen.



FÖRSIKTIGHET: Använd lämpliga personliga hörselskydd under användningen. Under vissa omständigheter och vid användning kan buller från denna produkt bidra till hörselskador.

Innan stängsågen används

- **För säkert arbete läs igenom och förstå alla instruktioner innan stängsågen används.** Följ alla säkerhetsinstruktioner. Om inte alla säkerhetsinstruktioner som listas nedan följs kan det resultera i allvarliga personskador.
- **Titta på det du gör.** Använd sunt förnuft. Använd inte stängsågen när du är trött.
- **Använd endast stängsågen för att såga trädgrenar.** Använd inte stängsågen till annat än det den är avsedd för. Använd inte för att såga andra föremål.
- **Endast välinstruerade vuxna skall använda stängsågen.** Låt aldrig barn använda den.
- **Låt inte barn eller ovana personer använda denna enhet.**
- Använd följande säkerhetsutrustning vid arbete med stängsågen:
 - kraftiga handskar
 - skyddsskor med stålhätta med halkfria sulor
 - skyddsglasögon eller ansiktsskärm
 - skyddshjäl
 - hörselskydd eller öronproppar
 - ansikts- eller dammask (vid arbete i dammiga områden)
- **Använd kraftiga långa byxor och kraftiga skor.** Använd inte löst sittande kläder, kortbyxor, någon form av smycken eller gå barfota.
- Fäst långt hår så att det är ovanför axelnivå för att förhindra intrassling i delar i rörelse.
- Innan sågning, se alltid till följande:
 - arbetsområdet är rent
 - säkert fotfäste
 - planerad reträttväg från fallande grenar
- Inspektera trädet innan trimning. Låt grenar falla fritt till marken.

- Använd inte stångsågen för att fälla unga träd.

När stångsågen används



FARA: För att minska risken för elektrisk stöt, använd inte den på våta ytor. Utsätt den inte för regn. Förvara inomhus.



FARA: Undvik oavsiktlig start – när batteriet är installerat, bär inte apparaten med fingret på avtryckaren. Se till att avtryckaren är avstängd när batteriet installeras.

- Var uppmärksam. Använd sunt förnuft vid arbete med enheten.
- Håll arbetsområdet rent. Belamrade områden inbjuder till skador.
- Ta alltid bort batteriet från stångsågen när sågningen är klar eller när den lämnas utan uppsikt.
- Håll barn, djur och åskådare minst 15 m från stångsågen. Endast användaren skall befinna sig i arbetsområdet.
- Använd inte stångsågen för att fälla träd.
- Ta inte tag i den exponerade sågkedjan när stångsågen lyfts upp eller bärs.
- Greppa stångsågen på ett säkert sätt, - ena handen på stängningen och den andra handen på handtaget.
- Håll fingrarna borta från avtryckaren innan den är klar för att såga.
- Innan stångsågen startas, se till att kedjan inte vidrör något.
- Håll alla kroppsdelar borta från kedjan på stångsågen körs.
- Tvinga inte stångsågen under sågningen. Använd lätt tryck. Med rätt verktyg kan du utföra de arbetsuppgifter som verktyget är avsett för på ett bättre och säkrare sätt.
- Bära stångsågen från en plats till en annan:
 - med batteriet borttaget,
 - fingrarna borta från avtryckaren,
 - genom att hålla skafet balanserat, och
 - med svärdet och kedjan bakåt och med slidan fastsatt.
- Såga inte smågrenar och sly med stångsågen. Tunt sly kan fångas av kedjan och piskas mot dig. Detta kan också få dig ur balans.
- Arbeta inte i dålig belysning.
- Ha ordentligt fotfäste och balans. Sträck dig inte för långt. Om du sträcker dig för långt kan det resultera i att du tappar balansen eller exponeras för heta ytor.
- Håll alla kroppsdelar undan från rörliga delar.
- Använd under inga omständigheter några tillsatser eller tillbehör på denna produkt som inte tillhandahålls med produkten eller identifierats som lämpliga för användning med denna produkt i denna bruksanvisning.
- Inspektera stångsågen innan varje användning och efter att den tappats eller annan påverkan. Se till att det inte finns några signifikanta defekter eller skador.

Använd inte stångsågen:

- under påverkan av alkohol, mediciner eller droger.
- i regn eller i fuktiga eller våta områden.
- där mycket lättantändliga vätskor eller gaser finns.

- om stångsågen är skadad, felinställd eller inte är helt och säkert monterad.
- avtryckaren inte slår på eller stänger av stångsågen. Kedjan måste stanna när avtryckaren släpps. Defekta strömbrytare måste bytas hos ett auktoriserat servicecenter. Se **Tillbehör under Underhåll**.
- när du har bråttom.
- i ett träd eller på en stege.
- på en skylift, skopa eller plattform.
- under kraftig vind eller stormigt väder.

ALLMÄNNA SÄKERHETSREGLER



FARA: Risk för stötar. Allvarliga skador eller dödsfall från elektricitet mot kontakt sker med strömledning. Använd aldrig i närheten av elektriska källor, kablar eller strömledning.



WARNING: För säker drift, läs igenom och förstå bruksanvisningen. Använd ansiktsmask (och/ eller skyddsglasögon) och hjälm för att skydda mot nedfallande skräp. Ha alltid ett rent arbetsområde, reträttväg och var medveten om grenar/kvistars plats för att undvika nedfallande skräp. Håll åskådare på 15 m avstånd när sågen används. För att minska risken för elektrisk stöt, använd inte den på våta ytor. Utsätt den inte för regn. Förvara inomhus.

- För att skydda dig från nedfallande grenar, stå inte direkt under grenen eller kvistar som sågas. Denna enhet skall inte hållas i en vinkel över 60° från marken.
- Se till att handtagen är torra och fria från olja eller fett.
- Innan du startar enheten, se till att sågkedjan inte är i kontakt med något föremål.
- Se till att sågkedjan har stannat innan enheten läggs ned.

Service

- Service på verktyget får endast utföras av kvalificerad servicepersonal. Service eller underhåll som utförs av okvalificerade personer kan resultera i personskador. Se avsnittet **Underhåll** i denna bruksanvisning.
- Vid service på detta verktyg använd endast identiska reservdelar. Följ instruktionerna i sektionen **Underhåll** i denna bruksanvisning. Användning av ej godkända delar eller om inte underhållsinstruktionerna följs kan utgöra risk för elektrisk stöt eller skador.

Skydd mot rekyl



WARNING: Rekyl kan uppstå om svärdets nos eller spets kommer i kontakt med ett föremål, eller om träet sluter sig och nyper kedjan i skåran. Spetskontakt kan i vissa fall orsaka en blixtnsabb omvänd reaktion så att svärdet slås uppåt och bakåt mot användaren. Om kedjan nypas längs svärdets översida kan svärdet hastigt slungas bakåt mot användaren. Båda dessa reaktioner kan få dig att tappa kontrollen över sågen, vilket kan leda till allvarlig personskada.



FÖLJANDE FÖRSIKTIGHETSÅTGÄRDER SKALL FÖLJAS FÖR ATT MINIMERA REKYLER:

- Greppa stångsågen med ett stadigt grepp. Håll sågen stadigt med båda händerna när enheten körs. Se till att du har ett fast grepp med tummarna och fingrarna ordentligt omslutna om handtaget och stången.
- Sträck dig inte för långt.
- Ha ordentligt fotfäste och balans hela tiden.
- Låt inte spetsen på styrsvärdet komma i kontakt med en stock, gren, marken eller andra hinder.
- Sträck inte stångsågen över axelhöjd.
- Användning av enheter som kedja med reducerad rekyl, kedjebromssystem och special styrsvärd som minskar risken associerat med rekylar.
- Använd bara sådana utbytessvärd och -kedjor som tillverkaren anger.
- Låt inte den löpande kedjan komma emot något föremål vid spetsen av svärdet.
- Håll arbetsområdet fritt från hinder, såsom andra träd, grenar, stenar, stängsel, stubbar etc. Eliminera eller undvik alla hinder som sågen kan träffa när du sågar genom en särskild gren eller stock.
- Se till att kedjan är välslipad och korrekt spänd. En lös eller slö kedja kan öka risken för rekylar. Kontrollera spänningen regelbundet med motorn avstängd och batteriet borttaget.
- Börja och fortsätt såga bara när kedjan går med full fart. Om kedjan rör sig långsamt, finns det en större risk att rekylar uppstår.
- Såga bara en gren i taget.
- Var ytterst försiktig när du fortsätter en tidigare påbörjad sågning. Aktivera barkstödsstötdämparen i trät och låt kedjan få full fart innan du fortsätter att såga.
- Försök inte göra instickssågningar eller bormingssågningar.
- Se upp för korsande grenar eller annat som kan stoppa sågningen och nypa fast eller falla ned på kedjan.

Säkerhetsfunktioner rekyl



WARNING: Följande funktioner är inkluderade i din såg för att hjälpa till att minska risken för rekylar, emellertid kommer inte sådana funktioner att helt eliminera denna farliga reaktion. Som användare av stångsågen bör du inte endast lita på säkerhetsanordningar. Du måste följa alla säkerhetsåtgärder, instruktioner och underhåll i denna manual för att hjälpa till att undvika rekylar och andra krafter som kan resultera i allvarliga skador.

- **Svärd med reducerad rekyl**, designad med en liten spetsradie som reducerad storleken på den farliga zonen för rekylar på svärdspetsen. Ett svärd för reducerade rekylar har visat sig signifikant minska antalet och farligheten med rekylar vid test i enlighet med säkerhetskraven för elektriska motorsågar.
- **Reducerad rekylkedja**, designad med en konturdjupmätare och skyddslänk som avleder rekylkrafter och låter trät gradvis färdas in i sågen. En reducerad rekylkedja är en kedja som har uppfyllt kraven för rekylprestanda vid tester på representativa exempel av kedjesågar.

Stångsåg namn och termer

- **Drivkugghjul eller kugghjul** - den tandade delen som driver sågkedjan.
- **Svärd** - en fast skenstruktur som stöder och styr sågkedjan.
- **Svärdslida** - skyddsåpa som placeras över svärdet för att förhindra kontakt med sågtänderna när sågen inte används.
- **Rekyl** - Svärdets rörelse bakåt eller uppåt eller båda som uppstår när sågkedjan nära spetsen på ovansidan av svärdet kommer i kontakt med något föremål såsom en stock eller gren eller när trät klämmer ihop sågkedjan under sågningen.
- **Reducerad rekylkedja** - en kedja som reduceras rekylar enligt prestandakraven. (vid test på ett representativt exempel på kedjesågar.
- **Rekylreducerande svärd** - ett svärd som har visat sig reducera rekylerna signifikant.
- **Utbytessågkedja** - en kedja som uppfyller prestandakraven för rekylar vid test med specifika motorsågar. Den kanske inte uppfyller prestandakraven när den används med andra sågar.
- **Sågkedja** - en loop av en kedja som har sågtänder som sågar trät och som drivs av motorn och stöds av svärdet.
- **Barkstödsstötdämpare (dubb)** - Den pekande tanden eller tänderna som används vid kvistning för att luta sågen och bibehålla positionen under sågningen.
- **Omkopplare** - en enhet som, när den används, helt kommer att avsluta eller avbryta en elektrisk krets till motorn på motorsågen.
- **Omkopplarlås** - ett rörligt stopp som förhindrar oavsiktlig hantering av omkopplaren innan den manuellt aktiveras.
- **Trimning (kvistning)** - process för sågning av grenar från ett träd.
- **Undersågning** - en uppåtriktad sågning från undersidan av en gren eller kvist. Detta görs i normalt sågposition och med sågningen med spetsen av svärdet.

Förvaring

1. **Förvara inomhus.** Den är bäst om förvaringsplatsen är sval och torr och borta från direkt solljus, kraftig värme eller kyla och utom räckhåll för barn.
2. **Minska alltid spänningen på kedjan igen när arbetet är klart. Kedjan dras samman när den svalnar.** Om spänningen inte minskas kan det skada sågen.

Resterande risker

Trots tillämpning av de relevanta säkerhetsbestämmelserna och användning av säkerhetsapparater kan vissa återstående risker inte undvikas. De är:

- Hörselnedsättning.
- Risk för personskada på grund av flygande partiklar.
- Risk för brännskador på grund av att tillbehör blir heta under arbetet.
- Risk för personskada på grund av långvarig användning.

SPARA DESSA INSTRUKTIONER

Laddare

STANLEY FATMAX-laddare kräver inga inställningar och är skapade för att vara så enkla som möjligt att hantera.

Elektrisk säkerhet

Den elektriska motorn har konstruerats för endast en spänning. Kontrollera alltid att strömförsörjningen motsvarar spänningen på klassificeringsplattan. Kontrollera också att spänningen på din laddare är den samma som i elnätet.



Din STANLEY FATMAX-laddare är dubbelisolerad i enlighet med EN60335, därför behövs ingen jordkabel.

Om medföljande sladd är skadad måste den bytas mot en särskilt preparerad sladd som finns tillgänglig via STANLEY FATMAX serviceorganisation.

Användning av förlängningssladd

En förlängningssladd skall inte användas såvida det inte är absolut nödvändigt. Använd en godkänd förlängningssladd, som är lämplig för laddarens strömbehov (se **Tekniska data**). Minsta ledarstorlek är 1 mm²; maximal längd är 30 m.

Om du använder en sladdvinda, linda alltid av sladden fullständigt.

Viktiga säkerhetsinstruktioner för alla batteriladdare

SPARA DESSA INSTRUKTIONER: Denna manual innehåller viktiga säkerhets- och driftinstruktioner för kompatibla batteriladdare (se **Tekniska data**).

- Innan laddaren används, läs igenom alla instruktioner och varningar om laddaren, batteripaketet och produkten för användning av batteripaketet.



WARNING: Risk för stötar. Låt ingen vätska komma in i laddaren. Det kan resultera i elektriska stötar.



WARNING: Vi rekommenderar användning av restströmsenhet med en restströmsmärkning på 30 mA eller mindre.



FÖRSIKTIGHET: Risk för brännskada. För att minska risken för skador, ladda endast STANLEY FATMAX laddningsbara batterier. Andra typer av batterier kan gå sönder och orsaka personskador och skadegörelse.



FÖRSIKTIGHET: Barn bör övervakas för att säkerställa att de inte leker med apparaten.

NOTERA: Under vissa förhållanden när laddaren är inkopplad i eluttaget kan de exponerade laddningskontaktarna inuti laddaren kortslutas av främmande föremål. Främmande föremål som är ledande såsom, men inte begränsat till, stålull, aluminiumfolie eller ansamling av metapartiklar bör hållas borta från laddningshålrummet. Koppla alltid ifrån laddaren från eluttaget när det inte finns något batteripaket i hålrummet. Koppla ifrån laddaren vid rengöring

- **Försök INTE att ladda batteriet med någon annan laddare än de i denna bruksanvisning.** Laddaren och batteriet är speciellt konstruerade att fungera tillsammans.
- **Dessa laddare är inte avsedda för någon annan användning än laddning av STANLEY FATMAX**

laddningsbara batterier. All annan användning kan resultera i brandrisk, elstötar eller till och med dödliga elstötar.

- **Utsätt inte laddaren för regn eller snö.**
- **Dra ut genom att hålla i kontakten i stället för i sladden när du kopplar ur laddaren.** Detta kommer att minska risken för skador på den elektriska kontakten och sladden.
- **Se till att sladden placeras så att ingen går på den, snubblar på den eller att den på annat sätt riskerar att skadas.**
- **Använd inte en förlängningssladd såvida det inte är absolut nödvändigt.** Användning av en olämplig förlängningssladd kan resultera i risk för brand, elektriska stötar eller död av elektrisk ström.
- **Placera inga föremål ovanpå laddaren eller placera inte laddaren på ett mjukt underlag eftersom det kan blockera ventilationsöppningarna vilket kan resultera i intern överhettning.** Placera laddaren undan från alla heta källor. Laddaren ventileras genom öppningar i överkant och underkant av höljet.
- **Använd inte laddare med skadad sladd eller kontakt – byt ut den omedelbart.**
- **Använd inte laddaren om den utsatts för skarpa stötar, tappats eller skadats på annat sätt.** Lämna den hos ett auktoriserat servicecenter.
- **Demontera inte laddaren, ta den till ett auktoriserat servicecenter när service eller reparation behövs.** Felaktig montering kan resultera i risker för elektriska stötar, dödsfall via elektricitet eller brand.
- Om strömsladden skadas måste den bytas omedelbart av tillverkaren, dess serviceombud eller liknande kvalificerad person för att förhindra alla faror.
- **Koppla bort laddaren från vägguttaget innan du påbörjar rengöringen.** Detta kommer att minska risken för elektriska stötar. Borttagning av batteriet minskar inte risken.
- **Anslut ALDRIG två laddare tillsammans.**
- **Laddaren är konstruerad för att fungera på vanlig hushållsel på 230V. Försök inte att använda någon annan spänning.** Detta gäller inte för billaddaren.

Ladda ett batteri (bild (Fig. B))

1. Koppla in laddaren i lämpligt uttag innan batteripaketet sätts i.
2. Sätt i batteripaketet **6i** laddaren, se till att batteripaketet är helt isatt i laddaren. Den röda (laddar) lampan börjar blinka upprepade gånger för att indikera att laddningsprocessen har startat.
3. Det går att se när laddningen är klar genom att den röda lampan lyser kontinuerligt. Batteripaketet är fulladdat och kan nu användas eller lämnas i laddaren. För att ta bort batteriet ur laddaren, tryck och håll nere batterilåsknappen **24** på batteripaketet.

NOTERA: För att garantera maximal prestanda och livslängd för Litium-jon batteripaketet bör batteripaketet laddas fullt innan första användning.

Laddningshantering

Se nedanstående indikatorer angående batteripaketets laddningsstatus.

Laddningsindikatorer	
	Laddning 
	Fulladdat 
	Varm/kall fördröjning* 

*Den röda lampan fortsätter att blinka, men en gul indikatorlampa kommer att lysa under denna operation. När batteriet har nått lämplig temperatur kommer den gula lampan att slockna och laddaren återupptar laddningsproceduren.

Den/de kompatibla laddar(en/na) kommer inte att ladda ett felaktigt batteri. Laddaren kommer att indikera ett felaktigt batteri genom att vägra lysa.

NOTERA: Detta kan också betyda att det är problem med en laddare.

Om laddaren indikerar ett problem, låt testa laddaren och batteripaketet hos ett auktoriserat servicecenter.

Varm/kall fördröjning

När laddaren upptäcker ett batteri som är för hett eller för kallt, kommer den automatiskt att starta en varm/kall fördröjning och avbryta laddningen tills batteriet har nått en lämplig temperatur. Laddaren växlar sedan automatiskt till paketladdningsläge. Denna funktion garanterar maximal batterilivslängd.

Ett kallt batteri kommer att ladda med en lägre hastighet jämfört med ett varmt batteripaket. Batteripaketet kommer att laddas med en lägre hastighet genom hela laddningscykeln och kommer inte att återgå till maximal laddningshastighet även om batteripaketet blir varmt.

Elektroniskt skyddssystem

XR Li-jon Verktyg är konstruerade med ett elektroniskt skyddssystem som kommer att skydda batteripaketet mot överladdning, överhettning eller kraftig urladdning.

Verktyget kommer automatiskt att stängas av om det elektroniska skyddssystemet aktiveras. Om detta sker placera Li-jon-batteriet i laddaren tills det är fulladdat.

Väggmontering

Dessa laddare är designade att väggmonteras eller stå upprätt på ett bord eller arbetsyta. Vid väggmontering, placera laddaren inom räckhåll för ett elektriskt uttag och borta från hörn och andra hinder som kan påverka luftflödet. Använd baksidan av laddaren som mall för placering av monteringskruvarna på väggen. Montera laddaren säkert med gipskruvar (köps separat) som är minst 25,4 mm långa med ett skruvhuvud med en diameter på 7-9 mm, skruvade i trä till ett optimalt djup som lämnar ungefär 5,5 mm av skruven synlig. Rikta in öppningarna på baksidan av laddaren mot de exponerade skruvarna och för in dem helt i öppningarna.

Rengöringsinstruktioner för laddaren



WARNING: Risk för stötar. Koppla ifrån laddaren från strömuttaget innan rengöring. Smuts och fett

kan avlägsnas från utsidan av laddaren med en trasa eller med en mjuk, icke-metallisk borste. Använd inte vatten eller rengöringsvätska. Låt aldrig någon vätska komma in i verktyget; sänk aldrig ner någon del av verktyget i en vätska.

Batteripaket

Viktiga säkerhetsinstruktioner för alla batteri

Vid beställning av utbytes-batteripaket, se till att inkludera katalognummer och spänning.

Batteripaketet är inte fulladdat direkt från kartongen. Innan du använder batteriet och laddaren, läs säkerhetsanvisningarna nedan. Följ sedan laddningsprocedurena som beskrivs.

LÄS ALLA INSTRUKTIONER

- **Ladda inte eller använd batteripaketet i explosiv atmosfär, såsom i närheten av brännbara vätskor, gaser eller damm.** Isättning och borttagning av batteriet från laddaren kan antända dammet eller ångorna.
- **Tvinga aldrig in batteripaketet in i laddaren. Modifiera inte batteripaketet på något sätt så att det passar i en icke-kompatibel laddare då batteripaketet kan brista och orsaka allvarliga personskador.**
- **Ladda endast batteripaketet i avsedda STANLEY FATMAX-laddare.**
- **UNDVIK** att stänka på eller sänka ner utrustningen i vatten eller annan vätska.
- **Förvara inte eller använd apparaten och batteripaketet på platser där temperaturen kan nå upptill eller överstiga 40 °C (såsom utomhusskyl eller metallbyggnader under sommarens).**
- **Bränn inte batterier, även om det är svårt skadat och helt utslitet.** Batteriet kan explodera i elden. Giftiga ångor och ämnen skapas när batteri med litium-jon bränns.
- **Om batteriets innehåll kommer i kontakt med huden, tvätta omedelbart av det berörda området med vatten och mild tvål.** Om batterivätska kommer in i ögonen, skölj med vatten över öppet öga i 15 minuter eller tills irritationen upphört. Om medicinsk omsorg behövs består batterielektrolyten av en blandning av flytande organiska karbonater och litiumsalter.
- **Innehållet i öppnade battericeller kan ge upphov till andningsirritation.** Sörj för god luftväxling. Om symptomen kvarstår, uppsök läkarvård.



WARNING: Risk för brännskada. Batterivätska är lättantändlig om den utsätts för gnistor eller öppen eldslåga.



WARNING: Försök aldrig att öppna batteripaketet av någon anledning. Om batteripaketets hölja spricker eller är skadat sätt inte in det i laddaren. Krossa inte, tappa eller skada batteripaketet. Använd inte ett batteripaket som fått en kraftig stöt, tappats, körts över eller skadats på något annat sätt (t.ex. genomborrad av en spik, träffad av en hammare, klivits på). Det kan resultera i elektriska stötar eller dödsfall av elektrisk ström. Skadade batteripaket skall returneras till servicecenter för återvinning.



WARNING: Brandfara. Förvara eller bär inte batteripaketet på så sätt att metallföremål kan komma i kontakt med de oskyddade batteripolerna.

Exempelvis placera inte batteripaketet i förkläden, fickor, verktygslådor, produktlådor, lådor etc. där det finns lösa spikar, skruvar, nycklar etc.



FÖRSIKTIGHET: När den inte används, placera verktyget på sidan på en stabil yta där den orsakar att någon snubblar eller faller. Vissa verktyg med stora batteripaket kan stå upprätt på batteripaketet men lätt kan vältras.

Transport



WARNING: Brandfara. Transport av batterier kan leda till eldsvåda om batteripolerna oavsiktligt kommer i kontakt med ledande material. Se vid transport av batterier till att batteripolerna är skyddade och väl isolerade från material som eventuellt kan komma i kontakt med dem och orsaka kortslutning. **NOTERA:** Litium-jonbatterier ska inte placeras i det incheckade bagaget.

STANLEY FATMAX-batterierna uppfyller alla tillämpliga regler för transport av farligt gods som stipuleras av industrin och rättsliga normer, vilket omfattar FN:s rekommendationer för transport av farligt gods; International Air Transport Associations (IATA) regelverk vid transport av farligt gods, de internationella föreskrifterna om transport av farligt gods till sjöss (IMDG), samt den europeiska överenskommelsen om internationell transport av farligt gods på väg (ADR). Litiumjon-celler och -batterier har klassificerats enligt testresultaten och de fastställda kriterierna i delavsnitt 38.3 i FN:s testhandbok för transport av farligt gods. I de flesta fall kommer leverans av STANLEY FATMAX batteripaket att undantas från klassificering som helt reglerad försändelse av klass 9 farligt gods. Generellt skall endast leveranser som innehåller ett litium-jonbatteri med en energimärkning som är större än 100 Wattimmar (Wh) avkrävas att levereras som helt reglerad klass 9. Alla litium-jonbatterier har kapaciteten i watt-timmar angiven på batteripaketet. Vidare, på grund av bestämmelsernas komplexitet rekommenderar inte STANLEY FATMAX flygtransporter av enbart litium-jonbatterier oavsett märkning av Wattimmar. Leveranser av verktyg med batterier (kombiuppsättningar) kan flygtransporteras som undantag om märkningen av Wattimmar för batteripaketet inte är större än 100 Wtim.

Oberoende av om försändelsen klassificeras som undantagen eller helt reglerad, är det avsändaren som har ansvaret för att de aktuella bestämmelserna gällande förpackning, etikettering/märkning och dokumentation uppfylls.

Informationen som ges i detta avsnitt av handboken är given enligt bästa vetande och har ansetts vara korrekt vid tidpunkten som dokumentet skrevs. Trots det ges ingen uttrycklig eller underförstådd garanti. Det är på köparens eget ansvar att de åtgärder som vidtas uppfyller gällande bestämmelser.

Förvaringsrekommendationer

- Den är bäst om förvaringsplatsen är sval och torr och borta från direkt solljus och kraftig värme eller kyla. För optimal batterifunktionalitet och livslängd, förvara batteripaket i rumstemperatur när de inte används.

- För långvarig förvaring rekommenderas att förvara ett fulladdat batteripaket på en kall och torr plats utan laddare för optimalt resultat.

NOTERA: Batteripaket bör inte förvaras helt urladdade. Batteripaketet behöver laddas innan det används igen.

Etiketter på laddare och batteripaket

Förutom bilddiagrammen som används i denna manual kan etiketterna på laddaren och batteripaketet visa följande bilddiagram:



Läs bruksanvisningen före användning.



Se **Tekniska data** för laddningstid.



Undersök inte med ledande föremål.



Ladda inte skadade batterier.



Utsätt inte för vatten.



Byt defekta sladdar omgående.



Ladda bara mellan 4 °C och 40 °C.



Endast för användning inomhus.



Kassera batteriet med vederbörlig hänsyn till miljön.



Ladda endast STANLEY FATMAXbatteripaket med avsedd STANLEY FATMAX-laddare. Laddning av batteripaket med andra än de avsedda STANLEY FATMAX-batterierna med en STANLEY FATMAX-laddare kan göra att de går sönder eller så kan det leda till farliga situationer.



Bränn inte batteripaketet.

Batterityp

SFMCPS620 arbetar med ett 18-volts batteripaket.

Dessa batteripaket kan användas: SFMCB202, SFMCB204, SFMCB206. Se **Tekniska data** för mer information.

Placering av datumkod (bild A)

Datumkoden **20** som också inkluderar tillverkningsår finns tryckt i kåpan.

Exempel:

2019 XX XX
Tillverkningsår

Förpackningens innehåll

Förpackningen innehåller:

- 1 Stängsåg
- 1 Axelrem
- 1 bruksanvisning
- 1 Li-jon batteripaket**
- 1 Li-jon batteriladdare**

**Medföljer endast SFMCPS620M1

- *Kontrollera om verktyget, delar eller tillbehör fått skador som kan tänkas ha uppstått under transporten.*
- *Ta dig tid att grundligt läsa igenom och förstå denna bruksanvisning innan den tas i bruk.*

Märkningar på verktyg

Följande bildikoner visas på verktyget:



Läs bruksanvisningen före användning.



Använd skyddsglasögon.



Använd hörselskydd.



Lämna inte ute i regnet.



Bär huvudskydd.



Bär skyddshandskar.



Risk för skärskador. Håll fingrarna borta från öppningar.



Bär skyddsskor.



Rotationsriktning för sågkedjan.



Risk för elstötar med dödlig utgång. Håll dig minst 10 m från luftledningar.



Stäng av verktyget. Ta ut batteriet ur verktyget innan du utför något underhåll på verktyget.



Direktiv 2000/14/EG garanterad ljudeffekt.



Håll åskådare på avstånd.



Håll åskådare på avstånd.

Beskrivning (bild A)

! VARNING: Modifiera aldrig elverktyget eller någon del av det. Skada eller personskada kan uppstå.

- 1 Handtagsmontage
- 2 Mellersta förlängningsstång

- 3 Såghuvudmontage
- 4 Avtryckare
- 5 Låsknapp
- 6 Batteri
- 7 Skumgrepp
- 8 Gångad stång
- 9 Gångad hylsa
- 10 Stångklämma
- 11 Kedjekåpa
- 12 Sexkantsskruvar
- 13 Svärd
- 14 Sågkedja
- 15 Slida
- 16 Insexnyckel
- 17 Oljeflaska
- 18 Grenborttagningskrok

Avsedd användning

Denna stängsåg är idealisk för beskärningsarbetet och för att kapa grenar upp till 203 mm i diameter.

ANVÄND INTE under våta förhållanden eller i närheten av lättantändliga vätskor eller gaser.

Denna stängsåg är ett professionellt elverktyg.

LÅT INTE barn komma i kontakt med verktyget. Övervakning krävs när oerfarna användare använder detta verktyg.

- Denna produkt är inte avsedd att användas av personer (inklusive barn) med reducerad fysisk, sensorisk eller mental förmåga eller med begränsad erfarenhet eller kunskap såvida inte de är under uppsikt av en person som är ansvarig för deras säkerhet. Barn skall aldrig lämnas ensamma med denna produkt.

MONTERING OCH JUSTERING



! VARNING: För att minska risken för allvarlig personskada, stäng av verktyget och koppla bort batteripaketet innan du gör några justeringar eller tar bort/installerar tillsatser eller tillbehör. En oavsiktlig start kan orsaka skador.



! VARNING: Använd endast STANLEY FATMAX batteripaket och laddare.

Montering och borttagning av batteripaketet från verktyget (bild B)

NOTERA: Se till att batteripaketet 6 är fulladdat.

Installation av batteripaketet i verktygshandtaget

1. Rikta in batteripaketet 6 mot skenorna inuti verktygets handtag (bild B).
2. Glid den in i handtaget tills batteripaketet sitter fast i verktyget, se till att du hör att den snäpper på plats.

Borttagning av batteripaketet från verktyget

1. Tryck på låsknappen 24 och dra med en fast rörelse batteripaketet bort från verktygshandtaget.
2. Sätt in batteriet i laddaren såsom beskrivs i laddningsavsnittet i denna manual.

Bränslemätare batteripaket (bild B)

Vissa STANLEY FATMAX batteripaket inkluderar en bränslemätare vilket består av tre gröna LED-lampor som indikerar laddningsnivån som finns kvar i batteripaketet.

För att slå till bränslemätaren ska du trycka in och hålla kvar laddningsmätarknappen 27. En kombination av de tre

LED-lamporna kommer att lysa för att ange kvarvarande laddningsnivå. När laddningen i batteriet är under den användbara gränsen kommer inte laddningsmätaren att lysa och batteriet behöver laddas.

NOTERA: Laddningsmätaren är endast en indikering på laddning som finns kvar i batteripaketet. Den indikerar inte verktygets funktionalitet och kan variera baserat på produktkomponenter, temperatur och slutanvändarens användning.

Installera och ta bort sågkedjan

(bild A, C–E)



WARNING: *Vass kniv i rörelse. För att förhindra oavsiktlig start, se till att batteriet är frånkopplat från handtaget innan någon av följande handlingar utförs. Om inte ovanstående rekommendationer följs kan det leda till allvarliga personskador.*



FÖRSIKTIGHET: *Vass kniv i rörelse. Använd alltid skyddshandskar när kedjan monteras eller tas bort. Kedjan är vass och du kan skära dig även när den inte är i rörelse.*

- Lägg stångsågen på ett stabilt underlag. Vrid de två sexkantsskruvarna **12** moturs med insexnyckeln **16** som medföljer.
- Ta bort kedjekåpan **11**, stångklämman **10** och sexkantsskruvarna.
- För att ta bort sågkedjan **14**, vrid skruven **19** på framsidan av höljet med den platta skruvmejseländan på nyckeln. Vrid skruven moturs så att svärdet **13** dras tillbaka och spänningen på sågkedjan minskas så att den kan tas bort.
- Lyft bort den slitna kedjan från spåret i svärdet.
- Flippa över svärdet.
- För att byta sågkedjan, kontrollera att öppningen i svärdet är över platspinnarna **20** såsom visas i bild E och att hålet under öppningen är placerat över justeringspinnen.
- Lägg den nya kedjan i skåran på kedjesvärdet och runt kugghjulet. Se till att sågtänderna är riktade i korrekt riktning så att de matchar grafiken på höljet eller svärdet.
- Vrid skruven på framsidan av höljet medurs för att öka kedjespänningen.
- Sätt tillbaka kedjekåpan, stångklämman och sexkantsskruvarna.
- Följ instruktionerna i sektionen **Justering av kedjespänningen**.

Justering av kedjespänning (bild A, C, D, F, G)

- Kontrollera kedjespänningen **14** med sågen liggande plant på en fast yta. Spänningen är korrekt när sågkedjan snäpper tillbaka efter dragits 3 mm bort från svärdet **13** med lätt kraft från långfingret och tummen såsom visas i bild F. Det skall inte finnas någon "svikt" mellan svärdet och sågkedjan på undersidan såsom visas i bild G.
- För att justera kedjespänningen, lossa sexkantsskruvarna **12**.
- Vrid skruven **19** på framsidan av höljet med den platta skruvmejseländan på nyckeln.

- Spänn inte sågkedjan för hårt eftersom det ökar slitaget och minskar svärdets och sågkedjans livslängd. Överspänningen reducerar också antalet sågningar som du kan göra per batteriladdning.
- När kedjespänningen är korrekt, dra åt sexkantsskruvarna **12** på klämstången.
- När kedjan är ny skall spänningen kontrolleras ofta (efter att batteriet tagits bort) under de första 2 timmarnas användning eftersom en ny kedja tänjer ut sig något.

NOTERA: Sågkedjans spänning skall justeras regelbundet.

Smörjning (bild H)

- En högkvalitativ stång- och kedjolja eller SAE30-viktomotorolja ska användas för smörjning av sågkedja **14** och svärd **13**. Användningen av ev vegetabiliskt baserad svärds- och kedjolja rekommenderas vid beskärning av träd. Mineralolja rekommenderas inte eftersom det kan skada träd. Använd aldrig förbrukad olja eller mycket tjock olja. Dessa kan skada din stångsåg.
- Smörj hela sågkedjan jämnt före varje användning som visas i bild H. Smörj också sågkedjan när du byter ett helt urladdat batteri med ett fulladdat batteri.

Transportera stångsågen (bild A)

Ta alltid bort batteripaketet **6** från handtaget och täck sågkedjan **14** med slidan **15** när stångsågen transporteras.

Sammanfoga såghuvudmodulen till handtagsmodulen (bild I–L)



WARNING: *Vass kniv i rörelse. För att undvika skador till följd av oavsiktlig start bör du kontrollera att batteriet är frånkopplat från handtagen och att kedjeskyddet sitter på kedjan innan du gör nedanstående. Om inte ovanstående rekommendationer följs kan det leda till allvarliga personskador.*

De tre hopsättningsarna som utgör stångsågen är gängade för att garantera korrekt montering. Om montage inte smidigt fäst ihop med varandra, tvinga inte fastsättningen.

Kombinera handtagsmontaget **1** med såghuvudmontaget **3** skapar en stångsåg som är ungefär 1,8 m lång såsom visas i bild I.

För att fästa handtagsmontaget på såghuvudmontaget:

- Rikta in spåret **21** på utsidan av handtagets kopplingsände **1** mot tungan **22** på insidan av såghuvudets **3** kopplingsände. Se bild J. Skjut helt samman de två sektionerna. Se bild K.
- Skjut ned den gängade hylsan **9** på såghuvudet så långt som möjligt och vrid hylsan medurs till stopp så att den helt täcker gångorna såsom visas i bild L.



WARNING: *Kontrollera alltid att hylsan är helt pågångad och att den röda gångorna inte längre är synliga. Om hylsan inte gängas på helt kan det resultera i att montage kopplas ifrån vilket skapar en farlig situation. Kontrollera regelbundet anslutningarna för att garantera att inga röda gånger är synliga.*

Sammanfoga centrumförlängningen med såghuvudmodulen och handtagsmodulen (bild A, M)

Lägg till centrumförlängningen ② till handtagsmontaget ① och såghuvudmontaget ③ skapar en stängsåg som är ungefär 2,7 m lång såsom visas i bild M.

Se **Sammanfoga såghuvudmodulen med handtagsmodulen** för anvisningar om hur centrummontaget fästs på handtagsmontaget och såghuvudmontaget.



WARNING: Kontrollera alltid att hylsan är helt pågåend och att den röda gängorna inte längre är synliga. Om hylsan inte gängas på helt kan det resultera i att montage kopplas ifrån vilket skapar en farlig situation. Kontrollera regelbundet anslutningarna för att garantera att inga röda gängor är synliga.

DEMONTERING



WARNING: För att minska risken för allvarlig personskada, stäng av enheten och ta bort batteripaketet innan du gör några justeringar eller tar bort/installerar tillsatser eller tillbehör. En oavsiktlig start kan orsaka skador.

Lossa Såghuvudmodulen (bild N)



WARNING: Vass kniv i rörelse. För att undvika skador till följd av oavsiktlig start bör du kontrollera att batteriet är frånkopplat från handtagen och att kedjeskyddet sitter på kedjan innan du gör nedanstående. Om inte ovanstående rekommendationer följs kan det leda till allvarliga personskadorna.

När montagen lossas, oavsett om det är ett läge med två montage eller tre montage skall alltid såghuvudmontaget ③ demonteras först. För att göra detta, lägg handtagsmontaget ① på marken och ta tag i mitten på såghuvudmontaget med en hand såsom visas i bild N. Använd en andra handen för att lossa den gängade hylsan och dra sedan isär de två delarna. Upprepa denna process om centrumförlängningen också var fastsatt.

DRIFT

Bruksanvisning



WARNING: Följ alltid säkerhetsinstruktionerna och tillämpbara bestämmelser.



WARNING: För att minska risken för allvarlig personskada, stäng av verktyget och koppla bort batteri pack innan du gör några justeringar eller tar bort/installerar tillsatser eller tillbehör. En oavsiktlig start kan orsaka skador.

Korrekt handplacering (bild O)



WARNING: För att minska risken för allvarlig personskada använd **ALLTID** korrekt handplacering såsom visas.



WARNING: För att minska risken för allvarlig personskada, håll **ALLTID** verktyget säkert, för att förekomma en plötslig reaktion.

Korrekt handposition kräver ena handen på huvudhandtaget ② och den andra handen på skumgreppet ⑦.

Använda stängsågen (bild A)



WARNING: Läs och förstå anvisningarna. Underlåtenhet att följa samtliga nedanstående instruktioner kan resultera i elstöt, brand och / eller allvarliga personskadorna.



FÖRSIKTIGHET: Minska alltid spänningen på kedjan igen när arbetet är klart. Kedjan dras samman när den svalnar. Om spänningen inte minskas kan det skada stängsågen.

VIKTIGT: Använd aldrig en stängsåg som är skadad eller felaktigt inställd eller som inte är helt och säkert monterad. Se till att sågkedjan ⑭ stannar när avtryckaren släpps. Justera aldrig svärdet ⑬ eller sågkedjan när motorn är igång eller batteriet är isatt.

Stängsåg trimning/kvistning



WARNING!

- **Stå aldrig direkt under kvisten som du sågar.** Ställ dig alltid så att du inte träffas av fallande skräp.
- **Använd alltid skydd för huvud, ögon, fötter och kroppen.** Användning av kroppsskydd hjälper till att reducera risken för skador när denna enhet används.
- **Stå aldrig på en stege eller annat instabilt stöd när stängsågen används.** Undvik alltid alla positioner som kan göra att du tappar balansen och som kan orsaka allvarliga skador.
- **Håll andra personer minst 15 m från arbetsområdet.** Distractioner kan göra att du förlorar kontrollen.
- **Risk för elstötar med dödlig utgång.** För att förhindra stöt, arbeta inte inom 15 m från elektriska ledningar. Kontrollera alltid omgivningarna om där finns dolda elektriska ledningar.
- **Sträck inte stängsågens omkopplingshandtag över axelhöjd.**

Strömbrytare (bild P)

Ha alltid bra fotfäste och greppa stängsågen med båda händerna med tummarna och fingrarna runt handtaget. För att slå på verktyget dra tillbaka låsknappen ⑤ med tummen och tryck sedan på avtryckaren ④ med fingrarna såsom visas i bild P. (När verktyget är igång kan du släppa låsknappen.) Stäng av verktyget genom att släppa avtryckaren.

Grenborttagningskrok (bild A)



FÖRSIKTIGHET: Grenborttagningskroken är inte en bälteskrok.

Din stängsåg har en grenborttagningskrok ⑱ med avsikt att hjälpa till att ta bort små till medelstora kapade grenar.

Kvistning med stängsågen (bild A, O, Q)



WARNING: Låt verktyget arbeta i sin egen takt. Överbelasta inte.



WARNING: Vid kvistning av träd: skydd mot rekyler vilka kan resultera i allvarliga skador eller dödsfall. Se **Skydd mot rekyl**, för att undvika risken för rekyl. Sträck dig inte för långt. Se till att ha bra fotfäste. Ha fötterna isär. Fördela vikten på båda fötterna.

- Använd båda händerna för att greppa stängsågen såsom visas i bild O. Använd ett fast grepp. Tummar och fingrar måste hållas runt stängsågens handtag och stång. Håll fingrarna borta från sågdammutsblåset **26** såsom visas i bild Q.
- Använd aldrig sågen i ett träd, i någon konstig position eller på en stege eller annan instabil yta. Du kan förlora kontrollen av stängsågen och orsaka allvarliga skador.
- Följ anvisningarna nedan för att trimma ett träd.
 - Se till att stängsågen körs med full hastighet innan du börjar såga. När en kapning startas, placera sågkedjan **14** som är i rörelse mot grenen. Håll stängsågen stadigt för att undvika att den studsar eller flyttar sig åt sidan.
 - Styr stängsågen med bara ett lätt tryck. Gör det första skäret 152 mm från trädstammen på grenens undersida. Använd ovasidan av svärdets topp **13** till detta snitt. Såga 1/3 genom grenens diameter. Gör sedan den slutliga sågningen från ovasidan. Om du försöker att kapa en tjock gren från undersidan kan grenen stänga in och klämma fast sågkedjan i sågspåret. Om du försöker att kapa en tjock gren från ovasidan utan en undersågning kan grenen flisa sig. Tvinga inte stängsågen. Motor kommer att överbelastas och kan brinna. Med rätt verktyg kan du utföra de arbetsuppgifter som verktyget är avsett för på ett bättre och säkrare sätt.
 - Lyft stängsågen från den avsågade grenen medan den går med högsta fart. Stoppa stängsågen genom att släppa upp avtryckaren **4**. Se till att kedjan har stannat innan stängsågen läggs ned.

Sågkedjans skärpa



FÖRSIKTIGHET: Vass kedja. Använd alltid skyddshandskar när sågkedjan hanteras. Kedjan är vass och du kan skära dig även när den inte är i rörelse.

VIKTIGT: Kedjans sågtänder blir genast slöa om de kommer i kontakt med marken eller en spik under sågning.

För att få bästa möjliga prestanda från motorsågen är det viktigt att hålla sågtänderna på sågkedjan vassa. Sågslipningstjänst finns tillgängliga hos ditt närmaste STANLEY FATMAX servicecenter.

NOTERA: Varje gång som sågkedjan slipas förlorar den något av den reducerade rekylkvaliteterna och extra försiktighet är nödvändigt. Det rekommenderas att en sågkedja inte skall slipas mer än fyra gånger.

UNDERHÅLL

Ditt elverktyg från har konstruerats för att arbeta över en lång tidsperiod med minimalt underhåll. Kontinuerlig tillfredsställande drift beror på ordentlig verktygsvård och regelbunden rengöring.



WARNING: För att minska risken för allvarlig personskada, stäng av verktyget och koppla bort batterypack innan du gör några justeringar eller tar bort/installerar tillsatser eller tillbehör. En oavsiktlig start kan orsaka skador.

Laddaren och batteripaketet är inte servicebara.

Regelbundet underhåll ger verktyget en lång, effektiv livslängd. Efter var 10:e minuts användning, ta bort batteriet (var medveten om att kedjan och svärdet kan vara het!) kontrollera svärdet och kedjan ut kedjespänningen r korrekt och smord enligt **Justera kedjespänningen** och **Kedjesmörjning**.



Smörjning

Ditt elverktyg behöver ingen ytterligare smörjning.



Rengöring



WARNING: Blås bort smuts och damm från huvudhöljet med torr luft varje gång du ser smuts samlas i och runt lufthålen. Bär godkända ögonskydd och godkänt dammfilterskydd när du utför denna procedur.



WARNING: Använd aldrig lösningsmedel eller andra skarpa kemikalier för att rengöra de icke-metalliska delarna på verktyget. Dessa kemikalier kan försäga de material som används i dessa delar. Använd en trasa som bara är fuktad med vatten och mild tvål. Låt aldrig någon vätska komma in i verktyget; sänk aldrig ner någon del av verktyget i en vätska.

Extra tillbehör



WARNING: Eftersom andra tillbehör än de som erbjuds av STANLEY FATMAX, inte har testats med denna produkt, kan användningen av sådana tillbehör med detta verktyg vara riskabel. För att minska risken för personskada bör endast tillbehör som rekommenderas av STANLEY FATMAX användas med denna produkt.

Rådfråga din återförsäljare för ytterligare information angående lämpliga tillbehör.

Utbyteskedja och svärd finns tillgängliga från ditt närmaste STANLEY FATMAX servicecenter.

- SFMCPS620 kräver utbyteskedja serviceartikelnummer STZCS220. Utbytessvärd 20 cm, serviceartikelnummer STZCS1220.

Att skydda miljön



Separat insamling. Produkter och batterier som är markerade med denna symbol får inte kastas in de vanliga hushållssoporna.

Produkter och batterier innehåller material som kan återvinnas och återanvändas för att minska behovet av råmaterial. Återvinn elektriska produkter och batterier enligt lokala bestämmelser. Närmare information finns tillgänglig på www.2helpU.com.

Laddningsbart batteripaket

Alla batteripaket med lång livslängd måste laddas när de inte längre kan producera tillräckligt med energi för jobb som enkelt utfördes tidigare. Vid slutet av dess tekniska livslängd skal det lämnas till batteriinsamlingen:

- Ladda ur batteripaketet fullständigt och ta sedan ut det ur produkten.
- Li-jon celler är återvinningsbara. Lämna dem hos din återförsäljare eller på en återvinningsstation. De insamlade batteripaketerna kommer att återvinnas eller avyttras korrekt.

Garanti

1 års garanti

Alla STANLEY FATMAX elverktygsprodukter inkluderar en ettårig garanti som standard. Om din produkt fallerar på grund av bristfälligt material eller tillverkning inom ett år efter inköpsdatum, garanterar STANLEY att vi kostnadsfritt byter ut eller reparerar alla felaktiga delar eller – efter vårt gottfinnande – byta ut enheten utan kostnad.

3 års garanti

Registrera ditt STANLEY FATMAX elverktyg inom fyra veckor efter köpet och kvalificera dig för ytterligare två års garanti. När ditt elverktyg registreras och det blir defekt på grund av tillverknings- eller materialfel garanterar STANLEY att byta ut eller reparera delarna utan kostnad, eller – efter eget gottfinnande – byta ut enheten utan kostnad.

FELSÖKNINGSGUIDE

SE TILL ATT DU FÖLJER ALLA SÄKERHETSREGLER OCH INSTRUKTIONER

För hjälp med din produkt, se www.stanleytools.eu där du hittar en lista med servicecenter.

PROBLEM	MÖJLIG ORSAK	LÖSNING
Enheten startar inte.	Batteripaketet sitter inte rätt.	Kontrollera batteripaketets installation.
	Batteriet är inte laddat.	Se till att batteriet är ordentligt laddat.
	Du har inte tryckt på låsknappen.	Dra tillbaka låsknappen/aktivera avtryckaren.
	Stänganslutningarna är inte korrekt åtdragna.	Se Sammanfoga såghuvudmodulen med handtagsmodulen.
Batteripaketet laddas inte.	Batteriet är inte isatt i laddaren.	Sätt batteripaketet i laddaren så att LED lyser.
	Laddaren är inte ansluten till elnätet.	Anslut laddaren till ett fungerande eluttag. Se Laddning av ett batteri för mer detaljer.
	Omgivande temperatur är för varm eller för kall.	Flytta batteripaketet till en plats där temperaturen i den omgivande luften är över 4,5 °C eller under +40 °C.
Svärd/kedja överhettad.	Kedjan alltför tigt.	Se avsnitt Justera kedjespänningen.
	Smörjning krävs.	Se Kedjesmörjning.
Kedjan lös.	Kedjespänningen felaktigt inställd.	Se avsnitt Justera kedjespänningen.
Dålig sågkvalitet.	Kedjespänningen felaktigt inställd.	Se avsnitt Justera kedjespänningen. NOTERA: Överdriven spänning leder till onödigt slitaget och förkortning av livslängden hos svärdet och kedjan. Smörj kedjan var 10:e minut vid användning.
	Kedjan behöver bytas.	Se Montering och borttagning av sågkedjan.
Enheten körs med sågar inte.	Kedjan är felvänd.	Se Montering och borttagning av sågkedjan.

STANGSAG

SFMCP5620

Gratulerer!

Du har valgt et STANLEY FATMAX-verktøy. Mange års erfaring, grundig produktutvikling og innovasjon gjør STANLEY FATMAX til en meget pålitelig partner for profesjonelle brukere av elektrisk verktøy.

Tekniske data

SFMCP5620		
Spenning	V_{DC}	18
Batteritype		Li-ion
Sverdlengde	cm	20
Maks. kjedehastighet (uten belastning)	m/s	1,9
Maks. skjærelengde	cm	15
Oljekapasitet	ml	40
Vekt (uten batteripakke)	kg	3,5

Støyverdier og vibrasjonsverdier (triax vektor sum) i henhold til EN ISO 11680-1:2011:

L_{PA} (avgitt lydtryknivå)	dB(A)	78
L_{WA} (lydeffektnivå)	dB(A)	89,5
K (usikkerhet for det angitte støynivå)	dB(A)	3,9
Vibrasjonsutslipp verdi a_{H1} =	m/s^2	<2,5
Usikkerhet K =	m/s^2	1,5

Nivå for vibrasjons og/eller støytutslipp angitt i dette informasjonsbladet er blitt målt iht. standardiserte test gitt i EN ISO 11680-1:2011, og kan brukes til å sammenligne ett verktøy med et annet. Det kan brukes til forberedende vurdering av eksponering.



ADVARSEL: Angitt nivå for vibrasjons- og/eller støytutslipp gjelder for hovedbruksområdene for verktøyet. Dersom verktøyet brukes i andre bruksområder, med annet tilbehør eller er dårlig vedlikeholdt, kan vibrasjon og/eller støytutslipp avvike. Dette kan øke eksponeringsnivået betydelig for hele arbeidsperioden.

En vurdering av eksponeringsnivået for vibrasjon og/eller støy bør også tas med i beregningen når verktøyet er slått av eller når det går uten faktisk å gjøre en jobb. Dette kan redusere eksponeringsnivået betydelig for hele arbeidsperioden.

Kartlegg ekstra sikkerhetstiltak for beskyttelse av brukeren mot støy og/eller vibrasjonseffekter, slik som vedlikehold av verktøy og tilbehør, holde hendene varme (relevant for vibrasjoner), organisering av arbeidsvanene.

Batteri kat. #	Utgangsspenning	Lader SFMCB12
SFMCB202	18	X
SFMCB204	18	X
SFMCB206	18	X

"X" angir at batteripakken er kompatibel med den spesifikke laderen. Les bruksanvisningen for mer detaljert informasjon.

EF-samsvarserklæring

Maskindirektivet



StangsagSFMCP5620

STANLEY FATMAX erklærer at de produktene som er beskrevet under **Tekniske data** er i samsvar med: 2006/42/EC, EN 62841-1:2015; EN ISO 11680-1:2011, 2000/14/EC, vedlegg V DEKRA sertifisering B.V., Meander 1051 / P.O. Box 5185 6825 MJ ARNHEM / 6802 ED ARNHEM Netherlands Notified Body ID-nr.: 0344

LWA (garantert lydeffekt) 94 dB(A)

LpA (målt lydtryknivå) 78 dB(A)

Usikkerhet for lydtryknivå, K= 2,5 dB(A)

Disse produktene er også i samsvar med direktiv 2014/30/EU og 2011/65/EU. For mer informasjon, vennligst kontakt STANLEY FATMAX på følgende adresse eller se baksiden av bruksanvisningen.

Undertegnede er ansvarlig for sammenstillingen av den tekniske filen og fremsetter denne erklæringen på vegne av STANLEY FATMAX.

A. P. Smith

Technical Director

STANLEY FATMAX Europe, Egide Walschaertsstraat 14-18, 2800 Mechelen, Belgia
2019-08-30



ADVARSEL: For å redusere skaderisiko, les bruksanvisningen.

Definisjoner: Retningslinjer for sikkerhet

Definisjonene under beskriver alvorlighetsgraden for hvert signalord. Vennligst les bruksanvisningen og legg merke til disse symbolene.



FARE: Indikerer en overhengende farlig situasjon som vil føre til død eller alvorlige personskader hvis den ikke avverges.



ADVARSEL: Indikerer en potensielt farlig situasjon som kan føre til død eller alvorlige personskader hvis den ikke avverges.



FORSIKTIG: Indikerer en potensielt farlig situasjon som kan føre til små eller moderate personskader hvis den ikke avverges.

MERK: Angir en arbeidsmåte som ikke er relatert til personskader, men som kan føre til materielle skader hvis den ikke unngås.



Betegner fare for elektrisk støt.



Betegner fare for brann.

GENERELLE SIKKERHETSADVARSLER FOR ELEKTRISKE VERKTØY



ADVARSEL: Les alle sikkerhetsanvisninger, instruksjoner, illustrasjoner og spesifikasjoner som følger dette elektriske verktøyet. Manglende overholdelse av instruksjonene som er listet opp under kan resultere i elektrosjokk, ild og/eller alvorlig skade.

LAGRE ALLE ADVARSLER OG INSTRUKSER FOR FREMTIDIG BRUK.

Uttrykket "elektrisk verktøy" i advarslene henviser til ditt strømledende (med ledning) elektriske verktøy eller ditt batteridrevne (uten ledning) elektriske verktøy.

1) Sikkerhet på arbeidsområdet

- Hold arbeidsområdet rent og godt opplyst.** Rotete eller mørke områder er en invitasjon til ulykker.
- Ikke bruk verktøy i eksplosive omgivelser, slik som i nærheten av antenkelige væsker, gasser eller støv.** Elektriske verktøy skaper gnister som kan antenne støv eller gasser.
- Hold barn og tilskuere borte mens du bruker elektriske verktøy.** Distraksjoner kan føre til at du mister kontrollen.

2) Elektrisk sikkerhet

- Støpselet til elektriske verktøy må passe til stikkontakten. Aldri modifierer støpselet på noen måte. Ikke bruk adaptere med jordede elektriske verktøy.** Umodifiserte støpsler og passende stikkontakter vil redusere risikoen for støt.
- Unngå kroppskontakt med jordete overflater slik som rør, radiatorer, komfyrer og kjøleskap.** Det er økt risiko for elektrisk støt dersom kroppen din er jordet.
- Ikke eksponer elektriske verktøy for regn eller våte forhold.** Dersom det kommer vann inn i et elektrisk verktøy vil det øke risikoen for elektrisk sjokk.
- Ikke bruk ledningen feil. Aldri bruk ledningen til å bære, trekke eller dra ut støpselet til det elektriske verktøyet. Hold ledningen borte fra varme, olje, skarpe kanter eller bevegelige deler.** Skadede eller innviklede ledninger øker risikoen for elektrisk sjokk.
- Når du bruker et elektrisk verktøy utendørs, bruk en skjøteledning som er egnet for utendørs bruk.** Bruk av en skjøteledning beregnet for utendørs bruk reduserer risikoen for elektrisk støt.
- Dersom bruk av et elektrisk verktøy på et fuktig sted er uunngåelig, bruk en strømkilde med jordfeilbryter (RCD).** Bruk av jordfeilbryter (RCD) reduserer risikoen for elektrisk sjokk.

3) Personlig sikkerhet

- Hold deg våken, hold øye med det du gjør og bruk sunn fornuft når du bruker et elektrisk verktøy. Ikke bruk et elektrisk verktøy dersom du er trøtt eller er påvirket av medikamenter, narkotika eller alkohol.** Ett øyeblikks uoppmerksomhet under bruk av elektriske verktøy kan føre til alvorlig personskade.
- Bruk personlig verneutstyr. Bruk alltid vernebriller.** Verneutstyr slik som støvmaske, sklisikre vernesko, hjelm, eller hørselsvern brukt under passende forhold vil redusere personskader.
- Unngå utilsikket oppstart. Sikre at bryteren er i av-stillingen før du kobler til strømkilden og/eller batteripakken, plukker opp eller bærer verktøyet.** Å bære elektriske verktøy med fingeren på bryteren eller å sette inn støpselet mens elektriske verktøy har bryteren på øker faren for ulykker.
- Fjern eventuelle justeringsnøkler før du slår på det elektriske verktøyet.** En nøkkel som er festet til en roterende del av det elektriske verktøyet kan føre til personskade.
- Ikke strekk deg for langt. Ha godt fotfeste og stå støtt hele tiden.** Dette fører til at du har bedre kontroll over det elektriske verktøyet ved uventede situasjoner.
- Bruk egnet antrekk. Ikke ha på deg løstsittende klær eller smykker. Hold hår, antrekk og hansker borte fra bevegelige deler.** Løstsittende klær, smykker og langt hår kan bli fanget opp av bevegelige deler.
- Hvis apparatet er utstyrt for tilkobling av støvutsugings- og -oppsamlingsinnretning, må du sørge for at disse er koblet til og ordentlig sikret.** Bruk av støvoppsamlere kan redusere støvrelaterte farer.
- Ikke la kunnskap som du har fått fra hyppig bruk av verktøya deg bli for selvsikre slik at du ignorerer verktøyets sikkerhetsprinsipper.** En tankeløs handling kan føre til alvorlig personskade på brøkdelen av et sekund.

4) Bruk og vedlikehold av elektriske verktøy

- Ikke bruk kraft på verktøyet. Bruk det elektriske verktøyet som situasjonen krever.** Det riktige elektriske verktøyet vil gjøre jobben bedre og tryggere ved den hastigheten det ble konstruert for.
- Ikke bruk verktøyet hvis bryteren ikke kan slå verktøyet av eller på.** Ethvert elektrisk verktøy som ikke kan kontrolleres med bryteren er farlig og må repareres.
- Koble støpselet fra strømkilden og/eller ta av batteripakken fra det elektriske verktøyet, hvis det er avtagbart, før du foretar noen justeringer, endrer tilbehør eller lagrer elektriske verktøy.** Slike preventive sikkerhetsforanstaltninger reduserer risikoen for å starte det elektriske verktøyet ved et uhell.
- Lagre elektriske verktøy som ikke er i bruk, utilgjengelig for barn og la ikke personer som ikke er kjent med det elektriske verktøyet eller disse instruksjonene bruke det.** Elektriske verktøy er farlige i hendene på utrenede brukere.
- Hold verktøy og tilbehør ved like. Kontroller om bevegelige deler er feiljustert eller fastskjært,**

om deler er ødelagt eller andre forhold som kan påvirke driften av verktøyet. Dersom det er skadet, få verktøyet reparert før neste bruk. Mange ulykker forårsakes av dårlig vedlikeholdte verktøy.

- f) **Hold skjæreverktøy skarpe og rene.** Godt vedlikeholdte skjæreverktøy med skarpe skjærekanter setter seg mindre sannsynlig fast og er lettere å kontrollere.
- g) **Bruk verktøyet, tilbehøret og bitene, osv., i samsvar med disse instruksjonene og ta i betraktning arbeidsforholdene og det arbeidet som skal utføres.** Bruk av det elektriske verktøyet for oppgaver som er forskjellige fra de som er tiltenkt kan føre til en farlig situasjon.
- h) **Hold håndtakene og gripeflatene tørre, rene og frie for olje og fett.** Glatte håndtak og gripeområder gir utrygg håndtering og manglende kontroll over verktøyet i uventede situasjoner.

5) Bruk og stell av batteriverktøy

- a) **Skal kun lades opp ved hjelp av batteriladeren spesifisert av produsenten.** En lader som passer for en type batteripakke kan føre til risiko for brann dersom den brukes på en annen batteripakke.
- b) **Bruk elektroverktøy bare med spesifikt angitte batteripakker.** Bruk av andre batteripakker kan føre til risiko for personskade og brann.
- c) **Når batteripakken ikke er i bruk, hold den unna metallgjenstander som binderser, mynter, nøkler, filer, skruer eller andre små metallgjenstander som kan skape en kobling fra en pol til den andre.** Kortslutning av batteripolene mot hverandre kan føre til brannskader eller brann.
- d) **Ved feilaktig bruk kan det komme væske ut av batteriet, unngå kontakt med den. Dersom du kommer i kontakt med den, skyll av med vann. Dersom du får væsken i øynene, søk legehjelp.** Væske som kommer ut av batteriet kan føre til irritasjon eller brannskader.
- e) **Ikke bruk en batteripakke eller verktøy som er skadet eller modifisert.** Skadede eller modifiserte batterier kan oppføre seg uforutsigbart og føre til brann, eksplosjon eller fare for personskade.
- f) **Ikke utsett en batteripakke eller et verktøy for ild eller for høy temperatur.** Ild eller temperatur over 130 °C kan føre til en eksplosjon.
- g) **Følg alle anvisninger for lading og lad ikke batteripakken eller verktøyet ved temperaturer som avviker fra området spesifisert i bruksanvisningen.** Feilaktig lading eller lading ved temperaturer utenfor det angitte område kan skade batteriet og øker brannfaren.

6) Service

- a) **Få det elektriske verktøyet ditt vedlikeholdt av en kvalifisert reparatør som kun bruker originale reservedeler.** Dette vil sikre at verktøyet sikkerhet blir ivarettatt.
- b) **Utfør aldri vedlikehold på skadede batteripakker.** Vedlikehold av batteripakker skal kun utføres av produsenten eller autoriserte serviceverksteder.

VIKTIGE SIKKERHETSINSTRUKSJONER



ADVARSEL: For å redusere faren for personskader:

- Før bruk må man forsikre seg om at alle som bruker sprøyten, har lest og forstår alle sikkerhetsinstruksjoner og annen informasjon i denne bruksanvisningen.
- Ta vare på disse instruksjonene og se over regelmessig.



ADVARSEL: Når du bruker elektriske hageapparater, må grunnleggende forholdsregler for sikkerhet følges for å redusere faren for brann, elektrisk støt og personskade inkludert følgende.

1. **Unngå farlige omgivelser** – Ikke bruk apparater i fuktige eller våte omgivelser.
2. **Ikke bruk i regn.**
3. **Hold barm unna apparatet** – Alle besøkende skal holdes borte fra arbeidsområdet.
4. **Kle deg ordentlig** – Ikke ha på deg løstsittende klær eller smykker. De kan feste seg i bevegelige deler. Når du arbeider ute, anbefales det å bruke gummihansker og passende fottøy. Bruk hårbeskyttelse for langt hår.
5. **Bruk vernebriller** – Bruk alltid ansikts eller støvmaske dersom arbeidet genererer støv.
6. **Bruk riktig utstyr** – du skal kun bruke dette verktøyet til arbeid det er tiltenkt for.
7. **Ikke ta i de eksponerte kuttebladene, eller kuttekanter når du tar opp eller holder apparatet.**
8. **Ikke bruk makt på apparatet** – Det gjør jobben enklere og reduserer faren for personskade ved bruk med tiltenkt hastighet.
9. **Ikke strekk deg for langt** – Hold føttende stødig og ha god balanse hele tiden.
10. **Vær oppmerksom** – se på hva du gjør. Bruk sunn fornuft. Ikke bruk verktøyet dersom du er trett.
11. **Koble fra apparatet** – Fjern batteriet – Fjern batteriet når det ikke er i bruk, før service, når du bytter utstyr som blader og annet.
12. **Lagre apparatet innendørs når det ikke brukes** – Når det ikke er i bruk, skal det oppbevares innendørs på et tørt og godt ventilert sted utilgjengelig for barn.
13. **Vedlikehold apparatet med forsiktighet** – Hold kuttekannten skarp og ren for best ytelse og for å redusere faren for personskader. Følg instruksjonene for smøring og bytting av tilbehør. Kontroller apparatets strømkilde regelmessig, og få dem reparert ved et godkjent serviceverksted hvis de er skadet. Hold håndtakene tørre, rene og fri for olje og fett.
14. **Check Damaged Parts** – Før videre bruk av apparatet, skal du nøye kontrollere en beskyttelse eller en annen del som er skadet for å avgjøre at den virker skikkelig og virker i henhold til den tiltenkte bruken. Kontroller for justering av bevegelige deler, fastkiling av bevegelige deler, brekkasje på deler, montering og andre forhold som kan påvirke bruken. En beskyttelse eller annen del som er skadd må repareres ordentlig eller skiftes ut av et autorisert servicecenter med mindre annet angis i denne bruksanvisningen.

TA VARE PÅ DENNE BRUKSANVISNINGEN



ADVARSEL - Ikke bruk i nærheten av elektriske strømledninger. Enheten er ikke designet for å beskytte mot elektrisk støt i tilfeller hvor du kommer i kontakt med strømledninger oppe i luften. Kontakt lokale myndigheter for å sikre sikker avstand fra strømledninger oppe i luften og for å forsikre deg om at driftsposisjonen er sikker før du bruker beskæringssagen.

- **Hold alle kroppsdeler unna sagkjedet. Ikke fjern avkapp eller hold i noe som skal klippes når bladene er i bevegelse. Pass på at bryteren er av når du fjerner fastkjørt materiale. Bladene fortsetter å gå etter at verktøyet er skrudd av.** Et øyeblikks uoppmerksomhet under bruk av stangsagen kan føre til alvorlig personskade.
- **Bær stangsagen i håndtaket med skjærebladet stanset.** Sett alltid sliren på bladet når du transporterer eller lagrer stangsagen. Korrekt håndtering av stangsagen vil redusere faren for personskader fra klippebladene.
- **Hold det elektriske verktøyet kun i de isolerte gripeflatene, da klippebladet kan komme i kontakt med skjulte ledninger.** Hvis sagkjeden kommer i kontakt med en strømførende ledning, kan frittliggende metalldeleler på verktøyet bli strømførende, og brukeren kan få elektrisk støt.
- **Unngå å bruke stangsagen i dårlig vær, spesielt dersom det er fare for lyn og torden.** Dette minker risikoen for å bli truffet av lyn.
- **Du skal alltid bruke to hender når du bruker stangsagen.** Hold stangsagen med begge hender for å unngå å miste kontroll.
- **Du skal alltid bruke hodebeskyttelse når du bruker stangsagen over hodet.** Fallende avkapp kan resultere i alvorlig personskade.

SPESIFIKKE SIKKERHETSREGLER



ADVARSEL: Noe støv som inneholder kjemikalier vurderes av delstaten California å kunne forårsake kreft, fosterskader eller andre skader på forplantningssystemet. Noen eksempler på slike kjemikalier er:

- stoffer i kunstgjødsel,
- stoffer i insektmidler, ugressmidler og plantevernmidler,
- arsenikk og krom fra kjemikaliebehandlet treverk.

For å redusere eksponeringen for slike kjemikalier skal du bruke godkjent verneutstyr, slik som støvmaske som er spesielt designet for å filtrere bort mikroskopiske partikler.

- **Unngå for lang tids kontakt med støv fra slipemaskiner, fresing, boring og andre lignende aktiviteter. Bruk vernetøy og vask eksponerte områder med såpe og vann.** Støv som blir liggende i munn, nese, øyne eller på huden, kan medføre at farlige kjemikalier absorberes.



ADVARSEL: Bruk av dette verktøyet kan generere og/eller spre støv, som kan forårsake åndedrettskader eller andre personskader. Bruk alltid godkjent pustebeskyttelse som er egnet for støveksponeringen. Led partikler vekk fra ansiktet og kroppen.



FORSIKTIG: Bruk alltid passende personlig hørselvern ved bruk. Under viss forhold og bruksvarighet kan støv fra dette produktet bidra til å miste hørselen.

Før du bruker stangsagen

- **For sikker drift skal du lese og forstå alle instruksjoner før du bruker stangsagen.** Følg alle sikkerhetsinstruksene. Hvis du ikke følger alle sikkerhetsinstruksjonene som er nevnt under kan dette føre til alvorlig personskade.
- **Vær forsiktig med det du holder på med.** Bruk sunn fornuft. Ikke bruk denne stangsagen dersom du er trett.
- **Bruk stangsagen kun til å kutte grener.** Ikke bruk stangsagen til oppgaver den ikke er beregnet for. Ikke bruk den til å kutte andre ting.
- **Kun godt opplærte voksne skal bruke stangsagen.** Du må aldri la barn bruke verktøyet.
- **Du skal ikke la barn eller utrente personer bruke enheten.**
 - Ha på deg følgende sikkerhetsutstyr når du bruker stangsagen:
 - kraftige arbeidshansker
 - vernesko med ståltupp med antisklisåler
 - vernebriller eller visir
 - vernehjelm
 - øreklokker eller øreplugg
 - ansikt eller støvmaske (hvis du jobber i støvete omgivelser)
- **Ha på tunge lange bukser og støvler.** Ikke bruk løstsittende klær, kortbukser, smykker, eller gå barføtt.
- Sett opp langt hår slik at det er over skulderhøyde for å unngå at det setter seg fast i bevegelige deler.
- Før du kutter, sørg for følgende:
 - rent arbeidsområde
 - sikkert fotfeste
 - planlagt fluktvei fra fallende grener
- Inspiser treet før trimming. La grener falle fritt til jorden.
- Ikke bruk stangsagen til å felle skudd.

Når du bruker stangsagen



FARE: For å redusere faren for elektrisk støt, ikke bruk på våte overflater. Ikke utsett verktøyet for regn. Oppbevares innendørs.



FARE: Unngå utilsiktet start – ikke bær apparatet med fingeren på bryteren når batteriet sitter i. Sikre at bryteren er av når du installerer batteriet.

- Vær årvåken. Bruk sunn fornuft når du bruker enheten.
- Hold arbeidsområdet ryddig. Rotete områder tenderer ulykker.
- Fjern alltid batteriet fra stangsagen når du er ferdig med å kutte, eller når den står uten oppsyn.
- Hold barn, dyr og tilskuere minst 15 meter unna stangsagen. Kun brukeren av stangsagen skal være i arbeidsområdet.
- Ikke bruk stangsagen til å felle trær.
- Ikke ta i den eksponerte sagkjeden når du løfter opp eller holder sagen.
- Grip sagen sikkert - med en hånd på stangen og den andre på håndtaket.

- Hold fingeren borte fra avtrekkeren til du er klar til å kutte.
- Før du starter sagan, skal du forsikre deg om at kjedet ikke berører noe.
- Hold alle deler av kroppen bort fra kjedet når du bruker stangsagen.
- Ikke tving stangsagen når du kutter. Bruk lett trykk. Det fungerer bedre og sikrere med den farten det er beregnet for.
- Bær stangsagen fra et sted til et annet:
- med batteriet fjernet,
 - fingre av/bort fra avtrekkeren,
 - ved å holde skaftet i balansepunkt
 - og med styrestangen og kjedet bakover og påsatt slipe.
 - Ikke kutt små busker og nye skudd med stangsagen. Tynt materiale kan fanges av kjeden og piskes mot deg. Dette kan også føre til at du mister balansen.
- Ikke bruk den i dårlig lys.
- Ha godt fotfeste og god balanse. Ikke strekk deg for langt. Overstrekkning kan føre til tap av balanse eller eksponering for varme overflater.
- Hold alle kroppsdeler unna bevegelige deler.
- Du skal ikke, under noen omstendighet bruke tilbehør eller ekstradelar på dette produktet, som ikke følger med eller identifisert som skikket for bruk med dette produktet i denne bruksanvisningen.
- Inspiser stangsagen før hver bruk etter å ha mistet den i bakken eller andre slag. Sikre at det ikke er noen betydelige defekter eller skader.

Ikke bruk stangsagen:

- under påvirkning av alkohol, medisin eller narkotika.
- i regn eller fuktige områder.
- hvor svært brennbare væsker eller gasser er tilstede.
- hvis stangsagen er skadet, feiljustert eller ikke helt og sikkert montert.
- hvis avtrekkeren ikke skrur stangsagen av og på. Kjedet må slutte å bevege seg når du slipper avtrekkeren. En defekt bryter må skiftes ut av et autorisert servicesenter. Se **Tilbehør under Vedlikehold**.
- når du har knapt med tid.
- når du er i et tre eller på en stige.
- når du er på heisekraner, løftekurver eller plattformer.
- under sterk vind eller storm.

GENERELLE SIKKERHETSREGLER



FARE: Fare for støt. Alvorlige personskader eller død fra elektrisk støt dersom du kommer i kontakt med strømledninger. Bruk aldri nær en elektrisk kilde, ledninger eller strømledninger.



ADVARSEL: For sikker bruk, les og forstå bruksanvisningen. Bruk visir (og/eller vernebriller) og hjelm for å beskytte mot fallende grener. Hold alltid arbeidsområdet rent, ha en fluktrute, og vær oppmerksom på greners plassering for å unngå fallende grener og rusk. Hold tilskuere 15 m borte når du bruker sagan. For å

redusere faren for elektrisk støt, ikke bruk på våte overflater. Ikke utsett verktøyet for regn. Oppbevares innendørs.

- For å beskytte deg selv mot fallende grener, ikke stå direkte under grenen som skal kuttes. Denne enheten skal ikke holdes i en vinkel over 60° fra bakkenivå.
- Hold håndtakene tørre, rene og frie for olje.
- Før du starter enheten, må du passe på at kjedet ikke er i kontakt med noe objekt.
- Sikre at kuttetkjedet har stoppet før du setter enheten ned.

Service

- Verktøy service skal kun utføres av kvalifisert reparasjonspersonell. Service eller vedlikehold utført av ukvalifisert personell kan resultere i personskader. Se avsnittet **Vedlikehold** i dene bruksanvisningen.
- Når verktøyet vedlikeholdes skal kun identiske reservedeler brukes. Følg instruksjonene i avsnittet **Vedlikehold** i denne bruksanvisningen. Bruk av uautoriserte deler eller ved ikke å følge vedlikeholdsinstruksjonene kan føre til fare for støt eller personskader.

Beskyttelse mot tilbakeslag



ADVARSEL: Tilbakeslag kan forekomme når spissen på sverdet kommer i kontakt med en gjenstand, eller når treverket "lukker seg" og kniper fast sagkjedet. Når spissen kommer i kontakt med en gjenstand, kan det plutselig oppstå en motsatt reaksjon, som fører til at sverdet slås opp og bakover mot operatøren. Hvis kjedet knipes fast langs øvre kant av sverdet, kan sverdet bli skjøvet fort bakover mot operatøren. Begge disse reaksjonene kan føre til at du mister kontrollen over sagan, slik at det oppstår alvorlig personskade hos brukeren.



DE FØLGENDE FORHOLDSREGLER SKAL FØLGES FOR Å REDUSERE TILBAKESLAG:

- Hold stangsagen med et fast grep. Hold sagan fast med begge hender når motoren er i gang. Sørg for at du holder godt fast i sagan, med tomler og fingrer rundt håndtaket og stangen.
- Ikke strekk deg for langt.
- Ha godt fotfeste og stå støtt hele tiden.
- Ikke la nesen på sverdet komme i kontakt med en kubbe, gren, bakken eller andre forhindringer.
- Ikke la stangsgåhåndtaket over skulderhøyde.
- Bruk enheter som kjede for redusert tilbakeslag og kjedebremsesystem, som reduserer risikoen for tilbakeslag.
- Bruk bare erstatningsssverd og kjeder som produsenten har angitt.
- En kjede i bevegelse må ikke komme i kontakt med noen gjenstander ytterst på sverdet.
- Hold arbeidsstedet fritt for hindringer slik som andre trær, grener, steiner, gjerder, stubber osv. Fjern eller unngå forhindringer som motorsagen kan treffe mens du kutter gjennom en kubbe eller gren.
- Hold sagkjedet skarpt og tilstrekkelig stram. En løs eller sløv kjede kan øke sjansen for tilbakeslag. Kontroller spennet jevnlig når motoren er stoppet og batteriet fjernet.

- Begynn og fortsett med kuttingen først når kjedet beveger seg med full hastighet. Hvis kjedet beveger seg ved lavere hastigheter, er det større sjanse for tilbakeslag.
- Kapp bare en gren om gangen.
- Vær svært forsiktig når du fortsetter med en tidligere saging. Sett spissene inn mot treet, og la kjedet nå full hastighet før du fortsetter sagingen.
- Ikke prøv å sage innstikk eller hull.
- Se etter bevegelige grener eller andre krefter som kan avbryte en kutting, klemme kjedet eller falle ned på den.

Tilbakeslag sikkerhetsegenskaper



ADVARSEL: De følgende egenskapene er inkludert på sagen for å redusere faren for tilbakeslag: men slike egenskaper vil ikke helt eliminere denne farlige reaksjonen. Som stangagbruker skal du ikke kun stole på sikkerhetsenheter. Du må følge alle sikkerhetsanvisningene, instruksjonene og vedlikeholdet i denne bruksanvisningen for å unngå tilbakeslag og andre krefter som kan resultere i alvorlig personskaade.

- **Sverd med liten fare for tilbakeslag**, utformet med en liten tupp med liten radius som reduserer størrelsen på tilbakeslags-faresonen på sverdtuppen. Et sverd med redusert fare for tilbakeslag har vist seg å vesentlig redusere antallet og alvorligheten av tilbakeslag når den testes i henhold til sikkerhetskrav for elektriske motorsager.
- **Kjede med redusert fare for tilbakeslag**, med en konturdybdemåler og beskyttelsesledd som avleder tilbakeslagskraften og lar treverket gradvis mates inn i kutteren. Kjede med redusert fare for tilbakeslag er en kjede som møter tilbakeslagsytelseskravene når den er testet på et representativt utvalg motorsager.

Stangsgagens navn og termer

- **Drivhjul eller tannhjul** - Tannet hjul som driver sagkjedet.
- **Sverd** - En stiv skinnekonstruksjon som støtter og leder sagkjedet.
- **Sverdslire** - Slire som settes over sverdet for å forhindre tannkontakt når saken ikke er i bruk.
- **Tilbakeslag** - Tilbake- eller oppoverbevegelse eller begge på sverdet som oppstår når sagkjedet nær nesen til tuppområdet til sverdet kommer i kontakt med objekter slik som lange grener, eller når trestykket klemmer og klyper fast sagkjedet i kuttet.
- **Kjede med redusert tilbakeslag** - Et kjede som reduserer tilbakeslagsfaren. (testet på et representativt utvalg motorsager).
- **Redusert tilbakeslagsverd** - Et sverd som har vist seg å redusere tilbakeslag vesentlig.
- **Reserve sagkjede** - Et kjede som reduserer tilbakeslagsytelseskravene når det er testet med spesifikke motorsager. Det møter kanskje ikke ytelseskravene når det brukes med andre sager.
- **Sagkjede** - En kjedesløyfe som har kuttetenner som kutter tre og som drives av motoren og støttes av sverdet.

- **Spisstann (spiss)** - En tann eller flere tenner med spiss som brukes for å vri saken og holde posisjon under sagingen.
- **Bryter** - En enhet som starter eller stopper elektrisk strømkrets til motoren på motorsagen.
- **Bryterlås** - En bevegelig stopp som forhindrer utilsiktet bruk av bryteren før den aktiveres manuelt.
- **Trimming (beskjæring)** - Prosessen med å kutte grener fra et tre.
- **Underkutt** - Et oppoverkutt fra undersiden av en stokk eller gren. Dette gjøres i normal kutteposisjon og kutting med toppen av sverdet.

Lagring

1. **Oppbevares innendørs.** Det beste lagringsstedet er kjølig og tørt, uten direkte sollys og uten sterk kulde eller varme, og unna barn.
2. **Reduser alltid spenningen på kjedet igjen etter avsluttet arbeid. Kjeden trekker seg sammen når den kjøles ned.** Dersom spenningen ikke reduseres, kan det skade saken.

Restrisikoer

Til tross for at man følger relevante sikkerhetsbestemmelser og bruker sikkerhetsutstyr, er det bestemte farer som ikke kan unngås. Disse er:

- Hørselskader.
- Fare for personskaade pga. flygende partikler.
- Fare for brannskader fordi utstyr blir varmt under bruk.
- Fare for personskaade ved langvarig bruk.

TA VARE PÅ DENNE BRUKSANVISNINGEN

Ladere

STANLEY FATMAX ladere trenger ingen justeringer, og er designet til å være så enkle som mulig å bruke.

Elektrisk sikkerhet

Den elektriske motoren er designet for kun en spenning. Kontroller alltid at batteripakkens spenning stemmer med spenningen på typeskiltet. Du må også passe på at spenningen på batteriladere stemmer overens med strømmettet hos deg.



Din STANLEY FATMAX lader er dobbeltisolert i samsvar med EN60335, det trengs derfor ikke noen jordledning.

Dersom strømkabelen er skadet må den byttes ut med en spesielt produsert strømkabel fra STANLEY FATMAX serviceorganisasjonen.

Bruk av skjøteledning

En skjøteledning skal ikke brukes med mindre det er helt nødvendig. Bruk en godkjent skjøteledning egnet for laderens strømförbruk (se **Tekniske data**). Minimum størrelse på lederen er 1 mm², maksimum lengde er 30 m.

Vikle alltid ut kabelen fullstendig når du bruker en kabeltrommel.

Viktige sikkerhetsanvisninger for batteriladere

TA VARE PÅ DENNE BRUKSANVISNINGEN: Denne manualen inneholder viktige sikkerhetsanvisninger og bruksanvisninger for kompatible batteriladere (se **Tekniske data**).

- Før du bruker laderen les alle instruksjoner og advarselsmerker på laderen, batteripakken og produktet som bruker batteripakken.



ADVARSEL: Fare for støt. Ikke la væske komme inn i laderen. Det kan resultere i elektrisk støt.



ADVARSEL: Vi anbefaler bruk av en reststrømenhet med et rest-strømområde på 30mA eller mindre.



FORSIKTIG: Fare for brannskader. For å redusere faren for skader, lad kun STANLEY FATMAX ladbare batterier. Andre type batterier kan sprekke og forårsake personskader og materielle skader.



FORSIKTIG: Barn må holdes under oppsyn, sørg for at de ikke leker med apparatet.

MERK: Under visse forhold, med laderen koblet til strømforsyningen, kan de eksponerte kontaktene i laderen kortslettes av fremmedlegemer. Fremmedlegemer som kan lede strøm, inkludert, men ikke begrenset til stålull, aluminiumsfolie eller annen ansamling av metalliske partikler, må holdes unna åpningene i laderen. Kople alltid laderen fra strømtilførselen når det ikke er en batteripakke i hulrommet. Kople fra laderen før rengjøring

- **IKKE forsøk å lade batteripakken med andre ladere enn de som er nevnt i denne manualen.** Laderen og batteripakken er spesielt designet for å jobbe sammen.
- **Disse ladere er ikke ment for annen bruk enn lading av STANLEY FATMAX ladbare batterier.** Annen bruk kan resultere i brannfare og/eller elektrisk støt.
- **Ikke utsett laderen for regn eller snø.**
- **Dra i kontakten og ikke ledningen når du kople laderen fra strømmen.** Dette reduserer faren for skade på kontakten og ledningen.
- **Påse at ledningen er plassert slik at den ikke trækkes på, snubles i, eller på annen måte utsettes for skade eller påkjenning.**
- **Ikke bruk skjøteledning med mindre det er helt nødvendig.** Bruk av feil skjøteledning kan resultere i brannfare og/eller elektrisk støt.
- **Ikke plasser noe på laderen og ikke plasser laderen på en myk overflate som kan blokkere ventilasjonsslissene og resultere i for høy innvendig temperatur.** Plasser laderen et sted unna varmekilder. Laderen ventileres gjennom slisser i toppen og bunnen av huset.
- **Ikke bruk lader med skadet ledning eller kontakt** —bytt den ut med en gang.
- **Ikke bruk laderen dersom den har fått et slag, er mistet i gulvet eller skadet på annen måte.** Lever den på et autorisert serviceverksted.
- **Ikke ta laderen fra hverandre; lever den på et autorisert serviceverksted når service eller reparasjon trengs.** Å sette den sammen feil kan resultere i elektrisk støt eller brann.

- *Dersom ledningen er skadet må den byttes ut med en gang av produsenten, dens serviceagent eller lignende kvalifisert person for å unngå fare.*
- **Kople laderen fra strømtilførselen før du begynner med rengjøring. Dette reduserer faren for elektrisk støt.** Fjerning av batteripakken reduserer ikke denne faren.
- **ALDRI forsøk på kople to ladere sammen.**
- **Laderen er designet for å bruke standard 230V elektrisk strøm. Ikke forsøk å bruke den på annen spenning.** Dette gjelder ikke billaderen.

Lade et batteri (Fig. B)

1. Plugg inn laderen i en passende stikkontakt for du setter inn batteripakken.
2. Sett batteripakken **6** i laderen, pass på at batteripakken sitter godt i laderen. Det røde (lade) lyset blinker gjentatt som indikasjon på at ladeprosessen er startet.
3. Fullført lading vises ved at det røde lyset er PÅ konstant. Pakken er da fullt oppladet og kan brukes, eller den kan bli stående i laderen. For å ta batteripakken ut av arbeidspakken, trykk inn og hold låseknappen **24** på batteripakken.

MERK: For å sikre maksimum ytelse og levetid på Li-Ion batteripakker, lad batteripakken helt opp før første gangs bruk.

Bruk av lader

Se indikatorene under for batteripakkens ladetilstand.

Ladeindikatorer	
	Lading
	Fulladet
	Ventetid for varm/kald pakke*

*Det røde lyset vil fortsette å blinke, men et gult indikatorlys vil lyse under denne operasjonen. Når batteripakken har kjølt seg ned, vil det gule lyset bli slått av og laderen vil gjenoppta ladeprosedyren.

Kompatible ladere vil ikke lade en defekt batteripakke. Laderen vil indikere feil ved batteripakken ved at lyset ikke er på.

MERK: Dette kan også tyde på et problem med laderen. Dersom laderen indikerer et problem, ta med lader og batteripakke til et servicesenter for testing.

Ventetid for varm/kald pakke

Dersom laderen detekterer et batteri som er for varmt eller for kaldt, vil den automatisk starte en "varm/kald pakke forsinkelse", og venter med å lade til batteriet har passende temperatur. Laderen vil deretter automatisk skifte til lademodus for pakken. Denne funksjonen sikrer maksimal levetid på batteriakkene.

En kald batteripakke vil lade med lavere hastighet enn en varm batteripakke. Batteripakken vil lade langsommere gjennom hele ladesyklusen, og vil ikke gå tilbake til maksimal ladehastighet selv om batteripakken blir varm.

Elektronisk beskyttelsessystem

XR Li-ione verktøy er designet med et elektronisk beskyttelsessystem som vil beskytte batteripakken mot overlading, overoppvarming eller dyp utlading.

Verktøyet vil automatisk slå seg av dersom beskyttelsessystemet aktiveres (Electronic Protection System). Dersom det skjer, sett Li-Ion batteriet på laderen til det er helt oppladet igjen.

Veggmontering

Disse laderne er designet for å monteres på vegg eller stå på et bord eller arbeidsbenk. Dersom den skal monteres på veggen, plasser laderen innen rekkevidde fra en stikkontakt og unna hjørner eller andre hindringer som kan stoppe luftstrømmen. Bruk baksiden av laderen som mal for å bore hull i veggen for monteringskruene. Monter høytaleren godt med gipsskruer (må kjøpes separat) minst 25,4 mm lange med hodediameter 7-9 mm som skrues inn i treverk til optimal dybde med omtrent 5,5 mm av skruen som stikker ut. Rett inn sporene på baksiden av laderen med de utstikkende skruene og lås på plass i sporene.

Rengjøringsanvisninger for lader



ADVARSEL: Fare for støt. Koble laderen fra stikkontakten før rengjøring. Smuss og fett kan fjernes fra laderen ved hjelp av en klut eller en myk, metallfri børste. Ikke bruk vann eller vaskemidler. Aldri la noen væske trenge inn i verktøyet; aldri dypp noen del av verktøyet i en væske.

Batteripakker

Viktige sikkerhetsanvisninger for batteripakker

Ved bestilling av nye batteripakker, husk å angi katalognummer og spenning.

Batteripakken er ikke helt oppladet når det er nytt. Før bruk av batteripakken og laderen, les sikkerhetsanvisningene under. Følg de angitte ladeprosedyrene.

LES ALLE ANVISNINGENE

- **Ikke lad eller bruk batteriet i eksplosive omgivelser, slik som i nærheten av antennelige væsker, gasser eller støv.** Innsetting eller uttak av batteriet kan antenne støvet eller gassen.
- **Tving aldri batteripakken inn i laderen. Ikke modifier batteripakken på noen måte for å passe inn i en ikke-kompatibel lader idet batteripakken kan sprekke og forårsake alvorlig personskade.**
- **Lad batteripakkene kun i STANLEY FATMAX ladere.**
- **IKKE sprut på eller senke ned i vann eller andre væsker.**
- **Ikke lagre eller bruk støvsugeren og batteripakken på steder der temperaturen kan nå eller overstige 40 °C (104 °F) (som utendørs skur eller metallbygg om sommeren).**
- **Batteripakken må ikke brennes selv om den er alvorlig skadet eller helt utslitt.** Batteriet kan eksplodere i brann. Giftige gasser og materialer dannes dersom Lithium-ion batterier brennes.
- **Dersom batteriets innhold kommer i kontakt med huden, vask området straks med mildt såpevann.**

Dersom du får batterivæske i øyet, skyll øyet med vann i 15 minutter eller til irritasjonen gir seg. Dersom det trengs medisinsk hjelp, informer om at batteriets elektrolytt består av en blanding av organiske karbonater og lithiumpulver.

- **Innholdet av et åpent batteri kan føre til irritasjon av pusteorganene.** Sørg for frisk luft. Dersom symptomene vedvarer, søk legehjelp.



ADVARSEL: Fare for brannskader. Batterivæsken kan være brennbar dersom den utsettes for gnister eller flammer.



ADVARSEL: Forsøk aldri å åpne batteripakken av noen årsak. Ikke sett i laderen dersom batteripakkens ytre er sprukket eller skadet. Ikke knus, slipp i gulvet eller skad batteripakken. Ikke bruk en batteripakke eller lader som har fått et slag, er mistet i gulvet, påkjørt eller skadet på annen måte (f.eks. gjennomboret av en spiker, slått med hammer, tråkket på). Det kan resultere i elektrisk støt. Skadede batteripakker skal leveres til servicesenteret for gjenvinning.



ADVARSEL: Fare for brann. Ikke lagre eller transporter batteripakken slik at batteripolene kan komme i kontakt med metallobjekter. For eksempel, ikke legg batteriet i forkle, lommer, verktøyskrin, produkteskjer, skuffer etc. sammen med løse spikere, skruer, nøkler, etc.



FORSIKTIG: Når det ikke er i bruk, plasser verktøyet på siden på en stabil overflate der det ikke skaper fare for snubling eller fall. Noen verktøy med store batteripakker kan stå på batteripakken, men kan lettes slås overende.

Transport



ADVARSEL: Fare for brann. Transport av batterier kan kanskje føre til brann dersom batteripolene utilsikket kommer i kontakt med elektrisk ledende materialer. Ved transport av batterier, pass på at batteripolene er beskyttet og godt isolerte fra materialer som kan komme i kontakt og føre til kortslutning. **MERK:** Lithium-ione batterier skal ikke være med i innsjekket bagasje.

STANLEY FATMAX litium-ion batterier samsvarer med alle aktuelle shipping-forskrifter som angitt av bransjen og lovregler, inkludert UN Recommendations on the Transport of Dangerous Goods; International Air Transport Association (IATA) Dangerous Goods Regulations, International Maritime Dangerous Goods (IMDG) Regulations, og European Agreement Concerning The International Carriage of Dangerous Goods by Road (ADR). Litium-ion celler og batterier er testet i henhold til avsnitt 38.3 i "UN Recommendations on the Transport of Dangerous Goods Manual of Tests and Criteria".

I de fleste tilfeller vil transport av en STANLEY FATMAX batteripakke være unntatt fra klassifisering som et fullt regulert Klasse 9 farlig materiale. Vanligvis vil kun transport som inneholder et litium-ionbatteri med en energirate over 100 Watt-timer (Wh) kreve transport som fullt regulert Klasse 9. Alle litium-ionbatterier har watt-timer angitt på pakken. På grunn av komplekse reguleringer vil STANLEY FATMAX ikke videre anbefale flybåren transport av litium-ionbatteripakker alene uansett watt-timerate. Flybåren transport av verktøy med

batterier (kombipakke) kan utføres hvis watt-timeraten ikke overstiger 100 Whr.

Uansett om en transport regnes som unntatt eller fullt regulert, er det senderens ansvar å sjekke de gjeldende reglene for pakking, etiketter/merking og dokumentasjon.

Informasjonen i dette avsnittet av manualen er gitt i god tro og ansett som nøyaktig på tidspunktet dokumentet ble opprettet. Men det gis ingen garantier, hverken eksplisitt eller implisitt. Det er kjøperens ansvar å sikre at aktivitetene samsvarer med de gjeldende retningslinjer.

Lagringsanbefalinger

1. Det beste lagringsstedet er kjølig og tørt, uten direkte sollys og uten sterk kulde eller varme. For optimal ytelse og levetid av batteriet, lagre batteripakken ved romtemperatur når den ikke er i bruk.
2. For lang tids lagring, anbefales det for optimalt resultat å lagre en fullt ladet batteripakke på et kjølig og tørt sted uttatt av laderen.

MERK: Batteripakker bør ikke lagres fullt utladet. Batteripakken må lades opp igjen før bruk.

Etiketter på lader og batteripakke

I tillegg til piktogrammene som er brukt i denne manualen, kan etikettene på laderen og batteripakken vise følgende piktogrammer:



Les bruksanvisningen før bruk.



Se **Tekniske data** for ladetid.



Ikke stikk inn ledende objekter.



Ikke lad skadede batteripakker.



Skal ikke utsettes for vann.



Skift ut defekte ledninger umiddelbart.



Skal kun lades mellom 4 °C og 40 °C.



Kun for innendørs bruk.



Bli kvitt batteripakken på en miljøvennlig måte.



Lade STANLEY FATMAX batteripakker kun med angitte STANLEY FATMAX chargers. Lading av andre batteripakker enn de angitte STANLEY FATMAX batterier med en STANLEY FATMAX -lader kan føre til at de sprekker eller til andre farlige situasjoner.



Ikke brenn batteripakken.

Batteritype

SFMCP5620 bruker en 18 volt batteripakke.

Disse batteripakkene kan brukes: SFMCB202, SFMCB204, SFMCB206. Se **Tekniske data** for mer informasjon.

Datokode plassering (Fig. A)

The date code **20**, som også inkluderer produksjonsåret, er trykket på huset.

Eksempel:

2019 XX XX
Produksjonsår

Pakkens innhold

Pakken inneholder:

- 1 Stangsag
- 1 Skulderreim
- 1 Bruksanvisning
- 1 Li-ion batteripakke**
- 1 Li-ion batterilader**

**Kun Inkludert med SFMCPS620M1

- *Kontroller for skader på verktøy, deler eller tilbehør som kan ha oppstått under transporten.*
- *Ta deg tid til å lese grundig og forstå denne bruksanvisningen før bruk.*

Merking på verktøyet

Følgende piktogrammer er vist på verktøyet:



Les bruksanvisningen før bruk.



Bruk vernebriller.



Bruk hørselvern.



Skal ikke utsettes for regn.



Bruk hodevern.



Bruk beskyttelseshansker.



Kutt fare. Hold fingre unna sporet.



Bruk vernesko.



Rotasjonsretning av motorsagen.



Fare for dødelig elektrisk støt. Må holdes minst 10 m unna elektriske ledninger i luften.



Skru verktøyet av. Før du utfører vedlikehold på verktøyet, må du fjerne batteriet fra verktøyet.



Direktiv 2000/14/EU garantert lydnivå.



Hold tilskuere på avstand.



Hold tilskuere på avstand.

Beskrivelse (Fig. A)



ADVARSEL: Modifiser aldri det elektriske verktøyet eller noen del av det. Det kan føre til materielle skader eller personskader.

- | | |
|----------------------------|----------------------|
| 1 Montering for håndtak | 10 Sverdklemme |
| 2 Senter forlengelsesstang | 11 Tannhjuldeksel |
| 3 Saghodemodul | 12 Sekskantskruer |
| 4 Utløserbryter | 13 Sverd |
| 5 Låsknapp | 14 Sagkjede |
| 6 Batteri | 15 Slire |
| 7 Skumgummihåndtak | 16 Sekskantnøkkel |
| 8 Gjenget stang | 17 Oljeflaske |
| 9 Gjenget hylse | 18 Grenfjerningskrok |

Tiltenkt bruk

Denne stangsagen er perfekt for beskæring av trær og kapping av treverk opp til 203 mm i diameter.

SKAL IKKE BRUKES under våte forhold eller i nærheten av antennelige væsker eller gasser.

Denne stangsagen er et profesjonelt elektrisk verktøy.

IKKE la barn komme i kontakt med verktøyet. Tilsyn er nødvendig når uerfarne brukere skal bruke dette verktøyet.

- Dette produktet er ikke ment for bruk av personer (inkludert barn) med reduserte fysiske, sensoriske eller mentale evner, eller mangel på erfaring og kunnskap, med mindre de får tilsyn av en person ansvarlig for deres sikkerhet. Barn skal aldri forlattes alene med dette produktet.

MONTERING OG JUSTERING



ADVARSEL: For å redusere faren for alvorlige personskader, slå av verktøy og koble fra batteripakken før du gjør justeringer eller tar av/setter på tilbehør eller ekstrastyr. Utisikket oppstart kan føre til personskader.



ADVARSEL: Bruk kun STANLEY FATMAX batteripakker og ladere.

Sette inn og fjerne batteripakke på verktøyet (Fig. B)

MERK: Sørg for at batteripakken 6 er fullt ladet.

Installer batteripakken i verktøyhåndtaket

1. Rett inn batteripakken 6 mot fordyppningen i håndtaket. (fig. B).

2. Sett den inn i håndtaket til batteripakken sitter godt og forsikre deg om at du hører at låsen klikker på plass.

Fjerne batteripakken fra verktøyet

1. Trykk på låseknappen 24 og trekk batteriet bestemt ut av håndtaket.
2. Sett batteripakken i laderen som beskrevet i laderavsnittet i denne bruksanvisningen.

Ladeindikator batteripakker (Fig. B)

Noen STANLEY FATMAX batteripakker inkluderer en ladeindikator som består av tre grønne LED som indikerer hvor mye lading som er igjen i batteripakken.

For å aktivere ladeindikatoren, trykk og hold indikatorknappen 27. En kombinasjon av tre grønne LED-lys vil lyse og vise gjenværende lading. Dersom gjenværende lading av batteriet er under brukbar grense, vil ingen lys tennes og batteriet må lades opp.

MERK: Ladeindikatoren er bare en indikasjon av gjenværende lading i batteripakken. Den gir ingen indikasjon på om verktøyet fortsatt kan brukes, og kan variere med produktkomponentene, temperatur og brukerens bruksområde.

Installere og fjerne sagkjeden (Fig. A, C–E)



ADVARSEL: Skarpt, bevegelig blad. For å forhindre utilsiktet start, skal du forsikre deg om at batteriet er fjernet fra håndtaket før du utfører de følgende handlingene. Hvis du ikke gjør dette, kan det føre til alvorlig personskade.



FORSIKTIG: Skarpt, bevegelig blad. Bruk alltid vernehansker når du setter på eller tar av kjeden. Sagkjedet er skarpt og kan kutte deg selv om det ikke er i bevegelse.

1. Legg verktøyet på en stabil og solid overflate. Roter de to sekskantskruene 12 mot klokken med sekskantnøkkelen 16 som følger med.
2. Ta av tannhjuldekslet 11, sverdklemmen 10, sekskantskruene.
3. For å fjerne sagkjedet 14, roter skruen 19 foran i huset med den flate skrurjendelen av nøkkelen. Drei skruen mot klokken for å la sverdet 13 trekke seg tilbake og redusere strammingen i sagkjedet så det kan tas av.
4. Løft det slitte sagkjedet ut av sporet i sverdet.
5. Vipp rundt sverdet.
6. For å skifte sagkjedet kontroller for å sikre at sporet i sverdet er over plasseringspinnene 20 vist på figur E og at hullet under sporet er plassert over justeringspinnen.
7. Plasser det nye kjedet i sporet på sverdet og rundt tannhullet. Sikre at sagtennene er rettet i riktig retning ved å matche grafikken på huset eller sverdet.
8. Roter skruen foran i huset med klokken for å øke kjedespenningen.
9. Sett på igjen tannhjuldekslet, sverdklemmen og sekskantskruene.
10. Følg instruksjonene i avsnittet **Justere kjedestramming**.

Justere kjedestramming (Fig. A, C, D, F, G)

1. Sjekk sagkjedets **14** stramming med hullsagen på et flatt, fast underlag. Spenningen er korrekt når kjedet spretter tilbake etter å ha blitt dratt 3 mm vekk fra sverdet **13** med lett kraft fra pekefingeren og tommelen som vist på figur I. Det skal ikke være "sig" mellom sverdet og kjedet på undersiden som vist på figur G.
2. For å justere kjedestrammingen, løsne sekskantskruene **12**.
3. For å fjerne sagkjeden roter skruen **19** foran i huset med den flate skruerndelen av nøkkelen.
4. Ikke stram til kjedet for mye. Dette vil føre til uforholdsmessig stor slitasje og redusere levetiden til sverdet og sagkjedet. Overstramming reduserer også mengden kutt du vil få per batterilading.
5. Når sagstrammingen er korrekt, fest sekskantskruene **12** til sverdet.
6. Når sagkjedet er nytt, må du kontrollere strammingen ofte (etter å ha fjernet batteriet) i løpet av de første 2 timene du bruker den, siden et nytt kjede strekker seg noe.

MERK: Sagkjedestramming skal justeres regelmessig.

Smøring av kjedet (Fig. H)

1. En høykvalitetsolje for sverd og kjede eller SAE30 motorolje skal brukes for å smøre sagkjedet **14** og styresverdet **13**. Bruk av biologisk baserte sverd og kjedeoljer anbefales når du trimmer trær. Mineraloljer anbefales ikke fordi det kan skade trærne. Du skal aldri bruke brukt eller veldig tykk olje. Disse kan skade stangsagen.
2. Smør hele sagkjedet før hver bruk som vist i figur H. Smør også sagkjedet når du skifter ut et helt utladet batteri mot et oppladet.

Transport av stangsagen (Fig. A)

Du skal alltid fjerne batteripakken **6** fra håndtaket og dekke sverdet **14** med sliren **15** ved transport av sagen.

Sette saghodemodulen på håndtakmodulen (Fig. I–L)

⚠ ADVARSEL: Skarpt, bevegelig blad. For å forebygge at saken starter ved et uhell må du passe på at batteriet er tatt ut av håndtaket og sverdbeskyttelsen er satt på kjeden før du utfører de følgende aktivitetene. Hvis du ikke gjør dette, kan det føre til alvorlig personskade.

De tre modulene som stangsagen er satt sammen av er nummerert for sikker og korrekt montering. Dersom en modul ikke lett fester seg til en annen, ikke bruk makt.

Kombinere håndtakmodulen **1** til saghodemodulen **3** gjør at stangsagen blir omtrent 1,8 m i lengde som vist på figur I.

For å feste håndtakmodulen til saghodemodulen:

1. Rett inn sporet **21** på utsiden av koblingsenden av håndtakmodulen **1** med tungen **22** på innsiden av koblingsenden av saghodemodulen **3**. Se figur J. Trykk to seksjoner helt sammen. Se figur K.

2. Skyv den gjengede hylsen **9** på saghodemodulen så langt som mulig og roter hylsen med klokken til den stopper helt og dekker gjengene som vist på figur L.

⚠ ADVARSEL: Kontroller alltid for å sikre at hylsen er fullstendig gjenget på og at gjengene ikke lenger er synlige. Ved ikke å gjenge hylsen fullstendig kan det føre til at modulene faller fra hverandre og skape farlige situasjoner. Kontroller regelmessig koblingene for å sikre at ingen røde gjenger er synlige.

Feste senterforlengelse til saghodemodul og håndtakmodul (Fig. A, M)

Feste senterforlengelsen **2** til håndtakmodulen **1** og saghodemodulen **3** gjør at stangsagen blir omtrent 2,7 m i lengde som vist på figur M.

Se **Feste saghodemodulen til håndtakmodulen** for hvordan du skal feste midtmodulen til håndtakmodulen og saghodemodulen.

⚠ ADVARSEL: Kontroller alltid for å sikre at hylsen er fullstendig gjenget på og at gjengene ikke lenger er synlige. Ved ikke å gjenge hylsen fullstendig kan det føre til at modulene faller fra hverandre og skape farlige situasjoner. Kontroller regelmessig koblingene for å sikre at ingen røde gjenger er synlige.

DEMONTERING

⚠ ADVARSEL: For å redusere faren for alvorlige personskader, slå av enheten og ta av batteripakken før du gjør justeringer eller tar av/setter på tilbehør eller ekstrautstyr. Utsikket start kan føre til personskader.

Demontere saghodemodulen (Fig. N)

⚠ ADVARSEL: Skarpt, bevegelig blad. For å forebygge at saken starter ved et uhell må du passe på at batteriet er tatt ut av håndtaket og sverdbeskyttelsen er satt på kjeden før du utfører de følgende aktivitetene. Hvis du ikke gjør dette, kan det føre til alvorlig personskade.

Når du demonterer moduler, enten det er i to-modulmodus eller tre-modulmodus, ta alltid av saghodemodulen **3** først. For å gjøre dette skal du hvile håndtakmodulen **1** på bakken og gripe midten av saghodemodulen med en hånd som vist på figur N. Bruk den andre hånden til å løse den gjengede hylsen og dra så de to delene fra hverandre. Repeter prosessen dersom senterforlengelsen er festet.

BRUK

Bruksanvisning

⚠ ADVARSEL: Følg alltid sikkerhetsanvisningene og gjeldende regler.

⚠ ADVARSEL: For å redusere faren for alvorlige personskader, slå av verktøy og koble fra batteripakken før du foretar justeringer eller demonterer/monterer tilbehør eller ekstrautstyr. Utsikket oppstart kan føre til personskader.

Korrekt plassering av hendene (Fig. O)

⚠ ADVARSEL: For å redusere faren for alvorlig personskade skal du **ALLTID** ha hendene i korrekt posisjon, som vist.

⚠ ADVARSEL: For å redusere faren for alvorlig personskade, skal man **ALLTID** holde godt fast, for å være forberedt på en plutselig reaksjon.

Riktig stilling for hendene krever en hånd på hovedhåndtaket **28** og den andre på skumgummihåndtaket **7**.

Bruke stangsagen (Fig. A)

⚠ ADVARSEL: Les og forstå alle anvisninger. Manglende overholdelse av instruksjonene listet opp nedenfor kan resultere i elektrisk støt, brann og/eller alvorlig personskade.

⚠ FORSIKTIG: Reduser alltid spenningen på kjedet igjen etter avsluttet arbeid. Kjeden trekker seg sammen når den kjøles ned. Dersom strammingen ikke reduseres, kan det skade sagen.

VIKTIG: Du skal aldri bruke en stangsag som er skadet eller feiljustert eller som ikke er fullstendig og sikkert montert. Sikre at sagkjedet **14** stopper bevegelsen når avtrekkeren slippes. Aldri juster sverdet **13** eller sagkjedet når motoren er i gang eller batteriet er i.

Stangsag trimming/beskjæring

⚠ ADVARSLER:

- **Aldri stå direkte under grenen du kutter.** Plasser deg alltid slik at du ikke står der grener faller ned.
- **Bruk alltid hodebeskyttelse, hørselsvern, beskyttelsesbriller, fot og kroppsbeskyttelse.** Kroppsbeskyttende utstyr reduserer faren for personskader når du bruker denne enheten.
- **Aldri stå på en stige eller annet ustabil underlag når du bruker stangsagen.** Unngå alltid posisjoner som kan få deg til å miste balansen og føre til alvorlige personskader.
- **Hold andre personer minst 15 m unna arbeidsområdet.** Distraksjoner kan føre til at du mister kontrollen.
- **Fare for dødelig elektrisk støt.** For å unngå støt skal du ikke kutte 15 m over elektriske ledninger. Kontroller alltid området for skjulte elektriske ledninger.
- **Ikke forleng stangsaghåndtaket over skulderhøyde.**

På/av-bryter (Fig. P)

Hold sikkert fotfeste og grip motorsagen med begge hender med tommelen og fingre rundt håndtaket. For å slå verktøyet PÅ dra i låseknappen **5** tilbake med tommelen og trykk på avtrekkeren **4** med fingrene som vist på figur P. (Når verktøyet er i gang kan du slippe låseknappen.) For å slå AV verktøyet, slipp avtrekksbryteren.

Grenfjerningskrok (Fig. A)

⚠ FORSIKTIG: Grenfjerningskroken er ikke en beltekrok.

Stangsagen inkluderer en grenfjerningskrok **18** for å hjelpe til med å fjerne små til middels store grener.

Beskjære med stangsagen (Fig. A, O, Q)

⚠ ADVARSEL: La verktøyet jobbe i sin egen hastighet. Ikke overbelast.

⚠ ADVARSEL: Når du beskjærer trær: beskyttelse mot tilbakeslag som kan føre til alvorlig personskade eller død. Se **Beskyttelse mot tilbakeslag**, for å unngå risikoen for tilbakeslag. Ikke strekk deg for langt. Forsikre deg om at du har godt fotfeste. Hold føttene fra hverandre for stødig stilling. Fordel vekten din på begge føtter.

1. Bruk begge hender til å gripe stangsaghåndtaket som vist på figur O. Bruk et fast grep. Tomler og fingre skal holdes rundt stangsaghåndtaket og stangen. Hold fingrene unna sagflis-eksotrakten **26** som vist på figur Q.
2. Du skal aldri bruke den oppe i et tre, i en kinkig posisjon eller på en stige eller andre ustabile overflater. Du kan miste kontroll over stangsagen og forårsake alvorlig personskade.
3. Følg instruksjonene under for å trimme et tre.
 - a. Kontroller at stangsagen har nådd full hastighet før du kutter. Når du starter et kutt, plasser det bevegende sagkjedet **14** mot grenen. Hold stangsagen fast for å unngå mulig hopping eller sidelengs bevegelser av stangsagen.
 - b. Før stangsagen fremover med et lett trykk. Gjør det første kuttet 152 mm fra tre stammen på undersiden av grenen. Bruk toppen av sverdet **13** til å gjøre dette kuttet. Kutt 1/3 gjennom diameteren av grenen. Gjør så sluttkuttet fra toppen. Dersom du prøver å kutte tykke grener fra bunnen, kan grenen kiler seg inn og låser fast sagkjedet i kuttet. Dersom du prøver å kutte tylle grener fra toppen, uten et overfladisk underkutt, kan grenen splitte seg. Ikke tving stangsagen når du kutter. Motoren vil overbelastes og brenne seg fast. Det fungerer bedre og sikrere med den farten det er beregnet for.
 - c. Ta stangsagen bort fra kuttet mens det kjører med full hastighet. Slå av stangsagen ved å slippe utløserbryteren **4**. Sikre at sagkjedet har stoppet før du setter stangsagen ned.

Sagkjedeskarphet

⚠ FORSIKTIG: Skarp kjede. Bruk alltid vernehansker når du setter på eller tar av sagkjedet. Sagkjedet er skarpt og kan kutte deg selv om det ikke er i bevegelse.

VIKTIG: Sagtennene på kjedet vil bli sløve med én gang dersom de berører bakken, stener, murverk eller en spiker under bruk.

Hvis du vil ha best mulig ytelse fra verktøyet, er det viktig å holde kjedetennene skarpe. Reserverkjede og sverd er tilgjengelige på ditt nærmeste STANLEY FATMAX servicecenter.

MERK: Hver gang et kjede slipes, mister det noe av kvaliteten for lavt tilbakeslag og du må være forsiktig. Det anbefales at kjedet ikke slipes mer enn fire ganger.

VEDLIKEHOLD

Ditt elektroverktøy er designet for å virke over en lang tidsperiode med et minimum av vedlikehold. For at den skal fungere tilfredsstillende over tid, er det viktig å sørge for riktig stell og regelmessig renhold.



ADVARSEL: For å redusere risikoen for alvorlige personskader, slå av verktøyet og koble fra batteripakken før du foretar justeringer eller monterer/demonterer tilbehør eller ekstrautstyr.

Utilsiktet oppstart kan føre til personskader.

Det kan ikke utføres service på laderen og batteripakken.

Regelmessig vedlikehold sikrer lang levetid for verktøyet. Etter hvert 10. minuts bruk skal du fjerne batteriet (vær oppmerksom på at kjedet kan være varmt!), kontroller sverd og kjede og smør i henhold til **Justere kjedestramming** og **Smøre kjedet**.



Smøring

Ditt elektriske verktøy trenger ikke ekstra smøring.



Rengjøring



ADVARSEL: Blås skitt og støv ut av hovedhuset med tørr luft når du ser at skitt samles inne i og rundt luftåpningene. Bruk godkjente vernebriller og godkjent støvmaske når prosedyren utføres.



ADVARSEL: Bruk aldri løsemidler eller sterke kjemikalier for å rengjøre ikke-metalliske deler av verktøyet. Disse kjemikalierne kan svekke materialene som brukes i disse delene. Bruk en klut som bare er fuktet med vann og mild såpe. Aldri la noen væske trenge inn i verktøyet; aldri dypp noen del av verktøyet i en væske.

Tilleggsutstyr



ADVARSEL: Bruk av annte tilbehør enn det som tilbys av STANLEY FATMAX, kan være farlig, ettersom dette ikke er testet sammen med dette verktøyet. For å redusere faren for skader, bør kun tilleggsutstyr som er anbefalt av STANLEY FATMAX brukes sammen med dette produktet.

Ta kontakt med din forhandler for ytterligere informasjon om egnet ekstrautstyr.

Reservekjede og sverd er tilgjengelige på ditt nærmeste STANLEY FATMAX servicesenter.

- SFMCPS620 krever erstatningskjede delenummer STZCS220. Reserve 20 cm (8 tommer) sverd, servicedelnummer STZCS1220.

Beskyttelse av miljøet



Separat avfallshåndtering. Produkter og batterier merket med dette symbolet skal ikke kastes i vanlig husholdningsavfall.

Produkter og batterier inneholder materialer som kan gjenbrukes eller gjenvinnes for å redusere behovet for nye råmaterialer. Vennligst lever elektrisk utstyr og batterier til gjenbruk i henhold til lokale retningslinjer. Mer informasjon finner du på www.2helpU.com.

Oppladbar batteripakke

Denne batteripakken med lang levetid må lades opp når den slutter å gi nok strøm til jobber som ble utført lett tidligere. På slutten av den tekniske levetiden, kasser den med nødvendig forsiktighet for miljøet:

- Lad ut batteripakken fullstendig og ta den deretter ut av verktøyet.
- Li-ion celler kan gjenbrukes. Lever dem til forhandleren eller en lokal gjenbruksstasjon. De innleverte batteripakkene vil gjenbrukes eller avfallsbehandles korrekt.

Garanti

1 års garanti

Alle STANLEY FATMAX verktøyprodukter inkluderer 1 års garanti som standard. Dersom ditt produkt blir defekt på grunn av material- eller produksjonsfeil innen 1 år fra kjøpsdato, garanterer STANLEY å bytte ut alle defekte deler vederlagsfritt eller - etter vårt skjønn - å erstatte enheten vederlagsfritt.

3 års garanti

Registrer ditt STANLEY FATMAX verktøy innen 4 uker etter kjøpet og du er kvalifisert for 2 års ekstra garanti. Etter registrering av verktøyet, dersom det usannsynlige skjer og det viser seg at verktøyet er defekt på grunn av feil ved materialer eller produksjon, garanterer STANLEY å skifte ut eller reparere alle defekte deler uten kostnader, eller - etter vårt valg - å bytte produktet uten kostnader.

FEILRETTINGSGUIDE

PASS PÅ AT DU FØLGER SIKKERHETSREGLENE OG INSTRUKSJONENE

For assistanse med produktet, se vårt nettsted på www.stanleytools.eu for en liste av servicesentere.

PROBLEM	MULIG ÅRSAK	LØSNING
Enheten starter ikke.	Batteripakken er ikke satt inn riktig.	Kontroller innsettingen av batteripakken.
	Batteripakken er ikke ladet.	Kontroller kravene til ladning av batteripakken.
	Låseknappen er ikke trykket inn.	Trekk tilbake låseknappen/bruk avtrekkeren.
	Stangdelene ikke ordentlig sammenskrudd.	Se Feste saghodemodulen til håndtakmodul.
Batteripakken vil ikke lade.	Batteripakken er ikke satt inn i laderen.	Sett batteripakken inn i laderen til LED-lyset lyser.
	Laderen er ikke satt i stikkontakten.	Sett laderen i en stikkontakt som virker. Se Lade et batteri for mer informasjon.
	Omgivelsestemperaturen er for varm eller kald.	Flytt laderen og batteriet til et sted med lufttemperatur over 4,5°C (40°F) eller under +40,5°C (104°F).
Sverd/kjede overopphetet.	Kjedet for stramt.	Se Justere kjedestramming.
	Smøring behøves.	Se Olje kjedet.
Kjedet er løs.	Kjedestramming stilt inn feil.	Se Justere kjedestramming.
Dårlig kuttekkvalitet.	Kjedestramming stilt inn feil.	Se Justere kjedestramming. MERK: For stor stramming leder til overdreven slitasje og redusert levetid for sverd og kjede. Olje kjedet hvert 10. minutt under bruk.
	Kjedet må skiftes.	Se Montering og fjerning av sagkjedet.
Enheten går, men kutter ikke.	Kjedet satt på bak-frem.	Se Montering og fjerning av sagkjedet.

STANGSAV

SFMCP5620

Tillykke!

Du har valgt et STANLEY FATMAX-værktøj. Mange års erfaring, ihærdig produktudvikling og innovation gør STANLEY FATMAX til én af de mest pålidelige partnere for professionelle brugere af elværktøj.

Tekniske data

		SFMCP5620
Spænding	V_{DC}	18
Batteritype		Li-Ion
Sværdlængde	cm	20
Maksimal kædehastighed (ubelastet)	m/s	1,9
Maksimal savelængde	cm	15
Oliekapacitet	ml	40
Vægt (uden batteripakke)	kg	3,5

Støjværdier og vibrationsværdier (triax vector sum) i henhold til EN ISO 11680-1:2011:

L_{PA} (emissionslydtrykniveau)	dB(A)	78
L_{WA} (lydeffektniveau)	dB(A)	89,5
K (usikkerhed for det angivne lydniveau)	dB(A)	3,9
Vibrationsemissionsværdi $a_{H1} =$		
	m/s^2	<2,5
Usikkerhed K =		
	m/s^2	1,5

Vibrations- og/eller støjmissionsniveauet, der er angivet i dette vejledningsark, er målt i overensstemmelse med en standardiseret test, der er angivet i EN ISO 11680-1:2011, og kan anvendes til at sammenligne et værktøj med et andet. Det kan anvendes til en foreløbig eksponeringsvurdering.

ADVARSEL: Det angivne vibrations- og/eller støjmissionsniveau repræsenterer værktøjets hovedanvendelsesområder. Hvis værktøjet anvendes til andre formål, med andet tilbehør eller vedligeholdes dårligt, kan vibrations- og/eller støjmissionen imidlertid variere. Det kan markant forøge eksponeringsniveauet over den samlede arbejdsperiode.

Et estimat af eksponeringsniveauet for vibration og/eller støj bør også tage højde for de gange, hvor der slukkes for værktøjet, eller når det kører, men ikke bruges til arbejde. Det kan markant mindske eksponeringsniveauet over den samlede arbejdsperiode.

Identificér yderligere sikkerhedsforanstaltninger for at beskytte operatøren mod vibrationens og/eller støjens effekter, som f.eks.: vedligehold værktøjet og tilbehør, hold hænderne varme (relevant for vibration), organisering af arbejdsmonstre.

Batterikapacitet #	Udgangsspænding	Oplader SFMCB12
SFMCB202	18	X
SFMCB204	18	X
SFMCB206	18	X

"X" indikerer, at batteripakken er kompatibel med den specifikke oplader. Læs instruktionsvejledningen for mere specifikke oplysninger.

EF-overensstemmelseserklæring

Maskindirektiv



Stangsav SFMCP5620

STANLEY FATMAX erklærer, at produkterne beskrevet under **Technical Data** er i overensstemmelse med: 2006/42/EC, EN 62841-1:2015; EN ISO 11680-1:2011, 2000/14/EC, Annex V DEKRA Certification B.V., Meander 1051 / P.O. Box 5185 6825 MJ ARNHEM / 6802 ED ARNHEM Nederlandene

Bemyndiget organ ID-nr.: 0344

LWA (garanteret lydeffekt) 94 dB (A)

LPA (målt lydtrykkniveau) 78 dB(A)

Usikkerhed for lydtrykkniveau, K= 2,5 dB(A)

Disse produkter opfylder også Direktiv 2014/30/EU og 2011/65/EU. Kontakt STANLEY FATMAX på følgende adresse for yderligere oplysninger eller se bagsiden af vejledningen.

Undertegnede er ansvarlig for kompilering af den tekniske fil og udsteder denne erklæring på vegne af STANLEY FATMAX.

A. P. Smith

Teknisk direktør

STANLEY FATMAX Europe, Egide Walschaertsstraat 14-18, 2800 Mechelen, Belgien

2019-08-30



ADVARSEL: For at reducere risikoen for personskade bør du læse betjeningsvejledningen.

Definitioner: Sikkerhedsråd

Nedenstående definitioner beskriver sikkerhedsniveauet for hvert signalord. Læs vejledningen og læg mærke til disse symboler.



FARE: Angiver en overhængende farlig situation, der - hvis den ikke undgås - vil resultere i dødsfald eller alvorlig personskade.

 **ADVARSEL:** Angiver en mulig farlig situation, der - hvis den ikke undgås - **kan** resultere i **dødsfald eller alvorlig personskade**.

 **FORSIGTIG:** Angiver en mulig farlig situation, der - hvis den ikke undgås - **kan** resultere i **mindre eller moderat personskade**.

BEMÆRK: Angiver en handling, der **ikke er forbundet med personskade**, men som - hvis den ikke undgås - **kan** resultere i **ejendomsskade**.

 Betyder fare for elektrisk stød.

 Betyder risiko for brand.

GENERELLE SIKKERHEDSADVARSLER FOR ELVÆRKTØJER

 **ADVARSEL:** Læs **alle sikkerhedsadvarsler, instruktioner, illustrationer og specifikationer, der følger med dette elværktøj**. Manglende overholdelse af alle nedenstående instruktioner kan medføre elektrisk stød, brand og/eller alvorlig personskade.

GEM ALLE ADVARSLER OG INSTRUKTIONER FOR FREMTIDIG REFERENCE.

Termen "elværktøj" i advarslerne refererer til dit netstrømsdrevne elværktøj (ledning) eller batteridrevne (trådløse) elværktøj.

1) Sikkerhed i arbejdsområdet

- Sørg for, at arbejdsområdet er rent og godt oplyst.** Rodede eller mørke områder giver anledning til ulykker.
- Brug ikke elværktøjer i områder med eksplosionsfare som f.eks. nær letantændelige væsker, gasser eller støv.** Elværktøjer danner gnister, der kan antænde støv eller dampe.
- Hold børn og omkringstående på afstand, når der anvendes elektrisk værktøj.** Distractioner kan medføre, at du mister kontrollen.

2) El-sikkerhed

- Stik på elektrisk værktøj skal passe til stikkontakten. Stikket må aldrig modificeres på nogen måde. Undlad at bruge adapterstik sammen med jordforbundet elektrisk værktøj.** Umodificerede stik og dertil passende stikkontakter reducerer risikoen for elektrisk stød.
- Undgå kropskontakt med jordforbundne overflader, såsom rør, radiatorer, komfurer og køleskabe.** Der er øget risiko for elektrisk stød, hvis din krop er jordforbundet.
- Undlad at udsætte elektrisk værktøj for regn eller våde forhold.** Hvis der trænger vand ind i et elektrisk værktøj, øges risikoen for elektrisk stød.
- Undlad at udsætte ledningen for overlast. Brug aldrig ledningen til at bære, trække værktøjet eller trække det ud af stikkontakten. Hold ledningen borte fra varme, olie, skarpe kanter og bevægelige dele.** Beskadigede eller sammenfiltrede ledninger øger risikoen for elektrisk stød.
- Når elektrisk værktøj benyttes udendørs, skal der anvendes en forlængerledning, som er egnet til**

udendørs brug. Brug af en ledning, der er egnet til udendørs brug, reducerer risikoen for elektrisk stød.

- Hvis det ikke kan undgås at betjene et elektrisk værktøj i et fugtigt område, benyt en strømforsyning (RCD), der er beskyttet af en fejlstrømsafbryder.** Ved at benytte en fejlstrømsafbryder reduceres risikoen for elektrisk stød.

3) Personlig sikkerhed

- Vær opmærksom, pas på hvad du foretager dig, og brug sund fornuft, når du benytter et elektrisk værktøj. Betjen ikke værktøjet, hvis du er træt, påvirket af narkotika, alkohol eller medicin.** Et øjeblikvis uopmærksomhed under anvendelse af et elektrisk værktøj kan forårsage alvorlig personskade.
 - Anvend personligt beskyttelsesudstyr. Bær altid beskyttelsesbriller.** Sikkerhedsudstyr, såsom en støvmaske, skridsikre sikkerhedssko, sikkerhedshjelm eller høreværn, brugt når omstændighederne foreskriver det, reducerer omfanget af personskader.
 - Undgå utilsigtet start. Sørg for, at der er slukket for kontakten, inden værktøjet tilsluttes en strømkilde og/eller batterienhed, samles op eller bæres.** Når elektrisk værktøj bæres med fingeren på kontakten eller tilsluttes, når kontakten er tændt, giver det anledning til ulykker.
 - Fjern eventuelle justerings- eller skruenøgler, før det elektriske værktøj startes.** En skruenøgle eller anden nøgle, der bliver siddende på en roterende del af elektrisk værktøj, kan give anledning til personskade.
 - Undlad at række for langt. Hold hele tiden en god fodstilling og balance.** Dette giver bedre kontrol af det elektriske værktøj, når uventede situationer opstår.
 - Bær hensigtsmæssig påklædning. Bær ikke løst tøj eller smykker. Hold dit hår og tøj væk fra bevægelige dele.** Løstsiddende tøj, smykker eller langt hår kan blive fanget i bevægelige dele.
 - Hvis der anvendes støvudsugnings- eller støvopsamlingsudstyr, skal dette tilsluttes og anvendes korrekt.** Anvendelse af støvopsamlingsudstyr kan begrænse faren forårsaget af støv.
 - Lad ikke erfaringer fra hyppig brug af værktøjer medføre, at du bliver selvtilfreds og ignorerer sikkerhedsprincipperne for værktøjerne.** En skødesløs handling kan forårsage alvorlig skade i en brøkdal af et sekund.
- #### 4) Brug og pleje af elektrisk værktøj
- Undlad at bruge magt over for det elektriske værktøj. Brug det værktøj, der er bedst egnet til det arbejde, der skal udføres.** Værktøjet vil klare opgaven bedre og mere sikkert med den ydelse, som det er beregnet til.
 - Undlad at benytte værktøjet, hvis kontakten ikke tænder og slukker for det.** Alt elektrisk værktøj, der ikke kan kontrolleres med kontakten, er farligt og skal repareres.
 - Træk stikket ud af stikkontakten og/eller fjern batteripakken, hvis aftagelig fra det elektriske værktøj, før det elektriske værktøj justeres, dets tilbehør udskiftes, eller det stilles til opbevaring.**

Sådanne forebyggende sikkerhedsforanstaltninger mindsker risikoen for, at værktøjet startes utilsigtet.

- d) **Opbevar elektrisk værktøj uden for rækkevidde af børn, og tillad ikke personer, som ikke er bekendt med dette elektriske værktøj eller disse instruktioner, at betjene værktøjet.** El-værktøj er farligt i hænderne på personer, som ikke er instrueret i brugen deraf.
- e) **Vedligehold elektrisk værktøj og tilbehør. Undersøg om bevægelige dele sidder skævt, binder eller er gået itu såvel som andre forhold, der kan påvirke betjeningen af værktøjet. Hvis det elektriske værktøj er beskadiget, skal det repareres før brug.** Mange ulykker er forårsaget af dårligt vedligeholdt værktøj.
- f) **Hold skæreværktøjer skarpe og rene.** Ordentligt vedligeholdt skæreværktøj med skarpe skærekanten har mindre tilbøjelighed til at binde og er lettere at styre.
- g) **Brug elektrisk værktøj, tilbehør, bor, osv. i overensstemmelse med disse instruktioner, idet der tages hensyn til arbejdsforholdene og den opgave, som skal udføres.** Brug af elektrisk værktøj til andre opgaver end dem, det er beregnet til, kan resultere i en farlig situation.
- h) **Hold håndtag og håndtagsflader tørre, rene og fri for olie og smørelse.** Glatte håndtag og gribeplader giver ikke mulighed for sikker håndtering og styring af værktøjet i uventede situationer.

5) Brug og pleje af batteriværktøj

- a) **Genoplad kun værktøjet ved brug af den oplader, der er angivet af producenten.** En oplader, der passer til en type batteripakke, kan udgøre en risiko for brand, når den bruges til en anden type.
- b) **Brug kun elværktøj sammen med batteripakker, der er specifikt beregnet hertil.** Brugen af andre batteripakker kan medføre personskaade og brand.
- c) **Når batteripakken ikke er i brug, hold den på afstand af andre metalgenstande som fx papirclips, mønter, nøgler, søm, skruer eller andre små metalgenstande, som kan frembringe en kortslutning fra en pol til en anden.** Kortslutning af batteriet kan forårsage forbrændinger eller brand.
- d) **Under grove forhold kan væske sive ud fra batteriet; undgå kontakt. Hvis der opstår kontakt ved et uheld, skyl med vand. Hvis væske kommer ind i øjnene, søg omgående lægehjælp.** Væske, der siver ud fra batteriet, kan fremkalde irritationer eller forbrændinger.
- e) **Anvend ikke en batteripakke eller et værktøj, der er beskadiget eller ændret.** Beskadigede eller ændrede batterier kan udvise uforudsigelig adfærd og resultere i brand, eksplosion eller risiko for skader.
- f) **Udsæt ikke en batteripakke eller et værktøj for ild eller meget varme temperaturer.** Udsættelse for ild eller temperaturer over 130 °C kan medføre en eksplosion.
- g) **Følg alle opladningsinstruktionerne og oplad ikke batteripakken eller værktøjet uden for det temperaturområde, der er anført i instruktionerne.** Forkert opladning eller opladning ved temperaturer uden for det specificerede område kan beskadige batteriet og øge risikoen for brand.

6) Service

- a) **Elektrisk værktøj skal serviceres af en kvalificeret servicetekniker, som udelukkende benytter identiske reservedele.** Derved sikres det, at værktøjets driftssikkerhed opretholdes.
- b) **Udfør aldrig service på beskadigede batteripakker.** Service på batteripakker bør kun udføres af producenten eller autoriserede serviceudbydere.

VIGTIGE SIKKERHEDSINSTRUKTIONER



ADVARSEL: For at reducere risikoen for personskaade:

- Før enhver anvendelse skal du sørge for, at alle, der bruger denne enhed, har læst og forstår alle sikkerhedsvejledninger og andre oplysninger i denne vejledning.
- Gem disse instruktioner og læs dem hyppigt.



ADVARSEL: Ved brug af elektrisk haveapparater skal de grundlæggende sikkerhedsmæssige forholdsregler altid følges for at reducere risiko for brand, elektrisk chok og personskaader inklusive det følgende.

1. **Undgå farligt miljø** – Brug ikke apparater på fugtige eller våde steder.
2. **Må ikke bruges i regnvej.**
3. **Hold børn på afstand** – Alle besøgende skal holdes på afstand af arbejdsområdet.
4. **Brug egnet arbejdstøj** – Bær ikke løst tøj eller smykker. De kan blive fanget i bevægelige dele. Det anbefales at bruge gummihandsker og solidt fodtøj, når der arbejdes udenørs. Bær et hårnet, hvis du har langt hår.
5. **Brug sikkerhedsbriller** – Brug altid en ansigts- eller støvmaske, hvis driften er støvet.
6. **Brug det rette apparat** – Brug ikke apparatet til opgaver, det ikke er beregnet til.
7. **Grib ikke i de eksponerede skæreklinger eller skærekanten, når du tager apparatet op eller holder det.**
8. **Tving ikke apparatet** – Det vil udføre arbejdet bedre og med mindre risiko for personskaade ved den hastighed, det blev udviklet til.
9. **Stræk dig ikke for langt** – Hold hele tiden en god fodstilling og balance.
10. **Vær opmærksom** – Hold øje med det, du gør. Brug almindelig fornuft. Brug ikke apparatet, hvis du er træt.
11. **Afbyrd apparat** – Tag batteriet ud, når det ikke er i brug, inden service, når der udskiftes tilbehør såsom klinger og lignende.
12. **Opbevar ikke-anvendte apparater indendørs** – Opbevar apparater indendørs på et tørt, højt eller aflåst sted - uden for børns rækkevidde, når det ikke er i brug.
13. **Vedligehold apparatet omhyggeligt** – Hold skærekanten skarp og ren for den bedste ydeevne og for at reducere risikoen for personskaade. Følg instruktionerne for smøring og udskiftning af udstyr. Inspicer apparatets strømkilde jævnligt, og få den repareret af et autoriseret værksted, hvis den er beskadiget. Hold håndtagene tørre, rene og fri for olie og fedt.

14. **Kontrollér beskadigede dele** – Inden yderligere brug af apparatet skal en beskyttelsesskærm eller anden beskyttet del kontrolleres omhyggeligt for at fastslå, at den vil virke korrekt og udføre dens tilsigtede funktion. Kontrollér om de bevægelige dele sidder skævt eller binder, om dele er knækkede, monteret og alle andre forhold, som kan påvirke ydeevnen. En beskyttelsesskærm eller anden del, der er beskadiget, skal repareres eller udskiftes korrekt af et autoriseret værktøj, undtagen andet er anført i betjeningsvejledningen.

GEM DISSE INSTRUKTIONER

-  **ADVARSEL - Må ikke bruges i nærheden af elektriske ledninger.** Enheden er ikke designet til at yde beskyttelse mod elektrisk stød i tilfælde af kontakt med overliggende elektriske ledninger. Rådfør dig med de lokale regler for sikkerhedsafstande fra overliggende elektriske ledninger og sørg for, at arbejdspositionen er tryk og sikker, før du betjener beskæringsssaven med savkæde.
- **Hold alle kropsdeler væk fra savkæden. Undlad at fjerne afskåret materiale eller at holde materialet, der skal skæres, når klingerne bevæger sig. Sørg for, at kontakten er slukket, når du fjerner fastklemt materiale. Klinger kan køre i frigeare, når den er blevet slukket. Få sekunders uopmærksomhed ved brug af stangsaven kan føre til alvorlige personskader.**
 - **Bær stangsaven i håndtaget med stoppet savkæde.** Under transport eller opbevaring af stangsaven skal du altid påsætte savkædeenhedens dæksel. Korrekt håndtering af stangsaven reducerer eventuel personskade fra savkæden.
 - **Hold udelukkende det elektriske værktøj ved hjælp af gribeoverfladerne, fordi skæreklingen kan komme i kontakt med sin skjulte ledning.** Hvis en savkæde kommer i kontakt med en strømførende ledning, bliver værktøjets blotlagte dele strømførende, så brugeren får stød.
 - **Undgå at bruge stangsaven under dårlige vejrforhold, især når der er risiko for lynnedslag.** Dette nedsætter risikoen for at blive ramt af lynet.
 - **Brug altid to hænder, når du bruger stangsaven.** Hold stangsaven med begge hænder, så du ikke mister kontrollen.
 - **Brug altid hovedbeskyttelse når du arbejder over hovedhøjde med stangsaven.** Faldende vragester kan medføre alvorlig personskade.

SPECIFIKKE SIKKERHEDSREGLER

-  **ADVARSEL:** Noget støv indeholder kemikalier, der er kendt i staten Californien for at forårsage kræft, fosterskader eller anden reproduktiv skade. Nogle eksempler på disse kemikalier er:

- forbindelser i gødningsstoffer,
- forbindelser i insektbekæmpelsesmidler, ukrudtsbekæmpelsesmidler og pesticider,
- arsenik og krom fra kemisk behandlet tømmer.

Sådan nedsætter du risikoen for udsættelse for disse kemikalier: bær godkendt sikkerhedsudstyr, såsom støvmaske, der er specielt designet til at bortfiltrere mikroskopiske partikler.

- **Undgå langvarig kontakt med støv fra elektrisk slibning, savning, boring og andre byggeaktiviteter. Bær beskyttelsesdragt og vask udsatte områder med sæbe og vand.** Hvis du lader støv trænge ind i din mund, næse, øjne eller bliver liggende på din hud, kan fremme optagelse af skadelige kemikalier.



ADVARSEL: Brug af dette værktøj kan generere og/eller sprede støv, som kan medføre alvorlig åndedrætsskade eller anden personskade.

Brug altid godkendt åndedrætsværn passende for støveksponering. Ret partikler væk fra ansigtet og kroppen.



FORSIGTIG: Bær passende personligt høreværn under brug. Under nogle forhold og varigheden af brug, kan støj fra dette produkt give høretab.

Inden brug af stangsaven

- **For sikker betjening bedes du læse og forstå alle sikkerhedsanvisninger, før du bruger saven.** Følg alle sikkerhedsanvisninger. Hvis du ikke følger alle de sikkerhedsanvisninger, der er anført nedenfor, kan det medføre alvorlig personskade.
- **Vær opmærksom på, hvad du gør.** Brug almindelig fornuft. Brug ikke stangsaven, hvis du er træt.
- **Brug kun stangsaven til at skære grene fra træer.** Brug ikke stangsaven til formål, som den ikke er beregnet til. Brug den ikke til at skære i andre genstande.
- **Kun velinstruerede voksne bør betjene stangsaven.** Lad aldrig børn betjene eheden.
- **Lad ikke børn eller utrænede personer bruge denne enhed.**
- Brug det følgende sikkerhedsudstyr, når du bruger stangsaven:
 - arbejdshandsker
 - sikkerhedssko med ståltæer og skridsikre såle
 - sikkerhedsbriller, beskyttelsesbriller eller ansigtsskærm
 - sikkerhedshjelm
 - lyd-dæmpere eller ørepropper
 - ansigts- eller støvmaske (hvis der arbejdes i støvede områder)
- **Bær tunge lange bukser og støvler.** Bær ikke løstsiddende tøj, korte bukser, nogen form for smykker, og vær ikke barfodet.
- Fastgør langt hår, så det er over skulderhøjde for at forhindre indvikling i bevægelige dele.
- Inden savning skal du altid sørge for følgende:
 - ryddet arbejdsområde
 - sikkert fodfæste
 - planlagt flugtsti fra faldende grene
- Inspicer træ inden beskæring. Giv plads, så grene kan falde frit ned på jorden.
- Brug ikke din stangsav til at fælde unge træer.

Under brug af stangsaven



FARE: For at reducere risikoen for elektrisk stød må den ikke bruges på våde overflader. Udsæt den ikke for regn. Opbevar indendørs.

! **FARE: Undgå utilsigtet start** – når batteriet er isat, må du ikke bære apparatet med en finger på kontakten. Sørg for, at kontakten er slukket, når batteriet sættes.

- Vær altid forsigtig. Brug din sunde fornuft når du bruger enheden.
- Hold arbejdsområdet rent. Overfyldte arbejdsområder giver anledning til kvæstelser.
- Tag altid batteriet ud af stangsaven, når du er færdig med at save, eller når den efterlades uden opsyn.
- Hold børn, dyr og omkringstående på en afstand på mindst 15 m fra stangsaven. Kun brugeren af stangsaven bør være i arbejdsområdet.
- Brug ikke stangsaven til at fælde træer.
- Grib ikke i den eksponerede savkæde, når du tager stangsaven op eller holder den.
- Hold fast på stangsaven - en hånd på stangen, den anden på håndtaget.
- Hold fingeren fra udløseren, indtil du er klar til at foretage snittet.
- Før du starter stangsaven, skal du sørge for, at kæden ikke berører noget.
- Hold hele kroppen væk fra kæden, når stangsaven kører.
- Tving ikke stangsaven under savning. Påfør let tryk. Det udfører arbejdet lettere og sikrere og i det tempo, det er beregnet til.
- Flyt stangsaven fra et sted til et andet:
 - med batteriet fjernet,
 - fingre af/væk fra balanceen,
 - ved at holde stangen på balancepunktet, og
 - med sværdet og kæden bagpå og med skeden fastgjort.
- Skær ikke småt krat og unge træer med stangsaven. Tynde ting kan sætte sig fast i kæden og blive pisket mod dig. Dette kan også trække dig ud af balance.
- Må ikke betjenes i dårlig belysning.
- Sørg for fast fodfæste og balance. Undlad at række for langt. Hvis du rækker for langt, kan du miste balancen eller komme i nærheden af varme overflader.
- Hold alle kropsdele væk fra enhver del i bevægelse.
- Du må under alle omstændigheder ikke bruge ekstraudstyr eller tilbehør til dette produkt, som ikke fulgte med produktet, eller som ikke er identificeret som egnet til brug med dette produkt i denne betjeningsvejledning.
- Efterse stangsaven inden hver brug, og når den er blevet tabt eller på anden vis stødt. Kontrollér, at der ikke er betydelige fejl eller skader.

Brug ikke stangsaven:

- under påvirkning af alkohol, medicin eller narkotika.
- i regn eller på fugtige eller våde områder.
- hvis der er meget brandfarlige væsker eller gasser til stede.
- hvis stangsaven er beskadiget, forkert justeret, eller ikke helt og forsvarligt samlet.
- hvis stangsavens tænd/sluk-udløser ikke virker. Kæden skal stoppe med at bevæge sig, når du slipper udløseren. Lad

defekte kontakter blive udskiftet af et autoriseret værksted. Se **Tilbehør** under **Vedligeholdelse**.

- hvis du har travlt.
- hvis du er i et træ eller på en stige.
- hvis du befinder dig på en bomflis, i arbejdskurve eller platforme.
- i kraftig blæst eller stormvejr.

GENERELLE SIKKERHEDSREGLER

! **FARE: Risiko for elektrisk stød.** Alvorlig personskade eller dødsfald ved elektrisk stød, hvis man kommer i kontakt med strømledninger. Brug den aldrig i nærheden af en elektrisk kilde, ledninger eller strømkabler.

! **ADVARSEL: Med henblik på sikker drift skal du læse og forstå brugsvejledningen.** Bær ansigtsmaske (og/eller sikkerhedsbriller) og hjelm for at beskytte mod faldende rester. Hav altid et ryddet arbejdsområde samt en flugtsti, og vær opmærksom på grenens placering for at undgå faldende grene og rester. Hold omkringstående 15 m væk under brug af saven. For at reducere risikoen for elektrisk stød må den ikke bruges på våde overflader. Udsæt den ikke for regn. Opbevar indendørs.

- For at beskytte dig selv mod faldende grene må du ikke stå direkte under den gren, der bliver savet. Denne enhed bør ikke holdes ved en vinkel på over 60° fra jordniveau.
- Hold håndtagene tørre, rene og fri for olie.
- Før du starter enheden, skal du sikre dig, at kæden ikke er i kontakt med nogen genstand.
- Sørg for, at skærekæden er standset, før du sætter enheden ned.

Service

- Service på værktøjet må kun udføres af uddannet reparationspersonale. Service eller vedligeholdelse, udført af ukvalificeret personale, kan medføre risiko for personskade. Se afsnittet **Vedligeholdelse** i denne vejledning.
- Brug kun identiske udskiftningsdele ved servicering af et værktøj. Følg instruktionerne i afsnittet **Vedligeholdelse** i denne vejledning. Brug af uautoriserede dele eller manglende overholdelse af vedligeholdelsesinstruktioner kan forårsage en risiko for elektrisk stød eller personskade.

Beskyttelsesskærm mod tilbageslag

! **ADVARSEL: TILBAGESLAG** kan forekomme, når spidsen af sværdet berører en genstand, eller når træet lukkes sammen, så savkæden kommer i klemme i snittet. Kontakt på spidsen kan forårsage en lynhurtig modsat reaktion, så sværdet slås opad og bagud mod brugeren. Fastklemning af savkæden oven på sværdet kan medføre, at sværdet skubbes hurtigt tilbage mod brugeren. Begge disse reaktioner kan føre til, at du mister kontrollen med saven, hvilket kan medføre alvorlig personskade af brugeren.

! **FØLGENDE FORANSTALTNINGER BØR OVERHOLDSES FOR AT MINIMERE TILBAGESLAG:**

- Tag godt fat i stangsaven. Hold godt fast i saven med begge hænder, når enheden kører. Hold godt fast, således at tommelfingeren og de øvrige fingre griber omkring savens håndtag og stang.

- *Undlad at række for langt.*
- *Hold hele tiden en god fodstilling og balance.*
- *Lad ikke sværdets spids komme i kontakt med en stamme, gren, jorden eller anden forhindring.*
- *Stræk ikke stangsavens håndtag over skulderhøjde.*
- *Brug enheder, som f.eks. reduceret tilbageslagskæde, kædebremsesystem og specielle sværd, der reducerer risikoen forbundet med tilbageslag.*
- *Anvend kun udskiftningssværd og -kæder, som er godkendt af producenten eller lignende.*
- *Lad aldrig den kørende kæde komme i kontakt med genstande ved spidsen af sværdet.*
- *Hold arbejdsområdet fri for forhindringer, såsom andre træer, grene, sten, hegn, stubbe osv. Fjern eller undgå enhver forhindring, din savkæde kan ramme, mens du saver gennem en bestemt stamme eller gren.*
- *Hold din savkæde skarp og korrekt strammet. En løs eller sløv kæde kan øge risikoen for tilbageslag. Kontroller kædespændingen regelmæssigt med motoren standset og batteriet taget ud.*
- *Påbegynd og genoptag kun savningen, når kæden bevæger sig med maksimal hastighed. Hvis kæden bevæger sig ved en langsommere hastighed, er der en større risiko for tilbageslag.*
- *Skær én gren ad gangen.*
- *Udvis stor forsigtighed ved genoptagning af savning i et gammelt savspor. Lås spidsanslagene fast i træet, og lad kæden nå fuld hastighed, før der fortsættes med savningen.*
- *Forsøg ikke at lave indstik.*
- *Pas på grene, der flytter sig, eller andre kræfter, der kan lukke savsporet og klemme eller falde ind i kæden.*

Sikkerhedsfunktioner ved tilbageslag



ADVARSEL: Følgende funktioner er inkluderet på din stangsav til at hjælpe med at reducere faren for tilbageslag; dog vil sådanne funktioner ikke fjerne denne farlige reaktion fuldstændigt. Som bruger af en stangsav bør du ikke kun stole på sikkerhedsanordninger. Du skal følge alle sikkerhedsforanstaltninger, anvisninger og vedligeholdelse i denne vejledning for at hjælpe med at undgå tilbageslag og andre kræfter, som kan resultere i alvorlig personskade.

- **Sværd med reduceret tilbageslag**, der har en spids med en lille radius, som reducerer størrelsen af farezonen for tilbageslag på sværdspidsen. Et sværd med reduceret tilbageslag er et sværd, som har vist sig at reducere antallet og styrken af tilbageslag, når det er afprøvet i overensstemmelse med sikkerhedskrav for elektriske kædesave.
- **Kæde med reduceret tilbageslag**, der er udformet med en kontureret dybdemåler og et beskyttelsesled, der afleder tilbageslagskraft og lader træ køre gradvist ind i skæret. En kæde med reduceret tilbageslag er en kæde, som opfylder kravene til tilbageslagsydelse, da den blev testet på den repræsentative prøve af kædesave.

Stangsavnavne og -termer

- **Drivtandhjul eller tandhjul** - Tanddelen, der driver savkæden.
- **Sværd** - En solid skinnestruktur, der understøtter og fører savkæden.
- **Sværdskede** - Afskærmning over sværdet for at forhindre tandkontakt, når sav ikke er i brug.
- **Tilbageslag** - Sværdets tilbage- eller opadgående bevægelse, eller begge, der opstår, når savkæden nær spidsen af sværdets øverste område kommer i kontakt med en genstand, som f.eks. en stamme eller en gren, eller når træet lukkes omkring og kniber savkæden under snittet.
- **Kæde med reduceret tilbageslag** - En kæde, der opfylder kravene til tilbageslagsydelse. (når testet på en repræsentativ prøve af kædesave).
- **Sværd med reduceret tilbageslag** - Et sværd, som er blevet beviset til at reducere tilbageslag betydeligt.
- **Reservesavkæde** - En kæde, der opfylder kravene til tilbageslagsydelse, når den testes med specifikke kædesave. Den opfylder muligvis ikke ydelseskravene, når den anvendes med andre save.
- **Savkæde** - En kædekreds med savtænder, der saver i træet, og som drives af motoren og understøttes af sværdet.
- **Spidsanslag (Spids)** - Den spidse tand eller de spidser tænder til brug under beskæring for at pivotere saven og bevare positionen under savning.
- **Afbryder** - En enhed, som ved betjening vil udføre eller afbryde et elektrisk strømkredsløb til kædesavens motor.
- **Afbryderspærring** - Et bevægeligt stop, der forhindrer utilsigtet betjening af afbryderen, indtil den aktiveres manuelt.
- **Beskæring** - Når der skæres grene fra et træ.
- **Underskæring** - En skæring opad fra undersiden af en stamme eller gren. Dette gøres i normal skæreposition og under skæring med toppen af sværd.

Opbevaring

1. **Opbevar indendørs.** Det bedste opbevaringssted er et, der er køligt og tørt – væk fra sollys, for stærk varme eller kulde og uden for børns rækkevidde.
2. **Reducer altid kædens spænding igen, når du er færdig med arbejdet. Kæden trækker sig sammen, når den køler ned.** Hvis spændingen ikke reduceres, kan det beskadige saven.

Restrisici

På trods af overholdelsen af de relevante sikkerhedsregler og brug af sikkerhedsudstyr kan visse restrisici ikke undgås. Disse omfatter:

- Hørenedsættelse.
- Risiko for personskade som følge af flyvende partikler.
- Risiko for forbrænding ved at røre ved tilbehør, der bliver varmt under betjening.
- Risiko for personskade som følge af forlænget brug.

GEM DISSE INSTRUKTIONER

Opladere

STANLEY FATMAX-opladere skal ikke indstilles, og konstruktionen er yderst brugervenlig.

El-sikkerhed

Elmotoren er kun designet til én spænding. Kontrollér altid, at batteripakkens spænding svarer til spændingen på mærkepladen. Sørg også for at spændingen på din oplader svarer til spændingen på dit værktøj.



Din STANLEY FATMAX oplader er dobbelt isoleret i overensstemmelse med EN60335, og der kræves derfor ingen jordleder.

Hvis forsyningsledningen er beskadiget, skal den udskiftes med en speciel ledning, der kan rekvireres fra STANLEY FATMAX serviceorganisationen.

Brug af forlængerledning

En forlængerledning bør ikke anvendes, undtagen det er absolut nødvendigt. Brug en godkendt forlængerledning, som er egnet til din opladers indgangsstrøm (se **Tekniske data**). Den minimale lederstørrelse er 1 mm²; den maksimale længde er 30 m.

Ved brug af en ledningstrømle skal ledningen altid rulles helt ud.

Vigtige sikkerhedsinstruktioner for alle batteriopladere

GEM DISSE INSTRUKTIONER: Denne vejledning indeholder vigtige sikkerheds- og driftsinstruktioner for kompatible batteriopladere (se **Tekniske data**).

- Før du bruger opladeren, læs alle instruktioner og de sikkerhedsmæssige afmærkninger på opladeren, batteripakken og produktet.



ADVARSEL: Risiko for chok. Lad ikke nogen flydende væsker komme ind i opladeren. Det kan resultere i et elektrisk chok.



ADVARSEL: Vi anbefaler at bruge en fejlstrømsafbryder med en mærkereststrøm på 30 mA eller mindre.



FORSIGTIG: Risiko for brand. For at reducere risikoen for kvæstelser, oplad kun STANLEY FATMAX genopladelige batterier. Andre batterityper kan eksplodere og forårsage personskader.



FORSIGTIG: Børn skal holdes under opsyn, så det sikres, at de ikke leger med værktøjet.

BEMÆRK: Under bestemte forhold, når opladeren er tilsluttet til strømforsyningen, kan blotlagte opladerkontakter blive kortslettet af fremmede materialer. Fremmede materialer af en ledende art som for eksempel, men ikke begrænset til ståluld, aluminiumsfolie eller anden koncentration af metalliske partikler skal holdes på afstand af opladerens huller. Tag altid stikket til opladeren ud fra kontakten, når der ikke er indsat en batteripakke. Tag stikket til opladeren ud før forsøg på at rengøre den.

- **Forsøg IKKE at oplade batteripakken med andre opladere end opladerne i denne vejledning.** Opladeren og batteripakken er specielt designet til at arbejde sammen.

- **Disse opladere er ikke beregnet til andre anvendelser end opladning af STANLEY FATMAX genopladelige batterier.** Alle andre anvendelser kan medføre risiko for brand, elektrisk chok eller livsfarlige elektriske stød.
- **Udsæt ikke opladeren for regn eller sne.**
- **Træk i stikket i stedet for ledningen, når opladeren frakobles.** Dette vil reducere risikoen for beskadigelse af elstikket og ledningen.
- **Kontrollér, at ledningen er placeret således, at der ikke trædes på den, faldes over den, eller den på anden måde udsættes for skader eller stress.**
- **Brug ikke en forlængerledning, med mindre det er absolut nødvendigt.** Anvendelse af en ukorrekt forlængerledning kan resultere i risiko for brand, elektrisk chok eller livsfarlige elektriske stød.
- **Anbring ikke noget oven på opladeren eller anbring opladeren på et blødt underlag, der kan blokere ventilationshullerne og medføre for megen intern varme.** Anbring opladeren på afstand af alle varmekilder. Opladeren ventileres gennem huller i toppen og bunden af huset.
- **Brug ikke opladeren med beskadiget ledning eller stik – få dem udskiftet med det samme.**
- **Brug ikke opladeren, hvis den har fået et hårdt slag, er blevet tabt eller blevet beskadiget på anden vis.** Tag den med til et autoriseret værksted.
- **Demonter ikke opladeren, tag den med til et autoriseret værksted, når service eller reparation er påkrævet.** Ukorrekt genmontering kan medføre risiko for elektrisk chok, livsfarlige elektriske stød eller brand.
- Hvis ledningen beskadiges, skal den omgående udskiftes af producenten, hans forhandler eller lignende kvalificeret person for at forebygge enhver risiko.
- **Tag stikket til opladeren ud af kontakten inden forsøg på rengøring. Dette vil reducere risikoen for elektrisk chok.** Fjernelse af batteripakken vil ikke reducere denne risiko.
- **Forsøg ALDRIG at forbinde to opladere med hinanden.**
- **Opladeren er udformet til at fungere på en almindelig 230V stikkontakt. Forsøg ikke at bruge den med en anden strømstyrke.** Dette gælder ikke for opladere til køretøjer.

Opladning af et batteri (fig. B)

1. Tilslut opladeren til en passende stikkontakt før batteripakken sættes i.
2. Indsæt batteripakken **6** i opladeren og kontrollér, at pakken sidder godt fast i opladeren. Det røde (opladnings) lys vil blinke hele tiden og angive, at opladningsprocessen er startet.
3. Når opladningen er færdig, vil det blive angivet af den røde lampe, som vil lyse konstant på ON. Batteripakken er fuldt opladet og kan nu anvendes eller kan efterlades i opladeren. Skub batteriets udløserknop **24** på batteripakken for at udtage batteripakken.

BEMÆRK: For at sikre maksimal ydeevne og levetid for li-ion batteripakker skal batteripakken lades helt op, før den anvendes første gang.

Betjening af oplader

Se indikatorerne nedenfor for batteripakkens opladestatus.

Ladeindikatorer		
	Oplader	— — — — — 
	Helt opladet	————— 
	Varm/kold pakkeforsinkelse*	— — — — — 

*Det røde lys vil fortsætte med at blinke, men et gult indikatorlys vil blive tændt under denne handling. Når batteripakken har opnået en passende temperatur, vil det gule lys blive slukket, og opladeren vil genoptage opladningsproceduren.

Kompatible oplader(e) vil ikke oplade en defekt batteripakke.

Opladeren vil angive defekt batteri ved at nægte at lyse.

BEMÆRK: Dette kan også betyde et problem med opladeren.

Hvis opladeren angiver et problem, tag opladeren og batteripakken med hen til et autoriseret servicecenter for at blive kontrolleret.

Varm/kold pakkeforsinkelse

Når opladeren sporer en batteripakke, der er for varm eller for kold, starter den automatisk en varm/kold pakkeforsinkelse og indstiller opladningen, indtil batteriet har nået en passende temperatur. Opladeren skifter derefter automatisk til pakkeopladningsfunktion. Denne funktion sikrer maksimal batteripakkelevetid.

En kold batteripakke vil oplade med en lavere hastighed end en varm batteripakke. Batteripakken vil oplade ved den lavere hastighed gennem hele opladningscyklussen og vil ikke vende tilbage til maksimal opladningshastighed, selvom batteripakken varmer.

Elektronisk beskyttelsessystem

XR Li-Ion værktøjerne er designet med et elektronisk beskyttelsessystem, der vil beskytte batteripakken imod overbelastning, overopvarmning eller dyb afladning. Værktøjet vil automatisk slå fra, hvis det elektroniske beskyttelsessystem aktiveres. Hvis dette sker, anbring lithium-ion batteripakken på opladeren, indtil den er helt opladet.

Vægmontering

Disse opladere er designet til montering på en væg, eller til at stå oprejst på et bord eller en arbejdsflade. Ved vægmontering skal opladeren bringes inden for rækkevidde af en stikkontakt og på afstand af et hjørne eller andre forhindringer, der kan hindre luftstrømmen. Brug bagsiden af opladeren som skabelon for placering af monteringsskrueerne på væggen. Monter opladeren sikkert ved hjælp af gipsskruer (købes separat) mindst 25,4 mm langs med en skruehoveddiameter på 7-9 mm, skruet ind i træ til en optimal dybde, der efterlader ca. 5,5 mm af skruen blotlagt. Ret hullerne på bagsiden af opladeren ind efter de blotlagte skrueer og skru dem helt ind i hullerne.

Instruktioner om rengøring af opladeren



ADVARSEL: Risiko for chok. Tag stikket til opladeren ud af stikdåsen før rengøring. Snavs og fedt kan fjernes fra det ydersiden af opladeren med en klud eller en blød ikke-metallisk børste. Brug ikke vand eller rengøringsmidler. Lad aldrig væske trænge ind i værktøjet, og nedsænk aldrig nogen del af værktøjet i en væske.

Batteripakker

Vigtige sikkerhedsinstruktioner for alle batteripakker

Ved bestilling af ombytningsbatteripakker skal du sørge for at inkludere katalognummer og spænding.

Batteripakken er ikke fuldt opladet, når du køber det. Inden brug af batteripakken og opladeren skal du læse sikkerhedsinstruktionerne herunder. Følg derefter de angivne opladningsprocedurer.

LÆS ALLE INSTRUKTIONER

- **Undlad at oplade eller bruge batteriet i områder med eksplosionsfare som f.eks. nær letantændelige væsker, gasser eller støv.** Isætning eller udtagning af batteriet fra opladeren kan antænde støv eller dampe.
- **Tving aldrig batteripakken ind i opladeren. Undlad at modificere batteripakken på nogen måde for at sætte den i en ikke-kompatibel oplader, da batteripakken kan briste og forårsage alvorlig personskade.**
- **Oplad kun batteripakker i STANLEY FATMAX opladere.**
- **Du må IKKE sprøjte på den eller nedsænke den i vand eller andre væsker.**
- **Opbevar eller brug ikke værktøjet eller batteripakken på steder, hvor temperaturen kan nå op på eller overstige 40 °C (104 °F) (som f.eks. uden for skure eller metalbygninger om sommeren).**
- **Brænd ikke batteripakken, selvom den er alvorligt beskadiget eller helt slidt op.** Batteripakken kan eksplodere på et bål. Der dannes giftige dampe og materialer, når lithium-ion-batteripakker brændes.
- **Hvis indholdet af et batteri kommer i kontakt med huden, vask omgående området med mild sæbe og vand.** Hvis batterivæske kommer i øjet, skyl med vand over det åbne øje i 15 minutter, eller indtil irritationen ophører. Hvis der er brug for lægehjælp, består batterielektrolytten af en blanding af flydende organiske carbonater og lithiumsalte.
- **Indholdet af et åbne battericeller kan forårsage irritation af luftvejene.** Sørg for frisk luft. Hvis symptomerne fortsætter, skal der søges lægehjælp.



ADVARSEL: Risiko for brand. Batterivæske kan være brandfarlig, hvis den udsættes for gnister eller flammer.



ADVARSEL: Forsøg aldrig at åbne batteripakken. Hvis batteripakken er revnet eller beskadiget, indsæt den ikke i opladeren. Undgå at mase, tabe eller beskadige batteripakken. Anvend ikke en batteripakke eller oplader, der har fået et hårdt slag, er blevet tabt, kørt over eller blevet beskadiget på anden vis (f.eks. stukket med en nål, slået med en hammer, trådt på). Det kan medføre

elektriske chok eller livsfarlige elektriske stød. Beskadigede batterier bør sendes til servicecenteret til genbrug.



ADVARSEL: Brandfare. Opbevar eller bær aldrig batteripakker, så metalgenstande kan komme i kontakt med udsatte batteriklemmer. Anbring eksempelvis ikke batteripakken i forklæder, lommer, værktøjsskasser, produktkasser, skuffer mv. sammen med løse søm, skruer, nøgler osv.



FORSIGTIG: Når det ikke er i brug, læg værktøjet på siden på en stabil overflade, hvor det ikke vil vælte eller falde ned. Nogle værktøjer med store batteripakker vil stå lodret på batteripakken, men kan let vælte.

Transport



ADVARSEL: Brandfare. Transport af batterier kan muligvis forårsage brand, hvis batteripolerne utilsigtet kommer i kontakt med ledende materialer. Ved transport af batterier sørg for, at batteriets poler er beskyttet og godt isoleret fra materialer, der kan komme i kontakt med dem og forårsage en kortslutning. **BEMÆRK:** Lithium-ion-batterier bør ikke lægges i indchecket bagage.

STANLEY FATMAX-batterier opfylder alle gældende skibsfartsregler som foreskrevet af industrien og juridiske standarder, som omfatter FN's anbefalinger om transport af farligt gods, den internationale lufttransportforening (IATA), farligt gods regulativer, de internationale maritime farligt gods (IMDG) regler og den europæiske konvention om international transport af farligt gods ad landevejen (ADR). Litium-ion-celler og batterier er blevet testet i henhold til afsnit 38.3 i FN's anbefalinger om tests og kriterier for transport af farligt gods.

I de fleste tilfælde vil afsendelsen af en STANLEY FATMAX batteripakke være undtaget fra at blive klassificeret som et fuldt reguleret klasse 9 farligt materiale. Generelt er det kun forsendelser med et lithium-ion-batteri, der har en kWh-tarif på over 100 watttimer (Wh), som skal forsendes som fuldt reguleret Klasse 9. Alle litium-ion batterier har W timeberegning markeret på pakken. På grund af regulatoriske kompleksiteter anbefaler STANLEY FATMAX desuden ikke luftforsendelse af lithium-ion-batteripakker alene, uanset kWh-tarif. Forsendelser af værktøjer med batterier (kombobatterier) kan luftforsendes som undtaget, hvis batteripakken har en kWh-tarif på højst 100 Whr.

Uanset om en forsendelse anses for at være undtaget eller fuldt reguleret, er det speditørens ansvar at rådføre sig med de seneste regler for emballerings-, mærknings- og dokumentationskrav.

Oplysningerne i dette afsnit i vejledningen er givet i god tro og menes at være korrekte på det tidspunkt, hvor dokumentet blev oprettet. Men der gives ingen garanti, udtrykt eller underforstået. Det er købers ansvar at sikre, at vedkommendes aktiviteter er i overensstemmelse med de gældende regulativer.

Anbefalinger til opbevaring

1. Det bedste opbevaringssted er et der er køligt og tørt – væk fra sollys og for stærk varme eller kulde. For optimal batteriudvevne og levetid skal batteripakker opbevares ved stuetemperatur, når de ikke er i brug.

2. For langtids opbevaring anbefales det at opbevare en fuldt opladet batteripakke et køligt, tørt sted uden for opladeren for optimale resultater.

BEMÆRK: Batteripakker bør ikke opbevares helt tomt for opladning. Batteripakken skal genoplades før brug.

Mærkater på oplader og batteripakke

Udover de piktogrammer, der anvendes i denne vejledning, kan mærkater på opladeren og batteripakken vise de følgende piktogrammer:



Læs betjeningsvejledningen før brug.



Se **Tekniske data** for opladningstid.



Undersøg ikke med ledende genstande.



Beskadigede batteripakker må ikke oplades.



Må ikke udsættes for vand.



Udskift straks defekte ledninger.



Oplad kun mellem 4 °C og 40 °C.



Kun til indendørs brug.



Bortskaf batteripakken med behørigt omhu for omgivelserne.

LI-ION



Oplad kun STANLEY FATMAX-batteripakker med specielle STANLEY FATMAX-opladere. Opladning af andre typer batteripakker end de specielle STANLEY FATMAX-batterier med en STANLEY FATMAX-oplader, kan få dem til at sprænges eller føre til andre farlige situationer.



Destruér ikke batteripakken.

Batteritype

SFMCPS620 skal anvendes med en batteripakke på 18 volt. Disse batteripakker kan bruges: SFMCB202, SFMCB204, SFMCB206. Se **Tekniske data** for flere informationer.

Datokode (fig. A)

Datokoden **20**, der også inkluderer produktionsåret, er trykt på huset.

Eksempel:

2019 XX XX

Produktionsår

Pakkeindhold

Pakken indeholder:

- 1 Stangsav
- 1 Skulderrem
- 1 Betjeningsvejledning
- 1 Li-Ion batteripakke**
- 1 Li-Ion batterioplader**

**Kun inkluderet med SFMCPS620M1

- *Kontrollér for eventuelle skader på værktøjet, dele og tilbehør, der kan være opstået under transport.*
- *Tag dig tid til at læse denne vejledning omhyggeligt inden betjeningen.*

Piktogrammer på værktøjet

Følgende piktogrammer findes på værktøjet:



Læs betjeningsvejledningen før brug.



Bær øjenværn.



Bær høreværn.



Efterlad den ikke i regn.



Bær hovedbeskyttelse.



Bær beskyttelseshandsker.



Risiko ved savning. Hold fingre væk fra sprække.



Bær beskyttelsesfodtøj.



Savkædens rotationsretning.



Risiko for dødsfald pga. elektrisk stød. Hold mindst 10 m afstand fra el-ledninger.



Slå strømmen fra. Tag batteriet ud af værktøjet, inden der foretages vedligeholdelse på værktøjet.



Direktiv 2000/14/EC garanteret lydstyrke.



Hold tilskuere på afstand.



Hold tilskuere på afstand.

Beskrivelse (fig. A)



ADVARSEL: Modificér aldrig elektrisk værktøj eller dele på det. Det kan medføre materielle skader eller kvæstelser.

- 1 Håndtagssamling
- 2 Midterforlængerstang
- 3 Savhovedsamling
- 4 Udløserkontakt

- 5 Låseknop
- 6 Batteri
- 7 Skumgriber
- 8 Gevindskåret stang
- 9 Gevindskåret rør
- 10 Sværdrklampe
- 11 Afdækning af kædehjulstand
- 12 Sekskantskruer
- 13 Sværd
- 14 Savkæde
- 15 Skede
- 16 Sekskantnøgle
- 17 Olief flaske
- 18 Krog til grenfjernelse

Tilsigtet anvendelse

Denne stangsav er perfekt til beskæringsanvendelser og til at save grene med en diameter på op til 203 mm.

Må **IKKE** anvendes under våde forhold eller i nærheden af brændbare væsker eller gasser.

Denne stangsav er et professionelt elværktøj.

LAD IKKE børn komme i kontakt med værktøjet. Uerfarne brugere må ikke anvende dette værktøj uden opsyn.

- Dette produkt er ikke beregnet til anvendelse af personer (inklusive børn) med fysisk, sensorisk eller psykisk funktionsnedsættelse; mangel på erfaringer, viden eller færdigheder, medmindre de er under opsyn af en person, der er ansvarlig for deres sikkerhed. Børn må aldrig efterlades alene med dette produkt.

SAMLING OG JUSTERINGER



ADVARSEL: For at mindske risikoen for alvorlige personskader, skal du slukke for værktøjet og tage batteriet ud, før du foretager justeringer eller fjerner/installerer tilbehør. En utilsigtet start kan forårsage kvæstelser.



ADVARSEL: Anvend kun STANLEY FATMAX batteripakker og opladere.

Isætning og udtagning af batteripakke fra værktøjet (fig. B)

BEMÆRK: Kontrollér, at din batteripakke **6** er helt opladet.

Sådan installeres batteripakken i værktøjets håndtag

1. Batteripakken **6** skal udrettes ift. skinnerne inde i værktøjets håndtag (fig. B).
2. Skub det ind i håndtaget, indtil batteripakken sidder godt fast i værktøjet og sørg for at du hører, at den klikker på plads.

Sådan fjernes batteripakken fra værktøjet

1. Tryk på udløserknop **24** og træk batteripakken ud af værktøjets håndtag.
2. Isæt batteripakken i opladeren som beskrevet i opladerafsnittet i denne vejledning.

Batteripakker til brændstofmåler (fig. B)

Nogle STANLEY FATMAX batteripakker har en indikator, som består af tre grønne LED lamper, der angiver niveauet for den resterende opladning i batteripakken.

Du aktiverer brændstofmåleren ved at trykke på og holde brændstofmålerknappen **27** nede. En kombination af de tre grønne LED lamper vil lyse og angive niveauet for den resterende opladning. Når niveauet for opladning i batteriet ligger under den brugbare grænse, lyser indikatoren ikke, og batteriet skal genoplades.

BEMÆRK: Indikatoren indikerer blot den resterende opladning i batteripakken. Den angiver ikke værktøjets funktionalitet og varierer afhængigt af produktkomponenter, temperatur og slutbrugeranvendelse.

På- og afmontering af savkæde (fig. A, C–E)



ADVARSEL: Skarp roterende kniv. For at forhindre utilsigtet drift skal det sikres, at batteriet afbrydes fra håndtaget, inden der foretages følgende handlinger. I modsat fald kan der opstå alvorlige personskader.



FORSIGTIG: Skarp roterende kniv. Anvend altid beskyttelseshandsker ved montering og afmontering af kæden. Kæden er skarp, og man kan skære sig på den, selv om den ikke kører.

- Anbring stangsaven på en stabil overflade. Roter de to sekskantskruer **12** mod uret med den medfølgende sekskantsnøgle **16**.
- Fjern afdækning af kædehjulstand **11**, sværdklampe **10** og sekskantskruer.
- For at fjerne savkæden **14** skal du rotere skruen **19** foran huset med nøglens flade skruetrækkerende. Når skruen drejes mod uret, kan sværdet **13** trækkes tilbage, og spændingen på savkæden reduceres, så den kan fjernes.
- Løft den slidte savkæde ud af fordybningen i sværdet.
- Vend sværdet om.
- For at udskifte savkæden skal du kontrollere, at sprækken i sværdet er over placeringsstifterne **20** vist i fig. E, og at huller under sprækken er placeret over justeringsstiften.
- Læg den nye kæde i sværdets rille og omkring kædehjulstanden. Sørg for, at savtænderne vender den rigtige retning ved at matche grafikken på huset eller sværdet.
- Drej skruen foran huset med uret for at øge kædespændingen.
- Udskift afdækning af kædehjulstand, sværdklampe og sekskantskruer.
- Følg instruktionerne i afsnittet **Justering af kædespænding**.

Justering af kædespænding (fig. A, C, D, F, G)

- Mens savstangen stadigvæk er på en fast overflade, skal du kontrollere kædens **14** spænding. Spændingen er korrekt, når savkæden smælder tilbage, efter den er trukket 3 mm væk fra sværdet **13** med en let kraft fra pegefingern og langefingern, som vist på fig. F. Der bør ikke være nogen "sænkning" mellem sværdet og savkæden på undersiden, som vist på fig. G.
- Løsn sekskantskruerne **12** for at justere savkædespændingen.

- Roter skruen **19** foran huset med nøglens flade skruetrækkerende.
- Savkæden må ikke strammes for meget, da det vil medføre større slid og reducere sværdets og savkædens levetid. Overspænding reducerer også mængden af skæringer, du opnår pr. batteriopladning.
- Når savkædespændingen er korrekt, skal du stramme sekskantskruerne **12** til sværdklampen.
- Når savkæden er ny, skal stramningen kontrolleres ofte (efter batteriet er afbrudt) under de første 2 timers brug, da en ny kæde strækker sig en smule.

BEMÆRK: Savkædespændingen bør justeres regelmæssigt.

Kædesmøring (fig. H)

- En sværd- og kædeolie af høj kvalitet eller SAE30 vægttet motorolie bør bruges til smøring af savkæden **14** og sværdet **13**. Det anbefales at bruge en vegetabilsk baseret sværd- og kædeolie ved beskæring af træer. Mineralske olier anbefales ikke, da de kan beskadige træer. Brug aldrig spildolie eller meget tyk olie. Disse kan beskadige din stangsav.
- Smør hele savkæden jævnt inden hver brug, som vist i figur H. Smør også savkæden, hver gang du udskifter et helt afladet batteri med et helt opladet nyt batteri.

Transport af stangsaven (fig. A)

Fjern altid batteripakken **6** fra håndtaget og dæk savkæden **14** med skeden **15**, når stangsaven transporteres.

Sammenføjning af savhovedmodul til håndtagsmodul (fig. I–L)



ADVARSEL: Skarp roterende kniv. For at forhindre utilsigtet drift skal du sikre dig, at batteriet er afbrudt fra håndtaget, og at den beskyttende skede sidder på kæden, før du udfører følgende handlinger. I modsat fald kan der opstå alvorlige personskader.

De tre samlinger, som udgør stangsaven, er sammenføjet for at sikre korrekt samling. Hvis en samling ikke sættes problemfrit på en anden, må den ikke tvinges på.

Hvis håndtagssamlingen **1** kombineres med savhovedsamlingen **3**, skabes der en stangsav, der har en længde på ca. 1,8 m, som vist på fig. I.

For at fastgøre håndtagssamlingen på savhovedsamlingen:

- Sæt rillen **21** på ydersiden af koblingsenden på håndtagssamlingen **1** ud for tungen **22** på indersiden af koblingsenden på savhovedsamlingen **3**. Se fig. J. Skub de to sektioner helt sammen. Se figur K.
- Skub det gevindskårne rør **9** på savhovedsamlingen så langt ned som muligt, og roter røret med uret, indtil det stopper og dækker gevindene helt, som vist i fig. L.



ADVARSEL: Kontrollér altid, at røret er skruet helt på, og at de røde gevind ikke længere er synlige. Hvis røret ikke skrues helt på, kan det resultere i, at samlingen bliver afbrudt, hvilket skaber en farlig tilstand. Kontroller jævnligt forbindelserne for at sikre, at ingen røde gevind er synlige.

Sammenføjning af midterforlængelse til savhovedmodul og håndtagsmodul (fig. A, M)

Hvis midterforlængelsen 2 føjes til håndtagssamlingen 1 og savhovedsamlingen 3, skabes der en stangsav, der har en længde på ca. 2,7 m, som vist på fig. M.

Se **Sammenføjning af savhovedmodul til håndtagsmodul** for vejledning i, hvordan du sætter midtersamlingen på håndtagssamlingen og savhovedsamlingen.



ADVARSEL: Kontrollér altid, at røret er skruet helt på, og at de røde gevind ikke længere er synlige. Hvis røret ikke skrues helt på, kan det resultere i, at samlingen bliver afbrudt, hvilket skaber en farlig tilstand. Kontrollér jævnligt forbindelserne for at sikre, at ingen røde gevind er synlige.

DEMONTERING



ADVARSEL: For at mindske risikoen for alvorlige personskader, skal du slukke for enheden og tage batteriet ud før du foretager justeringer eller fjerner/installerer tilbehør. En utilsigtet start kan forårsage kvæstelser.

Aftagelse af savhovedmodul (fig. N)



ADVARSEL: Skarp roterende kniv. For at forhindre utilsigtet drift skal du sikre dig, at batteriet er afbrudt fra håndtaget, og at den beskyttende skede sidder på kæden, før du udfører følgende handlinger. I modsat fald kan der opstå alvorlige personskader.

Når samlingerne aftages, uanset om det er i tilstanden med to eller tre samlinger, skal du altid først aftage savhovedsamlingen 3. For at gøre dette skal du lade håndtagssamlingen 1 hvile på jorden og tage fat i midten af savhovedsamlingen med den ene hånd, som vist på fig. N. Brug din anden hånd til at løse det gevindskårne rør, og træk derefter de to halve fra hinanden. Gentag denne proces, hvis midterforlængelsen blev påsat.

DRIFT

Brugervejledning



ADVARSEL: Overhold altid sikkerhedsinstruktionerne og de gældende regler.



ADVARSEL: For at mindske risikoen for alvorlige personskader, skal du slukke for værktøjet og tage batteripakken ud, før du foretager justeringer eller fjerner/installerer tilbehør. Start ved et uheld kan medføre skader.

Korrekt håndposition (fig. O)



ADVARSEL: For at reducere risikoen for alvorlig personskade, skal du **ALTID** anvende den rette håndposition som vist.



ADVARSEL: For at reducere risikoen for alvorlige kvæstelser skal du **ALTID** holde godt fast i tilfælde af en pludselig reaktion.

Det er nødvendigt at placere den ene hånd på hovedhåndtaget 28 og den anden hånd på skumgriberen 7.

Betjening af stangsaven (fig. A)



ADVARSEL: Læs og forstå alle instruktioner. Manglende overholdelse af alle nedenstående instruktioner kan medføre elektrisk stød, brand og/eller alvorlig personskade.



FORSIGTIG: Reducer altid kædens spænding igen, når du er færdig med arbejdet. Kæden trækker sig sammen, når den køler ned. Hvis den ikke slækkes, kan det beskadige stangsaven.

VIGTIGT: Betjen aldrig en stangsav, der er beskadiget eller forkert justeret, eller som ikke er helt og sikkert monteret. Vær sikker på, at savkæden 14 holder op med at bevæge sig, når udløserkontakten slippes. Juster aldrig sværdet 13 eller savkæden, når motoren er i drift, eller batteriet er fastsat.

Beskæring med stangsav



ADVARSLER:

- **Stå aldrig direkte under den gren, du skærer.** Stå altid på en sådan måde, at du er i sikkerhed for faldende rester.
- **Brug altid hovedbeskyttelse, sikkerhedsbriller, fod- og kroppsbeskyttelse.** Hvis du bærer kroppsbeskyttelse, hjælper det med at reducere risikoen for personskade, når denne enhed betjenes.
- **Stå aldrig på en stige eller en anden ustabil støtte, mens du bruger stangsaven.** Undgå altid en position, som kan få dig til at miste balancen og forårsage alvorlig personskade.
- **Hold andre personer mindst 15 m væk fra arbejdsområdet.** Distractioner kan medføre, at du mister kontrollen.
- **Risiko for dødsfald pga. elektrisk stød.** For at forhindre stød må du ikke bruge den inden for 15 m fra overliggende elektriske ledninger. Kontrollér altid det omgivende område for skjulte elektriske ledninger.
- **Stræk ikke stangsavens kontakthåndtag over skulderhøjde.**

Tænd/sluk-kontakt (fig. P)

Vær altid sikker på dit fodfæste, og grib stangsaven godt med begge hænder, mens tommelfingeren og de andre fingre omkranser håndtaget. For at tænde for værktøjet skal du trække låseknappen 5 tilbage med din tommelfinger og derefter klemme udløserkontakten 4 med dine fingre, som vist i Fig. P. (Når værktøjet kører, kan du slippe låseknappen.) Tryk på udløserkontakten for at slå værktøjet fra.

Krog til grenfjernelse (fig. A)



FORSIGTIG: Krogen til grenfjernelse er ikke en bæltækrog.

Din stangsav inkluderer en krog til grenfjernelse 18 med det formål at hjælpe med at fjerne mindre til mellemstore beskærede grene.

Beskæring med stangsaven (fig. A, O, Q)

 **ADVARSEL:** Lad værktøjet arbejde i sit eget tempo. Overbelast det ikke.

 **ADVARSEL:** Under beskæring af træer: beskyt mod tilbageslag, som kan resultere i alvorlig personskade eller dødsfald. Se **Beskyt mod tilbageslag**, for at undgå risikoen for tilbageslag. Undlad at række for langt. Sørg for at have fast fodfæste. Hold fødderne adskilt. Fordel din vægt jævnt på begge fødder.

- Brug begge hænder til at tage fat i stangsaven, som vist i fig. O. Hold godt fast. Tommelfingeren og de andre fingre skal holde om stangsavens håndtag og stang. Hold fingrene væk fra savmuldsudstødningsskakten **26** vist i fig. Q.
- Den må aldrig bruges i et træ, i en klunget position eller på en stige eller anden ustabil overflade. Du kan miste kontrol over stangsaven, hvilket kan forårsage alvorlig personskade.
- Følg nedenstående vejledning for at beskære et træ.
 - Lad stangsaven køre ved fuld hastighed, før der saves. Når du begynder med at save, skal du placere savkæden **14** i bevægelse mod grenen. Hold godt fast i stangsaven for at undgå pludselig hoppen eller skøjten (sideværts bevægelse) af stangsaven.
 - Stangsaven skal føres med et let tryk. Læg det første snit 152 mm mm fra træstammen på undersiden af grenen. Brug spidsen af sværdet **13** til at foretage dette snit. Skær 1/3 gennem grenens diameter. Foretag derefter det afsluttende snit fra oven. Hvis du prøver at skære tykke grene af fra bunden, kan grenen lukkes omkring og knibe savkæden under snittet. Hvis du prøver at save tykke grene af fra oven, uden en overfladisk underskæring, kan grenen splintre. Tving ikke stangsaven. Motoren bliver overbelastet og kan brænde sammen. Det udfører arbejdet lettere og sikrere og i det tempo, det er beregnet til.
 - Fjern stangsaven fra snittet, mens den kører med fuld hastighed. Stop stangsaven ved at frigøre udløserkontakten **4**. Sørg for, at savkæden er standset, før du sætter stangsaven ned.

Savkædens skarphed

 **FORSIGTIG:** Skarp kæde. Bær altid beskyttelseshandsker ved håndtering af kæden. Kæden er skarp, og man kan skære sig på den, selv om den ikke kører.

VIGTIG: Kædeskærerne bliver øjeblikkeligt sløve, hvis de berører jorden, sten, murværk eller et søm under savning.

For at få den bedste ydeevne fra din kædesav er det vigtigt at holde tænderne på savkædens skarpe. Kædeskærningstjenester fås i dit nærmeste STANLEY FATMAX servicecenter.

BEMÆRK: Hver gang savkæden skærpes, mister den nogle af kvaliteterne for reduceret tilbageslag, og der bør udvises ekstra forsigtighed. Det anbefales, at en savkæde ikke skærpes mere end fire gange.

VEDLIGEHOLDELSE

Dit elværktøj er designet til at fungere i lang tid med minimal vedligeholdelse. Vedvarende tilfredsstillende funktion er afhængig af, om værktøjet plejes korrekt og rengøres regelmæssigt.

 **ADVARSEL:** For at mindske risikoen for alvorlige personskader, skal du slukke for værktøjet og tage batteripakken ud, før du foretager justeringer eller fjerner/installerer tilbehør. Start ved et uheld kan medføre skader.

Der kan ikke udføres service på opladeren eller batteripakken. Regelmæssig vedligeholdelse sikrer en lang effektiv levetid for værktøjet. Efter hvert 10. minuts brug skal du sørge for at fjerne batteriet (vær opmærksom på, at kæden og sværdet kan være varme!). Kontrollér sværdet og kæden for korrekt spænding og smør i henhold til **Justering af kædespænding** og **Kædesmøring**.





Smøring

Dit elværktøj skal ikke smøres yderligere.



Rengøring

 **ADVARSEL:** Blæs støv og snavs ud af hovedhuset med tør luft, lige så snart der samler sig snavs i og omkring luftaftrækket. Bær godkendte beskyttelsesbriller og godkendt støvmaske ved udførelse af denne procedure.

 **ADVARSEL:** Brug aldrig opløsningsmidler eller andre kraftige kemikalier til at rengøre værktøjets ikke-metalliske dele. Disse kemikalier kan svække de materialer, der anvendes i disse dele. Brug en klud, der kun er fugtet med vand og mild sæbe. Lad aldrig væske trænge ind i værktøjet, og nedsænk aldrig dele af værktøjet i en væske.

Valgfrit tilbehør

 **ADVARSEL:** Eftersom andet tilbehør, end det, der tilbydes af STANLEY FATMAX, ikke er afprøvet med dette produkt, kan det være farligt at bruge sådant tilbehør med dette værktøj. For at mindske risikoen for personskade, må dette produkt kun anvendes med tilbehør, som anbefales af STANLEY FATMAX.

Ret henvendelse til din forhandler vedr. yderligere oplysninger mhp. det passende tilbehør.

Reservekæde og -sværd fås i dit nærmeste STANLEY FATMAX-servicecenter.

- SFMCP5620 kræver reservekæde servicedelnummer STZCS220. Reservesværd 20 cm (8 inch), servicedelnummer STZCS1220.

Miljøbeskyttelse



Særskilt bortskaftelse. Produkter og batterier mærket med dette symbol må ikke bortskaftes sammen med normalt husholdningsaffald.

Produkter og batterier indeholder materialer, der kan blive gendannet eller genanvendt og således reducere efterspørgslen efter råvarer. Genbrug venligst elektriske produkter og batterier i henhold til lokale regulativer. Yderligere informationer findes på www.2helpU.com.

Genopladelig batteripakke

Dette langtidsholdbare batteri skal udskiftes, når det ikke giver tilstrækkelig strøm til de opgaver, som tidligere let blev udført. Ved slutningen af dens tekniske levetid, kassér den med behørigt omhu for vores miljø:

- Kør batteripakken helt ned, og fjern den derefter fra værktøjet.
- Li-Ion celler er genanvendelige. Tag dem med til din forhandler eller til den lokale genbrugsplads. De indsamlede batteripakker vil blive genanvendt eller korrekt bortskaftet.

Garanti

1 års garanti

Alle STANLEY FATMAX-elværtøjsprodukter har som standard en medfølgende garanti på 1 år. I den usandsynlige begivenhed, at dit elværktøj bliver defekt pga. materiel skade eller fabriktionsfejl inden for 1 år fra købet, garanterer STANLEY at udskifte eller reparere alle defekte dele omkostningsfrit, eller – efter vores eget skøn – at udskifte varen omkostningsfrit.

3 års garanti

Registrer dit STANLEY FATMAX-elværktøj inden for 4 uger efter købet, og kvalificer dig til en yderligere 2 års garanti. Hvis du har registreret dit elværktøj, garanterer STANLEY, i det usandsynlige tilfælde at dit bliver defekt pga. materiel skade eller fabriktionsfejl, at udskifte eller reparere alle defekte dele omkostningsfrit, eller – efter vores eget skøn – at udskifte varen omkostningsfrit.

FEJLFINDINGSVEJLEDNING

SØRG FOR AT FØLGE SIKKERHEDSREGLERNE OG INSTRUKTIONERNE

Få hjælp med dit produkt ved at besøge vores website på www.stanleytools.eu for en liste over servicecentre.

PROBLEM	MULIG ÅRSAG	LØSNING
Enheden vil ikke starte.	Batteripakken er ikke installeret korrekt.	Kontroller installationen af batteripakken.
	Batteriet er ikke opladet.	Kontroller kravene til opladning af batteriet.
	Låseknappen ikke aktiveret.	Træk låseknappen tilbage/aktiver udløser.
	Stangforbindelser ikke strammet korrekt.	Se Sammenføjning af savhovedmodul til håndtagsmodul.
Batteriet kan ikke oplades.	Batteripakken er ikke sat i opladeren.	Indsæt batteripakken i opladeren, indtil LED lyser.
	Opladeren er ikke tilsluttet.	Tilslut opladeren til en fungerende stikkontakt. Se Opladning af et batteri for yderligere oplysninger.
	Omgivende lufttemperatur for varm eller for kold.	Flyt batteripakken til en omgivende lufttemperatur på over 40 °F (4,5 °C) eller under 104 °F (+40 °C).
Sværdet/kæden er overophedet.	Kæde for stram.	Se Justering af kædespænding.
	Smøring nødvendig.	Se Kædesmøring.
Kæden er løs.	Kædespænding indstillet forkert.	Se Justering af kædespænding.
Dårlig savekvalitet.	Kædespænding indstillet forkert.	Se Justering af kædespænding. BEMÆRK: For stor spænding fører til kraftigt slid og reduceret levetid af sværd og kæde. Smør for hver 10 minutters brug.
	Kæden skal udskiftes.	Se På- og afmontering af savkæde.
Enhed kører, men saver ikke.	Kæden er installeret baglæns.	Se På- og afmontering af savkæde.

TANKOSAHA

SFMCPS620

Onnittelut!

Olet valinnut STANLEY FATMAX -työkalun. Monien vuosien kokemus, huolellinen tuotekehitys ja innovaatiot tekevät STANLEY FATMAX -työkaluista luotettavia kumppaneita ammattilaisille.

Tekniset tiedot

	SFMCPS620	
Jännite	V_{DC}	18
Akkutyyppi		Litiumioni
Laipan pituus	cm	20
Ketjun maksiminopeus (kuormittamattomana)	m/s	1,9
Suurin sahauspituus	cm	15
Öljysäiliön tilavuus	ml	40
Paino (ilman akkua)	kg	3,5

Ääni- ja värinäarvot (triakiaalinen vektorisumma) standardin EN ISO 11680-1:2011 mukaan:

L_{PA} (äänenpainetaso)	dB(A)	78
L_{WA} (äänitehotaso)	dB(A)	89,5
K (määritetyn äänitason epävarmuus)	dB(A)	3,9
Tärinäpäästöarvo $a_{H1} =$	m/s^2	< 2,5
Epävarmuus K =	m/s^2	1,5

Tässä käyttöohjeessa ilmoitetut värinä- ja/tai äänitasot on mitattu standardin EN ISO 11680-1:2011 mukaisesti. Niitä voidaan käyttää verrattaessa laitteita keskenään. Sitä voidaan käyttää arvioitaessa altistumista.



VAROITUS: Ilmoitetut värinä- ja/tai äänitasot esiintyvät käytettäessä laitetta sen varsinaiseen käyttötarkoitukseen. Tärinä- ja/tai äänitasot voivat vaihdella, jos laitetta käytetään johonkin muuhun tarkoitukseen, siihen on kiinnitetty muita lisävarusteita tai sitä on hoidettu huonosti. Tämä voi vaikuttaa merkittävästi altistumiseen imuria käytettäessä.

Tärinälle ja/tai äänelle altistumisen tason arvioinnissa tulee myös ottaa huomioon ne ajat, jolloin laitteesta katkaistaan virta tai se toimii tyhjäkäynnillä. Tämä voi vähentää merkittävästi altistumistasoa laitetta käytettäessä.

Laitteen käyttäjän altistumista tärinälle ja/tai äänelle voidaan vähentää merkittävästi pitämällä laite ja sen varusteet kunnossa, pitämällä kädet lämpiminä (tärinää varten), ja kiinnittämällä huomiota työn jaksottamiseen.

Akun tuotenro	Lähtöjännite	Laturi SFMCB12
SFMCB202	18	X
SFMCB204	18	X
SFMCB206	18	X

"X" osoittaa, että akku sopii määritettyyn laturiin. Lue lisätietoa ohjekirjasta.

EY-vaatimustenmukaisuusvakuutus

Konedirektiivi



Tankosaha

SFMCPS620

STANLEY FATMAX ilmoittaa, että tuotteet, jotka on kuvattu kohdassa **Tekniset tiedot** ovat seuraavien direktiivien vaatimusten mukaisia: 2006/42/EY, EN 62841-1:2015; EN ISO 11680-1:2011, 2000/14/EY, liite V DEKRA Certification B.V., Meander 1051 / P.O. Box 5185 6825 MJ ARNHEM / 6802 ED ARNHEM Netherlands Ilmoitetun laitoksen tunnusno: 0344

LWA (taattu ääniteho) 94 dB(A)

LPA (mitattu äänenpainetaso) 78 dB(A)

Äänenpainetason epävarmuus, K= 2,5 dB(A)

Nämä tuotteet täyttävät myös direktiivien 2014/30/EY ja 2011/65/EY vaatimukset. Saat lisätietoja ottamalla yhteyden STANLEY FATMAX -palveluun. Osoitteet näkyvät käyttöohjeen takasivulla.

Allekirjoittaja vastaa teknisistä tiedoista ja antaa tämän vakuutuksen STANLEY FATMAXIN puolesta.

A. P. Smith

Tekninen päällikkö
STANLEY FATMAX Europe, Egide Walschaertsstraat14-18,
2800 Mechelen, Belgia
2019-08-30



VAROITUS: Loukkaantumisriskin vähentämiseksi lue tämä käyttöohje.

Määritykset: Turvallisuusohjeet

Alla näkyvät selitykset liittyvät turvallisuuteen. Lue käyttöohje ja kiinnitä huomiota näihin symboleihin.



VAARA: Varoittaa välittömästä vaaratilanteesta, jolloin vaarana on **kuolema tai vakava henkilövahinko**.



VAROITUS: Varoittaa mahdollisesta vaaratilanteesta, jolloin olemassa on **hengenvaara tai vakavan henkilövahingon mahdollisuus**.



HUOMIO: Varoittaa mahdollisesta vaaratilanteesta, jolloin vaarana on **lievä tai keskivakava loukkaantuminen**.

HUOMAA Viittaa menettelyyn, joka **ei välttämättä aiheuta henkilövahinkoa** mutta **voi aiheuttaa omaisuusvahingon**.



Sähköiskun vaara.



Tulipalon vaara.

LAITTEEN YLEISET

TURVALLISUUSVAROITUKSET



VAROITUS: Lue kaikki tämän laitteen mukana toimitetut varoitukset, käyttöohjeet ja tekniset tiedot. Jos kaikkia ohjeita ei noudateta, on olemassa sähköiskun, tulipalon ja/tai vakavan henkilövahingon vaara.

TALLENNA KAIKKI VAROITUKSET JA OHJEET MYÖHEMPÄÄ TARVETTA VARTEN.

Näissä varoituksissa käytettävä sähkötyökaluilmaus viittaa verkkovirtaan yhdistettävään tai akkukäyttöiseen työkaluun.

1) Työalueen turvallisuus

- Pidä työskentelyalue siistinä ja kirkaasti valaistuna.** Onnettomuuksia sattuu herkemmin epäsiistissä tai huonosti valaistussa ympäristössä.
- Älä käytä sähkötyökaluja, jos on olemassa räjähdysvaara esimerkiksi syttyvien nesteiden, kaasujen tai pölyn vuoksi.** Sähkötyökalujen aiheuttamat kipinät voivat sytyttää pölyn tai kaasut.
- Pidä lapset ja sivulliset kaukana käyttäessäsi sähkötyökalua.** Keskittymiskyvyn herpaantuminen voi aiheuttaa hallinnan menettämisen.

2) Sähköturvallisuus

- Pistokkeen ja pistorasian on vastattava toisiaan. Älä koskaan tee pistokkeeseen mitään muutoksia. Älä yhdistä maadoitettua sähkötyökalua jatkojohtoon.** Sähköiskun vaara vähenee, jos pistokkeisiin ei tehdä muutoksia ja ne yhdistetään vain niille tarkoitettuihin pistorasioihin.
- Älä kosketa maadoituksessa käytettäviin pintoihin, kuten putkiin, lämpöpattereihin ja jäähdytyslaitteisiin.** Voit saada sähköiskun, jos kehosi on maadoitettu.
- Älä altista sähkötyökaluja sateelle tai kosteudelle.** Sähkötyökaluun menevä vesi lisää sähköiskun vaaraa.
- Älä vaurioita sähköjohtoa. Älä kannaa sähkötyökaluja sähköjohdosta tai vedä pistoketta pistorasiasta sähköjohdon avulla. Pidä sähköjohto kaukana kuumuudesta, öljyistä, terävistä reunoista tai liikkuvista osista.** Vaurioituneet tai sotkuneet johdot lisäävät sähköiskun vaaraa.
- Jos käytät sähkötyökalua ulkona, käytä vain ulkokäyttöön tarkoitettua jatkojohtoa.** Ulkokäyttöön tarkoitettun sähköjohdon käyttäminen vähentää sähköiskun vaaraa.
- Jos sähkötyökalua on käytettävä kosteassa paikassa, käytä vikavirtasuojaa.** Tämä vähentää sähköiskun vaaraa.

3) Henkilökohtainen turvallisuus

- Käyttäessäsi sähkötyökalua pysy valppaana, keskity työhön ja käytä tervettä järkeä. Älä käytä**

tätä sähkötyökalua ollessasi väsynyt tai alkoholin, huumeiden tai lääkkeiden vaikutuksen alaisena. Keskittymisen herpaantuminen hetkeksikin sähkötyökalua käytettäessä voi aiheuttaa vakavan henkilövahingon.

- Käytä henkilösuojausvarusteita. Käytä aina suojalaseja.** Hengityssuojaimen, liukumattomien turvajalkineiden, kypärän ja kuulonsuojaimen käyttäminen vähentää henkilövahinkojen vaaraa.
 - Estä tahaton käynnistäminen. Varmista, että virtakytkin on OFF-asennossa, ennen kuin kytket sähkötyökalun pistorasiaan, yhdistät siihen akun, nostat sähkötyökalun käteesi tai kannat sitä.** Sähkötyökalun kantaminen sormi virtakytkimellä lisää onnettomuusvaaraa.
 - Poista kaikki säätöavaimet tai vääntimet ennen sähkötyökalun käynnistämistä.** Sähkötyökalun pyöryvään osaan jäänyt säätöavain tai väännin voi aiheuttaa henkilövahingon.
 - Älä kurkottele. Huolehdi siitä, että sinulla on koko ajan tukeva jalansija ja hyvä tasapaino.** Näin voit hallita sähkötyökalua paremmin odottamattomissa tilanteissa.
 - Pukeudu oikein. Älä käytä löysiä vaatteita tai koruja. Pidä hiukset ja vaatteet loitolla liikkuvista osista.** Löysät vaatteet, korut tai pitkät hiukset voivat tarttua liikkuviin osiin.
 - Jos käytettävissä on laitteita pölyn ottamiseksi talteen, käytä niitä.** Pölyn ottaminen talteen voi vähentää pölyn aiheuttamia vaaroja.
 - Vaikka käyttäisit usein erilaisia työkaluja, vältä liiallista itsevarmuutta ja huomioi aina työkalun turvallisuusohjeet.** Epähuomiossa suoritettujen toimenpiteet voivat johtaa vakaviin henkilövahinkoihin sekunnin murto-osassa.
- #### 4) Sähkötyökalusta huolehtiminen
- Älä kohdista sähkötyökaluun liikaa voimaa. Valitse käyttötarkoituksen kannalta oikea sähkötyökalu.** Sähkötyökalu toimii paremmin ja turvallisemmin, kun sitä käytetään sille suunniteltuun käyttötarkoitukseen.
 - Älä käytä sähkötyökalua, jos virtakytkin ei toimi.** Jos sähkötyökalua ei voi hallita kytkimen avulla, se on vaarallinen ja se on korjattava.
 - Katkaise sähkötyökalusta virta ja/tai irrota sen pistoke pistorasiasta tai irrota akku (jos irrotettavissa) siitä ennen säätämistä, varusteiden vaihtamista tai sähkötyökalun asettamista säilytykseen.** Näin voit vähentää vahingossa käynnistymisen aiheuttaman henkilövahingon vaaraa.
 - Varastoi sähkötyökaluja lasten ulottumattomissa. Älä anna sähkötyökaluihin tottumattomien tai näihin ohjeisiin perehtymättömien henkilöiden käyttää sähkötyökaluja.** Sähkötyökalut ovat vaarallisia kouluttamattomien käyttäjien käsissä.
 - Varmista sähkötyökalujen ja lisävarusteiden hyvä kunto. Tarkista liikkuvat osat, niiden kiinnitys, osien eheys ja muut toimintaan vaikuttavat tekijät. Jos havaitset vaurioita, korjauta sähkötyökalu**

ennen niiden käyttämistä. Huonosti kunnossapidetyt sähkötyökalut aiheuttavat onnettomuuksia.

- f) **Pidä leikkaavat pinnat terävinä ja puhtaina.** Kunnossa pidettyjen leikkaavia teräviä reunoja sisältävien työkalut todennäköisyys jumiutua vähenee, ja niitä on helpompi hallita.
- g) **Käytä sähkötyökalua ja sen tarvikkeita, kuten poranteriä, näiden ohjeiden mukaisesti. Ota työskentelyolosuhteet ja tehtävä työ huomioon.** Jos sähkötyökalua käytetään näiden ohjeiden vastaisesti, voi syntyä vaaratilanne.
- h) **Pidä kahvat ja tartuntapinnat kuivina, puhtaina sekä öljyttöminä ja rasvattomina.** Liukkaat kahvat ja pinnat heikentävät laitteen hallinnan ja ohjauksen turvallisuutta odottamattomissa tilanteissa.

5) Akkutyökalun käyttö ja huolto

- a) **Lataa vain valmistajan määrittämällä laturilla.** Laturi, joka on sopiva yhden tyyppiselle akulle, voi aiheuttaa tulipalon vaaran, jos sitä käytetään toisen tyyppisellä akulla.
- b) **Käytä sähkötyökalussa ainoastaan kyseiseen sähkötyökaluun tarkoitettua akkua.** Muun tyyppisen akun käyttö saattaa johtaa loukkaantumiseen ja tulipaloon.
- c) **Pidä irrallinen akku loitolla metalliesineistä, kuten paperiliittimistä, kolikoista, avaimista, nauloista, ruuveista tai muista pienistä metalliesineistä, jotka voivat aiheuttaa oikosulun akun navoissa.** Akun napojen oikosulku voi aiheuttaa palovammoja tai tulipalon.
- d) **Väärin käytetystä akusta voi vuotaa nestettä. Älä kosketa sitä. Jos nesteen kanssa joutuu kosketuksiin, huuhtele vedellä. Jos nestettä joutuu silmiin, hakeudu lisäksi lääkäriin hoitoon.** Akusta roiskunut neste saattaa aiheuttaa ärsytystä tai palovammoja.
- e) **Vaurioitunutta tai muokattua akkua tai laitetta ei saa käyttää.** Vaurioituneissa tai muokatuissa akuissa voi esiintyä odottamattomia häiriöitä, jotka voivat aiheuttaa tulipalaja, räjähdysvaaroja tai henkilövahinkoja.
- f) **Akkua ja laite tulee suojata tulelta sekä liian korkealta lämpötilalta.** Mikäli akku altistuu tulelle tai yli 130 °C lämpötilalle, seurauksena voi olla räjähdys.
- g) **Noudata kaikkia latausohjeita, akkua tai laitetta ei saa ladata ohjeissa annettujen lämpötilavälien ulkopuolella.** Virheellisen latauksen tai annettujen lämpötilavälien ulkopuolella lataamisen seurauksena akku voi vaurioitua ja tulipalovaara kasvaa.

6) Huolto

- a) **Korjauta sähkötyökalu valtuutetulla asentajalla. Varsinais on käytettävä vain alkuperäisiä vastaavia osia.** Täten taataan sähkötyökalun turvallisuus.
- b) **Vaurioituneita akkuja ei saa koskaan huoltaa.** Ainoastaan valmistaja tai valtuutetut huoltoliikkeet saavat huoltaa akkuja.

TÄRKEÄT TURVALLISUUSOHJEET



VAROITUS: Henkilövahinkovaaran välttämiseksi:

- Ennen käyttöä tulee varmistaa, että jokainen laitteen käyttäjä on tutustunut kaikkiin turvaohjeisiin ja muihin tässä oppaassa esitettyihin tietoihin.
- Säilytä nämä ohjeet ja tarkastele niitä säännöllisesti.



VAROITUS: Sähkötoimisten puutarhalaitteiden

käyttämisen aikana tulee noudattaa aina perusturvallisuussääntöjä tulipalon, sähköiskun ja henkilövahinkojen vaaran välttämiseksi. Tämä koskee myös seuraavia ohjeita.

1. **Vältä vaarallisia ympäristöolosuhteita** – Laitteita ei saa käyttää kosteassa tai märässä paikassa.
2. **Ei saa käyttää sateessa.**
3. **Pidä lapset kaukana** – Kaikkien sivullisten tulee pysyä turvallisen etäisyyden päässä työalueesta.
4. **Käytä tarkoitukseen soveltuvia vaatteita** – Älä käytä löysiä vaatteita tai koruja. Ne voivat jäädä kiinni liikkuviin osiin. Kuminen suojakäsinneiden ja tukevien jalkineiden käyttöä suositellaan ulkona työskennellessä. Sido pitkät hiukset.
5. **Käytä suojalaseja** – Käytä aina suojaanamaria tai hengityssuojaa pölyisessä ympäristössä.
6. **Käytä oikeaa laitetta** – Laitetta ei saa käyttää muuhun kuin sen suunniteltuun käyttötarkoitukseen.
7. **Suojaamattomiin teriin tai leikkausreunoihin ei saa tarttua tai koskea laitetta nostessa tai pitäessä.**
8. **Älä kohdista laitteeseen voimaa** – Se toimii tehokkaammin ja sen suunnitellulla toimintanopeudella henkilövahinkojen vaara on pienempi.
9. **Älä kurkottele** – Huolehdi siitä, että sinulla on koko ajan tukeva jalansija ja hyvä tasapaino.
10. **Pysy valppaana** – Tarkkaile toimenpiteitä. Käytä tervettä järkeä. Älä käytä laitetta, kun olet väsynyt.
11. **Irrota laite virtalähteestä – Irrota akku, kun laitetta ei käytetä, ennen sen huoltoa ja lisävarusteita (esim. teriä) vaihtaessa.**
12. **Säilytä käyttämättömiä laitteita sisätilassa** – Kun laitetta ei käytetä, säilytä sitä kuivassa sisätilassa, korkealla olevassa tai lukitussa paikassa lasten ulottumattomissa.
13. **Ylläpidä laitetta huolellisesti** – Pidä leikkausreuna terävänä ja puhtaana parhaan suorituskyvyn varmistamiseksi ja henkilövahinkovaaran vähentämiseksi. Noudata voitelu- ja lisävarusteiden vaihto-ohjeita. Tarkista laitteen virtalähde säännöllisesti. Jos vaurioita löytyy, korjauta ne valtuutetussa huoltopalvelussa. Pidä kädensijat kuivina ja puhtaina öljystä ja rasvasta.
14. **Tarkista vaurioituneiden osien varalta** – Ennen laitteen käytön jatkamista tulee huolellisesti tarkistaa mahdollisesti vaurioituneen suojan tai muun osan toimintakunto sekä tehokkuus. Tarkista liikkuvat osat, niiden kiinnitys, osien eheys, asennus ja muut toimintaan vaikuttavat tekijät. Suojus tai muu vaurioitunut osa tulee antaa valtuutetun huollon korjattavaksi tai vaihdettavaksi, jos ohjekirjassa ei muuta mainita.

SÄILYTÄ NÄMÄ OHJEET



VAROITUS - Ei saa käyttää sähkölinjojen lähellä.

Laitetta ei ole tarkoitettu suojaamaan sähköiskulta sen osuessa yläpuolella oleviin sähkölinjoihin. Katso turvaetäisyydet yläpuolella oleviin sähkölinjoihin paikallisista määräyksistä ja varmista turvallinen käyttöasento ennen sahaketjulla toimivan tankosahaleikkurin käyttöä.

- **Pidä kaikki kehonosat poissa sahaketjusta. Älä poista leikattua materiaalia tai pidä leikattavasta materiaalista terien ollessa liikkeessä. Varmista tukkiutuneiden materiaalien poistamisen yhteydessä, että virtakytkin on pois päältä. Terät voivat liikkua sammuttamisen jälkeen.** Keskittymisen herpaantuminen hetkeksikin tankosahaa käytettäessä voi aiheuttaa vakavaa henkilövahingon.
- **Kanna tankosahaa kahvasta siten, että sahaketju on pysähtynyt.** Asenna sahaketjun suojus aina tankosahan kuljettamisen ja säilytyksen ajaksi. Tankosahan oikeaoppinen käsittely vähentää sahaketjun muodostamaa henkilövahinkovaaraa.
- **Pidä sähkötyökälua vain sen eristystiestä tартuttamapinnoista, koska leikkuuterä saattaa osua piilossa oleviin johtoihin.** Sahaketjun kosketus jännitteisen johtimen kanssa voi tehdä laitteen paljaista metalliosista jännitteisiä ja aiheuttaa sähköiskun käyttäjälle.
- **Älä käytä tankosahaa epäsuotuisissa sääolosuhteissa, varsinkin silloin, kun on olemassa salamoinnin vaara.** Täten salamaniskun vaara on pienempi.
- **Käytä tankosahaa aina kahdella kädellä.** Pidä tankosahaa molemmilla käsillä hallinnanmenetyksen välttämiseksi.
- **Käytä aina suojakypärää käyttäessä tankosahaa päään yläpuolella.** Putoavat jäämät voivat johtaa vakavaan henkilövahinkoon.

MUUT TURVAOHJEET



VAROITUS: Jotkin pölyt sisältävät kemikaaleja, joiden Kalifornian osavaltio on todennut aiheuttavan syöpää, synnynnäisiä epämuodostumia tai muita lisääntymisvaurioita. Esimerkkejä haitallisista kemikaaleista:

- lannoitteiden yhdisteet
 - hyönteismyrkkujen, rikkakasvien torjunta-aineiden ja torjunta-aineiden yhdisteet
 - arseeni ja kromi kemiallisesti käsitellystä puusta.
- Kyseisten kemikaalien välttämiseksi: käytä hyväksytyjä suojavarusteita, kuten mikroskooppisten hiukkasten suodattamiseen tarkoitettuja hengityssuojaimia.
- **Vältä pitkäaikaista kontaktia hiomisesta, sahaamisesta, poraamisesta ja muista rakennustöistä aiheutuvaan pölyyn.** Käytä suojavaatetusta ja pese altistuneet alueet saippualla ja vedellä. Haitallisten kemikaalien imeytyminen voi olla voimakkaampaa, jos pölyä pääsee suuhun, silmiin tai jos sitä jää iholle.



VAROITUS: Työkäluun käyttö voi aiheuttaa ja/tai levittää pölyä, mikä voi aiheuttaa vakavan ja pysyvän hengitysongelman tai muun vamman. Käytä aina hyväksytyä hengityssuojainta, joka on tarkoitettu pölyn suodattamiseen. Suuntaa hiukkaset pois kasvoilta ja kehosta.



HUOMIO: Käytä asianmukaisia kuulonsuojaimia käytön aikana. Joissakin olosuhteissa ja käytön kestäessä tietyn aikaa tämä tuote voi vaikuttaa kuulon heikentymiseen.

Ennen tankosahan käyttämistä

- **Turvallisuuden varmistamiseksi lue kaikki ohjeet ja varmista, että ymmärrät ne ennen tankosahan käyttämistä.** Noudata kaikkia turvallisuusohjeita. Jos kaikkia alla annettuja turvallisuusohjeita ei noudateta, seurauksena voi olla vakava henkilövahinko.
- **Kiinnitä huomiota suorittamiisi toimenpiteisiin.** Käytä tervettä järkeä. Älä käytä tankosahaa, kun olet väsynyt.
- **Käytä tankosahaa ainoastaan puiden oksien leikkaamiseen.** Älä käytä tankosahaa muuhun kuin sen suunniteltuun tarkoitukseen. Älä käytä sitä muiden kohteiden leikkaamiseen.
- **Tankosahaa saavat käyttää vain laitteen käyttöön hyvin perehtyneet aikuiset.** Älä koskaan anna lasten käyttää laitetta.
- **Älä anna lasten tai käyttöön perehtymättömien henkilöiden käyttää tätä laitetta.**
- Käytä seuraavia suojavarusteita tankosahaa käyttäessä:
 - kestävät suojakäsineet
 - teräksisellä varvussuojalla ja liukumattomalla pohjalla varustetut jalkineet
 - suojalasit tai kasvosuojat
 - suojakypärä
 - kuulonsuojaimet tai kovatulpat
 - suojanaamari tai hengityssuoja (pölyisillä alueilla työskennellessä)
- **Käytä pitkiä housuja ja pitkävartisia saappaita.** Älä käytä löysiä vaatteita, lyhyitä housuja, koruja tai toimi ilman kenkiä.
- **Sido pitkät hiukset olkapään yläpuolelle niin, etteivät ne voi juuttua liukkuviin osiin.**
- Varmista aina seuraavat ennen leikkaamista:
 - vapaa työalue
 - hyvä jalansija
 - suunniteltu poistumisreitti putoavien oksien varalta
- Tarkista puu ennen sen leikkaamista. Varmista, että oksat voivat pudota vapaasti maahan.
- Tankosahaa ei saa käyttää taimien leikkaamiseen.

Tankosahan käyttämisen aikana



VAARA: Älä käytä laitetta mairillä pinnoilla sähköiskun vaaran välttämiseksi. Älä altista vesisateelle. Säilytä sisätilassa.



VAARA: Varo tahatonta käynnistymistä – laitetta ei saa kantaa sormi virtakytkimellä, jos akku on asennettu. Tarkista laitteesta katkaistu virta ennen akun asentamista.

- Pysy valppaana. Käytä maalaisjärkeä laitetta käytettäessä.
- Pidä työalue puhtaana. Loukkaantumisia tapahtuu herkemmin epäsiisteillä alueilla.
- Irrota akku aina tankosahasta käytön jälkeen tai kun laite jätetään ilman valvontaa.
- Lapset, eläimet ja sivulliset tulee pitää vähintään 15 m turvaetäisyyden päässä tankosahasta. Työalueella saa olla ainoastaan tankosahan käyttäjä.
- Tankosahaa ei saa käyttää kaadettujen puiden sahaamiseen.
- Älä tartu suojaamattomaan sahaketjuun, kun nostat tai pitelet tankosahaa.
- Tartu tankosahaan tukevalla otteella pitäen yhtä kättä tangossa ja toista kättä kahvassa.
- Pidä sormet kaukana liipaisimesta, kunnes laite on valmis käytettäväksi.
- Varmista ennen tankosahan käynnistämistä, ettei ketju kosketa mihinkään.
- Pidä kaikki kehonosat kaukana ketjusta tankosahan ollessa toiminnassa.
- Älä kohdista tankosahaan voimaa käytön aikana. Kohdista siihen kevyttä voimaa. Sopivaa sähkötyökalua käyttäen työskentelet paremmin ja turvallisemmin tehoalueella, jolle sähkötyökalu on tarkoitettu.
- Kuljeta tankosaha paikasta toiseen:
 - akun ollessa irrotettuna
 - sormet poissa liipaisimesta
 - pitäen tankoa tasapainossa, ja
 - pitämällä ohjaustanko ja ketju takana ja suojuus kiinnitettyinä.
- Älä leikkaa tankosahalla pieniä pensaita tai taimia. Ohuet kohteet voivat tarttua ketjuun ja sinkoutua sinua kohti. Seurauksena voi olla myös tasapainon menetys.
- Ei saa käyttää heikossa valaistuksessa.
- Varmista aina tukeva jalansija ja hyvä tasapaino. Älä kurkottele. Kurkottelu voi johtaa tasapainon menetykseen tai osumiseen kuumiin pintoihin.
- Pidä kaikki kehonosat poissa liikkuvista osista.
- Älä käytä laitteessa missään tapauksessa mitään lisäosaa tai lisävarustetta, jota ei ole toimitettu tuotteen mukana tai jota ei ole määritetty tässä ohjekirjassa tämän tuotteen käyttöön soveltuvaksi.
- Tarkista tankosaha ennen jokaista käyttökertaa ja aina sen putoamisen tai muiden iskujen yhteydessä. Varmista, ettei laitteessa ole huomattavia vikoja tai vaurioita.

Tankosahaa ei saa käyttää:

- alkoholin, lääkkeiden tai huumausaineiden vaikutuksen alaisena
- vesiteessä tai kosteissa olosuhteissa
- erittäin syttyvien nesteiden tai kaasujen lähellä

- jos tankosaha on vaurioitunut, säädetty virheellisesti tai koottu puutteellisesti tai löysästi
- virtakytkin ei kytkä tankosahaa päälle ja pois päältä. Ketjun tulee pysähtyä, kun virtakytkin vapautetaan. Anna valtuutetun huollon vaihtaa viallinen kytkin. Katso **Lisävarusteet** osiossa **Huolto**.
- kiireessä
- puussa tai tikapuilla ollessa
- nostetuilla puomeilla, kauhoilla tai alustoilla ollessa
- kovassa tuulessa tai myrskyisessä säässä.

YLEISET TURVAOHJEET



VAARA: Sähköiskuvaara. Jos laitteella osutaan sähkölinjoihin, olemassa on vakavan henkilövahingon tai kuoleman vaara. Älä koskaan käytä virtalähteiden, johtojen tai sähkölinjojen lähellä.



VAROITUS: Tämä ohjekirja tulee lukea ja ymmärtää käyttöturvallisuuden varmistamiseksi. Käytä suojaanamarina (ja/tai suoja-laseja) sekä suojakypärää suojautuaksesi putoavilta kohteilta. Varmista aina vapaa työalue, suunnittele putoamisreitti ja varo putoavia oksia ja kappaleita. Pidä sivulliset 15 m turvaetäisyyden päässä käytössä olevasta sahasta. Älä käytä laitetta märillä pinnoilla sähköiskun vaaran välttämiseksi. Älä altista vesisateelle. Säilytä sisätilassa.

- Suojaudu putoavilta oksilta välttämällä seisomista suoraan leikkattavien oksien alapuolella. Tätä laitetta ei saa käyttää yli 60° kulmassa maantasolta.
- Pidä kahvat aina kuivina, puhtaina sekä öljyttöminä.
- Varmista ennen laitteen käynnistämistä, ettei ketju kosketa mihinkään.
- Varmista, että käytössä oleva ketju on pysähtynyt ennen laitteen asettamista alas.

Huolto

- Laitteen saa huoltaa vain pätevä korjauspalvelu. Kouluttamattoman henkilön suorittama huolto tai ylläpito voi aiheuttaa loukkaantumisen. Katso lisätietoja tämän käyttöohjeen kohdasta **Huolto**.
- Tätä laitetta huoltaessa tulee käyttää ainoastaan alkuperäisiä varaosia. Noudata tämän käyttöohjeen osion **Huolto**. Muiden kuin hyväksytyjen osien käyttö tai huolto-ohjeiden noudattamatta jättäminen voi aiheuttaa sähköiskun tai henkilövahinkojen vaaran.

Takaiskulta suojautuminen



VAROITUS: Takaiskun voi aiheuttaa laipan kärjen osuminen johonkin tai terän jääminen puristuksiin. Laipan kärjen osuminen kiinteään kohteeseen voi aiheuttaa pyörivän ketjun sinkoutumisen nopeasti käyttäjää kohti. Sahaketjun puristuminen laipan yläpintaan voi myös aiheuttaa nopean takaiskun. Molemmat edellä kuvatuissa tilanteista voivat johtaa sahan hallinnan menetykseen ja vakavaan loukkaantumiseen.



VAROITUS: VARMISTA TAKAISKUKUJEN MINIMOIMISEEN:

- Pidä tankosahasta tukevasti kiinni. Pidä sahasta kiinni tukevasti molemmin käsin laitteen ollessa toiminnassa. Tartu ketjusahaan lujalla otteella sahan kahvasta ja tangosta.
- Älä kurkottele.
- Huolehdi siitä, että sinulla on koko ajan tukeva jalansija ja hyvä tasapaino.
- Älä anna laipan kärjen koskettaa puunrunkoa, oksaa, maata tai muuta kohdetta.
- Älä nosta tankosahan kahvaa olkapäitä ylemmäs.
- Käytä apuna laitteita (esim. pienemmän takaiskun ketju, ketjun jarrutusjärjestelmä ja erityiset ohjauspalkit), jotka lieventävät takaiskuun liittyviä vaaroja.
- Käytä varaosina vain valmistajan suosittelemia laippoja ja ketjuja tai vastaavia.
- Ketjun pyöriessä varo aina, ettei laipan kärki osu mihinkään kohteeseen.
- Varmista, ettei työalueella ole esteitä (esim. muita puita, oksia, kiviä, aitoja jne.). Poista tai vältä alueella olevat esteet, joihin sahaketju voi osua puunrunkoa tai oksaa katkaistaessa.
- Pidä sahaketju terävänä ja oikealla kireydellä. Löysä tai tylsä ketju voi lisätä takaiskun vaaraa. Tarkista kireys säännöllisesti moottori pysäytettynä ja akku irrotettuna.
- Aloita katkaisu ja työskentele vain ketjun pyöriessä täydellä nopeudella. Jos ketju liikkuu alhaisemmalla nopeudella, takaiskun vaara on suurempi.
- Leikkaa vain yksi oksa kerrallaan.
- Ole erittäin varovainen jatkaessasi katkaisua aikaisemmin aloitetusta kohdasta. Tartu piikkisillä tangoilla puusta ja jatka katkaisua vasta kun saha on saavuttanut täyden nopeuden.
- Älä yritä upotussahausta tai reikien leikkausta.
- Tarkkaile oksan liikkeitä tai muita voimia, mikä voi johtaa terän takertumiseen tai putoamiseen katkaisukohtaan.

Takaiskun turvallisuusominaisuudet



- VAROITUS:** Tankosaha sisältää seuraavat toiminnot, jotka lieventävät takaiskun vaaraa, ne eivät kuitenkaan täysin poista takaiskun vaaraa. Älä luota ainoastaan turvalaitteisiin tankosahan käyttäjänä. Noudata kaikkia tämän ohjekirjan turvallisuusohjeita, varoituksia ja huolto-ohjeita takaiskun ja muiden voimien välttämiseksi, sillä ne voivat aiheuttaa vakavia henkilövahinkoja.
- **Alhaisen takaiskun laippa**, joka sisältää pienisäteisen kärjen, joka pienentää takaiskun vaara-aluetta laipan kärjessä. Alhaisen takaiskun laipan on todettu vähentävän huomattavasti takaiskujen määrää ja vakavuutta sähkötoimisten ketjusahojen turvallisuusvaatimusten mukaisissa testeissä.
 - **Alhaisen takaiskun ketju**, sisältää muotoillon syyvysohjaimen ja suojusliitännän, jotka kääntävät takaiskun voiman ja mahdollistavat puun siirtymisen asteittain terään. Alhaisen takaiskun ketju täyttää takaiskun suorituskyyvaatimukset eri ketjusahojen testeissä.

Tankosahan nimet ja termit

- **Voimansiirron pyörä tai hammaspyörä** - Hammastettu osa, jonka avulla sahaketju toimii.
- **Laippa** - Kiinteä kiskollinen rakenne, joka tukee ja ohjaa sahaketjuja.
- **Laippasuojus** - Suojus, joka asennetaan laipan päälle. Estää hampaisiin osumisen, kun sahaa ei käytetä.
- **Takaisku** - Laipan liike taakse- ja/tai ylöspäin, kun sahaketju laipan kärkialueen lähellä koskettaa johonkin kohteeseen (esim. puunrunko tai oksa) tai kun sahaketju juuttuu puuhun kiinni.
- **Alhaisen takaiskun ketju** - Ketju, joka täyttää takaiskun suorituskyyvaatimukset. (testattuna eri ketjusahoilla).
- **Alhaisen takaiskun laippa** - Laippa, jonka on todettu vähentävän huomattavasti takaiskua.
- **Varasahaketju** - Ketju, joka täyttää takaiskun suorituskyyvaatimukset erityisillä ketjusahoilla testattuna. Se ei välttämättä täytä suorituskyyvaatimuksia muilla sahoilla käytettynä.
- **Sahaketju** - Silmukan muodostava ketju, jonka leikkaushampaat leikkaavat puuta, joka toimii moottorin avulla ja jota laippa tukee.
- **Piikkinen tanko (piikki)** - Teräväkärkinen hammas tai hammas, jonka avulla leikkauksen aikana ohjataan sahaa ja ylläpidetään asentoa sahaamisen aikana.
- **Kytkin** - Laite, jolla ketjusahan moottorin virta kytketään päälle ja pois päältä.
- **Kytkimen lukitus** - Siirrettävä rajoitin, joka estää kytkimen tahattoman käytön manuaaliseen kytkentään saakka.
- **Trimmaus (karsiminen)** - Puun oksien leikkaaminen.
- **Alaleikkaus** - Ylöspäin suuntautuva leikkaus oksan alapuolelta. Tämä suoritetaan normaalissa leikkausasenossa ja laipan yläosalla.

Säilytys

1. **Säilytä sisätilassa.** Paras säilytyspaikka on kuiva ja viileä paikka suoralla auringonvalolta ja liialliselta lämmöltä tai kylmyydeltä suojattuna sekä lasten ulottumattomissa.
2. **Löysää aina ketjun kireyttä työtoimenpiteiden jälkeen. Ketju vetäytyy kokoon jäähtyessä.** Jos sen kireyttä ei löysätä, saha voi vaurioitua.

Jäännösriskit

Turvamääräysten noudattamisesta ja turvalaitteiden käyttämisestä huolimatta tiettyjä vaaroja ei voida välttää. Näitä ovat seuraavat:

- Kuulon heikkeneminen.
- Lentävien kappaleiden aiheuttamat henkilövahingot.
- Käytön aikana kuumeenievien varusteiden aiheuttamat palovammat.
- Pitkäaikaisen käyttämisen aiheuttamat henkilövahingot.

SÄILYTÄ NÄMÄ OHJEET

Laturit

STANLEY FATMAX -laturit eivät vaadi säätöä ja niiden käyttö on suunniteltu mahdollisimman helpoksi.

Sähköturvallisuus

Sähkömoottori toimii vain yhdellä jännitteellä. Tarkista aina, että akun jännite vastaa tyyppikilpeen merkittyä jännitettä. Varmista myös, että laturin jännite vastaa verkkovirran jännitettä.



STANLEY FATMAX -laturi on kaksoiseristetty standardin EN60335 mukaisesti. Se ei täten vaadi maadoitusjohtoa.

Jos virtajohto on vaurioitunut, se on vaihdettava valtuutetusta STANLEY FATMAX -huoltopalvelusta saatavilla olevaan johtoon.

Jatkojohdon käyttäminen

Jatkojohtoa ei saa käyttää, ellei sen käyttö ole ehdottomasti tarpeen. Käytä laturin ottoteholle soveltuvaa jatkojohtoa (katso **Tekniset tiedot**). Johdinten pienin koko on 1 mm² ja suurin pituus 30 m.

Jos käytät johtokelaa, kelaa johto aina kokonaan auki.

Kaikkien akkulaturien tärkeät turvallisuusohjeet

SÄILYTÄ NÄMÄ OHJEET: Tämä ohjekirja sisältää tärkeitä turvallisuus- ja käyttöohjeita yhteensopiviin akkulatureihin (katso **Tekniset tiedot**).

- Lue kaikki laturin, akun ja akkua käyttävän tuotteen ohjeet ja varoitusmerkinnät ennen laturin käyttöä.



VAROITUS: Sähköiskuvaara. Älä päästä nestettä laturin sisään. Se voi aiheuttaa sähköiskun.



VAROITUS: Suosittelemme käyttämään vikavirtasuojakytkintä, jonka nimellissäännösvirta on korkeintaan 30 mA.



HUOMIO: Palovamman vaara. STANLEY FATMAX -akkuja. Muun tyyppiset akut voivat haljeta ja aiheuttaa henkilövahingon ja vaurioita.



HUOMIO: Lapsia tulee valvoa ja varmistaa, että he eivät leiki laitteella.

HUOMAA Joissakin olosuhteissa vieras materiaali voi aiheuttaa oikosulkuja laturin sisällä oleviin suojaamattomiin latauskontakteihin laturin ollessa kytkettyinä sähköverkkoon. Vieraat johtavat aineet, kuten teräsவில், alumiinifolio tai metallihiukkaskertymät, niihin kuitenkin rajoittumatta, on pidettävä poissa laturin aukoista. Irrota laturi aina tehonsyötöstä, kun laturissa ei ole akkua. Irrota laturi virtalähteestä ennen kuin yrität puhdistaa sitä.

- ÄLÄ yritä ladata akkua muilla kuin tässä ohjekirjassa määritetyillä latureilla.** Laturi ja akku on suunniteltu erityisesti toimimaan yhdessä.
- Näitä latureita ei ole tarkoitettu muuhun tarkoitukseen kuin ladattavien STANLEY FATMAX -akkujen lataamiseen.** Muu käyttö voi aiheuttaa tulipalon, sähköiskun tai jopa kuolettavan sähköiskun vaaran.
- Älä jätä laturia sateeseen tai lumeen.**

- Irrota laturi vetämällä aina pistokkeesta johdon sijaan.** Tämä vähentää pistokkeen ja sähköjohdon vahingoittumisen riskiä.
- Varmista, että johdon päälle ei voida astua, siihen ei voida kaatua ja ettei se voi muutoin vaurioitua tai kulua.**
- Älä käytä jatkojohtoa, ellei se ole välttämätöntä.** Virheellisen jatkojohdon käyttö voi aiheuttaa tulipalon, sähköiskun tai sähkötapaturman.
- Älä aseta mitään esineitä laturin päälle tai aseta laturia pehmeälle pinnalle, joka saattaa tukkia ilmanvaihtoaukot ja aiheuttaa ylikuumentumisen laitteen sisällä.** Sijoita laturi pois lämpölähteiden läheltä. Laturi tuulettuu kotolon päällä ja pohjassa olevien aukkojen kautta.
- Laturia ei saa käyttää, jos sen johto tai pistoke on vaurioitunut—**vie ne välittömästi vaihdettavaksi.
- Älä käytä laturia, jos siihen on kohdistunut terävä isku, se on pudotettu tai muuten vahingoittunut millään tavalla.** Vie se valtuutettuun huoltoilikeeseen.
- Laturia ei saa purkaa. Vie se valtuutettuun huoltoon, kun huolto tai korjaus on tarpeen.** Virheellinen kokoaminen voi aiheuttaa tulipalon, sähköiskun tai sähkötapaturman.
- Jos virtajohto on vahingoittunut, valmistajan, huollon tai vastaavan pätevän henkilön täytyy vaihtaa se välittömästi.
- Irrota laturi pistorasiasta ennen puhdistuksen aloittamista. Tämä vähentää sähköiskun vaaraa.** Akun poistaminen ei vähennä riskiä.
- ÄLÄ KOSKAAN** yritä liittää kahta laturia yhteen.
- Laturi on tarkoitettu toimimaan tavallisella 230 V kotitaloussähköllä. Älä yritä käyttää mitään muuta kuin määritettyä jännitettä.** Tämä ei koske autolaturia.

Akun lataaminen (kuva (Fig.) B)

- Yhdistä laturi sopivaan pistorasiaan ennen kuin laitat akun paikoilleen.
- Aseta akku  laturiin ja varmista, että akku on hyvin paikoillaan laturissa. Punainen (latauksen) merkivalvo vilkkuu toistuvasti ilmoittaen, että latausprosessi on alkanut.
- Kun lataus on valmis, punainen valo jää palamaan jatkuvasti. Akku on täysin ladattu ja sitä voidaan käyttää heti tai sen voi jättää laturiin. Poista akku laturista painamalla akun vapautuspainiketta **24**.

HUOMAUTUS: Jotta varmistat litiumioniakkujen parhaimman mahdollisen suorituskyvyn ja pitkän käyttöiän, akku tulee ladata täyteen ennen ensimmäistä käyttöä.

Laturin toiminta

Katso akun lataustaso alla olevista merkivaloista.

Laturin merkkivalot



*Punainen merkkivalo vilkkuu edelleen ja keltainen merkkivalo palaa kyseisen toiminnon aikana. Kun akku on saavuttanut oikean lämpötilan, keltainen merkkivalo sammuu ja laturi jatkaa latausta.

Yhteensopiva(t) laturi(t) ei(eivät) lataa viallista akkua. Laturi ilmoittaa viallisesta akusta, kun se ei syty.

HUOMAA: Tämä voi tarkoittaa myös laturivikaa.

Jos laturi ilmoittaa ongelmasta, vie laturi ja akku testattavaksi valtuutettuun huoltopalveluun.

Akun kuuma-/kylmäviive

Kun laturi tunnistaa liian kuuman tai kylmän akun, se käynnistää automaattisesti akun kuuma-/kylmäviiveen, jolloin lataus käynnistyy vasta sitten, kun akku on saavuttanut hyväksyttävän lämpötilan. Laturi siirtyy tämän jälkeen automaattisesti akun lataustilaan. Tämä toiminto takaa akun maksimaalisen käyttöiän. Kylmä akku latautuu hitaammin kuin lämmin akku.

Akku latautuu hitaammin koko latausjakson ajan, sen latautumisnopeus ei palaudu nopeaksi, vaikka akku lämpenisi.

Elektroninen suojausjärjestelmä

XR Li-Ion -työkaluissa on elektroninen suojausjärjestelmä, joka suojaaa akkua ylikuormituksesta, ylikuumenemiselta tai suurelta purkautumiselta.

Työkalu sammuu automaattisesti, jos sähköinen suojausjärjestelmä käynnistyy. Jos näin tapahtuu, laita litiumioniakku laturiin, kunnes se on kokonaan latautunut.

Asennus seinään

Nämä laturit on tarkoitettu asennettaviksi seinään tai käytettäväksi pystyasennossa pöydän tai työtason päällä. Jos laturi asennetaan seinään, sijoita laturi pistorasian lähetyville ja kauas kulmista tai muista esteistä, jotka voivat haitata ilmavirtausta. Käytä laturin takaosaa mallina kiinnitysruuvien kiinnittämisessä seinään. Asenna laturi hyvin kiinnitysruuveilla (hankittava erikseen), joiden pituus on vähintään 25,4 mm ruuvien kannan halkaisijan ollessa 7–9 mm. Kiinnitä ruuvit puuhun optimaaliseen syvyyteen jättäen ruuvista näkyville noin 5,5 mm. Kohdista laturin takana olevat reiät ruuveihin ja kiinnitä ne reikiin.

Laturin puhdistusohjeet



VAROITUS: Sähköiskuvaara. Irrota laturi AC-pistorasiasta ennen puhdistusta. Lika ja rasva voidaan poistaa laturin ulkopuolelta kankaalla tai pehmeällä, ei-metallisella harjalla. Älä käytä vettä tai puhdistusaineita. Älä päästä mitään nestettä työkalun sisään. Älä upota mitään työkalun osaa nesteeseen.

Akut

Kaikkien akkujen tärkeät turvallisuusohjeet

Kun tilaat vara-akkuja, muista ilmoittaa luettelonumero ja jännite.

Pakkauksen akkua ei ole ladattu täyteen. Lue seuraavat turvallisuusohjeet ennen akun ja laturin käyttämistä. Noudata sen jälkeen annettuja latausohjeita.

KAIKKI OHJEET TÄYTYY LUKEA

- **Älä lataa tai käytä akkua räjähdysalttiissa ympäristössä, esimerkiksi tilassa, jossa on syttyviä nesteitä, höyryjä tai pölyä.** Akun laittaminen laturiin tai poistaminen laturista voi sytyttää pölyn tai höyryä.
- **Älä koskaan aseta akkua väkisin laturiin. Akkua ei saa muuttaa millään tavalla sen sovitamiseksi yhteensopimattomaan laturiin, muutoin akku voi hajota ja aiheuttaa vakavia henkilövahinkoja.**
- Lataa akut vain STANLEY FATMAX -latureilla.
- **ÄLÄ** altista roiskeille tai upota veteen tai muihin nesteisiin.
- **Älä säilytä tai käytä työkalua ja akkua paikassa, jossa lämpötila voi saavuttaa tai ylittää 40 °C (104 °F) (kuten kesällä ulkokatoksissa tai metallirakennuksissa).**
- **Älä polta edes vakavasti vaurioitunutta tai täysin loppuun kulunutta akkua.** Akku voi räjähtää tulella. Myrkyllisiä höyryjä ja materiaaleja syntyy, kun litiumioniakut poltetaan.
- **Jos pariston sisältöä pääsee iholle, pese iho välittömästi miedolla saippualla ja vedellä.** Jos akun nestettä pääsee silmiin, huuhtele avointa silmää vedellä 15 minuutin ajan tai ärstyksen poistumiseen saakka. Jos lääkinällinen apu on tarpeen, akun elektrolyytti sisältää nestemäisiä orgaanisia karbonaatteja sekä litiumsuolaa.
- **Avuttujen akkukennojen sisältö voi aiheuttaa ärstyystä hengitysteissä.** Siirry raikkaaseen ilmaan. Jos oireet jatkuvat, ota yhteyttä lääkäriin.



VAROITUS: Palovamman vaara. Akun neste voi olla syttyvää, jos se altistetaan kipinöille tai liekeille.



VAROITUS: Älä koskaan yritä avata akkua mistään syystä. Jos akun kotelo on murtunut tai vahingoittunut, älä laita sitä laturiin. Älä riko, pudota tai vahingoita akkua. Älä käytä akkua tai laturia, johon on osunut terävä isku, joka on pudotettu tai vahingoittunut millään tavalla (esim. lävistetty naulalla, isketty vasaralla, astuttu päälle). Se voi aiheuttaa jopa kuolettavan sähköiskun. Vahingoittuneet akut tulee palauttaa huoltoon kierrätystä varten.



VAROITUS: Tulipalovaara. Älä varastoi tai kanno akkuja niin, että metalliesineet pääsevät kosketuksiin akun napoihin. Akkua ei saa esimerkiksi asettaa liinojen päälle, taskuihin, työkalukoteloihin, tuotepakkauksiin, laatikkoihin, jne., joissa on irtonaisia nauloja, ruuveja, avaimia, tms.



HUOMIO: Kun työkalua ei käytetä, aseta se sivulleen vakaalle alustalle paikkaan, jossa se ei aiheuta kompastumis- tai putoamisvaaraa. Jotkut työkalut, joissa on suuret akut, seisovat pystyssä akun varassa, mutta ne kaatuvat helpommin.

Kuljetus



VAROITUS: Tulipalovaara. Akkujen kuljetus voi johtaa tulipaloon, jos akunavat pääsevät vahingossa kosketuksiin johtaviin materiaaleihin. Akkuja kuljettaessa tulee varmistaa, että akkujen navat on suojattu ja eristetty hyvin materiaaleista, jotka voivat päästä niihin kosketuksiin ja aiheuttaa oikosulun.

HUOMAA: Litiumioniakkuja ei saa kuljettaa ruumaan menevissä matkatavaroissa.

STANLEY FATMAX -akut täyttävät kaikkien soveltuvien teollisuudenalaa koskevien ja lakisääteisten kuljetusmääräyksien vaatimukset, niihin kuuluvat muun muassa YK:n vaarallisen tavarankuljetussuosituksen, kansainvälisen ilmakuljetusliiton (IATA) vaarallisen tavarankuljetusmääräykset, vaarallisten aineiden kansainvälisen merikuljetussäännösten (IMDG) määräykset sekä eurooppalaisen sopimus vaarallisten tavaroiden kansainvälisistä tielukuleksista (ADR). Litiumionikennot ja -akut on testattu YK:n vaarallisen tavarankuljetuksen osion 38.3 mukaisesti koskien testausohjeita ja testikriteerejä.

Useimmissa tapauksissa STANLEY FATMAX -akun kuljetusta ei luokitella täysin säännötellyksi luokan 9 vaaralliseksi materiaaliksi. Yleensä luokan 9 täysin säännötellyt kuljetusta vaaditaan ainoastaan toimituksilta, joiden litiumioniakun energialuokitus on yli 100 wattituntia (Wh). Wattitunnit on merkitty kaikkien litiumioniakkujen pakkaukseen. Määräyksien monimutkaisuuden vuoksi STANLEY FATMAX ei suosittele yksittäisten litiumioniakkujen kuljetusta lentoteitse niiden wattitunneista riippumatta. Työkaluja ja akkuja sisältävät toimitukset (yhdistelmäpakkaukset) voidaan kuljettaa säännöksiä soveltamatta, jos akun wattitunnit ovat korkeintaan 100 Wh.

Oli kyseessä odotettu tai täysin säännöteltä kuljetus, kuljettajien vastuulla on ottaa selvää viimeisimmistä pakkausta, merkkiä/merkintää sekä dokumentaatiota koskevista määräyksistä.

Tämän ohjekirjan osion tiedot on annettu hyvässä uskossa ja niiden uskotaan olevan tarkkoja asiakirjan luontihetkellä. Mitään takuita, välillisiä tai suoria, ei kuitenkaan anneta. Ostajan vastuulla on taata, että toiminta on soveltuvien määräyksien mukaista.

Säilytysohjeet

1. Paras säilytyspaikka on kuiva ja viileä paikka suojaa laite suoralta auringonvalolta ja liialliselta lämmöltä tai kylmyydeltä. Kun akkuja ei käytetä, säilytä niitä ympäristölämpötilassa parhaan suorituskyvyn ja käyttöiän varmistamiseksi.
2. Pitkän säilytyksen aikana täyteen ladattu akku on suositeltavaa säilyttää viileässä ja kuivassa paikassa irti laturista.

HUOMAUTUS: Akkuja ei saa asettaa säilöön täysin tyhjinä. Akku on ladattava ennen käyttöä.

Laturissa ja akussa olevat merkit

Näissä ohjeissa kuvattujen kuvakkeiden lisäksi laturissa ja akussa voi olla seuraavat merkit:



Lue käyttöohjeet ennen käyttämistä.



Katso latausaika kohdasta **Tekniset tiedot**.



Ei saa kytkeä johtaviin kohteisiin.



Älä lataa viallisia akkuja.



Suojaa vedeltä.



Vaihda vialliset johdot välittömästi ejiin.



Lataa ainoastaan 4 °C - 40 °C lämpötilassa.



Käytettäväksi vain ulkona.



Hävitä akku ympäristöystävällisellä tavalla.

LI-ION



Lataa STANLEY FATMAX -akut ainoastaan määritetyillä STANLEY FATMAX -latureilla. Jos muita kuin yhteensopivia STANLEY FATMAX -akkuja ladataan STANLEY FATMAX -laturilla, akut voivat räjähtää tai aiheuttaa muita vaaratilanteita.



Älä hävitä akkuja polttamalla.

Akkutyypit

SFMCP620 toimii 18 V akulla.

Näitä akkuja voidaan käyttää: SFMCB202, SFMCB204, SFMCB206. Katso lisätietoja kohdasta **Tekniset tiedot**.

Päivämääräkoodin paikka (kuva A)

Päivämääräkoodi **20**, joka sisältää myös valmistusvuoden, on painettu tuotteen koteloon.

Esimerkki:

2019 XX XX

Valmistusvuosi

Pakkauksen sisältö

Pakkauksen sisältö:

- 1 Tankosaha
- 1 Olkahihna
- 1 Käyttöohje
- 1 Litiumioniakku**

1 Litiumioniakun laturi**

**Sisältyy vain malliin SFMCPS620M1

- Tarkista laite, osat ja lisävarusteet kuljetusvaurioiden varalta.
- Lue tämä käyttöohje huolellisesti ennen laitteen käyttämistä.

Työkalun merkinnät

Seuraavat kuvat näkyvät laitteessa:



Lue käyttöohjeet ennen käyttämistä.



Käytä suojalaseja.



Käytä kuulonsuojaimia.



Suojaa sateelta.



Käytä suojakypärää.



Käytä suojakäsineitä.



Leikkausvaara. Pidä sormet kaukana aukosta.



Käytä suojajalkineita.



Sahaketjun kiertosuunta.



Tappavan sähköiskun vaara. Pysy vähintään 10 metrin päässä yli kulkevista jännitejohdoista.



Sammuta laite. Poista akku ennen laitteen huoltamista.



Direktiivin 2000/14/EY mukainen taattu ääniteho.



Pidä sivulliset poissa työalueelta.



Pidä sivulliset poissa työalueelta.

Kuvaus (kuva A)



VAROITUS: Älä tee laitteen tai sen osiin mitään muutoksia. Muutoin voi aiheutua omaisuus- tai henkilövahinkoja.

- | | |
|--------------------------|------------------------|
| 1 Kahvakokoonpano | 10 Laipan kiinnitin |
| 2 Pidennysvarsi keskellä | 11 Hammaspyörän suojus |
| 3 Sahapääkokoonpano | 12 Kuusioruuvit |
| 4 Liipaisukytkin | 13 Laippa |
| 5 Lukituspainike | 14 Sahaketju |
| 6 Akku | 15 Tuppi |
| 7 Pehmustettu kädensija | 16 Kuusiokoloavain |
| 8 Kierretanko | 17 Voiteluöljypullo |
| 9 Kierrelaippa | 18 Oksien poistokoukku |

Käyttötarkoitus

Tämä tankosaha sopii ihanteellisesti karsimiseen ja halkaisijaltaan korkeintaan 203 mm oksien katkaisemiseen.

ÄLÄ käytä kosteissa olosuhteissa tai jos laitteen lähellä on syttyviä nesteitä tai kaasuja.

Tämä tankosaha on ammattimainen sähkötyökalu.

ÄLÄ anna lasten koskea laitteeseen. Kokemattomat henkilöt saavat käyttää tätä laitetta vain valvotusti.

- Tämä tuote ei ole tarkoitettu henkilöiden (mukaan lukien lapset) käytettäväksi, joiden fyysiset, sensoriset tai henkiset kyvyt tai kokemus ja/tai tietämys tai taidot ovat rajalliset. Heidän turvallisuudestaan tulee huolehtia heistä vastuussa oleva henkilö. Lapsia ei koskaan saa jättää yksin tämän tuotteen kanssa.

KOKOAMINEN JA SÄÄTÄMINEN



VAROITUS: Vakavan henkilövahingon vaaran vähentämiseksi katkaise työkalusta virta ja irrota akku ennen säätämistä tai varusteiden irrottamista tai asentamista. Tahaton käynnistyminen aiheuttaa vahingon.



VAROITUS: Käytä ainoastaan STANLEY FATMAX -akkuja ja latureita.

Akun asentaminen ja poistaminen laitteesta (kuva B)

HUOMAA: Varmista, että akku 6 on täysin ladattu.

Akun asentaminen laitteen kahvaan

1. Kohdistaa akku 6 työkalun kahvan sisällä oleviin kiskoihin (kuva B).
2. Liu'uta se kahvaan, kunnes akku on hyvin paikoillaan laitteessa ja varmista, että lukitus napsahtaa paikoilleen.

Akun poistaminen laitteesta

1. Paina vapautuspainiketta 24 ja vedä akku ulos työkalun kahvasta.
2. Laita akku laturiin, kuten käyttöohjeen laturiosassa kuvataan.

Tasomittarilla varustetut akut (kuva B)

Joissakin STANLEY FATMAX -akuissa on tasomittari, jossa on kolme vihreää LED-merkkivaloa. Merkkivalot osoittavat akun jäljelle jäävän virtatason.

Kytke tasomittari päälle painamalla ja pitämällä tasomittarin painiketta 27 alhaalla. Jokin kolme vihreän LED-merkkivalon valoyhdistelmä syttyy osoittaen jäljelle jäävän virtatason. Kun akkuvirran taso on käyttörajan alapuolella, tasomittari ei syty ja akku on ladattava.

HUOMAA: Tasomittari osoittaa akkuvirran tason ainoastaan viitteellisesti. Se ei osoita laitteen toiminnallisuutta ja se voi vaihdella tuoteosien, lämpötilan ja loppukäyttäjän käytön mukaan.

Sahaketjun asentaminen ja irrottaminen (kuvat A, C–E)



VAROITUS: Terävä pyörivä terä. Jotta laite ei käynnistyisi vahingossa, varmista, että akku on irrotettu kahvasta ennen seuraavien toimenpiteiden suorittamista. Jos näin ei menetellä, seurauksena saattaa olla vakava tapaturma.



HUOMIO: Terävä pyörivä terä. Pidä aina suojakäsineitä asentaessasi tai irrottaessasi ketjua. Ketju on terävä ja voi aiheuttaa haavan myös liikkumattomana ollessaan.

1. Aseta tankosaha tukevalle ja tasaiselle pinnalle. Kierrä kahta kuusioruuvia **12** vastapäivään pakkaukseen kuuluvalla kuusiokoloavaimella **16**.
2. Irrota hammaspyörän suojus **11**, laipan kiinnitin **10**, sekä kuusioruuvit.
3. Poista sahaketju **14**, kierrä kotelon etuosassa olevaa ruuvia **19** avaimen tasapaisella ruuvimeisselillä. Kierrä ruuvia vastapäivään niin, että laippa **13** vetäytyy ja vähentää ketjun kireyttä mahdollistaen sen poistamisen.
4. Nosta kulunut sahaketju laipan urasta irti.
5. Käännä laippa toisin päin.
6. Asenna sahaketju takaisin varmistamalla, että laipassa oleva aukko on kohdistustappien **20** päällä kuvan E mukaisesti ja että aukon alla oleva reikä on säätötapin päällä.
7. Aseta uusi ketju laipan uraan ja hammaspyörän ympärille. Varmista, että hampaat osoittavat oikeaan suuntaan kohdistamalla kotelossa tai laipassa oleva kuva.
8. Kierrä kotelon etuosassa olevaa ruuvia myötäpäivään ketjun kireyden lisäämiseksi.
9. Asenna hammaspyörän suojus, laipan kiinnitin sekä kuusioruuvit takaisin paikoilleen.
10. Noudata osion **Ketjun kireyden säätäminen** ohjeita.

Ketjun kireyden säätäminen (kuvat A, C, D, F, G)

1. Tarkista sahaketjun **14** kireys, kun tankosaha on tukevalla alustalla. Kireys on oikeaoppinen, kun sahaketju napsahtaa takaisin sitä vetäessä 3 mm:n verran laipasta **13** pois päin kevyellä voimalla pitäen ketjua keskisormen ja peukalon välissä kuvan F mukaisesti. Laipan ja sahaketjun väliin alaosaan ei saa jäädä ”notkoa” kuvan G mukaisesti.
2. Säädä sahaketjun kireys löysämällä kuusioruuveja **12**.
3. Kierrä kotelon etuosassa olevaa ruuvia **19** avaimen tasapaisella ruuvimeisselillä.
4. Älä kiristä sahaketjua liikaa, sillä se aiheuttaa ylimääräistä kulumista ja lyhentää laipan ja sahaketjun käyttöikää. Liiallinen kireys pienentää myös leikkauksien määrää yhtä akun latauskertaa kohti.
5. Kun sahaketjun kireys on oikea, kiristä kuusioruuvit **12** laipan kiinnittämiseksi.
6. Tarkista uuden sahaketjun kireys useaan kertaan (akun irrottamisen jälkeen) 2 ensimmäisen käyttötunnin aikana koska uusi ketju venyy hieman.

HUOMAA: Sahaketjun kireys tulee säätää säännöllisesti.

Ketjun voitelu (kuva H)

1. Käytä korkealaatuista laipan ja ketjun öljyä tai SAE30-moottoriöljyä sahaketjun **14** ja laipan **13** voitelemiseen. Kasvispohjaisen öljyn käyttö laipassa ja ketjussa on suositeltavaa puita karsiessa. Mineraaliöljyn käyttö ei ole suositeltavaa, sillä se voi vahingoittaa puita. Älä koskaan käytä jäteöljyä tai erittäin paksua öljyä. Muutoin tankosaha voi vaurioitua.
2. Voitele koko sahaketju tasaisesti ennen jokaista käyttökertaa kuvan H mukaisesti. Voitele sahaketju myös aina kokonaan purkautuneen akun vaihtamisen yhteydessä.

Tankosahan kuljetus (kuva A)

Poista akku **6** aina kahvasta ja suojaa sahaketju **14** laippasuojuksella **15** ennen tankosahan kuljettamista.

Sahapääkokoopan liittämisen kahvakokoonpanoon (kuvat I–L)



VAROITUS: Terävä pyörivä terä. Jotta sahaa ei käynnistetä vahingossa, varmista, että akku on irrotettu kahvasta ja että laippasuojus on paikallaan ketjussa ennen kuin suoritat seuraavat toimenpiteet. Jos näin ei menetellä, seurauksena saattaa olla vakava tapaturma.

Tankosahan kolme kokoonpanoa kiinnitetään avaimilla niiden oikeaoppisen asennuksen varmistamiseksi. Jos jokin kokoonpano ei kiinnity hyvin paikoilleen, sitä ei saa asentaa väkisin.

Kun kahvakokoonpano **1** asennetaan sahapääkokoopan **3**, tankosahan pituus on noin 1,8 m kuvan I mukaisesti.

Kahvakokoonpanon asentaminen sahapääkokoopan:

1. Kohdista ura **21** kahvakokoonpanon **1** kytkentäpään ulkopuolella kielekkeeseen **22**, joka on sahapääkokoopan **3** kytkentäpään sisäpuolella. Katso kuva J. Paina kaksi osiota kokonaan yhteen. Katso kuva K.
2. Liu'uta sahapääkokoopan kierrelaippa **9** kokonaan alas ja kierrä laippaa myötäpäivään, kunnes se pysähtyy ja peittää kierteen kokonaan kuvan L mukaisesti.



VAROITUS: Varmista aina, että laippa on kierretty kokonaan kiinni ja ettei punaisia kierteitä enää näy. Jos laippaa ei kierretä kokonaan kiinni, kokoonpanot voivat irrota ja seurauksena voi olla vaarallinen. Tarkista liittännät säännöllisesti varmistaaksesi, ettei punaisia kierteitä näy.

Keskipidennyksen liittämisen sahapää- ja kahvakokoonpanoon (kuvat A, M)

Kun keskipidennys **2** asennetaan kahvakokoonpanon **1** ja sahapääkokoopan **3** tankosahan pituus on noin 2,7 m kuvan M mukaisesti.

Katso kohdasta **Sahapääkokoopan liittämisen kahvakokoonpanoon** ohjeet keskipidennyksen liittämiseen kahvakokoonpanoon sekä sahapääkokoopan.

VAROITUS: Varmista aina, että laippa on kierretty kokonaan kiinni ja ettei punaisia kierteitä enää näy. Jos laippaa ei kierretä kokonaan kiinni, kokoonpanot voivat irrota ja seurauksena voi olla vaaratilanne. Tarkista liitännät säännöllisesti varmistaaksesi, ettei punaisia kierteitä näy.

PURKAMINEN

VAROITUS: Vakavan henkilövahingon vaaran vähentämiseksi katkaise laitteesta virta ja poista akku ennen säätämistä tai varusteiden irrottamista tai asentamista. Tahaton käynnistyminen voi johtaa henkilövahinkoihin.

Sahapääkokoopan irrottaminen (kuva N)

VAROITUS: Terävä pyörivä terä. Jotta sahaa ei käynnistetä vahingossa, varmista, että akku on irrotettu kahvasta ja että laippasuojus on paikallaan ketjussa ennen kuin suoritat seuraavat toimenpiteet. Jos näin ei menetellä, seurauksena saattaa olla vakava tapaturma.

Kokoonpanoja irrottaessa sahapääkokoapano **3** tulee aina irrottaa ensimmäiseksi, oli kyseessä sitten kahden tai kolmen kokoonpanon tila. Aseta kahvakokoapano **1** tällöin maahan ja tartu sahapääkokoopan keskikohtaan yhdellä kädellä kuvan N mukaisesti. Löysää kierrelaippaa toisella kädellä ja vedä sitten kaksi puolikasta erilleen. Toista toimenpide, jos keskipidennys on asennettu.

KÄYTTÄMINEN

Käyttöohjeet

VAROITUS: Noudata aina turvaohjeita ja määräyksiä.

VAROITUS: Vakavan henkilövahingon vaaran vähentämiseksi katkaise työkalusta virta ja irrota akku ennen säätämistä tai varusteiden irrottamista tai asentamista. Tahaton käynnistyminen aiheuttaa vahingon.

Oikeaoppinen käsien asento (kuva O)

VAROITUS: Vähentääksesi vakavien henkilövaurioiden riskiä, käytä **AINA** käsien oikeaoppista asentoa kuvan osoittamalla tavalla.

VAROITUS: Vähentääksesi vakavien henkilövaurioiden riskiä, tartu laitteeseen **AINA** tukevasti varautuen äkillisiin reaktioihin.

Käsien oikea asento tarkoittaa toisen käden pitämistä pääkahvassa **28** ja toisen käden pitämistä pehmustetussa kädensijassa **7**.

Tankosahan käyttäminen (kuva A)

VAROITUS: Lue ja varmista, että ymmärrät kaikki ohjeet. Jos kaikkia ohjeita ei noudateta, on olemassa sähköiskun, tulipalon ja/tai vakavan henkilövahingon vaara.

HUOMIO: Löysää aina ketjun kireyttä työtoimenpiteiden jälkeen. Ketju vetäytyy kokoon jäähtyessä. Jos sen kireyttä ei löysätä, tankosaha voi vaurioitua.

TÄRKEÄÄ: Älä koskaan käytä vaurioitunutta tai virheellisesti säädettyä tai puutteellisesti koottua tankosahaa. Varmista, että sahaketju **14** pysähtyy, kun liipaisinkytkin vapautetaan. Älä koskaan säädä laippaa **13** tai sahaketjua moottorin ollessa toiminnassa tai akun ollessa asennettuna.

Tankosahalla trimmaus/karsinta

VAROITUKSET:

- **Älä koskaan seiso leikattavan oksan alapuolella.** Pysyttele poissa putoavien kohteiden alta.
- **Käytä aina suojakypärää, suojalaseja, suojajalkineita ja suojavaatteita.** Suojavaatteiden avulla voidaan ehkäistä henkilövahinkoja tämän laitteen käyttämisen aikana.
- **Älä koskaan seiso tikapuilla tai muilla epävakailla telineillä tankosahaa käyttäessä.** Vältä aina asentoja, jotka voivat johtaa tasapainon menettämiseen ja aiheuttaa vakavia henkilövahinkoja.
- **Pidä muut henkilöt vähintään 15 m turvaetäisyydellä työalueelta.** Keskitymiskykyyn herpaantuminen voi aiheuttaa hallinnan menettämisen.
- **Tappavan sähköiskun vaara.** Sähköiskuvaaran välttämiseksi laitteen käytön aikana tulee varmistaa vähintään 15 m turvaetäisyys sähkölinjoihin. Tarkista aina ympäristö piilevien sähkölinjojen varalta.
- **Älä nosta tankosahan ytkinkahvaa olkapäitä ylemmäs.**

Virtakytkin (kuva P)

Varmista aina hyvä jalansija ja pidä tankosahan kahvasta tiukasti kiinni molemmilla käsillä peukalo ja sormet sen ympärillä. Kytke laite päälle vetämällä lukituspainike **5** peukalolla taakse ja painamalla liipaisinkytkimestä **4** sormilla kuvan P mukaisesti. (Lukituspainike voidaan vapauttaa laitteen käynnistymisen jälkeen). Sammuta laite vapauttamalla liipaisukytkin.

Oksien poistokoukku (kuva A)

HUOMIO: Oksien poistokoukku ei ole vyökoukku.

Tankosahassa on oksien poistokoukku **18**, joka helpottaa leikattujen pienten ja keskiuurten oksien poistamista.

Tankosahalla karsiminen (kuvat A, O, Q)

VAROITUS: Anna laitteen käydä ilman kuormitusta. Vältä työkalun ylikuormittamista.

VAROITUS: Puiden karsiminen: varo takaiskuja, sillä ne voivat aiheuttaa vakavia henkilövahinkoja ja kuolemanvaaran. Lue kohta **Suojautuminen takaiskulta takaiskuvaaran välttämiseksi.** Älä kurkottele. Varmista hyvä jalansija. Pidä jalat erillään. Varmista, että painosi jakautuu tasaisesti molemmille jaloille.

1. Tartu tankosahaan molemmilla käsillä kuvan O mukaisesti. Varmista hyvä ote. Tankosahan kahvan ja tangon on oltava peukalon ja sormien välissä. Pidä sormet kaukana sahanpölyn poistojärjestelmästä **26** kuvan Q mukaisesti.
2. Älä koskaan käytä puussa, epämuikavassa asennossa, tikapuilla tai muilla epävakailla alustalla. Tankosahan hallinnan menetys voi aiheuttaa vakavia henkilövahinkoja.

3. Karsi puuta alla olevia ohjeita noudattamalla.

- Varmista ennen varsinaista katkaisua, että saha toimii täydellä nopeudella. Aseta liikkuva sahaketju **14** oksaa vasten leikkausta aloittaessa. Pidä tankosahaa hyvin paikoillaan, jotta se ei pääse ponnahtelemaan tai liikkumaan sivusuunnassa.
- Ohjaa tankosahaa kevyesti painaen. Sahaa ensin 152 mm puun rungosta karsintakohdan alapuolella. Käytä tähän sahaukseen laipan **13** yläpintaa. Leikkaa 1/3 oksan halkaisijasta. Viimeistele leikkaus sitten yläosasta. Jos yrität leikata paksuja oksia alaosasta, oksa voi aiheuttaa sahaketjun jäämisen puristuksiin leikkauskohtaan. Jos yrität leikata paksuja oksia yläpuolelta suorittamatta pinnallista alaleikkausta, oksa voi hajota osiin. Älä kohdista tankosahaan voimaa. Muutoin moottori ylikuormittuu ja se voi vaurioitua. Sopivaa sähkötyökäluä käyttäen työskentelet paremmin ja turvallisemmin tehoalueella, jolle sähkötyökälu on tarkoitettu.
- Poista tankosaha katkaisukohdasta moottorin käydessä täydellä nopeudella. Pysäytä tankosaha vapauttamalla virtakytkin **4**. Varmista, että sahaketju on pysähtynyt ennen tankosahan asettamista alas.

Sahaketjun terävyys



HUOMIO: Ketju on terävä. Käytä aina suojakäsineitä ketjun käsittelyn aikana. Ketju on terävä ja voi aiheuttaa haavan myös liikkumattomana ollessaan.

TÄRKEÄÄ: Ketjuterät tylsyvät heti, jos ne sahattaessa osuvat maahan, kiviin, kiviainekseen tai naulaan.

Jotta ketjusaha toimisi parhaalla mahdollisella tavalla, sahaketjun hampaat on pidettävä terävinä. Ketjun teroituspalvelua on mahdollista pyytää paikalliselta STANLEY FATMAX -huoltopalvelulta.

HUOMAA: Kun sahaketju teroitetaan, se menettää hiukan alhaisen takaiskun ominaisuuksiaan ja erityistä varovaisuutta on noudatettava. Sahaketju on suositeltavaa teroittaa korkeintaan neljä kertaa.

HUOLTO

Sähkötyökäluksi on suunniteltu käytettäväksi pitkään ja edellyttämään vain vähän kunnossapitoa. Oikea käsittely ja säännöllinen puhdistus varmistavat laitteen ongelmattoman toiminnan.



VAROITUS: Vakavan henkilövahingon vaaran vähentämiseksi katkaise työkalusta virta ja irrota akku ennen säätämistä tai varusteiden irrottamista tai asentamista. Tahaton käynnistyminen aiheuttaa vahingon.

Laturia tai akkua ei voida huoltaa.

Säännöllinen huolto varmistaa laitteen pitkän ja tehokkaan käyttöiän. Irrota 10 minuutin välein käytön aikana akku (varo mahdollisesti kuumaa ketjua ja laippaa!) ja tarkista vaipan ja ketjun oikea kireys sekä voitele noudattamalla ohjeita **Ketjun kireyden säätäminen** ja **Ketjun voitelemine**.



Voitelemine

Tätä sähkötyökäluä ei tarvitse voidella.



Puhdistamine



VAROITUS: Puhalla lika ja pöly kotelosta kuivalla ilmalla, kun sitä kertyy ilmanvaihtoaukkoihin tai niiden ympärille. Käytä tällöin hyväksytyjä silmäsuojuksia ja hengityssuojainta.



VAROITUS: Älä koskaan puhdista muita kuin metallipintoja liuottimien tai muiden voimakkaiden kemikaalien avulla. Nämä kemikaalit voivat heikentää näissä osissa käytettyjä materiaaleja. Käytä vain vedellä ja miedolla pesuaineella kostutettua kangasta. Älä päästä mitään nestettä työkalun sisään. Älä upota mitään työkalun osaa nesteeseen.

Lisävarusteet



VAROITUS: Muita kuin STANLEY FATMAXin lisävarusteita ei ole testattu tämän työkalun kanssa, joten niiden käyttäminen voi olla vaarallista. Käytä tämän laitteen kanssa vain STANLEY FATMAX -yhtiön suosittelemissa varusteita vahingoittumisvaaran vähentämiseksi.

Saat lisäietoja sopivista lisävarusteista jälleenmyyjältäsi.

Ketjun ja laipan varaosat ovat saatavilla paikallisesta STANLEY FATMAX -huoltopalvelusta.

- SFMCP5620 edellyttää varaketjun, varaosanumero STZCS220. Varalaippa 20 cm (8 tuumaa), varaosanumero STZCS1220.

Ympäristön suojeleminen



Toimita tämä laite kierrätykseen. Tällä symbolilla merkityjä tuotteita ja akkuja ei saa hävittää normaalin kotitalousjätteen mukana.



Tuotteissa ja akuissa on materiaaleja, jotka voidaan kerätä tai kierrättää uudelleen käyttöä varten. Kierrätä sähkölaitteita ja akut paikallisten määräyksien mukaisesti. Lisätietoa on saatavilla osoitteessa www.2helpU.com.

Ladattava akku

Tämä pitkään kestävä akku täytyy vaihtaa, kun ne eivät enää tuota riittävää tehoa töissä, jotka voitoin aikaisemmin tehdä helposti. Teknisen käyttöiän päätyttyä se tulee hävittää ympäristöstävällisesti:

- Anna akun tyhjentyä kokonaan ja poista se sitten työkalusta.
- Li-ion-akut ovat kierrätettäviä. Vie ne jälleenmyyjälle tai paikalliseen kierrätyspisteeseen. Kerätyt akut kierrätetään tai hävitetään oikein.

Takuu

Yhden vuoden takuu

Kakki STANLEY FATMAX -sähkötyökalut sisältävät vakiona yhden vuoden takuun. Mikäli sähkötyökalussa havaitaan materiaali- tai valmistusvika yhden vuoden kuluessa hankinnasta, STANLEY vaihtaa tai korjaa kaikki vialliset osat maksutta, tai – harkintamme mukaan – vaihtaa tuotteen maksutta uuteen.

Kolmen vuoden takuu

Rekisteröi STANLEY FATMAX -sähkötyökalusi neljän viikon kuluessa hankinnasta ja saat ylimääräisen kahden vuoden takuun. Kun olet rekisteröinyt sähkötyökalusi ja siinä havaitaan materiaali- tai valmistusvika, STANLEY vaihtaa tai korjaa kaikki vialliset osat maksutta, tai – harkintamme mukaan – vaihtaa tuotteen maksutta uuteen.

VIANMÄÄRITYSOPAS

NOUDATA TURVALLISUUSSÄÄNTÖJÄ JA -OHJEITA

Katso verkkosivulta www.stanleytools.eu huoltopalveluiden osoitteet tuotteen huoltoa koskevista kysymyksistä.

ONGELMA	MAHDOLLINEN SYY	RATKAISU
Laitte ei käynnisty.	Akkua ei ole asennettu oikein.	Tarkista akun asennus.
	Akku ei ole latautunut.	Tarkista akun latausvaatimukset.
	Lukituspainike ei ole päällä.	Vedä lukituspainike/liipaisin taakse.
	Virheellisesti kiristetyt tangon liitännät.	Katso kohta Sahapääkokoospanon liittäminen kahvakokoospanoon.
Akku ei lataudu.	Akkua ei ole asetettu laturiin.	Työnnä akku laturiin, kunnes punaiset LED-valot syttyvät.
	Laturia ei ole kytketty pistorasiaan.	Kytke laturi pistorasiaan. Katso lisätietoa osiosta Akun lataaminen.
	Ympäristölämpötila on liian korkea tai liian alhainen.	Siirrä akku ympäristöön, jonka lämpötila on yli 4,5 °C (40 °F) ja alle +40 °C (104 °F).
Laippa/ketju on ylikuumentunut.	Ketju on liian kireällä.	Katso osio Ketjun kireyden säätäminen.
	Voitelu tarpeen.	Katso osio Ketjun voitelemine.
Ketju on löysä.	Virheellisesti asetettu ketjun kireys.	Katso osio Ketjun kireyden säätäminen.
Heikko leikkauksen laatu.	Virheellisesti asetettu ketjun kireys.	Katso osio Ketjun kireyden säätäminen. HUOMAUTUS: Liian suuri kireys kiihdyttää kulumista ja lyhentää laipan ja ketjun käyttöikää. Voitele 10 minuutin välein käytön aikana.
	Ketju tulee vaihtaa.	Katso kohta Sahaketjun asentaminen ja poistaminen.
Laitte toimii, mutta se ei leikkaa.	Ketju on asennettu väärinpäin.	Katso kohta Sahaketjun asentaminen ja poistaminen.

ΑΛΥΣΟΠΡΙΟΝΟ ΚΟΝΤΑΡΙΟΥ

SFMCPS620

Συγχαρητήρια!

Έχετε επιλέξει ένα εργαλείο STANLEY FATMAX. Η πολυετής εμπειρία, η σχολαστική διαδικασία ανάπτυξης προϊόντων και η καινοτομία, καθιστούν τη STANLEY FATMAX έναν από τους πιο αξιόπιστους εταίρους για επαγγελματίες χρήστες ηλεκτρικών εργαλείων.

Τεχνικά χαρακτηριστικά

SFMCPS620		
Τάση	V_{DC}	18
Τύπος μπαταρίας		Ιόντων λιθίου
Μήκος λάμας	cm	20
Μέγιστη ταχύτητα αλυσίδας (χωρίς φορτίο)	m/s	1,9
Μέγιστο μήκος κοπής	cm	15
Χωρητικότητα λαδιού	ml	40
Βάρος (χωρίς πακέτο μπαταρίας)	kg	3,5

Τιμές θορύβου και κραδασμών (διανυσματικό άθροισμα τριών αξόνων) σύμφωνα με το EN ISO 11680-1:2011:

L_{PA} (στάθμη ηχητικής πίεσης εκπομπών θορύβου)	dB(A)	78
L_{WA} (στάθμη ηχητικής ισχύος)	dB(A)	89,5
K (αβεβαιότητα αναφερόμενης στάθμης ήχου)	dB(A)	3,9
Τιμή εκπομπών κραδασμών $a_h =$	m/s^2	<2,5
Αβεβαιότητα K =	m/s^2	1,5

Το επίπεδο εκπομπής κραδασμών και/ή θορύβου που αναφέρεται στο παρόν δελτίο πληροφοριών έχει μετρηθεί σύμφωνα με τυποποιημένη διαδικασία δοκιμής που αναφέρεται στο πρότυπο EN ISO 11680-1:2011 και μπορεί να χρησιμοποιηθεί για τη σύγκριση ενός εργαλείου με άλλο. Μπορεί να χρησιμοποιηθεί για μια προκαταρκτική αξιολόγηση της έκθεσης σε κραδασμούς.

! **ΠΡΟΕΙΔΟΠΟΙΗΣΗ:** Το δηλωμένο επίπεδο εκπομπών κραδασμών και/ή θορύβου αντιστοιχεί στις βασικές εφαρμογές του εργαλείου. Ωστόσο, αν το εργαλείο χρησιμοποιηθεί για διαφορετικές εφαρμογές, με διαφορετικά αξεσουάρ ή αν δεν συντηρείται κανονικά, η εκπομπή κραδασμών και/ή θορύβου μπορεί να διαφέρει. Αυτό ενδέχεται να αυξήσει σημαντικά το επίπεδο έκθεσης στη συνολική διάρκεια του χρόνου λειτουργίας. Μια εκτίμηση του επιπέδου έκθεσης σε κραδασμούς και/ή θόρυβο θα πρέπει να λαμβάνει υπόψη και τους χρόνους που το εργαλείο είναι απενεργοποιημένο ή λειτουργεί αλλά στην πραγματικότητα δεν εκτελεί εργασία. Αυτό μπορεί να μειώσει σημαντικά το επίπεδο έκθεσης για τη συνολική περίοδο εργασίας.

Προσδιορίστε πρόσθετα μέτρα ασφαλείας για προστασία του χειριστή από τις επιπτώσεις των κραδασμών και/ή του θορύβου, όπως: συντήρηση του εργαλείου και των αξεσουάρ, διατήρηση των χεριών θερμών (αφωρά τους κραδασμούς), οργάνωση των σχημάτων εργασίας.

Κατηγορία μπαταρίας	Τάση εξόδου	Φορτιστής SFMCB12
SFMCB202	18	X
SFMCB204	18	X
SFMCB206	18	X

Το "X" υποδεικνύει ότι το πακέτο μπαταρίας είναι συμβατό με αυτόν τον συγκεκριμένο φορτιστή. Διαβάστε το εγχειρίδιο οδηγιών για πιο συγκεκριμένες πληροφορίες.

Δήλωση συμμόρφωσης ΕΚ

Οδηγία σχετικά με τα μηχανήματα



ΑΛΥΣΟΠΡΙΟΝΟ ΚΟΝΤΑΡΙΟΥ

SFMCPS620

Η STANLEY FATMAX δηλώνει ότι αυτά τα προϊόντα που περιγράφονται στα **Τεχνικά χαρακτηριστικά** συμμορφώνονται με τα ακόλουθα:

2006/42/ΕΚ, EN 62841-1:2015, EN ISO 11680-1:2011, 2000/14/ΕΚ, Παράρτημα V DEKRA Certification B.V., Meander 1051 / P.O. Box 5185 6825 MJ ARNHEM / 6802 ED ARNHEM Netherlands (Ολλανδία)

Αναγνωριστικός αριθμός κοινοποιημένου φορέα: 0344

LWA (εγγυημένη ηχητική ισχύς) 94 dB(A)

LPA (μετρημένη στάθμη ηχητικής πίεσης) 78 dB(A)

Αβεβαιότητα για στάθμη ηχητικής πίεσης, K= 2,5 dB(A)

Αυτά τα προϊόντα συμμορφώνονται επίσης με την Οδηγία 2014/30/ΕΕ και 2011/65/ΕΕ. Για περισσότερες πληροφορίες, παρακαλείσθε να επικοινωνήσετε με τη STANLEY FATMAX στην παρακάτω διεύθυνση ή να ανατρέξετε στο πίσω μέρος του εγχειριδίου.

Ο κάτωθι υπογεγραμμένος είναι υπεύθυνος για την κατάρτιση του τεχνικού φακέλου και δηλώνει τα παρόντα εκ μέρους της STANLEY FATMAX.

A. P. Smith

Τεχνικός Διευθυντής
STANLEY FATMAX Europe, Egide Walschaertsstraat14-18,
2800 Mechelen, Belgium (Βέλγιο)
2019-08-30



ΠΡΟΕΙΔΟΠΟΙΗΣΗ: Για να μειώσετε τον κίνδυνο τραυματισμού, διαβάστε το εγχειρίδιο οδηγιών.

Ορισμοί: Οδηγίες ασφαλείας

Οι παρακάτω ορισμοί περιγράφουν το επίπεδο σοβαρότητας για κάθε προειδοποιητική λέξη. Παρακαλούμε διαβάστε το εγχειρίδιο και δώστε προσοχή σε αυτά τα σύμβολα.



ΚΙΝΔΥΝΟΣ: Υποδεικνύει μια επικείμενη επικίνδυνη κατάσταση, η οποία, εάν δεν αποφευχθεί, **θα προκαλέσει θάνατο ή σοβαρό τραυματισμό.**



ΠΡΟΕΙΔΟΠΟΙΗΣΗ: Υποδεικνύει μια δυνητικά επικίνδυνη κατάσταση, η οποία, αν δεν αποφευχθεί, **θα μπορούσε να προκαλέσει θάνατο ή σοβαρό τραυματισμό.**



ΠΡΟΣΟΧΗ: Υποδεικνύει μια δυνητικά επικίνδυνη κατάσταση, η οποία, εάν δεν αποφευχθεί, **ενδέχεται να προκαλέσει τραυματισμό μικρής ή μέτριας σοβαρότητας.**

ΕΙΔΟΠΟΙΗΣΗ: Υποδεικνύει μια πρακτική που δεν σχετίζεται με τραυματισμό ατόμων η οποία, αν δεν αποφευχθεί, **ενδέχεται να προκαλέσει υλικές ζημιές.**



Υποδηλώνει κίνδυνο ηλεκτροπληξίας.



Υποδηλώνει κίνδυνο πυρκαγιάς.

ΓΕΝΙΚΕΣ ΠΡΟΕΙΔΟΠΟΙΗΣΕΙΣ ΑΣΦΑΛΕΙΑΣ ΓΙΑ ΗΛΕΚΤΡΙΚΑ ΕΡΓΑΛΕΙΑ



ΠΡΟΕΙΔΟΠΟΙΗΣΗ: Διαβάστε όλες τις προειδοποιήσεις ασφαλείας, τις οδηγίες, τις απεικονίσεις και τις προδιαγραφές που συνοδεύουν αυτό το ηλεκτρικό εργαλείο. Η μη τήρηση οποιασδήποτε από τις οδηγίες που αναφέρονται πιο κάτω μπορεί να έχει ως αποτέλεσμα ηλεκτροπληξία, πυρκαγιά και/ή σοβαρό τραυματισμό.

ΦΥΛΑΞΤΕ ΟΛΕΣ ΤΙΣ ΠΡΟΕΙΔΟΠΟΙΗΣΕΙΣ ΚΑΙ ΟΔΗΓΙΕΣ ΓΙΑ ΜΕΛΛΟΝΤΙΚΗ ΑΝΑΦΟΡΑ.

Ο όρος "ηλεκτρικό εργαλείο" στις προειδοποιήσεις, αναφέρεται σε εργαλείο που τροφοδοτείται με ρεύμα από το ηλεκτρικό δίκτυο (με καλώδιο) ή σε εργαλείο που λειτουργεί με μπαταρία (χωρίς καλώδιο).

1) Ασφάλεια χώρου εργασίας

- Διατηρείτε το χώρο εργασίας καθαρό και καλά φωτισμένο.** Οι μη τακτοποιημένοι ή σκοτεινοί χώροι, αποτελούν αιτία ατυχημάτων.
- Μη λειτουργείτε τα ηλεκτρικά εργαλεία σε κερηκτικές ατμόσφαιρες, όπως όταν υπάρχουν εύφλεκτα υγρά, αέρια ή σκόνη.** Τα ηλεκτρικά εργαλεία δημιουργούν σπινθήρες που μπορούν να προκαλέσουν ανάφλεξη στη σκόνη ή τις αναθυμιάσεις.
- Απομακρύνετε τα παιδιά και άλλα παρευρισκόμενα άτομα όταν χρησιμοποιείτε ένα ηλεκτρικό εργαλείο.** Η απόσπαση της προσοχής σας μπορεί να έχει ως αποτέλεσμα την απώλεια ελέγχου.

2) Ηλεκτρική ασφάλεια

- Τα βύσματα των ηλεκτρικών εργαλείων πρέπει να ταιριάζουν με τις πρίζες. Μην τροποποιείτε ποτέ το βύσμα με οποιοδήποτε τρόπο. Μη χρησιμοποιείτε τυχόν βύσματα προσαρμογέα με**

γειωμένα (με γείωση εδάφους) ηλεκτρικά εργαλεία.

Με μη τροποποιημένα βύσματα και κατάλληλες πρίζες ελαττώνεται ο κίνδυνος ηλεκτροπληξίας.

- Αποφεύγετε την επαφή του σώματός σας με γειωμένες επιφάνειες όπως σωλήνες, καλοριφέρ, εστίες κουζινών και ψυγεία.** Ο κίνδυνος ηλεκτροπληξίας αυξάνεται όταν το σώμα σας είναι γειωμένο.
- Μην εκθέτετε τα ηλεκτρικά εργαλεία στη βροχή ή σε συνθήκες υγρασίας.** Η είσοδος νερού σε ηλεκτρικό εργαλείο αυξάνει τον κίνδυνο ηλεκτροπληξίας.
- Μην καταπονείτε υπερβολικά το καλώδιο. Μη χρησιμοποιείτε ποτέ το καλώδιο για τη μεταφορά, το τράβηγμα ή την αποσύνδεση του ηλεκτρικού εργαλείου. Κρατήστε το καλώδιο μακριά από θερμότητα, λάδι, αιχμηρές ακμές και κινούμενα μέρη.** Καλώδια που έχουν υποστεί ζημιά ή περιπλεγμένα καλώδια αυξάνουν τον κίνδυνο ηλεκτροπληξίας.
- Όταν χρησιμοποιείτε ένα ηλεκτρικό εργαλείο σε εξωτερικό χώρο, να χρησιμοποιείτε μόνο καλώδια προέκτασης που είναι κατάλληλα για χρήση σε εξωτερικό χώρο.** Η χρήση καλωδίου κατάλληλου για χρήση σε εξωτερικό χώρο ελαττώνει τον κίνδυνο ηλεκτροπληξίας.
- Εάν είναι αναπόφευκτη η λειτουργία ηλεκτρικού εργαλείου σε χώρο με υψηλή υγρασία, χρησιμοποιήστε παροχή ηλεκτροδότησης με προστασία από ρεύματα διαρροής (RCD). Η χρήση μιας διάταξης RCD ελαττώνει τον κίνδυνο ηλεκτροπληξίας.**

3) Προσωπική ασφάλεια

- Παραμείνετε σε εγρήγορση, προσέχετε τι κάνετε και χρησιμοποιείτε την κοινή λογική κατά τη χρήση ενός ηλεκτρικού εργαλείου. Μη χρησιμοποιείτε οποιοδήποτε ηλεκτρικό εργαλείο εάν είστε κουρασμένοι(-η) ή υπό την επίρρηση ναρκωτικών, αλκοόλ ή φαρμακευτικής αγωγής.** Μια μόνο στιγμή απόσπασης της προσοχής σας καθώς χειρίζεστε ηλεκτρικά εργαλεία, μπορεί να προκαλέσει σοβαρό προσωπικό τραυματισμό.
- Χρησιμοποιείτε ατομικό προστατευτικό εξοπλισμό. Να φοράτε πάντοτε προστατευτικό γυαλιά.** Η χρήση προστατευτικού εξοπλισμού όπως μάσκα για τη σκόνη, αντιοιολοθνηκίων υποδημάτων, κράνους ή προστατευτικών ακουστικών για τις ανάλογες συνθήκες, θα ελαττώσει τους προσωπικούς τραυματισμούς.
- Αποτρέψτε τυχόν ακούσια εκκίνηση του εργαλείου. Βεβαιωθείτε ότι ο διακόπτης βρίσκεται στη θέση Off προτού συνδέσετε το εργαλείο στην πρίζα ή/και στην μπαταρία, καθώς και προτού σηκώσετε ή μεταφέρετε το εργαλείο.** Η μεταφορά ηλεκτρικών εργαλείων με το δάκτυλό σας στο διακόπτη ή η σύνδεση στην πρίζα εργαλείων με το διακόπτη στη θέση On ενέχουν κίνδυνο ατυχήματος.
- Αφαιρέστε οποιοδήποτε κλειδί ή ρυθμιστικό κλειδί προτού ενεργοποιήσετε το ηλεκτρικό εργαλείο.** Ένα κλειδί ή ρυθμιστικό κλειδί που έχει αφαιρεθεί προσαρτημένο

σε κινητό τμήμα του ηλεκτρικού εργαλείου, μπορεί να προκαλέσει προσωπικό τραυματισμό.

- ε) **Μην προσπαθήσετε να φτάσετε απομακρυσμένα σημεία. Φροντίστε να έχετε πάντοτε την κατάλληλη στάση και να διατηρείτε την ισορροπία σας.** Κατ' αυτόν τον τρόπο θα έχετε καλύτερο έλεγχο του εργαλείου σε απροσδόκητες καταστάσεις.
- ζ) **Να είστε ντυμένοι κατάλληλα. Μην φοράτε φαρδιά ενδύματα ή κοσμήματα. Κρατάτε τα μαλλιά και τα ρούχα σας μακριά από κινούμενα μέρη.** Τα φαρδιά ενδύματα, τα κοσμήματα ή τα μακριά μαλλιά μπορεί να εμπλακούν στα κινούμενα μέρη.
- η) **Εάν οι συσκευές παρέχονται με σύνδεση συστημάτων αφαίρεσης και συλλογής σκόνης, φροντίστε τα συστήματα αυτά να είναι συνδεδεμένα και να χρησιμοποιούνται κατάλληλα.** Η χρήση συστήματος συλλογής σκόνης μπορεί να ελαττώσει τους κινδύνους που σχετίζονται με τη σκόνη.
- θ) **Μην αφήνετε την εξοικείωση που έχετε αποκτήσει από τη συχνή χρήση εργαλείων να σας επιτρέψει να εφησυχάσετε και να αγνοείτε τις αρχές ασφαλούς χρήσης των εργαλείων.** Μια απρόσεκτη ενέργεια μπορεί να προκαλέσει βαρύ τραυματισμό μέσα σε κλάσματα του δευτερολέπτου.

4) Χρήση και φροντίδα των ηλεκτρικών εργαλείων

- α) **Μη ζορίζετε το ηλεκτρικό εργαλείο. Χρησιμοποιείτε το κατάλληλο εργαλείο ανάλογα με την εφαρμογή.** Η εργασία θα πραγματοποιηθεί με καλύτερο και πιο ασφαλή τρόπο όταν εκτελείται από το σωστά επιλεγμένο ηλεκτρικό εργαλείο με τον προβλεπόμενο ρυθμό.
- β) **Μη χρησιμοποιείτε το εργαλείο εάν ο διακόπτης δεν μεταβαίνει στις θέσεις On (Ενεργοποίηση) και Off (Απενεργοποίηση). Οποιοδήποτε εργαλείο δεν μπορεί να ελεγχθεί μέσω του διακόπτη του, είναι επικίνδυνο και πρέπει να επισκευαστεί.**
- γ) **Αποσυνδέστε το φως από την πηγή ρεύματος και/ή το πακέτο μπαταρίας, αν είναι αποσπώμενο, από το ηλεκτρικό εργαλείο, πριν διεξάγετε οποιαδήποτε ρύθμιση, αλλαγή εξαρτήματος ή όταν πρόκειται να αποθηκεύσετε το ηλεκτρικό εργαλείο.** Αυτού του είδους τα μέτρα ασφαλείας ελαττώνουν τον κίνδυνο τυχαίας θέσης σε λειτουργία του ηλεκτρικού εργαλείου.
- δ) **Αποθηκεύετε τα ηλεκτρικά εργαλεία που δεν χρησιμοποιείτε μακριά από μέρη όπου μπορούν να τα προσεγγίσουν παιδιά και μην επιτρέπετε τη χρήση του ηλεκτρικού εργαλείου από άτομα που δεν είναι εξοικειωμένα με αυτό ή με τις οδηγίες χρήσης του.** Τα ηλεκτρικά εργαλεία είναι επικίνδυνα όταν χρησιμοποιούνται από μη εκπαιδευμένους χειριστές.
- ε) **Συντηρείτε τα ηλεκτρικά εργαλεία και τα αξεσουάρ.** Ελέγξτε για τυχόν εσφαλμένη ευθυγράμμιση ή ενσφόνιση κινούμενων μερών, για τυχόν θραύση εξαρτημάτων και για τυχόν άλλες καταστάσεις που μπορεί να επηρεάσουν τη λειτουργία του ηλεκτρικού εργαλείου. Εάν το ηλεκτρικό εργαλείο

έχει υποστεί ζημιά, φροντίστε για την επισκευή του πριν το χρησιμοποιήσετε. Πολλά ατυχήματα έχουν προκληθεί από ηλεκτρικά εργαλεία που δεν έχουν συντηρηθεί κατάλληλα.

- ζ) **Διατηρείτε τα εργαλεία κοπής αιχμηρά και καθαρά.** Τα κατάλληλα συντηρημένα εργαλεία κοπής με αιχμηρά άκρα κοπής έχουν μικρότερες πιθανότητες λυγίσματος κατά τη λειτουργία και ελέγχονται ευκολότερα.
- η) **Χρησιμοποιείτε το ηλεκτρικό εργαλείο, τα παρελκόμενα και τα τρυπάνια κ.λπ. σύμφωνα με τις παρούσες οδηγίες, λαμβάνοντας υπόψη τις συνθήκες εργασίας και την εργασία που πρόκειται να πραγματοποιηθεί.** Η χρήση ενός ηλεκτρικού εργαλείου για εργασίες διαφορετικές από αυτές για τις οποίες προορίζεται, μπορεί να οδηγήσει σε επικίνδυνη κατάσταση.
- θ) **Διατηρείτε τις λαβές και τις επιφάνειες κρατήματος στεγνές, καθαρές και απαλλαγμένες από λάδι και γράσο.** Οι ολισθηρές λαβές και επιφάνειες κρατήματος δεν επιτρέπουν τον ασφαλή χειρισμό και έλεγχο του εργαλείου σε μη αναμενόμενες καταστάσεις.

5) Χρήση και φροντίδα των εργαλείων με μπαταρία

- α) **Επαναφορτίζετε μόνο με το φορτιστή που καθορίζεται από τον κατασκευαστή.** Φορτιστής που είναι κατάλληλος για έναν τύπο μπαταριών, μπορεί να ενέχει κίνδυνο πυρκαγιάς όταν χρησιμοποιείται με άλλο τύπο μπαταριών.
- β) **Χρησιμοποιείτε τα ηλεκτρικά εργαλεία μόνο με τις ειδικά καθορισμένες μπαταρίες.** Η χρήση μπαταριών άλλου τύπου ενέχει κίνδυνο τραυματισμού και πυρκαγιάς.
- γ) **Όταν η μπαταρία δεν χρησιμοποιείται, διατηρείτε την μακριά από άλλα μεταλλικά αντικείμενα, όπως συνδετήρες, νομίσματα, κλειδιά, καρφιά, βίδες ή άλλα μικρά μεταλλικά αντικείμενα που μπορεί να προκαλέσουν ηλεκτρική επαφή μεταξύ των δύο ακροδεκτών της μπαταρίας.** Η βραχυκύκλωση των ακροδεκτών της μπαταρίας μπορεί να προκαλέσει εγκαύματα ή και πυρκαγιά.
- δ) **Κάτω από συνθήκες κακομεταχείρισης, μπορεί να εκτοξευτεί υγρό από τη μπαταρία. Αποφύγετε την επαφή με το υγρό αυτό. Εάν έλθετε σε επαφή κατά λάθος, ξεπλύνετε με άφθονο νερό. Σε περίπτωση που το υγρό έλθε σε επαφή με τα μάτια σας, ζητήστε ιατρική βοήθεια.** Το υγρό που εκτοξεύεται από τη μπαταρία μπορεί να προκαλέσει ερεθισμούς ή εγκαύματα.
- ε) **Μη χρησιμοποιήσετε πακέτο μπαταρίας ή εργαλείο που έχει υποστεί ζημιά ή τροποποίηση.** Οι μπαταρίες που έχουν υποστεί ζημιά ή τροποποίηση μπορεί να έχουν απρόβλεπτη συμπεριφορά, με αποτέλεσμα φωτιά, έκρηξη ή κίνδυνο τραυματισμού.
- ζ) **Μην εκθέσετε ένα πακέτο μπαταρίας ή εργαλείο σε φωτιά ή υπερβολική θερμοκρασία.** Η έκθεση σε φωτιά ή σε θερμοκρασία πάνω από 130 °C μπορεί να προκαλέσει έκρηξη.

η) **Τηρείτε όλες τις οδηγίες φόρτισης και μη φορτίζετε το πακέτο μπαταρίας ή το εργαλείο εκτός των ορίων θερμοκρασίας που ορίζονται στις προδιαγραφές.** Η ακατάλληλη φόρτιση ή η φόρτιση σε θερμοκρασίες εκτός των προβλεπόμενων ορίων μπορεί να προξενήσει ζημιά στην μπαταρία και να αυξήσει τον κίνδυνο φωτιάς.

6) Συντήρηση (Σέρβις)

α) **Φροντίζετε η συντήρηση του ηλεκτρικού εργαλείου να πραγματοποιείται από πιστοποιημένο για επισκευές άτομο, με τη χρήση μόνο πανομοιότυπων ανταλλακτικών.** Κατ' αυτό τον τρόπο εξασφαλίζεται η ασφάλεια του ηλεκτρικού εργαλείου.

β) **Ποτέ μην κάνετε σέρβις σε πακέτα μπαταριών που έχουν υποστεί ζημιά.** Το σέρβις των πακέτων μπαταριών πρέπει να γίνεται μόνο από τον κατασκευαστή ή από εξουσιοδοτημένους παρόχους σέρβις.

ΣΗΜΑΝΤΙΚΕΣ ΟΔΗΓΙΕΣ ΑΣΦΑΛΕΙΑΣ



ΠΡΟΕΙΔΟΠΟΙΗΣΗ: Για να μειώσετε τον κίνδυνο τραυματισμού:

- Πριν από οποιαδήποτε χρήση, βεβαιωθείτε ότι όλοι όσοι χρησιμοποιούν αυτή τη μονάδα έχουν διαβάσει και κατανοήσει όλες τις οδηγίες ασφαλείας και τις άλλες πληροφορίες που περιέχονται σε αυτό το εγχειρίδιο.
- Φυλάξτε αυτές τις οδηγίες και μελετάτε τις συχνά.



ΠΡΟΕΙΔΟΠΟΙΗΣΗ: Όταν χρησιμοποιείτε ηλεκτρικές συσκευές κήπου, θα πρέπει να τηρείτε πάντα βασικές προφυλάξεις ασφαλείας, περιλαμβανομένων αυτών που ακολουθούν, για να μειωθεί ο κίνδυνος πυρκαγιάς, ηλεκτροπληξίας και τραυματισμού.

1. **Αποφεύγετε τις επικίνδυνες συνθήκες περιβάλλοντος** – Μην χρησιμοποιείτε ηλεκτρικές συσκευές σε θέσεις με υγρασία ή νερό.
2. **Μην χρησιμοποιείτε τη συσκευή υπό βροχή.**
3. **Κρατάτε τα παιδιά μακριά** – Όλοι οι επισκέπτες θα πρέπει να διατηρούνται σε απόσταση από την περιοχή εργασίας.
4. **Να είστε ενδεδυμένοι κατάλληλα** – Μην φοράτε ρούχα με χαλαρή εφαρμογή ή κοσμήματα. Μπορεί να πιστούν σε κινούμενα μέρη. Συνιστάται η χρήση λαστιχένιων γαντιών και προστατευτικών παπουτσιών κατά την εργασία σε υπαίθριους χώρους. Φοράτε προστατευτικό κάλυμμα μαλλιών για να περιορίζετε τα μακριά μαλλιά.
5. **Χρησιμοποιείτε γυαλιά ασφαλείας** – Πάντα να χρησιμοποιείτε μάσκα προσώπου ή μάσκα κατά της σκόνης αν κατά την εργασία παράγεται σκόνη.
6. **Χρησιμοποιείτε σωστή συσκευή** – Μην χρησιμοποιήσετε τη συσκευή για οποιαδήποτε άλλη εργασία από αυτή για την οποία προορίζεται.
7. **Μην πιάνετε τις εκτεθειμένες λεπίδες κοπής ή τις αιχμές κοπής όταν παίρνετε στα χέρια σας ή κρατάτε τη συσκευή.**
8. **Μην ασκείτε υπερβολική δύναμη στη συσκευή** – Θα φέρει σε πέρας την εργασία καλύτερα και με μικρότερη πιθανότητα

κινδύνου τραυματισμού όταν λειτουργεί στο ρυθμό για τον οποίο σχεδιάστηκε.

9. **Μην τεντώνετε υπερβολικά** – Διατηρείτε πάντα σταθερή στήριξη στα πόδια σας και καλή ισορροπία.
10. **Παραμένετε σε εγρήγορση** – Προσέχετε τι κάνετε. Χρησιμοποιείτε την κοινή λογική. Μην χρησιμοποιείτε τη συσκευή όταν είστε κουρασμένοι.
11. **Αποσυνδέετε τη συσκευή** – Αφαιρείτε την μπαταρία όταν δεν χρησιμοποιείται η συσκευή, κατά το σέρβις, κατά την αλλαγή αξεσουάρ όπως λεπίδων, και σε παρόμοιες περιπτώσεις.
12. **Φυλάσσετε τις μη χρησιμοποιούμενες συσκευές σε εσωτερικούς χώρους** – Όταν δεν χρησιμοποιείται, η συσκευή θα πρέπει να φυλάσσεται σε εσωτερικό χώρο, σε μέρος ξηρό και σε ψηλή ή κλειδωμένη θέση – μακριά από παιδιά.
13. **Συντηρείτε τη συσκευή με προσοχή** – Διατηρείτε την κοπτική ακμή αιχμηρή και καθαρή για την καλύτερη απόδοση και για να μειώσετε τον κίνδυνο τραυματισμού. Τηρείτε τις οδηγίες για λίπανση και αλλαγή των αξεσουάρ. Επιθεωρείτε περιοδικά την πηγή ρεύματος της συσκευής και αν έχει υποστεί ζημιά αναθέστε την επισκευή σε ένα εξουσιοδοτημένο κέντρο επισκευών. Διατηρείτε τις λαβές στεγνές, καθαρές, χωρίς λάδια και γράσα.
14. **Ελέγξτε τα εξαρτήματα που έχουν υποστεί ζημιά** – Πριν την περαιτέρω χρήση της συσκευής, αν έχει υποστεί ζημιά ένα προστατευτικό ή άλλο εξάρτημα, θα πρέπει να ελεγχθεί προσεκτικά για να προσδιοριστεί αν θα λειτουργήσει κανονικά και θα εκτελέσει την λειτουργία για την οποία προορίζεται. Ελέγχετε για την ευθυγράμμιση των κινούμενων μερών, το μάγκωμα κινούμενων μερών, τη θραύση εξαρτημάτων, τη στερέωση, και οποιαδήποτε άλλη συνθήκη μπορεί να επηρεάσει τη λειτουργία του. Ένα προστατευτικό της συσκευής ή άλλο εξάρτημα που έχει υποστεί ζημιά θα πρέπει να επισκευάζεται κατάλληλα ή να αντικαθίσταται από εξουσιοδοτημένο κέντρο σέρβις, εκτός αν υποδεικνύεται αλλιώς σε άλλο σημείο στο παρόν εγχειρίδιο.

ΦΥΛΑΞΤΕ ΑΥΤΕΣ ΤΙΣ ΟΔΗΓΙΕΣ



ΠΡΟΕΙΔΟΠΟΙΗΣΗ - Να μη χρησιμοποιείται κοντά σε αγωγούς ηλεκτρικού ρεύματος. Η μονάδα δεν έχει σχεδιαστεί για να παρέχει προστασία από ηλεκτροπληξία σε περίπτωση επαφής με εναέριες ηλεκτρικές γραμμές. Συμβουλευτείτε τους τοπικούς κανονισμούς σχετικά με τις ασφαλείς αποστάσεις από εναέριες ηλεκτρικές γραμμές και βεβαιωθείτε ότι η θέση λειτουργίας είναι ασφαλής και προστατευμένη, πριν χρησιμοποιήσετε το κλαδευτικό αλυσοπρίνο κονταριού.

- **Κρατάτε όλο τα μέλη του σώματός σας μακριά από την αλυσίδα του πριονιού. Μην αφαιρείτε το κομμένο υλικό και μην κρατάτε υλικό που θέλετε να κόψετε, όταν οι λεπίδες βρίσκονται σε κίνηση. Βεβαιωθείτε ότι ο διακόπτης είναι απενεργοποιημένος (off) κατά την αφαίρεση υλικού που έχει παγιωθεί. Οι λεπίδες συνεχίζουν να κινούνται επιβραδυνόμενες μετά την απενεργοποίηση του εργαλείου. Μια στιγμιαία απροσεξία**

κατά το χειρισμό του αλυσοπρίονου κονταριού μπορεί να οδηγήσει σε σοβαρό τραυματισμό.

- **Μεταφέρετε το αλυσοπρίονο κονταριού κρατώντας το από τη λαβή, με την αλυσίδα του πριονιού σταματημένη.** Κατά τη μεταφορά ή αποθήκευση του αλυσοπρίονου κονταριού, να τοποθετείτε πάντα το κάλυμμα της αλυσίδας του πριονιού. Ο σωστός χειρισμός του αλυσοπρίονου κονταριού περιορίζει το ενδεχόμενο τραυματισμού από την αλυσίδα του πριονιού.
- **Κρατάτε το ηλεκτρικό εργαλείο μόνο από μονωμένες επιφάνειες λαβής, επειδή η λεπίδα κοπής μπορεί να έρθει σε επαφή με κρυφά καλώδια.** Αν αλυσίδα πριονιού έρθει σε επαφή με καλώδιο υπό τάση, μπορεί να θέσει υπό τάση και τα εκτεθειμένα μεταλλικά μέρη του ηλεκτρικού εργαλείου και να προκαλέσει ηλεκτροπληξία στο χειριστή.
- **Μη χρησιμοποιείτε το αλυσοπρίονο κονταριού σε άσχημες καιρικές συνθήκες, ειδικά όταν υπάρχει κίνδυνος ηλεκτρικών φαινομένων.** Έτσι μειώνεται ο κίνδυνος να σας χτυπήσει κεραυνός.
- **Πάντα να χρησιμοποιείτε και τα δύο χέρια όταν χειρίζεστε το αλυσοπρίονο κονταριού.** Κρατάτε το αλυσοπρίονο κονταριού και με τα δύο χέρια για να αποφύγετε απώλεια ελέγχου.
- **Πάντα να χρησιμοποιείτε προστασία κεφαλής όταν χρησιμοποιείτε το αλυσοπρίονο κονταριού πάνω από το ύψος της κεφαλής.** Τα υπολείμματα που πέφτουν μπορεί να προκαλέσουν σοβαρό τραυματισμό.

ΕΙΔΙΚΟΙ ΚΑΝΟΝΕΣ ΑΣΦΑΛΕΙΑΣ



ΠΡΟΕΙΔΟΠΟΙΗΣΗ: Ορισμένα είδη σκόνης περιέχουν χημικές ουσίες οι οποίες είναι γνωστό στην Πολιτεία της Καλιφόρνια ότι προκαλούν καρκίνο, συγγενείς ανωμαλίες ή άλλες αναπαραγωγικές βλάβες. Ορισμένα παραδείγματα αυτών των χημικών είναι:

- ενώσεις σε λιπάσματα,
- ενώσεις σε εντομοκτόνα, ζιζανιοκτόνα και παρασποκτόνα,
- αρσενικό και χρώμιο από χημικά επεξεργασμένη ξυλεία.

Για να μειώσετε την έκθεσή σας σε αυτά τα χημικά, να φοράτε εγκεκριμένο εξοπλισμό ασφαλείας, όπως μάσκες κατά της σκόνης που είναι ειδικά σχεδιασμένες για να κατακρατούν μικροσκοπικά σωματίδια.

- **Αποφύγετε την παρατεταμένη επαφή με σκόνη από λείανση, κοπή, τρόχισμα, διάτρηση και άλλες κατασκευαστικές εργασίες που γίνονται με ηλεκτρικά εργαλεία.** Φοράτε προστατευτικό ρουχισμό και πλένετε τις εκτεθειμένες περιοχές με σαπούνι και νερό. Αν επιτρέπετε στη σκόνη να εισέλθει στο στόμα και τα μάτια σας ή να παραμένει στο δέρμα σας, διευκολύνετε την απορρόφηση επιβλαβών χημικών ουσιών.



ΠΡΟΕΙΔΟΠΟΙΗΣΗ: Η χρήση αυτού του εργαλείου μπορεί να παραγάγει και/ή να διασκορπίσει σκόνη, η οποία μπορεί να προκαλέσει σοβαρή και μόνιμη αναπνευστική ή άλλη σωματική βλάβη. Πάντα να χρησιμοποιείτε εγκεκριμένη αναπνευστική προστασία

κατάλληλη για την έκθεση σε σκόνη. Κατευθύνετε τα σωματίδια μακριά από το πρόσωπο και το σώμα.



ΠΡΟΣΟΧΗ: Να φοράτε κατάλληλη προστασία ακοής κατά τη χρήση. Υπό ορισμένες συνθήκες και διάρκεια χρήσης, ο θόρυβος από το προϊόν μπορεί να συμβάλει σε απώλεια ακοής.

Πριν τη χρήση του αλυσοπρίονου κονταριού

- **Για ασφαλή λειτουργία, διαβάστε και κατανοήστε όλες τις οδηγίες πριν χρησιμοποιήσετε το αλυσοπρίονο κονταριού.** Τηρείτε όλες τις οδηγίες ασφαλείας. Αν δεν τηρηθούν όλες οι οδηγίες ασφαλείας που αναφέρονται παρακάτω, μπορεί να προκληθεί σοβαρός τραυματισμός.
- **Προσέχετε τι κάνετε.** Χρησιμοποιείτε την κοινή λογική. Μη χρησιμοποιείτε το αλυσοπρίονο κονταριού όταν είστε κουρασμένοι.
- **Χρησιμοποιείτε το αλυσοπρίονο κονταριού μόνο για να κόβετε κλαδιά δένδρων.** Μη χρησιμοποιείτε το αλυσοπρίονο κονταριού για εργασίες για τις οποίες δεν προορίζεται. Μη χρησιμοποιείτε το εργαλείο για κοπή άλλων ειδών.
- **Το αλυσοπρίονο κονταριού πρέπει να χρησιμοποιείται μόνο από καλά εκπαιδευμένα ενήλικα άτομα.** Ποτέ μην αφήνετε να χρησιμοποιείται από παιδιά.
- **Μην επιτρέπετε σε παιδιά ή μη εκπαιδευμένα άτομα να χρησιμοποιούν αυτή τη μονάδα.**
- Φοράτε τον ακόλουθο εξοπλισμό ασφαλείας όταν χρησιμοποιείτε το αλυσοπρίονο κονταριού:
 - γάντια βαρέος τύπου
 - υποδημάτα ασφαλείας με χαλύβδινο προστατευτικό δακτύλων και αντιολισθητικές σόλες
 - γυαλιά ασφαλείας, προστατευτικά γυαλιά ή προστασία προσώπου
 - κράνος ασφαλείας
 - προστατευτικά αυτιών ή ωτοασπίδες
 - μάσκα προσώπου ή σκόνης (αν εργάζεστε σε περιοχή με σκόνη)
- **Φοράτε μακριά παντελόνια από παχύ ύφασμα καθώς και μπότες.** Μη φοράτε ρούχα με χαλαρή εφαρμογή, σορτς, κοσμήματα οποιουδήποτε τύπου ούτε να είστε ζυπόλητοι.
- Πιάνετε τα μακριά μαλλιά ώστε να είναι πάνω από τους ώμους, για να αποτρέψετε να μερδευτούν σε οποιαδήποτε κινούμενα μέρη.
- Πριν την κοπή, πάντα να εξασφαλίζετε τα εξής:
 - περιοχή εργασίας χωρίς εμπόδια
 - σταθερή στήριξη στα πόδια σας
 - προσχεδιασμένη όδευση διαφυγής από κλάρες που πέφτουν
- Επιθεωρήστε το δένδρο πριν την αποκλάδωση. Προβλέψτε χώρο ώστε τα κλαδιά να πέφτουν ελεύθερα στο έδαφος.
- Μη χρησιμοποιείτε το αλυσοπρίονο κονταριού για να κόβετε δενδρύλλια.

Κατά τη χρήση του αλυσοπρίονου κονταριού



ΚΙΝΔΥΝΟΣ: Για να μειώσετε τον κίνδυνο

ηλεκτροπληξίας μη χρησιμοποιείτε το εργαλείο σε υγρές επιφάνειες. Μην εκθέσετε τον εξοπλισμό στη βροχή. Αποθηκεύετε τον εξοπλισμό σε εσωτερικό χώρο.



ΚΙΝΔΥΝΟΣ: Αποφύγετε την αθέλητη εκκίνηση –

όταν είναι εγκατεστημένη η μπαταρία, μη μεταφέρετε τη συσκευή με το δάκτυλο στον διακόπτη. Να βεβαιώνετε ότι ο διακόπτης είναι απενεργοποιημένος, πριν εγκαταστήσετε την μπαταρία.

- Να είστε σε εγρήγορση. Να χρησιμοποιείτε την κοινή λογική όταν χρησιμοποιείτε τη μονάδα.
- Διατηρείτε την περιοχή εργασίας καθαρή. Οι ακατάστατοι χώροι ευνοούν τους τραυματισμούς.
- Πάντα να αφαιρείτε την μπαταρία από το αλυσοπρίονο κονταριού όταν τελειώνετε την εργασία κοπής και όταν αφήνετε το πριόνι χωρίς επίβλεψη.
- Κρατάτε παιδιά, ζώα και παρευρισκόμενους τουλάχιστον 15 m μακριά από το αλυσοπρίονο κονταριού. Μόνο ο χρήστης του αλυσοπρίονου κονταριού επιτρέπεται να βρίσκεται στην περιοχή εργασίας.
- Μη χρησιμοποιείτε το αλυσοπρίονο κονταριού για να κόβετε δένδρα.
- Μην πιάνετε την εκτεθειμένη αλυσίδα του πριονιού όταν παίρνετε στα χέρια σας ή κρατάτε το αλυσοπρίονο κονταριού.
- Κρατάτε το αλυσοπρίονο κονταριού σταθερά, με το ένα χέρι στο κοντάρι και το άλλο χέρι στη λαβή.
- Κρατάτε το δάκτυλο εκτός σκανδάλης μέχρι να είστε έτοιμοι για την κοπή.
- Πριν θέσετε σε λειτουργία το αλυσοπρίονο κονταριού, βεβαιωθείτε ότι η αλυσίδα δεν είναι σε επαφή με τίποτα.
- Διατηρείτε όλα τα μέρη του σώματός σας μακριά από την αλυσίδα όταν είναι σε λειτουργία το αλυσοπρίονο κονταριού.
- Μην ασκείτε υπερβολική δύναμη στο αλυσοπρίονο κονταριού κατά την κοπή. Εφαρμόζετε μόνο ελαφριά πίεση. Το εργαλείο θα εκτελέσει την εργασία καλύτερα και ασφαλέστερα με τον ρυθμό για τον οποίο έχει σχεδιαστεί.
- Μεταφέρετε το αλυσοπρίονο κονταριού από το ένα μέρος στο άλλο:
 - με την μπαταρία εκτός της μονάδας,
 - με τα δάκτυλα εκτός και μακριά από τη σκανδάλη,
 - κρατώντας το κοντάρι από το κέντρο βάρους, και
 - με τη λάμα καθοδήγησης και την αλυσίδα προς τα πίσω, και με το θηκάρι τοποθετημένο.
- Μην κόβετε μικρούς θάμνους και δενδρύλια με το αλυσοπρίονο κονταριού. Μικρής διαμέτρου και ευλύγιστα υλικά μπορεί να πιαστούν στην αλυσίδα και να τιναχτούν προς το μέρος σας. Αυτό θα μπορούσε να σας κάνει και να χάσετε την ισορροπία σας.
- Μη χρησιμοποιείτε τη μονάδα με ανεπαρκή φωτισμό.
- Διατηρείτε σταθερή στήριξη στα πόδια και καλή ισορροπία. Μην τεντώνετε υπερβολικά. Με το υπερβολικό τέντωμα μπορεί να χάσετε την ισορροπία σας ή να εκτεθείτε σε καυτές επιφάνειες.

- Κρατάτε όλα τα μέλη του σώματός σας μακριά από οποιοδήποτε κινούμενο μέρος.
- Σε καμία απολύτως περίπτωση, μη χρησιμοποιήσετε πάνω σε αυτό το προϊόν κανένα προσάρτημα ή αξεσουάρ το οποίο δεν συνόδευε το προϊόν ή δεν έχει χαρακτηριστεί στο παρόν εγχειρίδιο οδηγιών ως κατάλληλο για χρήση με αυτό το προϊόν.
- Επιθεωρείτε το αλυσοπρίονο κονταριού πριν από κάθε χρήση και μετά από πτώση ή άλλες προσκρούσεις. Διασφαλίζετε ότι δεν υπάρχουν σημαντικές βλάβες ή ζημιές.

Μη χρησιμοποιείτε το αλυσοπρίονο κονταριού:

- υπό την επίρεια οιονοπέυματος, φαρμακευτικής αγωγής ή ναρκωτικών ουσιών.
- στη βροχή ή σε υγρά ή βρεγμένα μέρη.
- όπου υπάρχουν πολύ εύφλεκτα υγρά ή αέρια.
- αν το αλυσοπρίονο κονταριού έχει υποστεί ζημιά, έχει ρυθμιστεί λανθασμένα ή δεν έχει συναρμολογηθεί πλήρως ή σταθερά.
- αν η σκανδάλη δεν ενεργοποιεί και απενεργοποιεί το αλυσοπρίονο κονταριού. Η αλυσίδα πρέπει να σταματά να κινείται όταν ελευθερώνετε τη σκανδάλη. Αναθέστε την αντικατάσταση τυχόν ελαττωματικού διακόπτη σε εξουσιοδοτημένο κέντρο σέρβις. Βλ. **Αξεσουάρ** στην ενότητα **Συντήρηση**.
- όταν βιάζεστε.
- έχοντας ανέβει σε δέντρο ή σκάλα.
- έχοντας ανέβει σε μπουίμες, κάδους ή πλατφόρμες μηχανημάτων.
- όταν επικρατεί δυνατός άνεμος ή συνθήκες καταιγίδας.

ΓΕΝΙΚΟΙ ΚΑΝΟΝΕΣ ΑΣΦΑΛΕΙΑΣ



ΚΙΝΔΥΝΟΣ: Κίνδυνος ηλεκτροπληξίας. Σοβαρός τραυματισμός ή θάνατος από ηλεκτροπληξία σε περίπτωση επαφής με αγωγούς ρεύματος. Ποτέ μη χρησιμοποιήσετε το εργαλείο κοντά σε πηγή ρεύματος, κλαδιά ή αγωγούς ρεύματος.



ΠΡΟΕΙΔΟΠΟΙΗΣΗ: Για ασφαλή λειτουργία, διαβάστε και κατανοήστε το εγχειρίδιο χρήσης. Φοράτε μάσκα προσώπου (και/ή γυαλιά ασφαλείας) και κράνος για προστασία σας από πτώση κομματιών. Πάντα να έχετε περιοχή εργασίας χωρίς εμπόδια, όδευση διαφυγής και να έχετε υπόψη σας τη θέση που έχουν οι κλάρες/τα κλαδιά για να αποφύγετε κλάρες και μέρη τους που πέφτουν. Κρατάτε τους παρευρισκόμενους 15 m μακριά όταν χρησιμοποιείτε το πριόνι. Για να μειώσετε τον κίνδυνο ηλεκτροπληξίας μη χρησιμοποιείτε το εργαλείο σε υγρές επιφάνειες. Μην εκθέσετε τον εξοπλισμό στη βροχή. Φυλάσσετε τον εξοπλισμό σε εσωτερικό χώρο.

- Για να προστατευτείτε από πτώση κλαδιών, μη στέκεστε απευθείας κάτω από το κλαδί ή την κλάρα που κόβετε. Αυτή η μονάδα δεν πρέπει να κρατείται υπό γωνία μεγαλύτερη των 60° από το επίπεδο του εδάφους.
- Να διατηρείτε τις λαβές στεγνές, καθαρές και απαλλαγμένες από λάδια.

- Πριν θέσετε σε λειτουργία τη μονάδα, βεβαιωθείτε ότι η αλυσίδα του πριονιού δεν βρίσκεται σε επαφή με οποιοδήποτε αντικείμενο.
- Βεβαιωθείτε ότι η αλυσίδα κοπής έχει σταματήσει πριν αφήσετε κάτω τη μονάδα.

Σέρβις

- Το σέρβις στο εργαλείο πρέπει να γίνεται μόνο από εξειδικευμένο προσωπικό επισκευών. Το σέρβις ή η συντήρηση που εκτελούνται από μη εξειδικευμένο προσωπικό μπορεί να έχουν ως αποτέλεσμα κίνδυνο τραυματισμού. Ανατρέξτε στην ενότητα **Συντήρηση**, στο παρόν εγχειρίδιο.
- Όταν διενεργείτε σέρβις σε ένα εργαλείο, χρησιμοποιείτε μόνο ανταλλακτικά πανομοιότυπα με τα αρχικά εξαρτήματα. Ακολουθείτε τις οδηγίες στην ενότητα **Συντήρηση**, στο παρόν εγχειρίδιο. Η χρήση μη εγκεκριμένων ανταλλακτικών ή η μη τήρηση των οδηγιών συντήρησης, μπορεί να δημιουργήσει κίνδυνο ηλεκτροπληξίας ή τραυματισμού.

Προστατευτείτε από ανάδραση



ΠΡΟΕΙΔΟΠΟΙΗΣΗ: Μπορεί να προκληθεί ΑΝΑΔΡΑΣΗ αν η μύτη ή το άκρο της λάμας καθοδήγησης έρθει σε επαφή με ένα αντικείμενο ή αν το ξύλο κλείσει και μαγκώσει την αλυσίδα του πριονιού μέσα στην τομή. Η επαφή του άκρου με ένα αντικείμενο μπορεί σε ορισμένες περιπτώσεις να προκαλέσει απότομη αντίστροφη κίνηση, τινάζοντας τη λάμα καθοδήγησης αλυσίδας προς τα πάνω και πίσω, προς το μέρος του χειριστή. Το μάγκωμα της αλυσίδας του πριονιού κατά μήκος του πάνω μέρους της λάμας καθοδήγησης μπορεί να σπρώξει τη λάμα καθοδήγησης με ταχύτητα πίσω προς το μέρος του χειριστή. Κάθε μία από αυτές τις αντιδράσεις μπορεί να σας κάνει να χάσετε τον έλεγχο του πριονιού, κάτι που θα μπορούσε να έχει ως συνέπεια σοβαρό τραυματισμό του χρήστη.



ΓΙΑ ΕΛΑΧΙΣΤΟΠΟΙΗΣΗ ΤΗΣ ΑΝΑΔΡΑΣΗΣ ΠΡΕΠΕΙ ΝΑ ΤΗΡΟΥΝΤΑΙ ΤΑ ΠΑΡΑΚΑΤΩ ΜΕΤΡΑ ΠΡΟΦΥΛΑΞΗΣ:

- Πιάνετε σταθερά το αλυσοπρίονο κονταριού. Κρατάτε σταθερά το αλυσοπρίονο και με τα δύο χέρια, όταν η μονάδα είναι σε λειτουργία. Χρησιμοποιείτε σταθερό κράτημα με τους αντίχειρες και τα δάχτυλα να περικλείουν τη λαβή και το κοντάρι του πριονιού.
- Μην τεντώνεστε υπερβολικά.
- Διατηρείτε πάντα σταθερή στήριξη στα πόδια σας και καλή ισορροπία.
- Μην αφήνετε τη μύτη της λάμας καθοδήγησης να έρθει σε επαφή με κορμούς, κλαδιά, το έδαφος ή άλλα εμπόδια.
- Μην εκτείνετε τη λαβή του αλυσοπρίονου κονταριού πάνω από το ύψος του ώμου σας.
- Χρησιμοποιείτε διατάξεις οι οποίες μειώνουν τους κινδύνους που σχετίζονται με την ανάδραση, όπως αλυσίδες μειωμένης ανάδρασης, σύστημα πέδησης της αλυσίδας και ειδικές λάμες καθοδήγησης.
- Χρησιμοποιείτε αποκλειστικά τις ανταλλακτικές λάμες και αλυσίδες που καθορίζονται από τον κατασκευαστή ή ισοδύναμες.

- Ποτέ μην επιτρέψετε να έλθει η κινούμενη αλυσίδα σε επαφή με οποιοδήποτε αντικείμενο στο άκρο της λάμας καθοδήγησης.
- Διατηρείτε το χώρο εργασίας καθαρό από εμπόδια όπως άλλα δέντρα, κλαδιά, πέτρες, φράχτες, κορμούς κ.ά. Απομακρύνετε ή αποφύγετε κάθε εμπόδιο όπου θα μπορούσε να χτυπήσει η αλυσίδα του πριονιού σας καθώς κόβετε ένα συγκεκριμένο κορμό ή κλαδί.
- Διατηρείτε την αλυσίδα του πριονιού αιχμηρή και σωστά τεντωμένη. Μια χαλαρή ή στομωμένη αλυσίδα μπορεί να αυξήσει την πιθανότητα ανάδρασης. Ελέγχετε την τάνυση σε τακτικά διαστήματα με το μοτέρ σταματημένο και την μπαταρία εκτός του εργαλείου.
- Ξεκινάτε ή συνεχίζετε μια κοπή μόνο εφόσον η αλυσίδα κινείται με τη μέγιστη ταχύτητα. Αν η αλυσίδα κινείται με μικρότερη ταχύτητα, υπάρχει μεγαλύτερη πιθανότητα ανάδρασης.
- Κόβετε μόνο ένα κλαδί τη φορά.
- Να είστε ιδιαίτερα προσεκτικοί όταν τοποθετείτε ξανά το εργαλείο σε μια προηγούμενη τομή. Στερεώστε τους οδοντωτούς προφυλακτήρες στο ξύλο και αφήστε την αλυσίδα να φθάσει σε πλήρη ταχύτητα πριν προχωρήσετε στην κοπή.
- Μην επιχειρήσετε κοπή βύθισης ή διάτρησης.
- Προσέχετε για τυχόν κλαδιά που μετακινούνται ή για άλλες δυνάμεις που θα μπορούσαν να κλείσουν μια τομή και να μαγκώσουν την αλυσίδα ή να πέσουν πάνω σε αυτήν.

Χαρακτηριστικά ασφαλείας κατά της ανάδρασης



ΠΡΟΕΙΔΟΠΟΙΗΣΗ: Τα παρακάτω χαρακτηριστικά περιλαμβάνονται στο αλυσοπρίονο κονταριού για να συμβάλλουν στη μείωση του κινδύνου ανάδρασης. Ωστόσο, αυτά τα χαρακτηριστικά δεν θα εξουδετερώσουν τελείως αυτή την επικίνδυνη αντίδραση. Ως χρήστης αλυσοπρίονου κονταριού, μη βασίζεστε αποκλειστικά σε διατάξεις ασφαλείας. Πρέπει να τηρείτε όλα τα μέτρα προφύλαξης, τις οδηγίες και τις εργασίες συντήρησης στο παρόν εγχειρίδιο για να συμβάλλετε στην αποφυγή της ανάδρασης και άλλων δυνάμεων που θα μπορούσαν να προκαλέσουν σοβαρό τραυματισμό.

- **Λάμα καθοδήγησης μειωμένης ανάδρασης**, σχεδιασμένη με άκρο μικρής ακτίνας το οποίο μειώνει το μέγεθος της ζώνης κινδύνου ανάδρασης στο άκρο της λάμας. Μια λάμα καθοδήγησης μειωμένης ανάδρασης έχει αποδειχθεί ότι μειώνει σημαντικά τον αριθμό και τη σοβαρότητα των συμβάντων ανάδρασης όταν η λάμα έχει δοκιμαστεί σύμφωνα με τις απαιτήσεις ασφαλείας για ηλεκτρικά αλυσοπρίονα.
- **Αλυσίδα μειωμένης ανάδρασης**, σχεδιασμένη με καμπύλο ρυθμιστή βάθους κοπής και κρίκο προστασίας, που εκτρέπουν τη δύναμη ανάδρασης και επιτρέπουν στο ξύλο να ανέλθει σταδιακά στο κοπτικό της αλυσίδας. Μια αλυσίδα μειωμένης ανάδρασης είναι μια αλυσίδα που έχει εκληρωθεί τις απαιτήσεις απόδοσης σε ανάδραση κατά τις δοκιμές στο αντιπροσωπευτικό δείγμα αλυσοπρίονων.

Όνόματα και ορολογία στο αλυσοπρίονο κονταριού

- **Οδοντωτός τροχός κίνησης ή Οδοντωτός τροχός** - Το οδοντωτό εξάρτημα που κινεί την αλυσίδα του πριονιού.
- **Λάμα καθοδήγησης** - Μια συμπαγής κατασκευή ράγας που υποστηρίζει και καθοδηγεί την αλυσίδα του πριονιού.
- **Θηκάρι λάμας καθοδήγησης** - Περιβλήμα που τοποθετείται πάνω στη λάμα καθοδήγησης για να εμποδίζει την επαφή των δοντιών με άλλα αντικείμενα όταν δεν χρησιμοποιείται το πρίονο.
- **Ανάδραση** - Η κίνηση της λάμας καθοδήγησης προς τα πίσω ή προς τα πάνω ή και τα δύο, η οποία προκύπτει όταν η αλυσίδα πριονιού κοντά στη μύτη του πάνω μέρους της λάμας καθοδήγησης έρθει σε επαφή με οποιοδήποτε αντικείμενο όπως με κορμό ή κλαδί, ή όταν το ξύλο κλείσει και μαγκώσει την αλυσίδα του πριονιού μέσα στην τομή.
- **Αλυσίδα μειωμένης ανάδρασης** - Μια αλυσίδα που εκπληρώνει τις απαιτήσεις απόδοσης σχετικά με την ανάδραση. (Όταν δοκιμάζεται σε ένα αντιπροσωπευτικό δείγμα αλυσοπριονίων.)
- **Λάμα καθοδήγησης μειωμένης ανάδρασης** - Μια λάμα καθοδήγησης που έχει αποδειχθεί ότι μειώνει σημαντικά την ανάδραση.
- **Ανταλλακτική αλυσίδα πριονιού** - Μια αλυσίδα που συμμορφώνεται με τις απαιτήσεις απόδοσης σχετικά με την ανάδραση όταν δοκιμάζεται με συγκεκριμένα αλυσοπρίονα. Ενδέχεται να μην πληροί τις απαιτήσεις απόδοσης όταν χρησιμοποιείται με άλλα πρίονα.
- **Αλυσίδα του πριονιού** - Ένας βρόχος από αλυσίδα που φέρει δόντια κοπής του ξύλου και κινείται από το μοτέρ ενώ υποστηρίζεται από τη λάμα καθοδήγησης.
- **Οδοντωτός προφυλακτήρας (Δόντι)** - Το μυτερό δόντι ή δόντια που χρησιμοποιείται(-ούνται) κατά το κλάδεμα για την περιστροφή του πριονιού και τη διατήρηση της θέσης του πριονιού κατά την κοπή.
- **Διακόπτης** - Μια διάταξη που όταν χρησιμοποιείται κλείνει ή ανοίγει ένα ηλεκτρικό κύκλωμα που τροφοδοτεί το μοτέρ του αλυσοπριονίου.
- **Ασφάλεια διακόπτη** - Ένα κινητό στοπ που αποτρέπει την αθλήτη λειτουργία του διακόπτη έως ότου γίνει χειρισμός με το χέρι.
- **Αποκλάδωση (κλάδεμα)** - Η διαδικασία κοπής κλαδιών από ένα δένδρο.
- **Υποκοπή** - Μια τομή στην κάτω πλευρά ενός κούτσουρου ή μιας κλάρας με κατεύθυνση προς τα πάνω. Αυτό γίνεται με τον χρήση σε κανονική θέση κοπής, με την κοπή να γίνεται με την πάνω πλευρά της λάμας καθοδήγησης της αλυσίδας.

Φύλαξη

1. **Φυλάσσετε τον εξοπλισμό σε εσωτερικό χώρο.** Το καλύτερο μέρος φύλαξης είναι ένα δροσερό και ξηρό μέρος μακριά από την άμεση ηλιακή ακτινοβολία, την υπερβολική θερμότητα ή το κρύο και μακριά από παιδιά.
2. **Πάντα να μειώνετε πάλι την τάνυση της αλυσίδας μετά την ολοκλήρωση της εργασίας. Η αλυσίδα συστέλλεται**

όταν κρύνει. Αν δεν μειωθεί η τάνυση, μπορεί να προξενήσει ζημιά στο πρίονο.

Υπολειπόμενοι κίνδυνοι

Παρά την εφαρμογή των σχετικών κανονισμών ασφαλείας και την εφαρμογή διατάξεων ασφαλείας, ορισμένοι υπολειπόμενοι κίνδυνοι δεν μπορούν να αποφευχθούν. Αυτοί είναι:

- Βλάβη της ακοής.
- Κίνδυνος σωματικής βλάβης λόγω εκτινασόμενων σωματιδίων.
- Κίνδυνος εγκαυμάτων επειδή τα αξεσουάρ θερμαίνονται πολύ κατά τη λειτουργία.
- Κίνδυνος σωματικής βλάβης λόγω παρατεταμένης χρήσης.

ΦΥΛΑΞΤΕ ΑΥΤΕΣ ΤΙΣ ΟΔΗΓΙΕΣ

Φορτιστές

Οι φορτιστές STANLEY FATMAX δεν χρειάζονται καμία ρύθμιση και έχουν σχεδιαστεί να λειτουργούν όσο το δυνατόν πιο απλά.

Ασφαλής χρήση ηλεκτρικού ρεύματος

Το ηλεκτρικό μοτέρ έχει σχεδιαστεί μόνο για μία τάση. Ελέγχετε πάντα ότι η τάση του πακέτου μπαταρίας συμφωνεί με αυτήν που αναγράφεται στην πινακίδα τεχνικών χαρακτηριστικών. Επίσης να βεβαιώσετε ότι η τάση του φορτιστή σας αντιστοιχεί σ' αυτή του ρεύματος δικτύου.



Ο φορτιστής STANLEY FATMAX έχει διπλή μόνωση σύμφωνα με το πρότυπο EN60335, επομένως δεν απαιτείται αγωγός γείωσης.

Αν έχει υποστεί ζημιά το καλώδιο τροφοδοσίας ρεύματος, αυτό πρέπει να αντικατασταθεί από ειδικά κατασκευασμένο καλώδιο το οποίο διατίθεται μέσω των αντιπροσώπων σέρβις της STANLEY FATMAX.

Χρήση καλώδιο επέκτασης

Δεν πρέπει να χρησιμοποιείτε καλώδιο επέκτασης εκτός αν είναι απολύτως απαραίτητο. Να χρησιμοποιείτε εγκεκριμένο καλώδιο επέκτασης κατάλληλο για την κατανάλωση ρεύματος του φορτιστή σας (βλ. **Τεχνικά χαρακτηριστικά**). Το ελάχιστο μέγεθος αγωγών είναι 1 mm² και το μέγιστο μήκος είναι 30 m. Όταν χρησιμοποιείτε καλώδιο σε καρούλι, πάντα να ξετυλίγετε τελειώς το καλώδιο.

Σημαντικές οδηγίες ασφαλείας για όλους τους φορτιστές μπαταριών

ΦΥΛΑΞΤΕ ΑΥΤΕΣ ΤΙΣ ΟΔΗΓΙΕΣ: Το παρόν εγχειρίδιο περιέχει σημαντικές οδηγίες ασφαλείας και λειτουργίας για συμβατούς φορτιστές μπαταριών (ανατρέξτε στα **Τεχνικά χαρακτηριστικά**).

- Πριν χρησιμοποιήσετε τον φορτιστή, διαβάστε όλες τις οδηγίες και τις επισομάνσεις προσοχής πάνω στον φορτιστή, το πακέτο μπαταρίας και το προϊόν όπου χρησιμοποιείται το πακέτο μπαταρίας.



ΠΡΟΕΙΔΟΠΟΙΗΣΗ: Κίνδυνος ηλεκτροπληξίας. Μην επιτρέψετε να εισέλθει οποιοδήποτε υγρό μέσα στον φορτιστή. Μπορεί να προκληθεί ηλεκτροπληξία.



ΠΡΟΕΙΔΟΠΟΙΗΣΗ: Συνιστούμε τη χρήση διάταξης προστασίας από ρεύμα διαρροής με διαβάθμιση έντασης ρεύματος διαρροής 30 mA ή μικρότερη.



ΠΡΟΣΟΧΗ: Κίνδυνος εγκαυμάτων. Για να μειώσετε τον κίνδυνο τραυματισμού, φορτίστε μόνο επαναφορτιζόμενες μπαταρίες STANLEY FATMAX. Άλλοι τύποι μπαταριών μπορεί να εκραγούν προκαλώντας τραυματισμό και ζημιά.



ΠΡΟΣΟΧΗ: Τα παιδιά θα πρέπει να βρίσκονται υπό επίβλεψη ώστε να διασφαλίζεται ότι δεν παίζουν με τη συσκευή.

ΕΙΔΟΠΟΙΗΣΗ: Υπό ορισμένες συνθήκες, με τον φορτιστή συνδεδεμένο στην παροχή ρεύματος, οι εκτεθειμένες επαφές φόρτισης μέσα στον φορτιστή μπορεί να βραχυκυκλωθούν από ξένο υλικό. Τα ξένα υλικά με αγώγιμες ιδιότητες, όπως είναι, αλλά χωρίς περιορισμό σε αυτά, το σύρμα τριψίματος, το αλουμινοχαρτό ή οποιαδήποτε συσσωρευση μεταλλικών σωματιδίων, θα πρέπει να διατηρούνται μακριά από τις κοιλότητες των φορτιστών. Πάντα αποσυνδέετε τον φορτιστή από την παροχή ρεύματος όταν δεν υπάρχει πακέτο μπαταρίας στην κοιλότητα. Αποσυνδέετε τον φορτιστή από την πρίζα πριν επιχειρήσετε να τον καθαρίσετε

- **ΜΗΝ επιχειρήσετε να φορτίσετε το πακέτο μπαταρίας με οποιοσδήποτε φορτιστές άλλους από τους αναφερόμενους στο παρόν εγχειρίδιο.** Ο φορτιστής και το πακέτο μπαταρίας έχουν σχεδιαστεί ειδικά για να λειτουργούν μαζί.
- **Αυτά οι φορτιστές δεν προορίζονται για οποιοσδήποτε χρήσεις άλλες από φόρτιση επαναφορτιζόμενων μπαταριών STANLEY FATMAX.** Οποιοσδήποτε άλλες χρήσεις μπορεί να προκαλέσουν κίνδυνο πυρκαγιάς και ελαφράς ή θανατηφόρου ηλεκτροπληξίας.
- **Μην εκθέσετε τον φορτιστή σε βροχή ή χιόνι.**
- **Τραβήτε το φικ και όχι το καλώδιο όταν αποσυνδέετε τον φορτιστή.** Έτσι θα μειωθεί ο κίνδυνος ζημιάς στο φικ και στο καλώδιο.
- **Να βεβαιώνετε ότι το καλώδιο έχει διευθετηθεί έτσι ώστε να μην πατηθεί, μπερδευτεί στα πόδια ατόμων ή υποβληθεί με άλλο τρόπο σε ζημιά ή καταπόνηση.**
- **Μη χρησιμοποιήσετε καλώδιο επέκτασης εκτός αν είναι απολύτως απαραίτητο.** Η χρήση ακατάλληλου καλωδίου επέκτασης θα μπορούσε να επιφέρει κίνδυνο πυρκαγιάς και ελαφράς ή θανατηφόρου ηλεκτροπληξίας.
- **Μην τοποθετείτε οποιοδήποτε αντικείμενο πάνω στον φορτιστή και μην τοποθετείτε τον φορτιστή σε μαλακή επιφάνεια που θα μπορούσε να φράξει τα ανοίγματα αερισμού και να έχει ως αποτέλεσμα έντονη εσωτερική θέρμανση.** Τοποθετείτε τον φορτιστή μακριά από οποιαδήποτε πηγή θερμότητας. Ο φορτιστής αερίζεται μέσω ανοιγμάτων στο πάνω και στο κάτω μέρος του περιβλήματος.
- **Μη χρησιμοποιήσετε τον φορτιστή αν το καλώδιο ή το φικ του έχει υποστεί ζημιά—φροντίστε να αντικατασταθούν άμεσα.**
- **Μη χρησιμοποιήσετε τον φορτιστή αν έχει δεχθεί δυνατό χτύπημα, έχει πέσει ή αν έχει υποστεί ζημιά με οποιοδήποτε άλλο τρόπο.** Παραδώστε τον σε εξουσιοδοτημένο κέντρο σέρβις.

- **Μην αποσυρμολογήσετε τον φορτιστή. Παραδώστε τον σε εξουσιοδοτημένο κέντρο σέρβις όταν απαιτείται σέρβις ή επισκευή.** Η λανθασμένη επανασυρμολόγηση μπορεί να έχει ως αποτέλεσμα κίνδυνο ελαφράς ή θανατηφόρου ηλεκτροπληξίας ή πυρκαγιάς.
- Σε περίπτωση που το καλώδιο τροφοδοσίας ρεύματος έχει υποστεί ζημιά, αυτό πρέπει να αντικατασταθεί άμεσα από τον κατασκευαστή, τον αντιπρόσωπό του για σέρβις ή άτομο με παρόμοια εξειδίκευση, ώστε να αποτραπεί οποιοσδήποτε κίνδυνος.
- **Αποσυνδέετε τον φορτιστή από την πρίζα πριν επιχειρήσετε οποιοδήποτε καθαρισμό. Έτσι θα μειωθεί ο κίνδυνος ηλεκτροπληξίας.** Με την αφαίρεση του πακέτου μπαταρίας δεν μειώνεται αυτός ο κίνδυνος.
- **ΠΟΤΕ** μην επιχειρήσετε να συνδέσετε δύο φορτιστές μεταξύ τους.
- **Ο φορτιστής έχει σχεδιαστεί για να λειτουργεί με κανονικό οικιακό ρεύμα 230 V. Μην επιχειρήσετε να τον χρησιμοποιήσετε με οποιαδήποτε άλλη τάση.** Αυτό δεν ισχύει για τον φορτιστή οχήματος.

Φόρτιση μιας μπαταρίας (Εικ. Β)

1. Συνδέστε τον φορτιστή σε κατάλληλη πρίζα πριν τοποθετήσετε το πακέτο μπαταρίας.
2. Εισάγετε το πακέτο μπαταρίας **6** μέσα στο φορτιστή και βεβαιωθείτε ότι το πακέτο μπαταρίας έχει τερματίσει πλήρως στην κανονική του θέση μέσα στο φορτιστή. Η κόκκινη λυχνία (φόρτιση) θα αναβοσβήνει επαναληπμένα υποδηλώνοντας ότι έχει αρχίσει η διαδικασία φόρτισης.
3. Η φόρτιση έχει ολοκληρωθεί όταν η κόκκινη λυχνία είναι μόνιμα αναμμένη. Τότε το πακέτο μπαταρίας είναι πλήρως φορτισμένο και μπορείτε να το χρησιμοποιήσετε άμεσα ή να αφήσετε τοποθετημένο στον φορτιστή. Για να αφαιρέσετε το πακέτο μπαταρίας από τον φορτιστή, πατήστε το κουμπί απασφάλισης μπαταρίας **24** στο πακέτο μπαταρίας.

ΣΗΜΕΙΩΣΗ: Για να εξασφαλίσετε μέγιστη απόδοση και μέγιστη ωφέλιμη ζωή των πακέτων μπαταρίας ιόντων λιθίου, φορτίστε πλήρως το πακέτο μπαταρίας πριν την πρώτη χρήση.

Λειτουργία του φορτιστή

Ανατρέξτε στις παρακάτω ενδείξεις σχετικά με την κατάσταση φόρτισης του πακέτου μπαταρίας.

Ενδείξεις φόρτισης	
	Φορτίζεται
	Πλήρως φορτισμένο
	Καθυστερήση θερμοΰ/ψυχρού πακέτου μπαταρίας*

*Στη διάρκεια αυτής της διαδικασίας, η κόκκινη λυχνία θα συνεχίσει να αναβοσβήνει, αλλά θα είναι αναμμένη μια κίτρινη ενδεικτική λυχνία. Αφού το πακέτο μπαταρίας φθάσει σε κατάλληλη θερμοκρασία, η κίτρινη λυχνία θα σβήσει και ο φορτιστής θα συνεχίσει τη διαδικασία φόρτισης.

Ο/Οι συμβατός(-οί) φορτιστής(-ές) δεν θα φορτίσουν ένα πακέτο μπαταρίας που παρουσιάζει βλάβη. Ο φορτιστής θα

υποδειξί ότι υπάρχει βλάβη στην μπαταρία με το να μην ανάψει ενδεικτική λυχνία.

ΣΗΜΕΙΩΣΗ: Αυτό θα μπορούσε να σημαίνει και πρόβλημα με φορτιστή.

Αν ο φορτιστής υποδηλώνει πρόβλημα, δώστε τον φορτιστή και το πακέτο μπαταρίας για έλεγχο σε εξουσιοδοτημένο κέντρο σέρβις.

ΚΑΘΥΣΤΕΡΗΣΗ ΘΕΡΜΟΥ/ΨΥΧΡΟΥ ΠΑΚΕΤΟΥ ΜΠΑΤΑΡΙΑΣ

Αν ο φορτιστής ανιχνεύσει πακέτο μπαταρίας με υπερβολικά υψηλή ή χαμηλή θερμοκρασία, ξεκινά αυτόματα μια Καθυστέρηση Θερμού/Ψυχρού πακέτου μπαταρίας, αναστέλλοντας τη φόρτιση έως ότου το πακέτο μπαταρίας έχει φθάσει σε κατάλληλη θερμοκρασία. Κατόπιν, ο φορτιστής αρχίζει αυτόματα τη φόρτιση του πακέτου. Αυτή η λειτουργία διασφαλίζει τη μέγιστη διάρκεια ζωής του πακέτου μπαταρίας. Ένα κρύο πακέτο μπαταρίας θα φορτίζεται πιο αργά από ένα θερμό πακέτο μπαταρίας. Το πακέτο μπαταρίας θα φορτιστεί με αυτή τη μικρότερη ταχύτητα σε όλον τον κύκλο φόρτισης και δεν θα επιστρέψει στη μέγιστη ταχύτητα φόρτισης ακόμα και αν η μπαταρία ζεσταθεί.

Ηλεκτρονικό σύστημα προστασίας

Τα εργαλεία XR Li-Ion (ιόντων λιθίου) έχουν σχεδιαστεί με Ηλεκτρονικό Σύστημα Προστασίας το οποίο προστατεύει το πακέτο μπαταρίας από υπερφόρτωση, υπερθέρμανση ή βαθιά εκφόρτιση.

Το εργαλείο θα απενεργοποιηθεί αυτόματα αν ενεργοποιηθεί το ηλεκτρονικό σύστημα προστασίας. Αν συμβεί αυτό, τοποθετήστε το πακέτο μπαταρίας λιθίου-ιόντων στον φορτιστή έως ότου φορτιστεί πλήρως.

Στερέωση στον τοίχο

Αυτοί οι φορτιστές έχουν σχεδιαστεί να μπορούν α στερεωθούν σε τοίχο ή να στέκονται όρθιοι πάνω σε τραπέζι ή επιφάνεια εργασίας. Αν πρόκειται να στερεωθεί σε τοίχο, τοποθετήστε τον φορτιστή κοντά σε πρίζα ρεύματος και μακριά από γωνίες ή άλλα εμπόδια που μπορεί να εμποδίζουν τη ροή του αέρα. Χρησιμοποιήστε την πίσω πλευρά του φορτιστή ως υπόδειγμα για τον καθορισμό της θέσης των βιδών στερέωσης στον τοίχο. Στερεώστε τον φορτιστή με ασφάλεια χρησιμοποιώντας βίδες γυψοσανίδας (αγοράζονται ξεχωριστά) μήκους τουλάχιστον 25,4 mm με κεφαλή βίδας διαμέτρου 7-9 mm, βιδωμένες σε ξύλο σε βέλτιστο βάθος με τρόπο ώστε κάθε βίδα να προεξέχει περίπου 5,5 mm. Ευθυγραμμίστε τις εγκοπές στην πίσω πλευρά του φορτιστή με τις βίδες που προεξέχουν και συμπιέξτε τις βίδες πλήρως μέσα στις εγκοπές.

ΟΔΗΓΙΕΣ ΚΑΘΑΡΙΣΜΟΥ ΤΟΥ ΦΟΡΤΙΣΤΗ



ΠΡΟΕΙΔΟΠΟΙΗΣΗ: Κίνδυνος ηλεκτροπληξίας.

Αποσυνδέετε το φορτιστή από την πρίζα ρεύματος

ΑΣ πριν τον καθαρισμό. Οι ρύποι και το γράσο

μπορούν να αφαιρεθούν από τις εξωτερικές επιφάνειες του φορτιστή με χρήση ενός πανιού ή μιας μαλακής, μη μεταλλικής βούρτσας. Μη χρησιμοποιείτε νερό ή οποιοδήποτε καθαριστικό διάλυμα. Ποτέ μην αφήσετε οποιοδήποτε υγρό να εισέλθει στο εργαλείο. Ποτέ μη βυθίσετε κανένα μέρος του εργαλείου σε υγρό.

Πακέτα μπαταρίας

Σημαντικές οδηγίες ασφαλείας για όλα τα πακέτα μπαταρίας

Όταν παραγγέλνετε ανταλλακτικά πακέτα μπαταρίας, να βεβαιώνεστε ότι έχετε συμπεριλάβει αριθμό καταλόγου και τάση.

Το πακέτο μπαταρίας δεν είναι πλήρως φορτισμένο κατά την παράδοσή του. Πριν χρησιμοποιήσετε το πακέτο μπαταρίας και τον φορτιστή, διαβάστε τις παρακάτω οδηγίες ασφαλείας. Κατόπιν ακολουθήστε τις αναφερόμενες διαδικασίες φόρτισης.

ΔΙΑΒΑΣΤΕ ΟΛΕΣ ΤΙΣ ΟΔΗΓΙΕΣ

- **Μη φορτίσετε ή χρησιμοποιήσετε την μπαταρία σε εκρηκτική ατμόσφαιρα, όπως με παρουσία εύφλεκτων υγρών, αερίων ή σκόνης.** Η εισαγωγή ή αφαίρεση της μπαταρίας από τον φορτιστή μπαταρίας θα προκαλέσει ανάφλεξη της σκόνης ή των αναθυμιάσεων.
- **Ποτέ μην εισάγετε με τη βία πακέτο μπαταρίας σε φορτιστή. Μην τροποποιήσετε με κανένα τρόπο ένα πακέτο μπαταρίας για να ταιριάζει σε μη συμβατό φορτιστή, επειδή το πακέτο μπαταρίας μπορεί να σπάσει προκαλώντας σοβαρό τραυματισμό.**
- Φορτίζετε τα πακέτα μπαταρίας μόνο σε φορτιστές STANLEY FATMAX.
- **ΜΗ βρέχετε το προϊόν και μην το βυθίσετε ποτέ σε νερό ή άλλα υγρά.**
- **Μην αποθηκεύετε ή χρησιμοποιείτε το εργαλείο και το πακέτο μπαταρίας σε θεσίες όπου η θερμοκρασία μπορεί να φθάσει ή να υπερβεί τους 40 °C (104 °F) (όπως σε εξωτερικά παραπήγματα ή μεταλλικά κτίρια το καλοκαίρι).**
- **Μην κάψετε το πακέτο μπαταρίας, ακόμα και αν έχει σοβαρή ζημιά ή αν έχει φθαρεί τελείως.** Το πακέτο μπαταρίας μπορεί να εκραγεί σε φωτιά. Όταν καίγονται πακέτα μπαταρίας ιόντων λιθίου παράγονται τοξικές αναθυμιάσεις και τοξικά υλικά.
- **Αν τα περιεχόμενα της μπαταρίας έρθουν σε επαφή με το δέρμα, ξεπλύνετε αμέσως την περιοχή με ήπιο σαπούνι και νερό.** Αν το υγρό της μπαταρίας έρθει σε επαφή με το μάτι, ξεπλύνετε το ανοικτό μάτι με νερό για 15 λεπτά ή έως ότου σταματήσει ο ερεθισμός. Αν χρειαστεί ιατρική βοήθεια, αναφέρετε ότι ο ηλεκτρολύτης της μπαταρίας αποτελείται από μείγμα υγρών οργανικών ανθρακικών ενώσεων και αλάτων λιθίου.
- **Τα περιεχόμενα των στοιχείων της ανοιγμένης μπαταρίας μπορεί να προκαλέσουν ερεθισμό του αναπνευστικού συστήματος.** Παρέχετε καθαρό αέρα. Αν τα συμπτώματα επιμένουν, ζητήστε ιατρική βοήθεια.



ΠΡΟΕΙΔΟΠΟΙΗΣΗ: Κίνδυνος εγκαυμάτων. Το υγρό της μπαταρίας μπορεί να αναφλεγεί αν εκτεθεί σε σπινθήρα ή φλόγα.



ΠΡΟΕΙΔΟΠΟΙΗΣΗ: Ποτέ μην επιχειρήσετε να ανοίξετε το πακέτο μπαταρίας για οποιονδήποτε λόγο. Αν το περίβλημα του πακέτου μπαταρίας είναι ραγισμένο ή έχει υποστεί ζημιά, μην εισάγετε το πακέτο στον φορτιστή. Μη

συνθλίψετε, ρίξετε κάτω ή προξενήσετε ζημιά στο πακέτο μπαταρίας. Μην χρησιμοποιήσετε πακέτο μπαταρίας ή φορτιστή που έχει δεχθεί ισχυρό χτύπημα, έχει πέσει, έχει πατηθεί από όχημα ή έχει υποστεί ζημιά με οποιονδήποτε τρόπο (π.χ τρυπηθεί με καρφί, χτυπηθεί με σφυρί, πατηθεί). Μπορεί να προκληθεί ελαφρά ή θανατηφόρος ηλεκτροπληξία. Τα πακέτα μπαταρίας που έχουν υποστεί ζημιά θα πρέπει να παραδίδονται στο κέντρο σέρβις για ανακύκλωση.



ΠΡΟΕΙΔΟΠΟΙΗΣΗ: Κίνδυνος πυρκαγιάς. Μην αποθηκεύετε ή μεταφέρετε το πακέτο μπαταρίας με τρόπο ώστε μεταλλικά αντικείμενα να μπορούν να έρθουν σε επαφή με εκτεθειμένους ακροδέκτες μπαταρίας. Για παράδειγμα, μην τοποθετείτε το πακέτο μπαταρίας μέσα σε ποδιές, τσέπες, εργαλειοθήκες, κουτιά μεταφοράς προϊόντων, συρτάρια κλπ. μαζί με μη στερεωμένα καρφιά, βίδες, κλειδιά κλπ.



ΠΡΟΣΟΧΗ: Όταν δεν χρησιμοποιείτε το εργαλείο, τοποθετείτε το στο πλάι του πάνω σε μια σταθερή επιφάνεια όπου δεν θα προκαλέσει κίνδυνο λόγω παραπατήματος ή πτώσης. Ορισμένα εργαλεία με μεγάλα πακέτα μπαταρίας μπορούν να στέκονται όρθια πάνω στο πακέτο μπαταρίας αλλά μπορεί να πέσουν εύκολα αν σπρωχτούν.

Μεταφορά



ΠΡΟΕΙΔΟΠΟΙΗΣΗ: Κίνδυνος πυρκαγιάς. Η μεταφορά μπαταριών μπορεί ενδοχόμενως να γίνει αιτία πυρκαγιάς αν οι πόλοι της μπαταρίας έρθουν κατά λάθος σε επαφή με αγώγιμα υλικά. Κατά την μεταφορά μπαταριών να βεβαιώνεται ότι οι πόλοι των μπαταριών είναι προστατευμένοι και καλά μονωμένοι από υλικά που θα μπορούσαν να έρθουν σε επαφή μαζί τους και να προκαλέσουν βραχυκύκλωμα. **ΣΗΜΕΙΩΣΗ:** Οι μπαταρίες ιόντων λιθίου δεν πρέπει να τοποθετούνται σε παραδίδομενες αποσκευές.

Οι μπαταρίες STANLEY FATMAX συμμορφώνονται με όλους τους εφαρμοσίμους κανονισμούς μεταφορών προϊόντων, όπως αυτοί καθορίζονται από τα βιομηχανικά και νομικά πρότυπα, στα οποία περιλαμβάνονται ο Συστάσεις των Ηνωμένων Εθνών σχετικά με τη μεταφορά επικίνδυνων αγαθών, οι κανονισμοί μεταφοράς επικίνδυνων αγαθών της Διεθνούς Ένωσης Αερομεταφορών (IATA), οι διεθνείς ναυτιλιακοί κανονισμοί περί επικίνδυνων αγαθών (IMDG) και η Ευρωπαϊκή συμφωνία για τις διεθνείς οδικές μεταφορές επικίνδυνων αγαθών (ADR). Τα στοιχεία και οι μπαταρίες ιόντων λιθίου έχουν δοκιμαστεί σύμφωνα με το τμήμα 38.3 του Εγχειριδίου και κριτηρίων δοκιμών των συστάσεων των Ηνωμένων Εθνών σχετικά με τη μεταφορά επικίνδυνων αγαθών.

Στις περισσότερες περιπτώσεις, η αποστολή ενός πακέτου μπαταρίας STANLEY FATMAX θα εξαιρείται από την ταξινόμηση ως πλήρως ρυθμιζόμενο Επικίνδυνο υλικό Κατηγορίας 9. Γενικά, μόνο για αποστολές που περιέχουν μπαταρία ιόντων λιθίου με ενεργειακή διαβάθμιση μεγαλύτερη από 100 βατώρες (Wh) θα απαιτείται αποστολή ως πλήρως ρυθμιζόμενο υλικό Κατηγορίας 9. Σε όλες τις μπαταρίες ιόντων λιθίου, η διαβάθμιση βατωρών επισημαίνεται πάνω στο πακέτο μπαταρίας. Επιπλέον,

λόγω περιπλοκών από τους κανονισμούς, η STANLEY FATMAX δεν συνιστά την ξεχωριστή αεροπορική αποστολή πακέτων μπαταρίας ιόντων λιθίου, ανεξάρτητα από τη διαβάθμιση σε βατώρες. Οι αποστολές εργαλείων μαζί με μπαταρίες (συνδυασμένων κιτ) μπορούν να γίνουν αεροπορικές ως εξαιρούμενες αν η διαβάθμιση σε βατώρες του πακέτου μπαταρίας δεν είναι μεγαλύτερη από 100 Wh.

Ανεξάρτητα από το αν μια αποστολή θεωρείται εξαιρούμενη ή πλήρως ρυθμιζόμενη, αποτελεί ευθύνη του αποστολέα να λάβει υπόψη του τους πιο πρόσφατους κανονισμούς για τις απαιτήσεις συσκευασίας, σήμανσης και τεκμηρίωσης.

Οι πληροφορίες που παρέχονται στην παρούσα ενότητα του εγχειριδίου, παρέχονται καλή τη πίστη και πιστεύεται ότι είναι ακριβείς κατά το χρόνο της σύνταξης του εγγράφου. Ωστόσο δεν παρέχεται καμία εγγύηση, ρητή ή συναγόμενη. Αποτελεί ευθύνη του αγοραστή να βεβαιωθεί ότι οι δραστηριότητές του συμμορφώνονται με τους εφαρμοστέους κανονισμούς.

Υποδείξεις για τη φύλαξη

1. Το καλύτερο μέρος φύλαξης είναι ένα δροσερό και ξηρό μέρος μακριά από το άμεσο ηλιακό φως και από υπερβολική ζέση ή κρύο. Για βέλτιστη απόδοση και διάρκεια ζωής της μπαταρίας, φυλάσσετε τα πακέτα μπαταρίας σε θερμοκρασία δωματίου, όταν δεν χρησιμοποιούνται.
2. Για μεγάλο χρόνο φύλαξης, για τα καλύτερα αποτελέσματα συνιστάται να αποθηκεύετε το πακέτο μπαταρίας πλήρως φορτισμένο, σε δροσερό, ξηρό μέρος, εκτός του φορτιστή.

ΣΗΜΕΙΩΣΗ: Τα πακέτα μπαταρίας δεν θα πρέπει να αποθηκεύονται τελείως αποφορτισμένα. Το πακέτο μπαταρίας θα χρειαστεί να επαναφορτιστεί πριν τη χρήση.

Ετικέτες πάνω στον φορτιστή και το πακέτο μπαταρίας

Επιπλέον των εικονογραμμάτων που χρησιμοποιούνται στο εγχειρίδιο αυτό, οι ετικέτες πάνω στον φορτιστή και στο πακέτο μπαταρίας μπορεί να δείχνουν τα εξής εικονογράμματα:



Διαβάστε το εγχειρίδιο οδηγιών πριν τη χρήση.



Ανατρέξτε στα **Τεχνικά χαρακτηριστικά** σχετικά με τον χρόνο φόρτισης.



Μην αγγίζετε με αγώγιμα αντικείμενα.



Μη φορτίζετε πακέτα μπαταρίας που έχουν υποστεί ζημιά.



Μην τα εκθέτετε σε νερό.



Φροντίστε να αντικαθίστανται άμεσα τα καλώδια που παρουσιάζουν βλάβη.



Φορτίζετε μόνο μεταξύ 4 °C και 40 °C.



Μόνο για χρήση σε εσωτερικό χώρο.



Απορρίψτε το πακέτο μπαταρίας με τρόπο φιλικό για το περιβάλλον.



Φορτίζετε τα πακέτα μπαταρίας STANLEY FATMAX μόνο με τους καθορισμένους φορτιστές STANLEY FATMAX. Η φόρτιση πακέτων μπαταρίας άλλων από τις προβλεπόμενες μπαταρίες STANLEY FATMAX με χρήση φορτιστή STANLEY FATMAX μπορεί να προκαλέσει έκρηξη τους ή να επιφέρει άλλες επικίνδυνες καταστάσεις.



Μην κάψετε το πακέτο μπαταρίας.

Τύπος μπαταρίας

Το SFMCPS620 λειτουργεί με πακέτο μπαταρίας 18 V.

Μπορούν να χρησιμοποιηθούν τα παρακάτω πακέτα μπαταρίας: SFMCB202, SFMCB204, SFMCB206. Για περισσότερες πληροφορίες ανατρέξτε στα **Τεχνικά χαρακτηριστικά**.

Θέση κωδικού ημερομηνίας (Εικ. Α)

Ο κωδικός ημερομηνίας **20**, που περιλαμβάνει και το έτος κατασκευής, είναι σταμπαρισμένο στο περίβλημα.

Παράδειγμα:

2019 XX XX

Έτος κατασκευής

Περιεχόμενα συσκευασίας

Η συσκευασία περιέχει:

- 1 Αλυσοπρίονο κονταριού
- 1 Ιμάντα ώμου
- 1 Εγχειρίδιο οδηγιών
- 1 Πακέτο μπαταρίας ιόντων λιθίου**
- 1 Φορτιστή μπαταρίας ιόντων λιθίου**

**Συμπεριλαμβάνεται μόνο με το SFMCPS620M1

- *Ελέγξτε για ζημιές στο εργαλείο, τα εξαρτήματα ή τα αξεσουάρ του, που μπορεί να προκλήθηκαν κατά τη μεταφορά.*
- *Αφιερώστε χρόνο για να διαβάσετε σχολαστικά και να κατανοήσετε αυτό το εγχειρίδιο πριν τη χρήση του προϊόντος.*

Σημάνσεις πάνω στο εργαλείο

Στο εργαλείο εμφανίζονται τα εξής εικονογράμματα:



Διαβάστε το εγχειρίδιο οδηγιών πριν τη χρήση.



Φοράτε προστασία ματιών.



Φοράτε προστασία ακοής.



Μην αφήνετε το εργαλείο στη βροχή.



Φοράτε προστασία κεφαλής.



Φοράτε προστατευτικά γάντια.



Κίνδυνος κοιψιμάτων. Κρατάτε τα χέρια μακριά από την εγκοπή.



Φοράτε προστατευτικά υποδήματα.



Κατεύθυνση περιστροφής της αλυσίδας του πριονιού.



Κίνδυνος θανάτου από ηλεκτροπληξία. Κρατηθείτε τουλάχιστον 10 m μακριά από υπερκείμενα καλώδια.



Απενεργοποιήστε το εργαλείο. Πριν πραγματοποιήσετε οποιαδήποτε συντήρηση στο εργαλείο, αφαιρέστε την μπαταρία από το εργαλείο.



Οδηγία 2000/14/EK περί εγγυημένης ακουστικής ισχύος.



Κρατάτε τους παρευρισκόμενους μακριά.



Κρατάτε τους παρευρισκόμενους μακριά.

Περιγραφή (Εικ. Α)



ΠΡΕΙΔΟΠΟΙΗΣΗ: Ποτέ μην τροποποιήσετε το ηλεκτρικό εργαλείο ή οποιοδήποτε μέρος του. Θα μπορούσε να προκύψει ζημιά ή τραυματισμός.

- | | |
|----------------------------------|------------------------------|
| 1 Συγκρότημα λαβής | 10 Σφικτήρας λάμας |
| 2 Κεντρικό κοντάρι επέκτασης | 11 Κάλυμμα οδοντωτού τροχού |
| 3 Συγκρότημα κεφαλής πριονιού | 12 Βίδες Άλεν |
| 4 Διακόπτης σκανδάλης | 13 Λάμα καθοδήγησης |
| 5 Κουμπί ασφάλισης | 14 Αλυσίδα του πριονιού |
| 6 Μπαταρία | 15 Θηκάρι |
| 7 Περιοχή λαβής με αφρώδες υλικό | 16 Κλειδί Άλεν |
| 8 Κοντάρι με σπείρωμα | 17 Φιάλη λαδιού |
| 9 Χιτώνιο με σπείρωμα | 18 Γάντζος αφαίρεσης κλαδιών |

Προβλεπόμενη χρήση

Αυτό το αλυσοπρίονο κονταριού είναι ιδανικό για εφαρμογές κλαδέματος και κοπής σε κλάρες διαμέτρου έως 203 mm.

ΜΗ χρησιμοποιείτε το προϊόν υπό υγρές συνθήκες ή με την παρουσία εύφλεκτων υγρών ή αερίων.

Αυτό το αλυσοπρίονο κονταριού είναι επαγγελματικό ηλεκτρικό εργαλείο.

ΜΗΝ αφήνετε παιδιά να έρθουν σε επαφή με το εργαλείο. Απαιτείται επίβλεψη όταν το εργαλείο το χρησιμοποιούν άπειροι χρήστες.

- Το προϊόν αυτό δεν προορίζεται για χρήση από άτομα (περιλαμβανομένων παιδιών) που έχουν μειωμένες σωματικές, αισθητηριακές ή διανοητικές ικανότητες, ή έλλειψη εμπειρίας, γνώσης ή δεξιοτήτων, εκτός αν τα άτομα

αυτό επιβλέπονται από άτομο υπεύθυνο για την ασφάλεια τους. Τα παιδιά δεν πρέπει να μένουν ποτέ μόνο τους με αυτό το προϊόν.

ΣΥΝΑΡΜΟΛΟΓΗΣΗ ΚΑΙ ΡΥΘΜΙΣΕΙΣ

! **ΠΡΟΕΙΔΟΠΟΙΗΣΗ:** Για να μειώσετε τον κίνδυνο σοβαρού τραυματισμού, απενεργοποιείτε το εργαλείο και αποσυνδέετε το πακέτο μπαταρίας πριν κάνετε οποιασδήποτε ρυθμίσεις ή πριν αφαιρέσετε/τοποθετήσετε προσαρτήματα ή αξεσουάρ. Τυχόν αθλήτη εκκίνηση μπορεί να προκαλέσει τραυματισμό.

! **ΠΡΟΕΙΔΟΠΟΙΗΣΗ:** Χρησιμοποιείτε μόνο πακέτα μπαταρίας και φορτιστές STANLEY FATMAX.

Εισαγωγή και αφαίρεση του πακέτου μπαταρίας από το εργαλείο (Εικ. Β)

ΣΗΜΕΙΩΣΗ: Βεβαιωθείτε ότι το πακέτο μπαταρίας σας **6** είναι πλήρως φορτισμένο.

Για να εγκαταστήσετε το πακέτο μπαταρίας μέσα στη λαβή του εργαλείου

1. Ευθυγραμμίστε το πακέτο μπαταρίας **6** με τις ράγες μέσα στη λαβή του εργαλείου (Εικ. Β).
2. Εισάγετέ το πακέτο μπαταρίας στη λαβή έως ότου εδράσει σταθερά μέσα στο εργαλείο και βεβαιωθείτε ότι ακούτε να ασφαλίζει στη θέση του.

Για να αφαιρέσετε το πακέτο μπαταρίας από το εργαλείο

1. Πατήστε το κουμπί απελευθέρωσης **24** και τραβήξτε σταθερά το πακέτο μπαταρίας ώστε να βγει από τη λαβή του εργαλείου.
2. Εισάγετε το πακέτο μπαταρίας μέσα στο φορτιστή όπως περιγράφεται στο τμήμα περί φορτιστή του παρόντος εγχειριδίου.

Ένδειξη επιπέδου φόρτισης πακέτων μπαταρίας (Εικ. Β)

Ορισμένα πακέτα μπαταρίας STANLEY FATMAX περιλαμβάνουν ένδειξη επιπέδου φόρτισης με τρεις πράσινες λυχνίες LED που υποδηλώνουν το επίπεδο φόρτισης που απομένει στο εκάστοτε πακέτο μπαταρίας.

Για να ενεργοποιήσετε την ένδειξη επιπέδου φόρτισης, πατήστε και κρατήστε πατημένο το κουμπί ένδειξης επιπέδου φόρτισης **27**. Θα ανάψει ένας συνδυασμός των τριών πράσινων λυχνιών LED που είναι ενδεικτικός του επιπέδου του φορτίου που απομένει. Όταν το επίπεδο φόρτισης στην μπαταρία είναι κάτω από το χρησιμοποιήσιμο όριο, η ένδειξη επιπέδου φόρτισης δεν θα ανάψει και η μπαταρία θα χρειαστεί να επαναφορτιστεί.

ΣΗΜΕΙΩΣΗ: Η ένδειξη επιπέδου φόρτισης αποτελεί απλά μια προσεγγιστική ένδειξη του επιπέδου φόρτισης που έχει απομείνει στο πακέτο μπαταρίας. Δεν δείχνει τη λειτουργικότητα του εργαλείου και υπόκειται σε μεταβολές βάσει των εξαρτημάτων του προϊόντος, της θερμοκρασίας και της εφαρμογής του τελικού χρήστη.

Εγκατάσταση και αφαίρεση της αλυσίδας του πριονιού (Εικ. Α, C–E)

! **ΠΡΟΕΙΔΟΠΟΙΗΣΗ:** Κοφτερή κινούμενη λεπίδα. Για αποτροπή της αθλήτης λειτουργίας, βεβαιωθείτε ότι η μπαταρία έχει αποσυνδεθεί από τη λαβή πριν πραγματοποιήσετε τις παρακάτω διαδικασίες. Σε αντίθετη περίπτωση υπάρχει κίνδυνος πρόκλησης σοβαρού τραυματισμού.

! **ΠΡΟΣΟΧΗ:** Κοφτερή κινούμενη λεπίδα. Φοράτε πάντα προστατευτικά γάντια κατά την εγκατάσταση ή την αφαίρεση της αλυσίδας. Η αλυσίδα είναι αιχμηρή και μπορεί να σας κόψει και χωρίς να κινείται.

1. Τοποθετήστε το αλυσοπρίνο κονταριού πάνω σε μια σταθερή επιφάνεια. Περιοτρέψτε τις δύο βίδες Άλεν **12** αριστερόστροφα χρησιμοποιώντας το παρεχόμενο κλειδί Άλεν **16**.
2. Αφαιρέστε το κάλυμμα οδοντωτού τροχού **11**, τον σφικτήρα λάμας **10** και τις βίδες Άλεν.
3. Για να αφαιρέσετε την αλυσίδα του πριονιού **14**, περιστρέψτε τη βίδα **19** στο μπροστινό μέρος του περιβλήματος χρησιμοποιώντας το άκρο του κλειδιού με την ίδια μύτη κατασβιδιού. Η αριστερόστροφη περιστροφή της βίδας επιτρέπει στη λάμα καθοδήγησης **13** να υποχωρήσει και μειώνει την τάνυση στην αλυσίδα έτσι ώστε αυτή να μπορεί να αφαιρεθεί.
4. Ανασκάψτε τη φθαρμένη αλυσίδα του πριονιού έξω από την αυλάκωση της λάμας καθοδήγησης.
5. Γυρίστε πλευρά στη λάμα καθοδήγησης.
6. Για να αντικαταστήσετε την αλυσίδα του πριονιού, ελέγξτε για να βεβαιωθείτε ότι η εγκοπή στη λάμα καθοδήγησης είναι πάνω από τους πείρους εντοπισμού **20** που φαίνονται στην Εικ. Ε και ότι η οπή κάτω από την εγκοπή βρίσκεται πάνω από τον πίσρο ρύθμισης.
7. Τοποθετήστε τη νέα αλυσίδα στην αυλάκωση της λάμας καθοδήγησης και γύρω από τον οδοντωτό τροχό. Βεβαιωθείτε ότι τα δόντια είναι στραμμένα στη σωστή κατεύθυνση όπως δείχνει το σχέδιο πάνω στο περίβλημα ή στη λάμα καθοδήγησης.
8. Περιοτρέψτε τη βίδα στο μπροστινό μέρος του περιβλήματος δεξιόστροφα, αν θέλετε να αυξήσετε την τάνυση της αλυσίδας.
9. Επανατοποθετήστε το κάλυμμα οδοντωτού τροχού, τον σφικτήρα λάμας και τις βίδες Άλεν.
10. Ακολουθήστε τις οδηγίες στην ενότητα **Ρύθμιση της τάνυσης της αλυσίδας**.

Ρύθμιση της τάνυσης της αλυσίδας (Εικ. Α, C, D, F, G)

1. Με το αλυσοπρίνο κονταριού ακόμα πάνω σε μια σταθερή επιφάνεια, ελέγξτε την τάνυση της αλυσίδας του πριονιού **14**. Η τάνυση είναι σωστή όταν αφού τραβήξετε με μικρή δύναμη την αλυσίδα του πριονιού 3 mm από τη λάμα καθοδήγησης **13** χρησιμοποιώντας τον δείκτη και τον αντίχειρά σας, όπως φαίνεται στην Εικόνα F, η αλυσίδα

επανερχεται στη λάμα. Στην κάτω πλευρά, δεν πρέπει να υπάρχει "κοιλιά" ανάμεσα στη λάμα καθοδήγησης και στην αλυσίδα, όπως φαίνεται στην Εικόνα G.

2. Για να ρυθμίσετε την τάνυση της αλυσίδας, λασκάρετε τις βίδες Άλεν **12**.
3. Περιστρέψτε τη βίδα **19** στο μπροστινό μέρος του περιβλήματος χρησιμοποιώντας το άκρο του κλειδιού με την ίδια μύτη κατασαβιδιού.
4. Μην τεντώσετε υπερβολικά την αλυσίδα, καθώς αυτό θα προκαλέσει υπερβολική φθορά και θα μειώσει τη διάρκεια ζωής της λάμας καθοδήγησης της αλυσίδας και της ίδιας της αλυσίδας του πριονιού. Η υπερβολική τάνυση επίσης μειώνει τον αριθμό των κλαδιών που μπορείτε να κόψετε ανά φόρτιση της μπαταρίας.
5. Όταν είναι σωστή η τάνυση της αλυσίδας του πριονιού, σφίξτε τις βίδες Άλεν **12** για να σφιστείτε τη λάμα.
6. Όταν η αλυσίδα του πριονιού είναι καινούργια, να ελέγχετε συχνά την τάνυση (αφού αποσυνδέετε την μπαταρία) κατά τις πρώτες 2 ώρες χρήσης, επειδή μια καινούργια αλυσίδα παρουσιάζει κάποια επιμήκυνση.

ΣΗΜΕΙΩΣΗ: Η τάνυση της αλυσίδας του πριονιού πρέπει να ρυθμίζεται τακτικά.

Λίπανση αλυσίδας με λάδι (Εικ. Η)

1. Για τη λίπανση της αλυσίδας πριονιού **14** και της λάμας καθοδήγησης **13** της αλυσίδας πρέπει να χρησιμοποιείτε ένα υψηλής ποιότητας λάδι μπάρας και αλυσίδας ή λάδι κινητήρα τύπου SAE30. Συνιστάται η χρήση λαδιού φυτικής βάσης για τη λίπανση λάμας και αλυσίδας όταν κλαδεύετε δέντρα. Δεν συνιστάται ορυκτής προέλευσης λάδι επειδή μπορεί να προκαλέσει βλάβες στα δέντρα. Σε καμία περίπτωση μη χρησιμοποιήσετε μεταχειρισμένο λάδι ή πολύ παχύρρευστο λάδι. Αυτό μπορεί να προκαλέσουν ζημιές στο αλυσοπρίονο κονταριού.
2. Λιπαίνετε ομοιόμορφα όλη την αλυσίδα πριονιού πριν από κάθε χρήση όπως δείχνει η Εικόνα Η. Επίσης λιπάνετε την αλυσίδα του πριονιού όταν αντικαθιστάτε μια πλήρως αποφορτισμένη μπαταρία με μια πλήρως φορτισμένη.

Μεταφορά του αλυσοπρίονου κονταριού (Εικ. Α)

Πάντα να αφαιρείτε το πακέτο μπαταρίας **6** από τη λαβή και να καλύπτετε την αλυσίδα του πριονιού **14** με το θηκάρι **15** όταν μεταφέρετε το αλυσοπρίονο κονταριού.

Σύνδεση του συγκροτήματος κεφαλής πριονιού στο συγκρότημα λαβής (Εικ. Ι–L)



ΠΡΟΕΙΔΟΠΟΙΗΣΗ: Κοφτερή κινούμενη λεπίδα. Για να αποτρέψετε την κατά λάθος λειτουργία, βεβαιωθείτε ότι έχετε αποσυνδέσει την μπαταρία από τη λαβή και το θηκάρι της λάμας είναι στη θέση του πάνω στην αλυσίδα, προτού εκτελέσετε τους ακόλουθους χειρισμούς. Σε αντίθετη περίπτωση υπάρχει κίνδυνος πρόκλησης σοβαρού τραυματισμού.

Τα τρία συγκροτήματα που απαρτίζουν το αλυσοπρίονο κονταριού συνδέονται μεταξύ τους με μοναδικό τρόπο ώστε να εξασφαλίζεται η σωστή συναρμολόγηση. Αν ένα συγκρότημα δεν συνδέεται εύκολα με το άλλο, μην ασκήσετε βία για να εφαρμόσουν.

Ο συνδυασμός του συγκροτήματος λαβής **1** με το συγκρότημα κεφαλής πριονιού **3** δημιουργεί ένα αλυσοπρίονο κονταριού το οποίο έχει μήκος περίπου 1,8 m όπως δείχνει η Εικ. Ι.

Για να συνδέσετε το συγκρότημα λαβής στο συγκρότημα κεφαλής πριονιού:

1. Ευθυγραμμίστε την αλκάκωση **21** στο εξωτερικό του άκρου σύνδεσης του συγκροτήματος λαβής **1** με το γλωσσίδι **22** στο εσωτερικό του άκρου σύνδεσης του συγκροτήματος κεφαλής πριονιού **3**. Ανατρέξτε στην Εικ. J. Σπρώξτε τα δύο τμήματα για να έρθει το ένα σε πλήρη σύνδεση με το άλλο. Ανατρέξτε στην Εικ. K.
2. Περάστε το χιτώνιο με σπείρωμα **9** στο συγκρότημα κεφαλής πριονιού προς τα κάτω όσο είναι δυνατόν και περιστρέψτε το χιτώνιο αριστερόστροφα έως ότου σταματήσει και καλύψει πλήρως το σπείρωμα όπως δείχνει η Εικ. L.



ΠΡΟΕΙΔΟΠΟΙΗΣΗ: Πάντα να ελέγχετε για να βεβαιώνετε ότι το χιτώνιο έχει βιδωθεί πλήρως και ότι δεν είναι πλέον ορατό το κόκκινο σπείρωμα. Το μη πλήρες βίδωμα του χιτωνίου θα μπορούσε να επιφέρει αποσύνδεση του συγκροτήματος και τη δημιουργία επικίνδυνης κατάστασης. Περιοδικά ελέγχετε τις συνδέσεις για να εξασφαλίζετε ότι δεν είναι ορατά τα κόκκινα σπειρώματα.

Σύνδεση της κεντρικής επέκτασης στο συγκρότημα κεφαλής πριονιού και στο συγκρότημα λαβής (Εικ. Α, Μ)

Η προσθήκη της κεντρικής επέκτασης **2** στο συγκρότημα λαβής **1** και στο συγκρότημα κεφαλής πριονιού **3** δημιουργεί ένα αλυσοπρίονο κονταριού με μήκος περίπου 2,7 m όπως δείχνει η Εικ. Μ.

Ανατρέξτε στην ενότητα **Σύνδεση του συγκροτήματος κεφαλής πριονιού στο συγκρότημα λαβής** για οδηγίες σχετικά με το πώς να συνδέσετε το μεσαίο συγκρότημα στο συγκρότημα λαβής και στο συγκρότημα κεφαλής πριονιού.



ΠΡΟΕΙΔΟΠΟΙΗΣΗ: Πάντα να ελέγχετε για να βεβαιώνετε ότι το χιτώνιο έχει βιδωθεί πλήρως και ότι δεν είναι πλέον ορατό το κόκκινο σπείρωμα. Το μη πλήρες βίδωμα του χιτωνίου θα μπορούσε να επιφέρει αποσύνδεση του συγκροτήματος και τη δημιουργία επικίνδυνης κατάστασης. Περιοδικά ελέγχετε τις συνδέσεις για να εξασφαλίζετε ότι δεν είναι ορατά τα κόκκινα σπειρώματα.

ΑΠΟΣΥΝΑΡΜΟΛΟΓΗΣΗ

! **ΠΡΟΕΙΔΟΠΟΙΗΣΗ:** Για να μειώσετε τον κίνδυνο σοβαρού τραυματισμού, απενεργοποιείτε τη μονάδα και αφαιρείτε το πακέτο μπαταρίας πριν κάνετε οποιοσδήποτε ρυθμίσεις ή πριν αφαιρέσετε/τοποθετήσετε προσαρτήματα ή αξεσουάρ. Τυχόν αθλήτη εκκίνηση μπορεί να προκαλέσει τραυματισμό.

Αποσύνδεση του συγκροτήματος κεφαλής πριονιού (Εικ. Ν)

! **ΠΡΟΕΙΔΟΠΟΙΗΣΗ:** Κοφτερή κινούμενη λεπίδα. Για να αποτρέψετε την κατά λάθος λειτουργία, βεβαιωθείτε ότι έχετε αποσυνδέσει την μπαταρία από τη λαβή και το θηκάρι της λάμας είναι στη θέση του πάνω στην αλυσίδα, προτού εκτελέσετε τους ακόλουθους χειρισμούς. Σε αντίθετη περίπτωση υπάρχει κίνδυνος πρόκλησης σοβαρού τραυματισμού.

Όταν αποσυνδέτε τα συγκροτήματα, είτε στην περίπτωση των δύο συνδεδεμένων συγκροτημάτων είτε στην περίπτωση των τριών συγκροτημάτων, πάντα να αποσυνδέετε πρώτα το συγκρότημα κεφαλής πριονιού **3**. Για να το κάνετε αυτό, στηρίξτε το συγκρότημα λαβής **1** στο έδαφος και πιάστε το κέντρο του συγκροτήματος κεφαλής πριονιού με το ένα χέρι όπως δείχνει η Εικ. Ν. Χρησιμοποιήστε το άλλο χέρι σας για να λασκάρετε το χιτώνιο με σπείρωμα και κατόπιν τραβήξτε τα δύο μέρη για να τα χωρίσετε. Επαναλάβετε αυτή τη διαδικασία αν είχε συνδεθεί και η κεντρική επέκταση.

ΛΕΙΤΟΥΡΓΙΑ

Οδηγίες χρήσης

! **ΠΡΟΕΙΔΟΠΟΙΗΣΗ:** Τηρείτε πάντοτε τις οδηγίες ασφαλείας και τους ισχύοντες κανονισμούς.

! **ΠΡΟΕΙΔΟΠΟΙΗΣΗ:** Για να μειώσετε τον κίνδυνο σοβαρού τραυματισμού, απενεργοποιείτε το εργαλείο και αποσυνδέετε το πακέτο μπαταρίας πριν κάνετε οποιοσδήποτε ρυθμίσεις ή πριν αφαιρέσετε/εγκαταστήσετε προσαρτήματα ή αξεσουάρ. Τυχόν αθλήτη εκκίνηση μπορεί να προκαλέσει τραυματισμό.

Σωστή τοποθέτηση των χεριών (Εικ. Ο)

! **ΠΡΟΕΙΔΟΠΟΙΗΣΗ:** Για να μειώσετε τον κίνδυνο σοβαρού τραυματισμού, **ΠΑΝΤΑ** χρησιμοποιείτε τη σωστή θέση των χεριών όπως δείχνει η εικόνα.

! **ΠΡΟΕΙΔΟΠΟΙΗΣΗ:** Για να μειώσετε τον κίνδυνο σοβαρού τραυματισμού, **ΠΑΝΤΑ** κρατάτε σταθερά το εργαλείο σε αναμονή απότομης αντίδρασης.

Για τη σωστή τοποθέτηση των χεριών απαιτείται ένα χέρι στην κύρια λαβή **28** και το άλλο χέρι στην περιοχή λαβής με αφρώδες υλικό **7**.

Χρήση του αλυσοπριονου κονταριού (Εικ. Α)

! **ΠΡΟΕΙΔΟΠΟΙΗΣΗ:** Διαβάστε και κατανοήστε όλες τις οδηγίες. Η μη τήρηση οποιασδήποτε από τις οδηγίες που αναφέρονται πιο κάτω μπορεί να έχει ως

αποτέλεσμα ηλεκτροπληξία, πυρκαγιά και/ή σοβαρό τραυματισμό ατόμων.

! **ΠΡΟΣΟΧΗ:** Πάντα να μειώνετε πάλι την τάνυση της αλυσίδας μετά την ολοκλήρωση της εργασίας. Η αλυσίδα συστέλλεται όταν κρύνει. Αν δεν λασκαριστεί, μπορεί να προξενήσει ζημιά στο αλυσοπρίονο κονταριού.

ΣΗΜΑΝΤΙΚΟ: Ποτέ μη χρησιμοποιήσετε ένα αλυσοπρίονο κονταριού το οποίο έχει υποστεί ζημιά ή έχει ρυθμιστεί λανθασμένα ή δεν έχει συναρμολογηθεί πλήρως και σταθερά. Να βεβαιώνετε ότι η αλυσίδα του πριονιού **14** σταματά να κινείται όταν ελευθερώνετε τον διακόπτη σκανδάλης. Ποτέ μη ρυθμίσετε τη λάμα καθοδήγησης **13** ή την αλυσίδα του πριονιού με το μοτέρ σε λειτουργία ή με την μπαταρία συνδεδεμένη.

Αποκλάδωση/κλάδεμα με το αλυσοπρίονο κονταριού

! **ΠΡΟΕΙΔΟΠΟΙΗΣΕΙΣ:**

- **Ποτέ μη στέκεστε κάτω από την κλάρα που κόβετε.** Να στέκεστε πάντα εκτός της διαδρομής πτώσης των κομμένων τμημάτων.
- **Φοράτε πάντοτε προστατευτικό εξοπλισμό για το κεφάλι, τα μάτια, τα πόδια και το σώμα.** Η χρήση προστασίας σώματος βοηθά στη μείωση του κινδύνου τραυματισμού κατά τη χρήση αυτής της μονάδας.
- **Ποτέ μη στέκεστε πάνω σε σκάλα ή σε ασταθές υποστήριγμα ενώ χρησιμοποιείτε το αλυσοπρίονο κονταριού.** Πάντα να αποφεύγετε οποιαδήποτε θέση μπορεί να σας κάνει να χάσετε την ισορροπία σας και να προκαλέσει σοβαρό τραυματισμό.
- **Κρατάτε άλλα άτομα τουλάχιστον 15 m μακριά από την περιοχή εργασίας.** Παράγοντες που αποσπούν την προσοχή μπορεί να σας κάνουν να χάσετε τον έλεγχο.
- **Κίνδυνος θανάτου από ηλεκτροπληξία.** Για να αποτρέψετε ηλεκτροπληξία, μη χρησιμοποιείτε το εργαλείο εντός 15 m από εναέριους ηλεκτρικούς αγωγούς. Πάντα να ελέγχετε τη γύρω περιοχή για κρυφούς ηλεκτρικούς αγωγούς.
- **Μην εκτείνετε τη λαβή διακόπτη του αλυσοπριονου κονταριού πάνω από το ύψος του ώμου σας.**

Διακόπτης On/Off (Εικ. Ρ)

Πάντα να βεβαιώνετε για καλή στρίβση στα πόδια σας και να κρατάτε το αλυσοπρίονο κονταριού σταθερά και με τα δύο χέρια, με τον αντίχειρα και τα δάκτυλα να περιβάλλουν τη λαβή. Για να ενεργοποιήσετε το εργαλείο, τραβήξτε το κουμπί ασφάλισης **5** προς τα πίσω με τον αντίχειρά σας και κατόπιν πιέστε τον διακόπτη σκανδάλης **4** με τα δάκτυλά σας όπως δείχνει η Εικ. Ρ. (Αφού αρχίσει να λειτουργεί το εργαλείο μπορείτε να αφήσετε ελεύθερο το κουμπί ασφάλισης.) Για να απενεργοποιήσετε το εργαλείο, ελευθερώστε τη σκανδάλη.

Γάντζος αφαίρεσης κλαδιών (Εικ. Α)

! **ΠΡΟΣΟΧΗ:** Ο γάντζος αφαίρεσης κλαδιών δεν είναι γάντζος ζώνης.

Το αλυσοπρίνο κονταριού περιλαμβάνει ένα γάντζο αφαίρεσης κλαδιών **18** που σκοπό έχει να βοηθά στην αφαίρεση κλαδιών μικρού έως μέτριου μεγέθους μετά το κλάδεμά τους.

Κλάδεμα με το αλυσοπρίνο κονταριού

(Εικ. Α, Ο, Q)

 **ΠΡΟΕΙΔΟΠΟΙΗΣΗ:** Αφήστε το εργαλείο να λειτουργήσει με το δικό του ρυθμό. Μην υπερφορτώνετε τη μηχανή.

 **ΠΡΟΕΙΔΟΠΟΙΗΣΗ:** Όταν κλαδεύετε δένδρα: να προστατεύετε από ανάδραση που θα μπορούσε να προκαλέσει σοβαρότατο τραυματισμό ή θάνατο. Ανατρέξτε στην ενότητα **Προστατευτείτε από ανάδραση**, για να αποφύγετε τον κίνδυνο ανάδρασης. Μην τεντώνετε υπερβολικά. Βεβαιωθείτε ότι στηρίζετε σταθερά στα πόδια σας. Διατηρείτε τα πόδια σας ελαφρά ανοικτά. Μοιράζετε το βάρος σας ομοιόμορφα και στα δύο πόδια.

- Χρησιμοποιείτε και τα δύο χέρια για να κρατάτε το αλυσοπρίνο κονταριού, όπως δείχνει η Εικ. Ο. Χρησιμοποιείτε σταθερό κράτημα. Ο αντίχειρας και τα δάκτυλα πρέπει να περιβάλλουν τη λαβή και το κοντάρι του αλυσοπρίνου κονταριού. Κρατάτε τα δάκτυλα μακριά από τον αγωγό εξόδου πριονιδιού **26** που φαίνεται στην Εικ. Q.
- Ποτέ μη χρησιμοποιείτε το πριόνι ανεβασμένοι στο δέντρο, σε οποιαδήποτε άβολη θέση ή πάνω σε σκάλα ή άλλη μη σταθερή επιφάνεια. Μπορεί να χάσετε τον έλεγχο του αλυσοπρίνου κονταριού με αποτέλεσμα σοβαρό τραυματισμό.
- Ακολουθήστε τις παρακάτω οδηγίες για την αποκλάδωση ενός δένδρου.
 - Βεβαιωθείτε ότι το αλυσοπρίνο κονταριού λειτουργεί με την πλήρη ταχύτητα πριν πραγματοποιήσετε κοπή. Όταν ξεκινάτε μια κοπή, τοποθετήστε την κινούμενη αλυσίδα του πριονιού **14** σε επαφή με την κλάρα. Κρατήστε το αλυσοπρίνο κονταριού σταθερά στη θέση του, για να αποφύγετε πιθανή αναπήδηση ή γλίστρημα (μετατόπιση του στο πλάι) του αλυσοπρίνου κονταριού.
 - Κατευθύνετε το αλυσοπρίνο κονταριού ασκώντας μικρή πίεση. Πρώτα κόψτε στα 152 mm (6") από τον κορμό του δένδρου στην κάτω πλευρά της κλάρας. Χρησιμοποιήστε το πάνω μέρος της λάμας καθοδήγησης **13** για αυτό το είδος κοπής. Κόψτε ως το 1/3 της διαμέτρου της κλάρας. Κατόπιν εκτελέστε την τελική κοπή από το πάνω μέρος. Αν προσπαθήσετε να κόψετε χονδρά κλαδιά από το κάτω μέρος, το κλαδί μπορεί υπό το βάρος του να κλείσει την τομή και να σφηνώσει την αλυσίδα του πριονιού μέσα στην τομή. Αν επιχειρήσετε να κόψετε χονδρά κλαδιά από το πάνω μέρος χωρίς μια μικρού βάθους τομή από το κάτω μέρος, τότε το κλαδί μπορεί να σχιστεί κατά μήκος. Μην ασκείτε υπερβολική δύναμη στο αλυσοπρίνο κονταριού. Το μοτέρ θα υπερφορτωθεί και μπορεί να καεί. Το εργαλείο θα εκτελέσει την εργασία καλύτερα και ασφαλέστερα με τον ρυθμό για τον οποίο έχει σχεδιαστεί.
 - Απομακρύνετε το αλυσοπρίνο κονταριού από το σημείο κοπής ενώ λειτουργεί με την πλήρη ταχύτητά του. Σταματήστε το αλυσοπρίνο κονταριού αφήνοντας ελεύθερο τον διακόπτη σκανδάλης **4**. Βεβαιωθείτε ότι η

αλυσίδα του πριονιού έχει σταματήσει πριν αφήσετε κάτω το αλυσοπρίνο κονταριού.

Ικανότητα κοπής της αλυσίδας πριονιού

 **ΠΡΟΣΟΧΗ:** Αιχμηρή αλυσίδα. Να φοράτε πάντα προστατευτικά γάντια όταν πιάνετε την αλυσίδα. Η αλυσίδα είναι αιχμηρή και μπορεί να σας κόψει και χωρίς να κινείται.

ΣΗΜΑΝΤΙΚΟ: Τα κοπτικά της αλυσίδας θα στομώσουν αμέσως αν κατά τη διάρκεια της κοπής έρθουν σε επαφή με το έδαφος, με πέτρες, με υλικά τοιχοποιίας ή ένα καρφι.

Για να έχετε την καλύτερη δυνατή απόδοση του αλυσοπρίνου, είναι σημαντικό να διατηρείτε καλά ακονισμένα τα δόντια της αλυσίδας του πριονιού. Υψηλές ακονίσματος αλυσίδων είναι διαθέσιμες στο πλησιέστερό σας κέντρο σέρβις STANLEY FATMAX.

ΣΗΜΕΙΩΣΗ: Κάθε φορά που τροχίζεται η αλυσίδα του πριονιού, χάνει μέρος των ιδιοτήτων μειωμένης ανάδρασης που έχει, και επομένως πρέπει να αυξάνετε την προσοχή σας. Συνιστάται να μην ακονίζετε μια αλυσίδα πριονιού περισσότερες από τέσσερις φορές.

ΣΥΝΤΗΡΗΣΗ

Το ηλεκτρικό σας εργαλείο έχει σχεδιαστεί να λειτουργεί για μεγάλο χρονικό διάστημα με την ελάχιστη συντήρηση. Η συνεχής ικανοποιητική λειτουργία του εργαλείου εξαρτάται από τη σωστή φροντίδα και τον τακτικό καθαρισμό του.

 **ΠΡΟΕΙΔΟΠΟΙΗΣΗ:** Για να μειώσετε τον κίνδυνο σοβαρού τραυματισμού, απενεργοποιείτε το εργαλείο και αποσυνδέετε το πακέτο μπαταρίας πριν κάνετε οποιοδήποτε ρυθμίσεις ή πριν αφαιρέσετε/εγκαταστήσετε προσαρτήματα ή αξεσουάρ. Τυχόν αθέλητη εκκίνηση μπορεί να προκαλέσει τραυματισμό.

Ο φορτιστής και το πακέτο μπαταρίας δεν επιδέχονται σέρβις. Η τακτική συντήρηση εξασφαλίζει μεγάλη διάρκεια ζωής του εργαλείου. Μετά κάθε 10 λεπτά χρήσης να βεβαιώνετε να αφαιρέτε την μπαταρία (έχετε υπόψη σας ότι η αλυσίδα και η λάμα μπορεί να είναι ακόμα σε υψηλή θερμοκρασία!), να ελέγχετε τη λάμα και την αλυσίδα για σωστή τάνυση και να λιπαίνετε σύμφωνα με τις οδηγίες στις ενότητες **Ρύθμιση της τάνυσης της αλυσίδας** και **Λίπανση της αλυσίδας**.



Λίπανση

Το ηλεκτρικό σας εργαλείο δεν απαιτεί πρόσθετη λίπανση.



Καθαρισμός

 **ΠΡΟΕΙΔΟΠΟΙΗΣΗ:** Φυσιόξει βρομιές και σκόνη από το κύριο περίβλημα με ξηρό αέρα όποτε βλέπετε να συλλέγονται ακαθαρσίες μέσα και γύρω από τα ανοίγματα αερισμού. Φοράτε εγκεκριμένη προστασία ματιών και εγκεκριμένη μάσκα προστασίας από τη σκόνη όταν εκτελείτε αυτή τη διαδικασία.



ΠΡΟΕΙΔΟΠΟΙΗΣΗ: Ποτέ μη χρησιμοποιήσετε διαλύτες ή άλλα σκληρά χημικά για τον καθαρισμό μη μεταλλικών εξαρτημάτων του εργαλείου. Τα χημικά αυτά μπορεί να εξασθενήσουν τα υλικά που χρησιμοποιούνται σ' αυτά τα εξαρτήματα. Χρησιμοποιείτε ένα πανί που έχει υγρανθεί μόνο με νερό και ήπιο απορρυπαντικό. Ποτέ μην αφήσετε οποιοδήποτε υγρό να εισέλθει στο εργαλείο. Ποτέ μη βυθίσετε κανένα μέρος του εργαλείου σε υγρό.

Προαιρετικά αξεσουάρ



ΠΡΟΕΙΔΟΠΟΙΗΣΗ: Επειδή τα αξεσουάρ, εκτός αυτών που προσφέρει η STANLEY FATMAX, δεν έχουν δοκιμαστεί με αυτό το προϊόν, η χρήση τέτοιων αξεσουάρ με αυτό το εργαλείο θα μπορούσε να είναι επικίνδυνη. Για να μειώσετε τον κίνδυνο τραυματισμού, με τη συσκευή αυτή, θα πρέπει να χρησιμοποιείτε μόνο αξεσουάρ που συνιστά η STANLEY FATMAX.

Για περισσότερες πληροφορίες σχετικά με τα κατάλληλα αξεσουάρ συμβουλευτείτε το συνεργαζόμενο κατάστημα.

Ανταλλακτική αλυσίδα και λάμα διατίθενται στο πλησιέστερο κέντρο σέρβις STANLEY FATMAX.

- SFMCPS620 απαιτείται η ανταλλακτική αλυσίδα STZCS230, αριθμός ανταλλακτικού σέρβις STZCS220. Ανταλλακτική λάμα 20 cm (8 ιντσών), αριθμός ανταλλακτικού σέρβις STZCS1220.

Προστασία του περιβάλλοντος



Χωριστή συλλογή. Τα προϊόντα και οι μπαταρίες που επισημαίνονται με αυτό το σύμβολο δεν πρέπει να απορρίπτονται μαζί με τα κανονικά οικιακά απορρίμματα.

Τα προϊόντα και οι μπαταρίες περιέχουν υλικά που μπορούν να ανακτηθούν ή να ανακυκλωθούν ώστε να μειωθούν οι ανάγκες για πρώτες ύλες. Παρακαλούμε να ανακυκλώνετε τα ηλεκτρικά προϊόντα και τις μπαταρίες σύμφωνα με τους τοπικούς κανονισμούς. Περισσότερες πληροφορίες είναι διαθέσιμες στο www.2helpU.com.

Επαναφορτιζόμενο πακέτο μπαταρίας

Αυτό το πακέτο μπαταρίας μακράς διάρκειας ζωής πρέπει να επαναφορτίζεται όταν δεν είναι σε θέση να παράγει επαρκή ισχύ σε εργασίες που γίνοντοσαν εύκολα πιο πριν. Στο τέλος της ωφέλιμης ζωής του προϊόντος, απορρίψτε το λαμβάνοντας κατάλληλα μέτρα προστασίας του περιβάλλοντός μας:

- Εξαντλήστε το πακέτο μπαταρίας με λειτουργία του εργαλείου και κατόπιν αφαιρέστε το από το εργαλείο.
- Τα στοιχεία μπαταριών ιόντων λιθίου είναι ανακυκλώσιμα. Παραδώστε τα στο κατάστημα αγοράς ή σε τοπικό σταθμό ανακύκλωσης. Τα συλλεγόμενα πακέτα μπαταρίας θα ανακυκλώνονται ή θα απορρίπτονται με σωστό τρόπο.

Εγγύηση

Εγγύηση 1 έτους

Όλα τα ηλεκτρικά εργαλεία STANLEY FATMAX περιλαμβάνουν τη βασική εγγύηση 1 έτους. Στην απίθανη περίπτωση που το ηλεκτρικό σας εργαλείο υποστεί βλάβη λόγω ελαττώματος σε υλικά ή εργασία εντός 1 έτους από την αγορά, η STANLEY εγγυάται ότι θα αντικαταστήσει ή επισκευάσει χωρίς χρέωση όλα τα εξαρτήματα που παρουσίασαν τη βλάβη, ή – κατά τη διακριτική μας ευχέρεια – θα αντικαταστήσει το προϊόν χωρίς χρέωση.

Εγγύηση 3 ετών

Δηλώστε το ηλεκτρικό σας εργαλείο STANLEY FATMAX εντός 4 εβδομάδων από την αγορά και κερδίστε το δικαίωμα για πρόσθετη εγγύηση 2 ετών. Αν έχετε δηλώσει το ηλεκτρικό σας εργαλείο, στην απίθανη περίπτωση που το ηλεκτρικό σας εργαλείο υποστεί βλάβη λόγω ελαττωματικών υλικών ή εργασίας, η STANLEY εγγυάται ότι θα αντικαταστήσει όλα τα ελαττωματικά εξαρτήματα χωρίς χρέωση, ή – κατά τη διακριτική μας ευχέρεια – θα αντικαταστήσει το προϊόν χωρίς χρέωση.

ΟΔΗΓΟΣ ΑΝΤΙΜΕΤΩΠΙΣΗΣ ΠΡΟΒΛΗΜΑΤΩΝ

ΝΑ ΤΗΡΕΙΤΕ ΟΠΩΣΔΗΠΟΤΕ ΤΟΥΣ ΚΑΝΟΝΕΣ ΚΑΙ ΤΙΣ ΟΔΗΓΙΕΣ ΑΣΦΑΛΕΙΑΣ

Αν χρειάζεστε βοήθεια με το προϊόν σας, επισκεφθείτε τον ιστότοπό μας στη διεύθυνση www.stanleytools.eu για μια λίστα κέντρων σέρβις.

ΠΡΟΒΛΗΜΑ	ΠΙΘΑΝΗ ΑΙΤΙΑ	ΛΥΣΗ
Η μονάδα δεν τίθεται σε λειτουργία.	Το πακέτο μπαταρίας δεν έχει τοποθετηθεί σωστά.	Ελέγξτε την εγκατάσταση του πακέτου μπαταρίας.
	Το πακέτο μπαταρίας δεν είναι φορτισμένο.	Ελέγξτε τις απαιτήσεις φόρτισης του πακέτου μπαταρίας.
	Το κουμπί ασφάλισης δεν είναι πατημένο.	Τραβήξτε πίσω το κουμπί ασφάλισης/πατήστε τη σκανδάλη.
	Οι συνδέσεις του κονταριού δεν έχουν ουσιαστικά σωστά.	Ανατρέξτε στην ενότητα Σύνδεση του συγκροτήματος κεφαλής πριονιού στο συγκρότημα λαβής.
Το πακέτο μπαταρίας δεν φορτίζεται.	Δεν έχει εισαχθεί πακέτο μπαταρίας στον φορτιστή.	Εισάγετε το πακέτο μπαταρίας στο φορτιστή μέχρι να ανάψει η λυχνία LED.
	Ο φορτιστής δεν έχει συνδεθεί στην πρίζα.	Συνδέστε το φορτιστή σε μια πρίζα που λειτουργεί. Ανατρέξτε στην ενότητα Φόρτιση μιας μπαταρίας για περισσότερες λεπτομέρειες.
	Η θερμοκρασία αέρα περιβάλλοντος είναι πολύ θερμή ή πολύ ψυχρή.	Μετακινήστε το πακέτο μπαταρίας σε τοποθεσία με θερμοκρασία αέρα περιβάλλοντος πάνω από 4,5 °C (40 °F) ή κάτω από +40 °C (104 °F).
Υπερθέρμανση λάμας/αλυσίδας.	Η αλυσίδα είναι πολύ τεντωμένη.	Ανατρέξτε στην ενότητα Ρύθμιση της τάνυσης της αλυσίδας.
	Χρειάζεται λίπανση.	Ανατρέξτε στην ενότητα Λίπανση της αλυσίδας με λάδι.
Η αλυσίδα είναι λασκαρισμένη.	Η τάνυση της αλυσίδας έχει ρυθμιστεί λανθασμένα.	Ανατρέξτε στην ενότητα Ρύθμιση της τάνυσης της αλυσίδας.
Κακή ποιότητα κοπής.	Η τάνυση της αλυσίδας έχει ρυθμιστεί λανθασμένα.	Ανατρέξτε στην ενότητα Ρύθμιση της τάνυσης της αλυσίδας. ΣΗΜΕΙΩΣΗ: Η υπερβολική τάνυση επιφέρει υπερβολική φθορά και μείωση της διάρκειας ζωής και της λάμας και της αλυσίδας. Λιπαίνετε μετά από κάθε 10 λεπτά χρήσης.
	Η αλυσίδα χρειάζεται αντικατάσταση.	Ανατρέξτε στην ενότητα Εγκατάσταση και αφαίρεση της αλυσίδας του πριονιού.
Η μονάδα κινείται αλλά δεν κόβει.	Αλυσίδα τοποθετημένη ανάποδα.	Ανατρέξτε στην ενότητα Εγκατάσταση και αφαίρεση της αλυσίδας του πριονιού.

België/Belgique	Stanley Fat Max E. Walschaertstraat 14-16 2800 Mechelen Belgium	De. Tel. +32 70 220 065 Fr. Tel. +32 70 220 066 Fax +32 15 473 799 www.stanleytools.eu Enduser.be@SBDinc.com
Danmark	Stanley Fat Max Farveland 1B 2600 Glostrup	Tel. 70 20 15 10 Fax 70 22 49 10 www.stanleyworks.dk
Deutschland	Stanley Fat Max Richard Klinger Str. 11, D - 65510 Idstein	Tel. 06126 21-1 Fax 06126 21-2770
Ελλάδα	Stanley Fat Max. Στράβωνος 7 & Λεωφ. Βουλιαγμένης 159 Γλυφάδα 166 74 - Αθήνα	Τηλ. +30 210 8981-616 Φαξ +30 210 8983-285 www.stanleyworks.gr
España	Stanley Fat Max. Parc de Negocis "Mas Blau" Edificio Muntadas, c/Bergadá, 1, Of. A6 08820 El Prat de Llobregat (Barcelona)	Tel. 934 797 400 Fax 934 797 419 respuesta.postventa@sbdinc.com www.stanleyworks.es
France	Stanley Fat Max 5 allée des Hêtres B.P. 30084 69579 Limonest Cédex	Tel. 04 72 20 39 20 Fax 04 72 20 39 00 www.stanleyoutillage.fr
Helvetia	Stanley Fat Max In der Luberzen 40 8902 Urdorf	Tel. 01 730 67 47 Fax 01 730 70 67 www.stanleyworks.de
Italia	Stanley Fat Max Energypark–Building 03 sud, Via Monza 7/A 20871 Vimercate (MB)	Tel. 039-9590200 Fax 039-9590313 www.stanley.it
Nederland	Stanley Fat Max Joulehof 12, 4600 RG Bergen op Zoom	Tel. +31 164 283 065 Fax +31 164 283 200 Enduser.NL@SBDinc.com
Norge	Stanley Fat Max Postboks 4613, Nydalen 0405 Oslo	Tif. 45 25 13 00 Fax 45 25 08 00
Österreich	Stanley Fat Max Oberlaaerstraße 248, A-1230 Wien	Tel. 01 66116-0 Fax 01 66116-614 www.stanleyworks.de
Portugal	Stanley Fat Max Centro de Escritórios de Sintra Avenida Almirante Gago Coutinho, 132/134, Edifício 142710-418 Sintra 2710-418 Lisboa	Tel. 214667500 Fax 214667575 resposta.posvenda@sbdinc.com
Suomi	Stanley Fat Max Tekniikantie 12, 02150 Espoo	Puh. 010 400 430 Faksi 0800 411 340 www.stanleyworks.fi
Sverige	Stanley Fat Max Box 94, 431 22 Mölndal	Tel. 031-68 61 00 Fax 031-68 60 08
Türkiye	Stanley Fat Max KALE Hırdavat ve Makina A.Ş. Defterdar Mah. Savaklar Cad. No:15 Edimekapı / Eyüp / İSTANBUL 34050	Puh. 0212 533 52 55 Faks 0212 533 10 05 www.stanleyworks.fi
United Kingdom	Stanley Fat Max 270 Bath Road Slough, Berkshire SL1 4DX	Tel. +44 (0)1753 511234 Fax +44 (0)1753 551155 www.stanleytools.co.uk
Middle East & Africa	Stanley Fat Max P.O.Box - 17164 Jebel Ali (South Zone), Dubai, UAE	Tel. +971 4 8127400 Fax +971 4 8127036 www.stanleyworks.ae